

SONY®

3-294-109-32(1)

Portable CD/DVD Player

Инструкции по эксплуатации



DVP-FX870

© 2008 Sony Corporation

ПРЕДУПРЕЖДЕНИЕ

Во избежание пожара или поражения электрическим током не подвергайте аппарат воздействию дождя или влаги.

Во избежание удара электрическим током не открывайте корпус устройства самостоятельно.

Техническое обслуживание должно осуществляться только сотрудниками сервисных центров.

Сетевой шнур (провод электропитания) следует заменять только в специализированном сервисном центре.

Батареи и аппарат не должны подвергаться чрезмерному воздействию тепла, например, прямого солнечного света, огня и т.п.

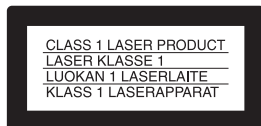

Данный аппарат классифицируется как ЛАЗЕРНОЕ изделие КЛАССА 1. МАРКИРОВКА ЛАЗЕРНОГО ИЗДЕЛИЯ КЛАССА 1 расположена на днище устройства.

ОСТОРОЖНО

- Использование оптических приборов в данном изделии увеличивает опасность поражения глаз. Поскольку используемый в проигрывателе CD/DVD (компакт-дисков/цифровых видеодисков) лазерный луч представляет опасность для глаз, не пытайтесь разобрать корпус. Обращайтесь за обслуживанием только к квалифицированному персоналу.
- Существует опасность взрыва при неправильной замене аккумулятора. Для замены используйте аккумулятор такого же или эквивалентного типа.



Изготовитель: Сони Корпорейшн
Адрес: 1-7-1 Конан, Минато-ку,
Токио 108-0075, Япония
Страна-производитель: Китай



Утилизация электрического и электронного оборудования

Данный знак применим только в Европейском Союзе и прочих европейских странах, в которых организована система раздельного сбора.

Europe Only



Утилизация использованных элементов питания

Данный знак применим только в Европейском Союзе и прочих европейских странах, в которых организована система раздельного сбора.

Меры предосторожности

- Проигрыватель следует устанавливать таким образом, чтобы провод электропитания можно было немедленно отключить от сетевой розетки в случае возникновения неисправности.
- Проигрыватель остается под напряжением, пока он включен в сетевую розетку – даже если сам проигрыватель выключен.
- Для предотвращения возгорания или поражения электрическим током, не ставьте на устройство предметы с жидкостью, например, вазы.

Меры предосторожности

Безопасность в пути

Не пользуйтесь монитором или наушниками, управляя автомобилем, мотоциклом или иным механическим транспортным средством. Это может создать аварийную ситуацию и в некоторых регионах запрещено. Потенциально опасным также может быть воспроизведение с большой громкостью через наушники при ходьбе на улице, особенно на пешеходных переходах. В потенциально опасных ситуациях следует проявлять особую осторожность или прекратить использовать устройство.

Безопасность

В случае попадания какого-либо твердого предмета или жидкости внутрь корпуса, следует отсоединить проигрыватель от сети и перед дальнейшей эксплуатацией проверить его у квалифицированного специалиста.

Источники питания

- Требования к электропитанию этого устройства указаны на адаптере переменного тока. Убедитесь, что рабочее напряжение аппарата соответствует напряжению местной электросети.
- Если проигрыватель не будет использоваться длительный период времени, не забудьте отсоединить его от сетевой розетки. Чтобы отсоединить кабель питания переменного тока, потяните за штепсельную вилку. Никогда не тяните за кабель.
- Запрещено касаться шнура питания или адаптера переменного тока влажными руками. Это может привести к поражению электрическим током.

Нагревание устройства

Во время зарядки или при длительном использовании проигрывателя его температура может повышаться. Это не является неисправностью.

Установка

- Для предотвращения перегрева проигрывателя его следует установить в месте, обеспечивающем надлежащую вентиляцию.
- Не устанавливайте

- проигрыватель в ограниченном пространстве, например на книжной полке или в подобном месте.
- Не перекрывайте вентиляционные отверстия устройства газетами, скатертью, занавесками и другими подобными предметами. Также не устанавливайте проигрыватель на мягкую поверхность, например ковер.
 - Не используйте проигрыватель возле источников высокой температуры, в местах, подверженных воздействию прямого солнечного света, с чрезмерной запыленностью, наличием песка, влажности, под дождем, не подвергайте его механическим ударам и не держите в автомобиле с закрытыми окнами.
 - Не устанавливайте аппарат в наклонном положении. Он предназначен для работы только в горизонтальном положении.
 - Не размещайте проигрыватель и диски рядом с оборудованием, создающим сильное магнитное излучение, таким как микроволновые печи или большие громкоговорители.
 - Не ставьте на аппарат тяжелые предметы.

Эксплуатация

- Если проигрыватель перемещен из холодного места в теплое или установлен в помещении с повышенной влажностью, на линзах внутри проигрывателя может образоваться конденсат. В этом случае проигрыватель может не работать надлежащим образом. Чтобы влага испарилась, извлеките диск и оставьте проигрыватель включенным примерно на пол часа.
- Поддерживайте чистоту линзы проигрывателя и не касайтесь ее. Прикосновение к линзе может ее повредить и привести к сбоям в работе проигрывателя. Крышка диска должна быть закрыта. Ее следует открывать только для установки и извлечения диска.

Жидкокристаллический дисплей

- Хотя жидкокристаллический дисплей (ЖКД) изготовлен с применением высокоточных технологий, на нем иногда могут отображаться точки различных цветов. Это не является неисправностью.
- Не вытирайте поверхность ЖКД влажной тканью. Попадание воды может привести к нарушению работы дисплея.
- Не кладите и не бросайте какие-либо предметы на поверхность

ЖКД. А также не давите на нее руками или локтями.

- Поверхность ЖКД может быть повреждена инструментами с острыми краями.
- Не закрывайте ЖК-панель на крышке диска при помощи ручки или других подобных предметов.
- Если проигрыватель перенесен из холодной среды в теплое помещение, на поверхности ЖКД может конденсироваться влага. В этом случае перед использованием вытрите влагу салфеткой. Если поверхность ЖКД еще не нагрелась, влага может снова конденсироваться. Дождитесь, пока поверхность дисплея прогреется до температуры помещения.

Адаптер переменного тока

- С данным проигрывателем следует использовать адаптер переменного тока, входящий в комплект поставки, так как другие адаптеры могут привести к выходу из строя проигрывателя.
- Не разбирайте и не переделывайте адаптер.
- Не роняйте и не ударяйте устройство.
- Не располагайте адаптер переменного тока в закрытом пространстве, например на книжной полке или в тумбочке для аудио-видеотехники.
- Не подключайте адаптер переменного тока к переносному трансформатору, который может создавать высокое тепловыделение и приводить к сбоям в работе.

Аккумуляторная батарея

- В некоторых странах приняты правила по утилизации аккумуляторов, использующихся для питания этого устройства. Информацию по данному вопросу можно получить у местных властей.
- Из-за ограниченного периода эксплуатации аккумулятора, с течением времени при перезарядке его емкость снижается. Если аккумулятор держит только половину обычного периода работы, приобретите новый аккумулятор.
- При первой зарядке аккумулятора или если он не использовался в течение длительного времени, аккумулятор может не зарядиться до своей полной емкости. Емкость восстанавливается после нескольких циклов зарядки-разрядки.
- Запрещено оставлять

аккумуляторную батарею в автомобиле или под воздействием прямого солнечного света, где температура повышается до 60 °C и выше.

- Не допускается попадание воды.
- Не допускайте короткого замыкания гнезд (A) подключения аккумулятора, расположенных на днище проигрывателя, и гнезд подключения (C) на аккумуляторном отсеке металлических предметами, например ожерельем.
- Не допускайте попадания пыли или песка в гнезда подключения (A) и направляющие отверстия (B) аккумулятора, расположенные на днище проигрывателя, и в гнезда подключения (C) и направляющие отверстия (D) на аккумуляторной батарее.

Днище проигрывателя

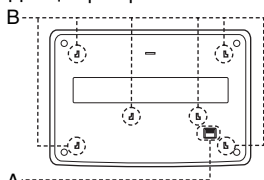

Аккумуляторная батарея

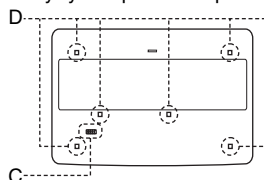

Адаптер питания от автомобильного аккумулятора

- С данным проигрывателем следует использовать адаптер питания от автомобильного аккумулятора, входящий в комплект поставки, так как другие адаптеры могут привести к выходу из строя проигрывателя.
- Не разбирайте и не переделывайте адаптер.
- Не роняйте и не ударяйте устройство.
- Не касайтесь металлических деталей, так как это может вызвать короткое замыкание и повредить адаптер, особенно при касании другими металлическими предметами.
- Не используйте адаптер питания от автомобильного аккумулятора возле источников высокой температуры, в местах под прямым воздействием солнечного

света, не подвергайте его механическим ударам и не держите в автомобиле с закрытыми окнами.

Регулировка громкости

Не увеличивайте громкость во время прослушивания фрагмента с низким уровнем входного сигнала или совсем без звуковых сигналов. В противном случае возможно повреждение громкоговорителей при воспроизведении участка с пиковым уровнем звука.

Использование наушников

• Предотвращение повреждений слуха

Не используйте наушники на большой громкости. Специалисты предупреждают об опасности непрерывного, громкого и долгого прослушивания через наушники. При появлении звона в ушах уменьшите громкость или прекратите использовать наушники.

• Сохранение контакта с окружающим пространством

Устанавливайте умеренную громкость. Это позволит слышать внешние звуки и окружающих людей.

Очистка

Чистите корпус, панель и регуляторы мягкой тканью, слегка смоченной раствором нейтрального моющего средства. Не используйте жестких тканей, чистящих порошков или растворителей (например, спирта или бензина).

Чистящие диски, чистящие средства для дисков/линз

Не используйте чистящие диски или очистители дисков/линз (в том числе влажные салфетки или аэрозоли). Это может привести к нарушению работы устройства.

ВАЖНОЕ ЗАМЕЧАНИЕ

Осторожно. Данный проигрыватель позволяет удерживать неподвижное видеоизображение или изображение экранного дисплея на экране телевизора неограниченно долго. Если оставить неподвижное видеоизображение или изображение экранного дисплея на экране телевизора на продолжительное время, это может привести к повреждению экрана телевизора. Это характерно для телевизоров с плазменными панелями и проекционных телевизоров.





Если возникнут вопросы или проблемы относительно проигрывателя, обратитесь к ближайшему дилеру Sony.

Содержание

ПРЕДУПРЕЖДЕНИЕ	2
Меры предосторожности	2
Информация о данном руководстве	6
На данном проигрывателе можно воспроизводить следующие диски	7
Подготовка	9
Проверка принадлежностей	9
Использование пульта дистанционного управления (ДУ)	9
Использование ЖК-панели	10
Подключение адаптера переменного тока	11
Работа от аккумулятора батареи	12
Работа с адаптером питания от автомобильного аккумулятора	14
Воспроизведение дисков	15
Воспроизведение дисков	15
Использование окна параметров воспроизведения	21
Поиск определенного места на диске (поиск, просмотр, медленное воспроизведение, повтор, воспроизведение в случайном порядке)	24
Воспроизведение звуковых файлов MP3 или отображение графических файлов JPEG	26
Настройка размера и качества изображения	29
Просмотр видеофайлов DivX®	31
Воспроизведение видеофайлов DivX	31
О видеофайлах DivX	32
Параметры и настройки	34
Использование окна настройки	34
Параметры экрана (Общая настройка)	35
Параметры звука (Настройка Звука)	37
Настройка языка экрана и звуковых дорожек (Настройка Языков)	38
Параметры родительского контроля (Доступ)	39
Внешние подключения	41
Подключение к другому устройству	41
Дополнительная информация	44
Устранение неполадок	44
О звуковых файлах MP3 и графических файлах JPEG	47
Сведения о дисках	48
Технические характеристики	49
Расположение компонентов и органов управления	50
Указатель	53

Информация о данном руководстве

- В этом руководстве описываются элементы управления на пульте дистанционного управления (ДУ). Можно также использовать элементы управления на проигрывателе, если они имеют такие же или подобные названия, как и на пульте ДУ.
- Термин "DVD" может использоваться как общий термин для дисков и форматов DVD VIDEO, DVD+RW/DVD+R (режим +VR) и DVD-RW/DVD-R (режим VR, видеорежим).
- Значение значков, используемых в этом руководстве, описано в приведенной ниже таблице:

Значки	Описание
	Функции, доступные для дисков DVD VIDEO и DVD+RW/DVD+R в режиме +VR или DVD-RW/DVD-R в видеорежиме
	Функции, доступные для дисков DVD-RW/DVD-R в режиме VR (Video Recording)
	Функции, доступные для дисков VIDEO CD (включая Super VCD и CD-R/CD-RW в формате Video CD или Super VCD)
	Функции, доступные для музыкальных CD и CD-R/CD-RW в формате музыкальных CD
	Функции, доступные для дисков DATA CD (CD-ROM/CD-R/CD-RW, содержащих звуковые файлы в формате MP3 ^{*1} , графические файлы JPEG и видеофайлы DivX ^{*2*3})
	Функции, доступные для дисков DATA DVD (DVD-ROM/DVD+RW/DVD+R/DVD-RW/DVD-R, содержащих звуковые файлы в формате MP3 ^{*1} , графические файлы JPEG и видеофайлы DivX ^{*2*3})

*1 MP3 (MPEG-1 Audio Layer III) — стандартный формат, определенный Международной организацией по стандартизации (ISO)/Международной электротехнической комиссией (IEC). Это MPEG, сжимающий звуковые данные.

*2 DivX[®] — технология сжатия видеофайлов, разработанная компанией DivX, Inc.

*3 DivX, DivX Certified и соответствующие эмблемы являются охраняемыми товарными знаками DivX, Inc. и используются по лицензии.

На данном проигрывателе можно воспроизводить следующие диски

Формат дисков	
DVD VIDEO	
DVD-RW/-R (закрытый для записи диск)	 
DVD+RW/+R (закрытый для записи диск)	  
VIDEO CD/ Музыкальный CD	 
CD-RW/-R	 

Эмблемы "DVD+RW", "DVD-RW", "DVD+R", "DVD-R", "DVD VIDEO", и "CD" являются охраняемыми товарными знаками.

Примечание о компакт-дисках и DVD-дисках

Проигрыватель может воспроизводить диски CD-ROM/CD-R/CD-RW, записанные в следующих форматах:

- музыкальный компакт-диск
- видео компакт-диск
- звуковые файлы MP3, графические файлы JPEG и видеофайлы DivX в формате, соответствующем стандарту ISO 9660* Level 1, или его расширенном формате Joliet
- формат KODAK Picture CD

* Логический формат файлов и папок на CD-ROM, определенный ISO (Международной организацией по стандартизации).

Проигрыватель может воспроизводить диски DVD-ROM/DVD+RW/DVD-RW/DVD+R/DVD-R, записанные в следующих форматах:

- звуковые файлы MP3, графические файлы JPEG и видеофайлы DivX в формате, соответствующем UDF (Универсальный формат диска).

Примеры дисков, которые не могут быть воспроизведены на этом проигрывателе

Проигрыватель не может воспроизводить следующие диски:

- диски Blu-ray;
- диски, записанные в формате AVCHD;
- диски HD DVD;
- диски DVD-RAM;
- диски CD-ROM/CD-R/CD-RW, формат записи которых отличается от форматов, указанных в списке на этой странице;
- диски CD-ROM, записанные в формате PHOTO CD;
- область данных диска CD-Extra;
- звуковые DVD-диски;
- диски DATA DVD, не содержащие звуковых файлов MP3, графических файлов JPEG и видеофайлов DivX;
- слой HD на диске Super Audio CD.

Кроме того, на проигрывателе нельзя воспроизводить следующие диски:

- DVD VIDEO с несовпадающим кодом области;
- диски, имеющие нестандартную форму (например в виде открытки, сердца);
- диски с бумажной или иной наклейкой;
- диски с наклеенной целлофановой скотч-лентой или этикеткой.

Примечани

- **Примечания относительно дисков DVD+RW/DVD+R, DVD-RW/DVD-R и CD-R/CD-RW**
Некоторые диски DVD+RW/DVD+R, DVD-RW/DVD-R и CD-R/CD-RW не могут быть воспроизведены на данном проигрывателе по причине плохого качества записи или физического состояния диска либо из-за характеристик устройства записи и программного обеспечения компоновки. **Диск не будет воспроизводиться, если он не был правильно закрыт для записи.**

За дополнительными сведениями обратитесь к руководству по эксплуатации устройства записи. Следует учитывать, что некоторые функции воспроизведения могут не работать с некоторыми дисками DVD+RW/DVD+R, даже если они были правильно закрыты для записи. В этом случае просматривайте диск в обычном режиме воспроизведения. Кроме того, не могут воспроизводиться некоторые диски DATA CD/DATA DVD, созданные в формате пакетной записи или за несколько сеансов.

- **Примечания относительно дисков DVD+R DL/DVD-R DL**

Диски DVD-R DL, записанные в режиме VR могут не воспроизводиться.

Файлы MP3 и JPEG, записанные на втором слое дисков DVD+R DL/-R DL (двухслойных) могут не воспроизводиться.

- **Музыкальные диски, зашифрованные с помощью технологий защиты авторского права**

Это устройство предназначено для воспроизведения дисков, которые соответствуют стандарту компакт-дисков (CD).

В последнее время некоторые звукозаписывающие компании стали шифровать различные музыкальные диски с помощью технологий защиты авторского права. Среди этих дисков есть такие, которые не соответствуют стандарту компакт-дисков и, возможно, не будут воспроизводиться этим устройством.

- **Примечание относительно дисков DualDiscs**

DualDisc – это двухсторонний диск, на одной стороне которого записан DVD-материал, а с другой стороны – материал цифровой звукозаписи.

Поскольку сторона звукового материала не соответствует стандарту компакт-диска, воспроизведение такого продукта не гарантируется.

Код области

Это способ защиты авторских прав. Код области указывается на упаковке диска DVD VIDEO в соответствии с регионом продажи. На этом проигрывателе могут воспроизводиться диски DVD VIDEO с метками "ALL" или "5".



Примечание относительно операций воспроизведения DVD-дисков и дисков VIDEO CD

Создателями программного обеспечения могут быть настроены некоторые операции воспроизведения DVD-дисков и дисков VIDEO CD. Поскольку данный проигрыватель воспроизводит DVD-диски и диски VIDEO CD в соответствии с содержимым диска, разработанным создателями программного обеспечения, некоторые функции воспроизведения могут быть недоступны. Дополнительные сведения можно найти в инструкциях к DVD-диску или диску VIDEO CD.

Авторские права

В этом устройстве используется технология защиты авторского права, защищенная патентами США и другими актами по защите интеллектуальной собственности. Использование этой технологии защиты авторского права должно быть разрешено компанией Macrovision и предназначено только для домашнего и иного ограниченного использования при просмотре. Для других вариантов использования необходимо получить разрешение компании Macrovision. Переработка или раскрытие этой технологии запрещено.

Товарные знаки

- Произведено по лицензии компании Dolby Laboratories. Dolby и двойная буква D являются товарными знаками Dolby Laboratories.
- Произведено по лицензии на патент США #: 5,451,942 и другие патенты, зарегистрированные и находящиеся на рассмотрении в США и других странах. DTS и DTS Digital Out, а также логотипы и символы DTS являются зарегистрированными товарными знаками компании DTS, Inc. ©1996-2007 DTS, Inc. Все права защищены.

Проверка принадлежностей

Убедитесь в наличии следующих комплектующих:

- Звуковой/видео шнур (мини-разъем × 2 ↔ разъем rpho × 3) (1)
- Шнур питания (1)
- Адаптер переменного тока (1)
- Адаптер питания от автомобильного аккумулятора (1)
- Аккумуляторная батарея (NP-FX110) (1)
- Пульт дистанционного управления (с аккумулятором) (1)
- Футляр для переноски (1)

Использование пульта дистанционного управления (ДУ)

При работа направляйте пульт на датчик ДУ  на проигрывателе.

Замена аккумулятора пульта ДУ

Вставьте литиевый аккумулятор CR2025 правильно расположив его стороны ⊕ и ⊖.

- 1** Извлеките держатель аккумулятора (②), нажав рычаг защелки (①).

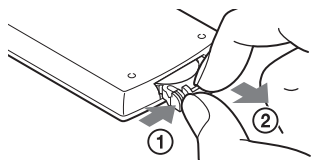

- 2** Извлеките старый аккумулятор.

- 3** Вставьте новый аккумулятор в держатель аккумулятора, расположив его стороной ⊕ вверх, а затем полностью задвиньте держатель.

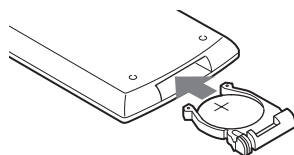

Примечания

- Не подвергайте датчик ДУ  воздействию прямого солнечного света или осветительных приборов. Это может повредить датчик.
- При подтекании аккумулятора никакие действия с кнопками пульта невозможны. Если пульт ДУ не работает вообще, замените аккумулятор и проверьте состояние устройства.

Использование ЖК-панели

При воспроизведении ЖК-панель проигрывателя можно поворачивать на 180 градусов по часовой стрелке. После поворота ЖК-панели ее можно сложить на корпус проигрывателя, и она будет продолжать работать.

Поворот ЖК-панели

- 1** Установите проигрыватель на столе или на другой плоской устойчивой поверхности.
- 2** Поднимите ЖК-панель большими пальцами рук и установите ее в вертикальное положение.

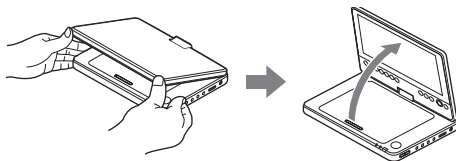

- 3** Плавно поверните ЖК-панель на 180 градусов в направлении, указанном стрелкой (по часовой стрелке).

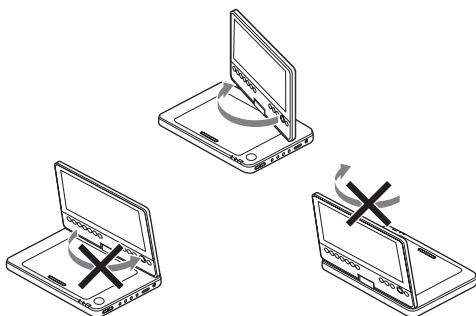

Поворот и складывание ЖК-панели

После поворота ЖК-панели на 180 градусов по часовой стрелке, сложите ЖК-панель на корпус проигрывателя. В таком положении экран панели находится снаружи.

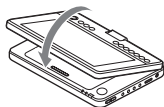

Чтобы вернуть ЖК-панель в исходное положение

Откройте ЖК-панель, установив ее в вертикальное положение, а затем плавно поверните против часовой стрелки.

Примечания

- Не поворачивайте ЖК-панель более чем на 180 градусов. Кроме того, не поворачивайте панель в противоположном направлении. Иначе ЖК-панель будет повреждена.
- Если ЖК-панель не открыта полностью, не поворачивайте ее. Вы можете повредить ЖК-панель.
- После использования верните ЖК-панель в исходное положение. Жидкокристаллический экран может быть поврежден резкими ударами или подобными воздействиями.

Работа от аккумуляторной батареи

Когда подключение к сети электропитания недоступно, проигрыватель может работать от устанавливаемой аккумуляторной батареи (входит в комплект).

Перед тем, как использовать аккумулятор, его необходимо зарядить.

Установка аккумуляторной батареи

1 Выровняв аккумуляторную батарею по днищу проигрывателя, заведите защелки на корпусе батареи в отверстия на днище проигрывателя.

2 Плавно переместите аккумуляторную батарею в направлении, указанном стрелкой, пока батарея не зафиксируется на месте.

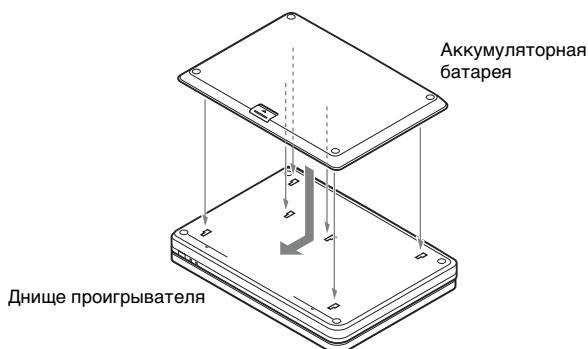

Чтобы снять аккумуляторную батарею

Нажмите кнопку защелки и переместите батарею в направлении, указанном стрелкой.

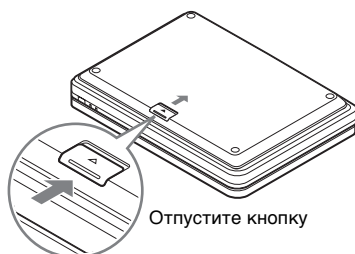

Примечания

- Перед установкой аккумуляторной батареи выключайте проигрыватель.
- Не снимайте аккумулятор во время воспроизведения.
- Не прикасайтесь к местам подключения проигрывателя и аккумулятора. Это может повредить устройство.
- Не роняйте аккумуляторную батарею при установке и снятии.

Зарядка аккумуляторной батареи

- 1 Присоедините батарею к проигрывателю (стр. 12).
- 2 Подключите к проигрывателю адаптер переменного тока, а затем подключите шнур питания к розетке (стр. 11).

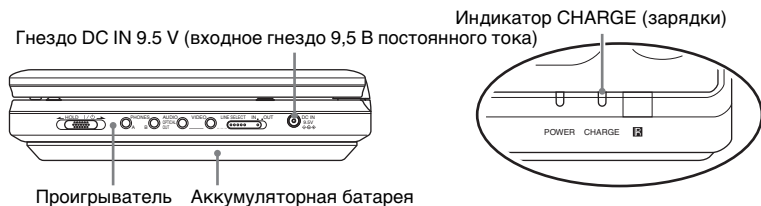

Когда начинается зарядка, включается индикатор CHARGE.
 Когда зарядка завершена, индикатор CHARGE гаснет.

- 3 После завершения зарядки отключите шнур питания от сети и отсоедините адаптер переменного тока.

Проверка уровня заряда аккумулятора

При остановке воспроизведения на экране проигрывателя отображается значок уровня заряда аккумулятора. Перезарядите аккумулятор, если отображается значок  или мигает индикатор CHARGE.

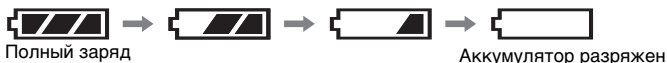

При воспроизведении DVD-диска, диска VIDEO CD или отображении файла JPEG значок зарядки аккумулятора не отображается. Остановите воспроизведение и проверьте уровень заряда аккумулятора.

Время зарядки и максимальное время воспроизведения

Время зарядки (при выключенном проигрывателе)	Время воспроизведения (с включенным экраном)
Приблизительно 6 часов	Приблизительно 6 часов*

* Эти данные приведены для самого длительного непрерывного воспроизведения при следующих условиях:

- комнатная температура(20°C);
 - прослушивание через наушники;
 - подсветка установлена на минимум;
 - в окне "Настройка Звука" для параметра "Цифровой выход" установлено значение "Выкл".
- В зависимости от состояния батареи время воспроизведения может уменьшаться.

Примечания

- При работе от адаптера переменного тока или иных внешних источников питания значок зарядки аккумулятора не отображается.
- В зависимости от условий использования, окружающей среды и других факторов время зарядки может отличаться от указанного выше. Рекомендуется выполнять зарядку при окружающей температуре в диапазоне 10-30 °C.

Работа с адаптером питания от автомобильного аккумулятора

Адаптер питания от автомобильного аккумулятора (входит в комплект) можно использовать как источник электропитания от гнезда прикуривателя. Адаптер предназначен для питания от автомобильного аккумулятора с напряжением 12 В. Не используйте его с аккумуляторами, напряжение которых составляет 24 В. Кроме того, адаптер предназначен для использования в автомобилях с отрицательным контактом заземления. Не используйте его в автомобилях с положительным контактом заземления.

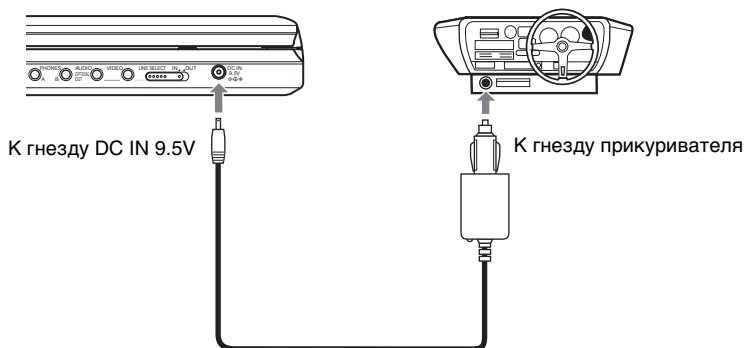

Адаптер питания от автомобильного аккумулятора (входит в комплект)

Совет

Если адаптер питания от автомобильного аккумулятора мешает нормальной эксплуатации автомобиля, можно приобрести шнур-удлинитель прикуривателя.

Примечания

- Не используйте адаптер питания от автомобильного аккумулятора, если его уронили или он поврежден.
- Расположите шнур таким образом, чтобы он не мешал водителю. Кроме того, не устанавливайте ЖК-панель там, где ее может видеть водитель.
- Если изображение нечеткое, расположите проигрыватель дальше от адаптера питания.
- Используйте адаптер питания от автомобильного аккумулятора при работающем двигателе автомобиля. Если он долго используется при неработающем двигателе, аккумулятор автомобиля может разрядиться.
- Если гнездо прикуривателя засорено пеплом и т.д., плохой контакт может вызвать сильный нагрев разъема. Перед использованием всегда очищайте разъем.
- Адаптер питания от автомобильного аккумулятора может нагреваться при зарядке или после длительного использования. Это не является неисправностью.

После использования адаптера питания от автомобильного аккумулятора

После выключения проигрывателя отключите адаптер от гнезда прикуривателя.

Примечания

- Не глушите двигатель автомобиля при работающем проигрывателе. Это приведет к прекращению подачи электропитания и может вызвать повреждение проигрывателя.
- После использования отключайте адаптер питания от автомобильного аккумулятора. Так как в некоторых автомобилях электропитание подается к гнезду прикуривателя даже при неработающем двигателе, аккумулятор автомобиля с течением времени может разрядиться.
- Отсоединяя адаптер, возьмитесь за разъем шнура и вытяните его из гнезда прикуривателя.
- При прослушивании автомобильного радиоприемника, отключите адаптер от гнезда прикуривателя, чтобы устранить помехи.

Воспроизведение дисков

DVDVideo DVDVr VCD
CD DATA CD DATA DVD

В зависимости от типа DVD-диска или диска VIDEO CD, некоторые операции могут выполняться по-разному или быть недоступны.

Обратитесь к инструкциям, прилагаемым к соответствующим дискам.

Подключите адаптер переменного тока или установите аккумуляторную батарею.

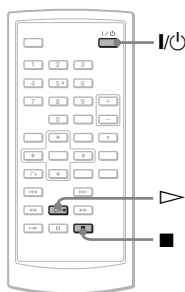
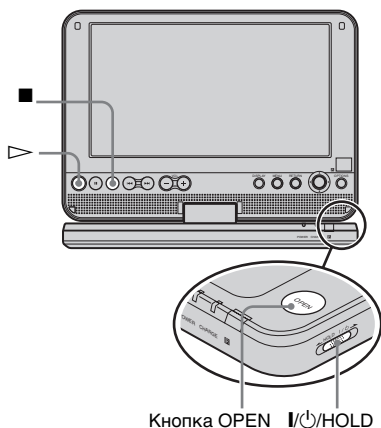

1 Откройте ЖК-панель проигрывателя.

Установите переключатель LINE SELECT с правой стороны проигрывателя в положение "OUT".

2 Нажмите кнопку I/O на пульте дистанционного управления (ДУ) или установите переключатель I/O/HOLD в положение "I/O".

Проигрыватель включится и индикатор POWER (электропитания) загорится зеленым цветом.

3 Чтобы открыть крышку диска, нажмите кнопку OPEN.

4 Вставьте диск, который необходимо воспроизвести.

Нажмите на диск рабочей стороной вниз, пока он не защелкнется.

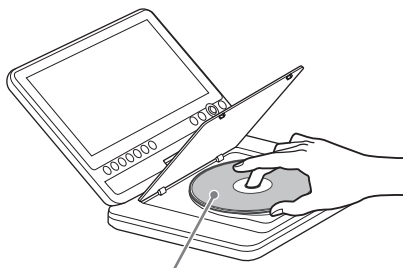

Установите диск рабочей стороной вниз

5 Нажмите на проигрывателе кнопку PUSH CLOSE, чтобы закрыть крышку диска.

6 Нажмите кнопку ▷.

Начнется воспроизведение.

- Воспроизведение некоторых дисков может начаться автоматически после закрытия крышки диска.
- В зависимости от типа диска, на экране может появиться меню. Для дисков DVD VIDEO, см. стр. 17. Для дисков VIDEO CD, см. стр. 21.
- После воспроизведения всех эпизодов проигрыватель останавливается, и на экран выводится меню.

Примечания

- Если диск вставлен рабочей стороной вверх, будет выведено сообщение "Отсутствие Диска" или "Воспроизведение этого диска невозможно".
- Диски, созданные на устройстве записи DVD-дисков, для воспроизведения на этом проигрывателе должны быть правильно закрыты для записи. Дополнительные сведения о закрытии для записи см. в инструкции к устройству записи DVD-дисков.
- После открытия крышки диска он может продолжать вращаться. Прежде чем удалять диск, дождитесь его остановки.
- Во время воспроизведения на экране может появиться значок "⊙". Этот символ означает, что функция, описанная в данном руководстве, для текущего диска DVD VIDEO недоступна.
- Перед началом воспроизведения некоторых дисков DVD-RW/DVD-R (режим VR) может потребоваться некоторое время для чтения формата записанного содержимого.

Чтобы остановить воспроизведение

Нажмите кнопку ■.

При повторном нажатии кнопки ▷ (возобновить) начнется воспроизведение с позиции остановки. Подробные сведения см. на стр. 17.

Чтобы начать воспроизведение с начала, дважды нажмите кнопку ■, затем нажмите ▷.

Чтобы выключить электропитание

Нажмите кнопку I/⏻ на пульте ДУ или переместите переключатель I/⏻/HOLD на проигрывателе в положение "I/⏻".

Чтобы предотвратить случайное нажатие кнопок на проигрывателе

Установите переключатель I/⏻/HOLD на проигрывателе в положение "HOLD". Все кнопки на проигрывателе будут заблокированы, а кнопки на пульте ДУ останутся действующими.

Чтобы воспроизвести звуковые дорожки DTS с диска DVD VIDEO

- Громкоговоритель проигрывателя не поддерживает воспроизведение звука DTS. При воспроизведении звуковых

дорожек DTS на диске DVD VIDEO подключите проигрыватель к AV-усилителю (приемнику) (стр. 42) и настройте параметр "DTS" на странице "Настройка Звука" (стр. 38).

- Если проигрыватель подключен к аудиоустройству, такому как AV-усилитель (приемник) без DTS-декодера, не выбирайте для параметра "DTS" значение "Вкл" на странице "Настройка Звука" (стр. 38). Иначе громкоговорители могут издавать громкий шум, который может оказать негативное воздействие на органы слуха или повредить громкоговорители.

Примечания

- При паузе или остановке проигрывателя, при отсутствии действий на протяжении 15 минут, на экране отображается заставка. Заставка исчезает при нажатии ▷. Подробные сведения см. на стр. 36.
- Проигрыватель выключается через 15 минут после появления заставки (функция автоматического выключения электропитания).

Дополнительные операции воспроизведения

DVDVideo DVDVR VCD CD DATA CD DATA DVD

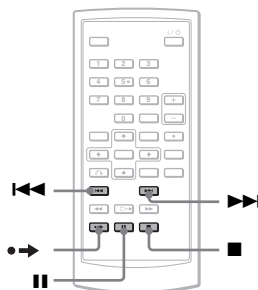

Чтобы	Действие
Остановить воспроизведение	Нажмите ■
Приостановить воспроизведение	Нажмите
Перейти к следующей главе, дорожке или сцене в режиме непрерывного воспроизведения	Нажмите ►►

Чтобы	Действие
Вернуться к предыдущей главе, дорожке или сцене в режиме непрерывного воспроизведения	Нажмите ◀◀
Быстро перемотать вперед текущую сцену*	Нажмите •→ во время воспроизведения.

* Только диски DVD VIDEO, DVD-RW/DVD-R (режим VR).
Перечисленные выше функции могут не действовать для некоторых сцен.

Возобновление воспроизведения с позиции остановки диска **DVDVideo** **DVDVn**

VCD **CD**

При остановке воспроизведения проигрыватель запоминает точку останова и выводит сообщение на экран. Можно продолжить воспроизведение с этого места, повторно нажав кнопку **▷**. Возобновление воспроизведения действует даже после выключения проигрывателя, пока крышка диска остается закрытой.

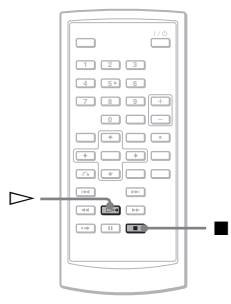

1 При воспроизведении диска нажмите кнопку **■**, чтобы остановить воспроизведение. Отобразится сообщение.

2 Нажмите кнопку **▷**. Проигрыватель продолжит воспроизведение с точки останова на шаге 1.

💡 Советы

- Чтобы начать воспроизведение **■** начала диска, дважды нажмите кнопку **x**, затем нажмите **▷**.
- При включении электропитания после выключения воспроизведение возобновляется автоматически.

Примечания

- В зависимости от места останова, воспроизведение может возобновиться не точно с точки останова.
- Точка останова очищается, если вы:
 - выключили проигрыватель при воспроизведении диска DVD-RW/DVD-R (режим VR);
 - открыли крышку диска;
 - отключили аккумуляторную батарею и адаптер переменного тока;
 - изменили настройки переключателя LINE SELECT.

Использование меню DVD-диска **DVDVideo**

DVD-диск разделяется на длинные разделы с изображениями или музыкой, которые называются "эпизодами". При воспроизведении DVD-диска, содержащего несколько эпизодов, можно выбрать нужный эпизод, нажав кнопку **TOP MENU**.

На некоторых DVD-дисках можно выбирать такие элементы, как язык для звука и субтитров. Чтобы выбрать эти элементы при воспроизведении диска, нажмите кнопку **MENU**.

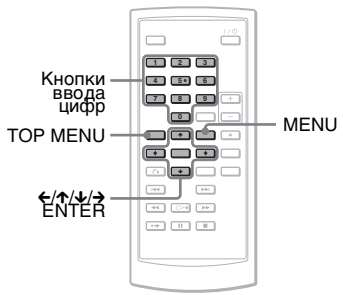

1 Нажмите кнопку TOP MENU или MENU.

На экране отобразится меню диска. Содержимое меню для разных дисков будет разным.

2 Чтобы выбрать элемент, который требуется изменить, нажмите ←/↑/↓/→ или кнопки с цифрами.

3 Нажмите кнопку ENTER.

Примечание

В зависимости от диска, использовать кнопки ←/→ на проигрывателе для управления меню диска может быть невозможно. В этом случае используйте кнопки ←/→ на пульте ДУ.

Изменение звука

DVD_{video} DVD_{VR} VCD CD

При воспроизведении диска DVD VIDEO, записанного в нескольких звуковых форматах (PCM, Dolby Digital или DTS), можно изменять звуковой формат. Язык воспроизведения также можно изменять, если на диске DVD VIDEO записаны многоязычные дорожки.

Для дисков CD и дисков VIDEO CD можно выбрать звук из правого или левого канала и слушать звук выбранного канала через оба громкоговорителя. Например, воспроизводя диск, содержащий песню с вокалом на правом канале и музыкальными инструментами в левом, можно выбрать левый канал и прослушать музыкальное сопровождение через оба громкоговорителя.

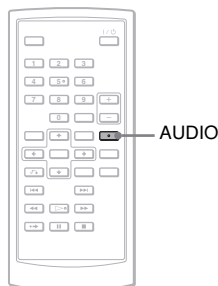

1 Нажмите несколько раз кнопку AUDIO, чтобы выбрать требуемый звуковой сигнал.

Параметр, установленный по умолчанию подчеркнут.

◆ При воспроизведении диска DVD VIDEO

Для различных дисков DVD VIDEO выбор языка может отличаться. Если один и тот же язык показан несколько раз, значит, диск DVD VIDEO записан в нескольких звуковых форматах.

◆ При воспроизведении диска DVD в режиме VR

Отображаются все типы звуковых дорожек, записанных на диске.

Пример:

- 1.Главное (основной звук)
- 1.Вспомогательное (фондовый звук)
- 1.Главное+Вспомогательное (основной и фондовый звук)

◆ При воспроизведении диска CD или диска VIDEO CD

- Стерео: стандартный стереозвук
- Лево: звук левого канала (монофонический)
- Право: звук правого канала (монофонический)

◆ При воспроизведении диска Super VCD

- Стерео: стереозвук звуковой дорожки 1
- Лево: звук левого канала звуковой дорожки 1 (монофонический)
- Право: звук правого канала звуковой дорожки 1 (монофонический)
- Стерео 1: стереозвук звуковой дорожки 2
- Лево 1: звук левого канала звуковой дорожки 2 (монофонический)
- Право 1: звук правого канала звуковой дорожки 2 (монофонический)

💡 Советы

- Текущий звуковой формат (Dolby Digital, DTS, PCM и т.д.) можно проверить, несколько раз нажав при воспроизведении диска DVD VIDEO кнопку AUDIO.
- Переключить звук можно в окне параметров воспроизведения DVD-диска (стр. 21).

Примечания

- В зависимости от типа диска может быть невозможно изменить звуковой формат, даже если звук записан в нескольких форматах.
- Если при воспроизведении видеодиска Super VCD, не содержащего звуковой дорожки 2, выбрать "Сtereo 1", "Лево 1" или "Право 1", то звука не будет слышно.
- При воспроизведении звуковых дорожек диска DVD-RW/DVD-R (режим VR) на таком аудиооборудовании, как AV-усилитель (приемник), подключенный через гнездо OPTICAL OUT, выберите для параметра "Dolby Digital" в меню "Настройка Звука" значение "D-PCM" (стр. 37).
- Если для параметра "DTS" в меню "Настройка Звука" установлено значение "Выкл" (стр. 38), возможность выбора дорожек DTS не будет отображаться на экране, даже если диск содержит дорожки DTS.
- При воспроизведении звуковых дорожек DTS с компакт-диска звук изменить нельзя.

Показ субтитров DVDVideo DVDVn

Если на диске записаны субтитры, их можно изменять или включать и выключать при каждом воспроизведении DVD-диска.

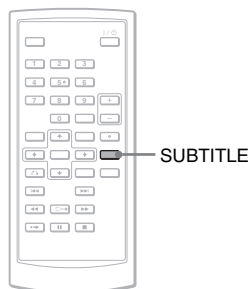

1 Нажмите несколько раз кнопку SUBTITLE, чтобы выбрать нужный параметр.

Для различных дисков выбор языка может отличаться.

Чтобы выключить субтитры

Выберите "Субтитры Выкл" на шаге 1.

💡 Совет

Переключить субтитры можно в окне параметров воспроизведения DVD-диска (стр. 21).

Примечания

- Для некоторых дисков DVD VIDEO изменение субтитров может быть недоступным, даже если на диске записаны многоязычные субтитры. Также может оказаться невозможным их отключение.
- При воспроизведении диска с субтитрами субтитр может исчезнуть при нажатии ➡.

Изменение ракурсов

Если на диске DVD VIDEO для сцены записаны разные ракурсы (многоракурсная сцена), на экране отображается значок "👁️". Это означает, что можно изменять угол просмотра.

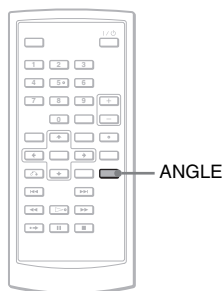

1 Нажмите несколько раз кнопку ANGLE, чтобы выбрать номер ракурса.

Сцена изменится в соответствии с выбранным ракурсом.

Примечания

- На некоторых дисках DVD VIDEO изменить ракурс невозможно, даже если записаны многокарусные сцены.
- Нельзя изменять ракурсы во время замедленного воспроизведения и сканирования.
- "👁️" (метка ракурса) не отображается, если для параметра "Метка ракурса" в меню "Общая настройка" выбрано значение "Выкл" (стр. 36).

Выбор "Оригинал" или "Play List" при воспроизведении диска DVD-RW/DVD-R

Некоторые диски DVD-RW/DVD-R в режиме VR (Видеозапись) содержат два типа воспроизводимых эпизодов: исходные записанные эпизоды (Оригинал) и эпизоды, которые могут быть созданы на записывающих проигрывателях DVD-дисков для редактирования (Play List). Можно выбрать тип эпизода для воспроизведения.

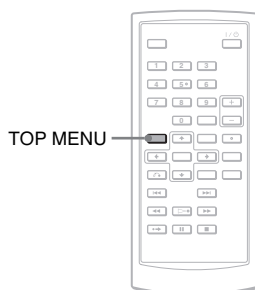

1 Нажмите кнопку TOP MENU, когда проигрыватель находится в режиме останова.

Будет показан текущий режим. Кнопка TOP MENU не работает, если активировано возобновление воспроизведения. Сначала отмените состояние возобновления воспроизведения, дважды нажав кнопку , а затем нажмите кнопку TOP MENU.

2 Переключите режим, нажимая кнопку TOP MENU.

Совет

Текущий режим можно проверить, нажав во время воспроизведения кнопку DISPLAY. В окне параметров воспроизведения (стр. 21) рядом с номером эпизода будет отображаться "PL" или "ORG".

Примечания

- При установке диска, содержащего эпизод из списка воспроизведения, проигрыватель автоматически начинает воспроизводить эпизод из этого списка.
- Если никаких эпизодов для списка воспроизведения не записано, на шаге 1 появляется "ORG". При повторном нажатии кнопки TOP MENU отображается значок "👁️".

Воспроизведение дисков VIDEO CD с помощью функций PBC (воспроизведение PBC) VCD

Некоторые диски VIDEO CD поддерживают функции управления воспроизведением (PBC), предоставляющие возможности интерактивного поиска или воспроизведения.



1 Начните воспроизведение диска VIDEO CD с помощью функций PBC.

Для текущего выбора появится меню.

2 С помощью кнопок с цифрами выберите необходимый номер элемента и нажмите ENTER.

3 Следуйте инструкциям на экране для выполнения интерактивных операций.

Используйте инструкции к диску, так как в зависимости от типа диска VIDEO CD рабочий процесс может отличаться.

💡 Совет

Чтобы отменить функцию PBC, в окне "Общая настройка" выберите для параметра "PBC" значение "Выкл" (стр. 37) и затем откройте и закройте крышку диска.

Примечание

В зависимости от диска VIDEO CD, вместо подсказки "Press ENTER" на шаге 2 может выводиться "Press SELECT". В этом случае нажмите кнопку ▷.

Использование окна параметров воспроизведения

DVDVideo DVDVR

Во время воспроизведения DVD-диска можно контролировать текущие параметры воспроизведения на экране. С помощью окна параметров воспроизведения также можно изменять звук, субтитры и ракурс, выполнять поиск эпизода или дорожки по номеру.

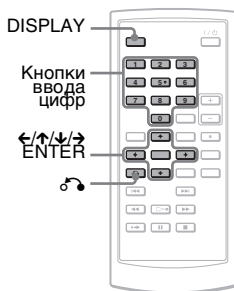

1 Нажмите кнопку DISPLAY во время воспроизведения DVD-диска.

Появится окно параметров воспроизведения.

Пример: при воспроизведении диска DVD VIDEO

Параметры воспроизведения Текущие значения параметров

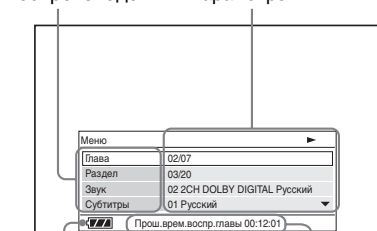

Состояние батареи

Прошедшее или оставшееся время

В правом верхнем углу экрана отображается значок текущего режима: воспроизведение, пауза,

поиск или медленное воспроизведение.

При воспроизведении диска DVD-RW/DVD-R (режим VR) рядом с номером эпизода отображается значение "PL" или "ORG".

2 Нажмите кнопку \uparrow/\downarrow , чтобы выбрать нужный параметр, и нажмите кнопку ENTER.

- Глава
- Раздел
- Звук
- Субтитры
- Ракурс
- Вр.восп.глав
- Врем.восп.р.
- Повтор
- Индикац.врем

3 Нажмите кнопку \uparrow/\downarrow , чтобы выбрать значение, и нажмите кнопку ENTER.

Для ввода чисел можно использовать кнопки с цифрами или \uparrow/\downarrow .

Примечание

В зависимости от диска, установить некоторые параметры может быть невозможно.

Чтобы выключить отображение окна параметров

Нажмите кнопку DISPLAY или  RETURN.

Поиск эпизода, главы и т.д.

DVDVideo DVDVn

Введя номер или временной код, на DVD-диске можно найти нужный эпизод или главу.

1 Нажмите кнопку \uparrow/\downarrow , чтобы выбрать метод поиска в окне параметров воспроизведения, и нажмите кнопку ENTER.

- Глава
- Раздел
- Вр.восп.глав*
- Врем.восп.р.*

* Эпизод или главу на диске DVD VIDEO можно найти, введя временной код.

2 С помощью кнопок с цифрами или \uparrow/\downarrow выберите номер эпизода или главы и нажмите кнопку ENTER.

Проигрыватель начнет воспроизведение с выбранного номера.

При выборе на шаге 1 "Вр.восп.глав" или "Врем.восп.р.", на экране отобразится индикация "00:00:00". С помощью кнопок с цифрами введите требуемый временной код и нажмите клавишу ENTER.

Воспроизведение начнется участка, соответствующего указанному временному коду. В нижней части окна параметров воспроизведения выводится прошедшее или оставшееся время.

Советы

- Можно использовать прямой поиск, без вывода управляющего меню.
- Дополнительные сведения см. на стр. 24.
- Подробно о поиске на диске CD или диске VIDEO CD см. стр. 24.

Примечания

- Отображаемый номер эпизода/главы совпадает с номером, записанным на диске.
- При воспроизведении диска DVD-RW/DVD-R (режим VR) время глав не отображается. Время глав показано в формате "--:--:--".
- Некоторые диски не позволяют использовать временной код.

Повторное воспроизведение дисков DVD VIDEO (повторное воспроизведение) DVDVideo

С помощью проигрывателя можно повторно воспроизводить все эпизоды на диске DVD VIDEO либо отдельный эпизод или главу.

1 В окне параметров воспроизведения выберите "Повтор" и нажмите кнопку ENTER.

2 Нажмите кнопку \uparrow/\downarrow , чтобы выбрать значение, и нажмите кнопку ENTER.

- \odot Раздел: повторение текущей главы.
- \odot Глава: повторение текущего эпизода.
- \odot Все: повторение всех эпизодов.

Чтобы вернуться к обычному воспроизведению

Выберите "Выкл" на шаге 2.

\odot Совет

При повторном воспроизведении диска CD или диска VIDEO CD используйте кнопку MENU (стр. 25).

Примечание

Для некоторых дисков функция повтора может быть недоступна.

Проверка времени воспроизведения и оставшегося времени DVDVideo

DVDVR

На проигрывателе можно контролировать время воспроизведения и оставшееся время текущего эпизода или главы.

1 В окне параметров воспроизведения выберите "Индикац.врем" и нажмите кнопку ENTER.

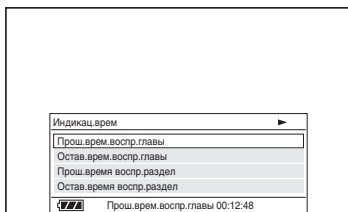

2 Нажмите кнопку \uparrow/\downarrow , чтобы выбрать требуемый временной параметр, и нажмите кнопку ENTER.

- Прош.врем.воспр.главы
- Остав.врем.воспр.главы
- Прош.время воспр.раздел
- Остав.время воспр.раздел

\odot Совет

Сведения о просмотре прошедшего времени воспроизведения диска CD или диска VIDEO CD см. на стр. 26.

Примечания

- Для дисков DVD-RW/DVD-R (режим VR) время воспроизведения и оставшееся время главы не показывается.
- Значение по умолчанию для параметра "Индикац.врем" – "Прош.врем.воспр.главы". После выбора другого значения для "Индикац.врем" и выхода из окна параметров воспроизведения, при следующем открытии окна параметров воспроизведения будет снова выбрано значение "Прош.врем.воспр.главы".

Поиск определенного места на диске (поиск, просмотр, медленное

воспроизведение, повтор,

воспроизведение в случайном

порядке)

Проигрыватель позволяет быстро находить определенную точку на диске путем просмотра изображения или медленного воспроизведения.

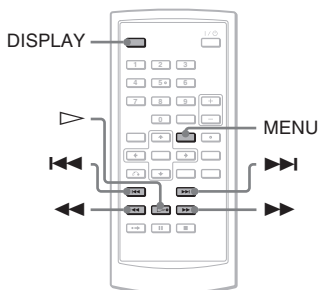

Примечания

- В зависимости от диска, выполнить некоторые из описываемых операций может быть невозможно.
- Для дисков DATA CD/DATA DVD поиск определенной точки можно выполнять только в звуковых файлах MP3.

Быстрый поиск нужного места с помощью кнопок \lll / \ggg PREV/NEXT (поиск)

DVDVideo DVDVr VCD CD DATA CD DATA DVD

Во время воспроизведения нажмите кнопку \ggg или \lll , чтобы перейти к следующей или предыдущей главе/дорожке/сцене.

Советы

Если известен номер главы или дорожки, можно искать непосредственно по нему, введя этот номер с помощью кнопок с цифрами.

- При воспроизведении диска DVD VIDEO можно осуществлять поиск эпизода или главы с помощью цифровых кнопок и ENTER. Нажмите кнопку \lll / \ggg , чтобы переключиться между эпизодом и главой.
- При воспроизведении диска CD или диска VIDEO CD можно осуществлять поиск дорожки с помощью цифровых кнопок и ENTER.

Быстрый поиск нужного места с помощью воспроизведения диска в режиме перемотки вперед или перемотки назад (сканирование)

DVDVideo DVDVr VCD CD DATA CD DATA DVD

Нажмите кнопку \lll или \ggg , чтобы во время воспроизведения перемотать назад или вперед. Чтобы вернуться к обычному воспроизведению, нажмите \triangleright .

При каждом нажатии \lll или \ggg во время сканирования скорость перемотки изменяется.

Ниже показано, как изменяется индикация с каждым нажатием.

◆ Направление воспроизведения



◆ Обратное направление

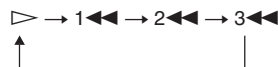

Скорость воспроизведения "3 \ggg " / "3 \lll " быстрее, чем "2 \ggg " / "2 \lll ", а скорость

воспроизведения "2▶▶"/"2◀◀" быстрее, чем "1▶▶"/"1◀◀".

💡 Совет

Кнопки ◀/▶ на проигрывателе работают также, как ◀◀/▶▶ на пульте ДУ, а ENTER на проигрывателе – так же как ▷ на пульте. Эта функция удобна при воспроизведении DVD-диска.

Примечания

- Во время сканирования DVD-диска или диска VIDEO CD звук не воспроизводится.
- Скорость сканирования отличается для разных типов дисков.

Покадровый просмотр (медленное воспроизведение)

DVDVideo DVDVR VCD

Нажмите кнопку ◀◀ или ▶▶, когда проигрыватель находится в режиме паузы. Чтобы вернуться к обычной скорости, нажмите ▷.

При каждом нажатии кнопки ◀◀ или ▶▶ во время медленного воспроизведения скорость изменяется. С каждым нажатием индикация изменяется следующим образом:

◆ Направление воспроизведения

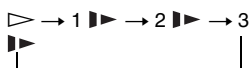

◆ Обратное направление (только для DVD-дисков)

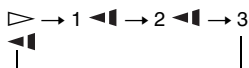

Скорость воспроизведения "3▶▶"/"3◀◀" медленнее, чем "2▶▶"/"2◀◀", а скорость "2▶▶"/"2◀◀" медленнее, чем "1▶▶"/"1◀◀".

Примечание

Скорость медленного воспроизведения отличается для разных типов дисков.

Повторное воспроизведение и воспроизведение в случайном порядке дисков CD и дисков VIDEO CD (повтор, воспроизведение в случайном порядке) VCD CD

С помощью проигрывателя можно многократно воспроизводить все и отдельные дорожки на диске (функция повтора). Кроме того, можно воспроизводить дорожки в случайном порядке (воспроизведение в случайном порядке).

1 Чтобы выбрать режим воспроизведения, нажмите несколько раз кнопку MENU во время воспроизведения.

- ◀ Дорожки: повторение текущей дорожки.
- ◀ Все: повторение всех дорожек диска.
- Случайно: воспроизведение всех дорожек диска в случайном порядке.

Чтобы вернуться к обычному воспроизведению

Выберите "☞ Выкл" на шаге 1.

💡 Совет

Во время воспроизведения в случайном порядке можно начать воспроизводить другую случайно выбранную дорожку, нажав ▶▶.

Примечания

- Повторное воспроизведение и воспроизведение в случайном порядке нельзя использовать для дисков VIDEO CD и Super VCD, если применяется функция PBC.
- Для некоторых дисков воспроизведение в случайном порядке может быть недоступно.
- При воспроизведении в случайном порядке одна и та же дорожка может быть повторена несколько раз.

Проверка информации воспроизведения диска **DVDVideo**

DVDVR VCD CD

При воспроизведении DVD -диска

При воспроизведении DVD-диска нажмите кнопку DISPLAY, а затем откройте окно параметров воспроизведения (стр. 21).

При воспроизведении компакт-диска

Нажмите кнопку DISPLAY.

Будет показан номер воспроизводимой дорожки/общее количество дорожек и прошедшее время текущей дорожки. Нажимая кнопку DISPLAY, можно переключаться между следующими параметрами времени:

- Прош.вр.воспр.дорож.
- Остав.вр.воспр.дорож.
- Прош.вр.воспр.диска
- Остав.вр.воспр.диска

При воспроизведении диска VIDEO CD

Нажмите кнопку DISPLAY.

Проигрыватель отобразит на экране "PBC Вкл" (если для параметра "PBC" установлено значение "Выкл", проигрыватель отображает номер воспроизводимой дорожки/общее число дорожек), прошедшее время и режим звука.

Примечание

При воспроизведении в случайном порядке на экране проигрывателя не отображаются значения "Прош.вр.воспр.диска" и "Остав.вр.воспр.диска".

Воспроизведение звуковых файлов MP3 или отображение графических файлов JPEG **DATA CD DATA DVD**

С помощью проигрывателя можно воспроизводить звуковые файлы MP3 и отображать графические файлы JPEG с дисков DATA CD (CD-ROM/CD-R/CD-RW) и DATA DVD (DVD-ROM/DVD+RW/DVD+R/DVD-RW/DVD-R). Перечень воспроизводимых звуковых файлов MP3 и отображаемых графических файлов JPEG см. на стр. 47.

При вставке диска DATA CD или DATA DVD отображается список альбомов.

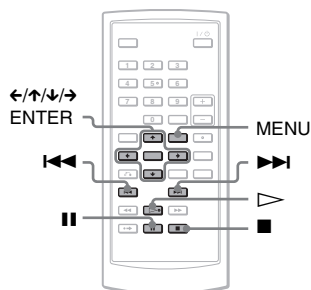

Примечание

Диски DATA CD, записанные в формате KODAK Picture CD, автоматически запускаются сразу после установки.

Воспроизведение звукового файла MP3

- 1 С помощью кнопок \uparrow/\downarrow выберите альбом из списка и нажмите кнопку ENTER. Отобразится список файлов альбома.

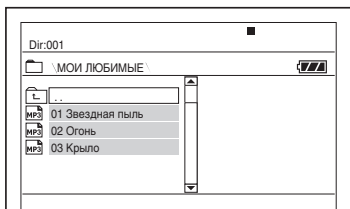

- Чтобы перейти к следующей или предыдущей странице, нажмите кнопку $\blacktriangleright\blacktriangleright$ или $\blacktriangleleft\blacktriangleleft$.
- Чтобы вернуться к списку альбомов, с помощью \uparrow/\downarrow выберите \square и нажмите кнопку ENTER.

- 2 С помощью кнопок \uparrow/\downarrow выберите файл для воспроизведения и нажмите кнопку ENTER.

Воспроизведение начнется с выбранного файла.

Чтобы перейти к следующему или предыдущему файлу MP3

Нажмите кнопку $\blacktriangleright\blacktriangleright$ или $\blacktriangleleft\blacktriangleleft$.

Чтобы остановить воспроизведение

Нажмите кнопку \blacksquare .

Чтобы приостановить воспроизведение

Нажмите кнопку II .

Чтобы начать воспроизведение сначала, нажмите кнопку II еще раз.

Примечания

- Всего проигрыватель может распознать до 648 альбомов и файлов.
- На одном диске проигрыватель может распознать до 299 альбомов.

Отображение графического файла JPEG

- 1 С помощью кнопок \uparrow/\downarrow выберите альбом из списка и нажмите кнопку ENTER. Отобразится список файлов альбома.

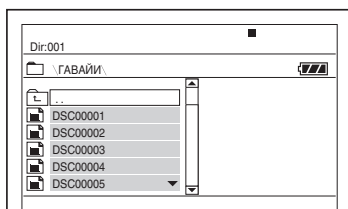

- Чтобы перейти к следующей или предыдущей странице, нажмите кнопку $\blacktriangleright\blacktriangleright$ или $\blacktriangleleft\blacktriangleleft$.
- Чтобы вернуться к списку альбомов, с помощью \uparrow/\downarrow выберите \square и нажмите кнопку ENTER.

- 2 С помощью кнопок \uparrow/\downarrow выберите графический файл для отображения и нажмите кнопку ENTER.

На экран будет выведено выбранное изображение.

Пример:

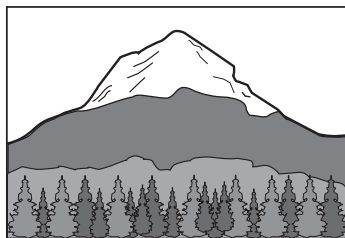

Чтобы показать список миниатюр

Когда файл отображается на экране, нажмите кнопку MENU.

Графические файлы из альбома будут показаны в 12 рамках с текущим отображаемым файлом в начале.

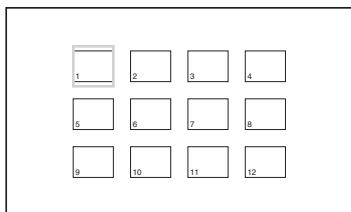

- Чтобы перейти к предыдущей или следующей странице списка миниатюр, выберите "◀Prev" или "Next▶" в нижней части экрана.
- Чтобы выйти из списка миниатюр, нажмите кнопку MENU.

Чтобы перейти к следующему или предыдущему графическому файлу JPEG

Нажмите кнопку ►► или ◀◀.

Чтобы повернуть изображение JPEG

При просмотре изображения нажмите кнопку ◀/↑/↓/→.

↑: Переворачивает изображение вертикально (меняет верх и низ).

↓: Переворачивает изображение горизонтально (меняет лево и право).

→: Поворачивает изображение на 90 градусов по часовой стрелке.

←: Поворачивает изображение на 90 градусов против часовой стрелки.

Обратите внимание, что если нажать ◀◀/►► для перехода к следующему или предыдущему изображению, отображаемое изображение возвращается к своему обычному виду.

Пример: кнопка ← нажата один раз.

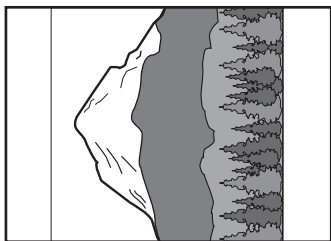

Чтобы прекратить просмотр изображения JPEG

Нажмите кнопку ■.

Произойдет возврат к списку файлов.

Примечания

- В зависимости от количества записанных файлов и размера папок вывод на экран изображения может потребовать некоторого времени. Если по истечении нескольких минут изображение не появляется, возможно, некоторые из файлов слишком велики.
- На отображение некоторых JPEG-файлов, особенно файлов с прогрессивным сжатием или JPEG-файлов с размером 3 000 000 и более пикселей, может потребоваться больше времени, чем для других файлов.
- В обычном режиме проигрыватель не может отображать графические файлы JPEG с размерами превышающими 3078 пикселей по горизонтали и 2048 пикселей по вертикали, или с разрешением более 3 300 000 в формате JPEG с прогрессивным сжатием. (Некоторые JPEG-файлы с прогрессивным сжатием не могут быть отображены, даже если их размер находится в указанных пределах.)
- Всего проигрыватель может распознать до 648 альбомов и файлов.
- На одном диске проигрыватель может распознать до 299 альбомов.

Просмотр изображений JPEG в виде слайд-шоу

С помощью проигрывателя можно последовательно воспроизводить графические файлы JPEG с диска DATA CD или DATA DVD в виде слайд-шоу.

1 Во время отображения файла, с которого необходимо начать слайд-шоу, нажмите кнопку MENU.

Отобразится список миниатюр.

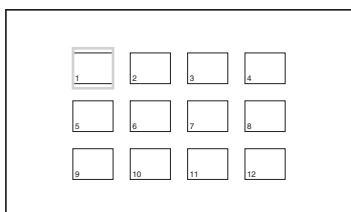

2 При помощи кнопок ←/↑/↓/→ выберите пункт "Slide Show" в нижней части экрана и нажмите кнопку ENTER.

Показ слайд-шоу начнется с отображаемого файла.

Чтобы приостановить слайд-шоу

Нажмите кнопку II. Нажав II снова или ▷, можно возобновить просмотр слайд-шоу.

Чтобы остановить слайд-шоу

Нажмите кнопку ■ или MENU.

Настройка размера и качества изображения

DVDVideo DVDVR VCD DATA CD

DATA DVD

Изображение на ЖК-экране можно настраивать. См. настройки "Общая настройка" (стр. 35), касающиеся вывода видеосигнала на телеэкран и т.д.

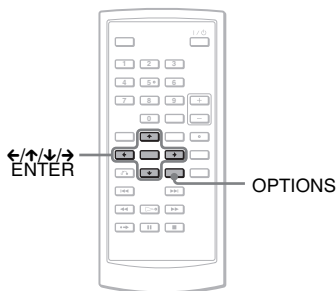

1 Нажмите кнопку OPTIONS.

На экране отобразится меню Option.

2 При помощи кнопок ↑/↓ выберите пункт "Режим ЖКД" и нажмите кнопку ENTER.

Отобразятся параметры режима "Режим ЖКД".

3 С помощью кнопок ↑/↓ выберите параметр и нажмите кнопку ENTER.

- Формат ЖКД: изменение размера изображения. При помощи кнопок ↑/↓ выберите значение "Обычный" или "Полный"*.
- Подсветка: при помощи кнопок ←/→ отрегулируйте яркость ЖК-экрана.
- Контрастность: при помощи кнопок ←/→ отрегулируйте разницу между светлыми и темными областями.
- Цветовой Тон: при помощи кнопок ←/→ отрегулируйте баланс красного и зеленого цветов.

- Цвет: при помощи кнопок ←/→ отрегулируйте насыщенность цветов.
- Настр.по умол.: возврат для всех параметров их заводских значений по умолчанию.

* В режиме "Обычный" изображения показываются с исходными параметрами и сохранением соотношения сторон. Например, изображение в формате 4:3 будет содержать черные полосы с обеих сторон, а к изображениям в режиме letterbox, записанным в формате 16:9 или 4:3, добавляются черные полосы со всех сторон. В режиме "Полный" изображение в формате 16:9 масштабируется, чтобы заполнить весь экран.

Чтобы отключить меню Option

Нажмите кнопку OPTIONS или  RETURN.

Советы

- Экран автоматически выключается при закрытии ЖК-панели.
- Параметры экрана можно просмотреть в окне "Общая настройка" (стр. 35).

Примечание

Доступные размеры экрана могут отличаться для различных дисков.

Воспроизведение видеофайлов DivX

DATA CD DATA DVD

С помощью проигрывателя можно воспроизводить видеофайлы DivX с дисков DATA CD (CD-ROM/CD-R/CD-RW) и DATA DVD (DVD-ROM/DVD+RW/DVD+R/DVD-RW/DVD-R). При вставке диска DATA CD или DATA DVD отображается список альбомов.

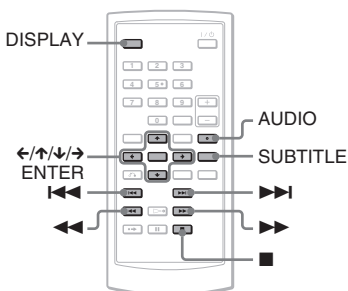

Примечания

- Если выбранный файл не поддерживается, на экран будет выведено сообщение об ошибке чтения данных "Ошибка в данных (DivX)", а файл не будет воспроизводиться.
- При воспроизведении некоторых видеофайлов DivX изображение может приостанавливаться или быть нечетким. В таких случаях рекомендуется создать файл с меньшей скоростью передачи данных. Если звук остается шумным, рекомендуется перейти на звуковой формат MP3. Тем не менее, следует помнить, что данный проигрыватель не поддерживает формат WMA (Windows Media Audio).
- В связи с особенностями технологии сжатия, используемой для видеофайлов DivX, между нажатием кнопки ▷ (воспроизведение) и появлением изображения может пройти некоторое время.
- При воспроизведении некоторых видеофайлов DivX звук может не соответствовать изображению на экране.
- Громкоговоритель проигрывателя не поддерживает воспроизведение звука DTS. При воспроизведении звуковых дорожек DTS, записанных в формате видеофайлов DivX, подключите проигрыватель к AV-усилителю

(приемнику) (стр. 42) и настройте параметр "DTS" на странице настройки "Настройка Звука" (стр. 38).

- Для видеофайлов DivX определенного типа выполнение некоторых операций будет невозможным.

Воспроизведение видеофайла DivX

- 1 С помощью кнопок ↑/↓ выберите альбом из списка и нажмите кнопку ENTER. Отобразится список файлов альбома.

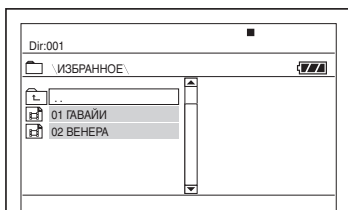

- Чтобы перейти к следующей или предыдущей странице, нажмите кнопку ►►► или ◀◀◀.
- Чтобы вернуться к списку альбомов, с помощью ↑/↓ выберите ◻ и нажмите кнопку ENTER.

- 2 С помощью кнопок ↑/↓ выберите файл для воспроизведения и нажмите кнопку ENTER.

Воспроизведение начнется с выбранного файла.

Чтобы перейти к следующему или предыдущему видеофайлу DivX
Нажмите кнопку ►►► или ◀◀◀.

Чтобы быстро найти нужное место с помощью воспроизведения видеофайла DivX в режиме перемотки вперед или перемотки назад (сканирование)

Несколькими нажатиями кнопок ►►/◀◀ выберите необходимую скорость для режима поиска при воспроизведении.

Чтобы просмотреть файл покадрово (замедленное воспроизведение)

Нажав несколько раз кнопку ►► в режиме паузы, выберите необходимую скорость замедленного воспроизведения.

Чтобы просмотреть информацию воспроизведения

Нажмите несколько раз кнопку DISPLAY. Информация воспроизведения отображается в следующем порядке: "Прош.врем.воспр.главы", "Остав.врем.воспр.главы", "Дисплей выключен" и "Субтитры".

Чтобы изменить звук

Чтобы выбрать требуемый звуковой сигнал, во время воспроизведения несколько раз нажмите кнопку AUDIO. Если будет выведено сообщение "Нет звука", значит, проигрыватель не поддерживает звуковой формат сигнала, записанного на диске.

Чтобы изменить субтитры

Во время воспроизведения нажмите SUBTITLE.

Во время отображения информации субтитра нажмите ↑/↓ и затем ENTER.

Чтобы остановить воспроизведение

Нажмите кнопку ■.

💡 Совет

Если задано число просмотров, то видеофайлы DivX можно воспроизвести только заданное количество раз. В этом количестве учитываются следующие действия:

- выключение проигрывателя. Сюда входят автоматические выключения проигрывателя функцией автоматического отключения электропитания. Чтобы прекратить просмотр, нажимайте ■ вместо ■;
- открытие крышки диска;
- воспроизведение другого файла.

Примечание

Функция медленного обратного воспроизведения не поддерживается.

О видеофайлах DivX

DivX® – технология сжатия видеофайлов, разработанная компанией DivX, Inc. Данный продукт официально сертифицирован DivX®.

На данном проигрывателе можно воспроизводить диски DATA CD и DATA DVD, содержащие видеофайлы DivX.

Диски DATA CD и DATA DVD, которые может воспроизводить проигрыватель

Этот проигрыватель может воспроизводить только те диски DATA CD, логический формат которых соответствует стандарту ISO 9660 Level 1 или Joliet, и диски DATA DVD универсального формата дисков (UDF). Дополнительные сведения по формату записи см. в инструкциях к дисководам и программному обеспечению записи (к проигрывателю не прилагаются).

Примечание

Проигрыватель может не воспроизводить некоторые диски DATA CD/DATA DVD, созданные в формате пакетной записи или за несколько сеансов.

Видеофайлы DivX, которые может воспроизводить проигрыватель

Проигрыватель может воспроизводить данные, записанные в формате DivX и имеющие расширение файла ".AVI" или ".DIVX". Проигрыватель не может воспроизводить файлы с расширением ".AVI" или ".DIVX", если они не содержат видеоматериала DivX.

Примечания

- Проигрыватель может не воспроизводить видеофайл DivX, если он состоит из двух и более объединенных видеофайлов DivX.
- Проигрыватель не может воспроизводить видеофайлы DivX размером более 720 (ширина) 576 (высота)/2 Гб.

- При воспроизведении некоторых видеофайлов DivX изображение может быть нечетким, а звук прерывистым.
- Проигрыватель не может воспроизводить некоторые видеофайлы DivX длительностью более 3 часов.
- Проигрыватель может отображать имена файлов длиной до 14 символов. Любые символы после 14-го символа на экране не отображаются.
- Неотображаемые символы выводятся как "*".
- В зависимости от диска, имя файла, которое не может быть отображено, выводится как "*".
- Нельзя правильно отобразить имена файлов на дисках CD-R/CD-RW, записанных в файловой системе UDF.

О порядке воспроизведения видеофайлов DivX

Следует отметить, что порядок воспроизведения может быть неприменим, в зависимости от программного обеспечения, используемого для создания видеофайла DivX, или если на диске имеется более 299 альбомов и 648 видеофайлов DivX в каждом альбоме. См. раздел "О порядке воспроизведения альбомов, дорожек и файлов" (стр. 48).

Параметры и настройки

Использование окна настройки

В окне настройки можно внести корректировки различных параметров, например изображения и звука. Можно также выбрать язык для субтитров и самого окна настройки.

Сведения по всем элементам в окне настройки см. на страницах с 35 по 40.

Примечание

Параметры воспроизведения, сохраненные на диске, имеют приоритет над параметрами в окне настройки, при этом могут работать не все описываемые функции.

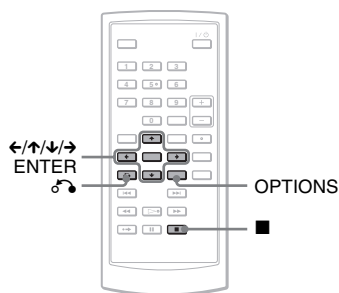

1 Нажмите кнопку **OPTIONS**, когда проигрыватель находится в режиме **останова**.

На экране отобразится меню Option. Окно настройки не отобразится, если активировано возобновление воспроизведения. Сначала отмените состояние возобновления воспроизведения, дважды нажав кнопку ■, а затем нажмите кнопку **OPTIONS**.

2 С помощью кнопок **↑/↓** выберите **"Настройка"** и нажмите кнопку **ENTER**.

Отобразятся параметры **"Настройка"**.

Общая настройка	
Дисплей ТВ	16 : 9
Метка ракурса	Вкл
Заставка	Вкл
PBC	Вкл
DivX	
Настр.по умол.	

Выбор: ↑ ↓ → ← и [ENTER] Отмена : [RETURN]

3 Нажмите кнопку **↑/↓**, чтобы выбрать нужную группу параметров настройки из следующих: **"Общая настройка"**, **"Настройка Звуча"**, **"Настройка Языков"**, **"Доступ"**, а затем нажмите кнопку **ENTER**.

Откроется выбранная группа параметров настройки.

Пример: **"Общая настройка"**

Выбранная группа параметров

Общая настройка	
Дисплей ТВ	16 : 9
Метка ракурса	Вкл
Заставка	Вкл
PBC	Вкл
DivX	
Настр.по умол.	

Выбор: ↑ ↓ → ← и [ENTER] Отмена : [RETURN]

Группы параметров настройки

4 С помощью кнопки **↑/↓** выберите параметр и нажмите кнопку **ENTER**.

Отобразятся значения для выбранного параметра.

Пример: **"Дисплей ТВ"**

Общая настройка	
Дисплей ТВ	4 : 3 Скал
Метка ракурса	4 : 3
Заставка	16 : 9
PBC	Вкл
DivX	
Настр.по умол.	

Выбор: ↑ ↓ → ← и [ENTER] Отмена : [RETURN]

Значения

5 С помощью кнопки ↑/↓ выберите значение и нажмите кнопку ENTER.

Значение будет установлено и настройка закончена.

Пример: "4:3 Скак"

Выбранное значение

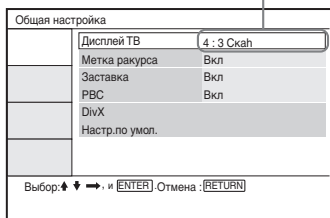

Чтобы выйти из окна настройки

Нажмите кнопку OPTIONS или дважды

↵ RETURN.

Параметры экрана

(Общая настройка)

Выберите параметры вывода на экран в соответствии с подключаемым телевизором.

В окне настройки выберите "Общая настройка". Порядок работы в окне настройки – см. "Использование окна настройки" (стр. 34).

Параметры, установленные по умолчанию, подчеркнуты.

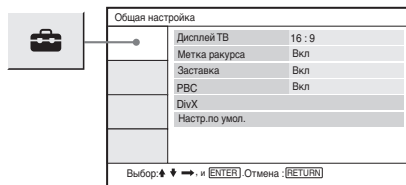

◆ Дисплей ТВ (только DVD)

Выбор форматного соотношения подключаемого телевизора (стандартный 4:3 или широкий).

4:3 Скак	Выберите это значение при подключении телевизора с экраном 4:3. Автоматически заполняет широким изображением весь экран, обрезая части, которые не помещаются.
4:3	Выберите это значение при подключении телевизора с экраном 4:3. Отображает широкое изображение с полосами в верхней и нижней части экрана.
<u>16:9</u>	Выберите это значение при подключении широкоэкранный телевизора или телевизора, поддерживающего широкоэкранный режим.

4:3 Скаж



4:3



16:9

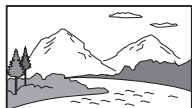

Примечание

В зависимости от DVD-диска может быть автоматически выбран режим "4:3" вместо "4:3 Скаж" или наоборот.

◆ Метка ракурса

Отображение маркера ракурса, с помощью которого во время воспроизведения DVD-дисков, записанных в многоракурсном режиме, можно изменять ракурсы просмотра.

<u>Вкл</u>	Отображение маркера ракурса.
<u>Выкл</u>	Маркера ракурса скрыт.

◆ Заставка

При паузе или остановке проигрывателя без каких-либо действий в течение 15 минут на экране отображается заставка. Заставка помогает защитить экран от повреждения (появления "призрачных" изображений). Чтобы отключить заставку, нажмите кнопку ▷.

<u>Вкл</u>	Включает функцию заставки.
<u>Выкл</u>	Отключает функцию заставки.

◆ PBC

С помощью функции управления воспроизведением PBC можно воспроизводить интерактивные программы и программы с функциями поиска (стр. 21). Это удобно при воспроизведении дисков VIDEO CD с функцией PBC. Настройка вступает в силу после установки параметра и последующего открытия и закрытия крышки диска.

<u>Вкл</u>	С помощью функции PBC можно управлять воспроизведением дисков VIDEO CD через экран меню.
<u>Выкл</u>	Отключение функции PBC.

◆ DivX

Отображение регистрационного кода данного проигрывателя. Для получения дополнительной информации посетите веб-узел <http://www.divx.com> в Интернете.

◆ Настр.по умол.

Возврат для всех функций их исходных заводских настроек. Внимание! Все текущие настройки будут потеряны.

Параметры звука

(Настройка Звука)

С помощью группы параметров "Настройка Звука" можно настроить звук в соответствии с условиями воспроизведения и подключения. В окне настройки выберите "Настройка Звука". Порядок работы в окне – см. "Использование окна настройки" (стр. 34). Параметры, установленные по умолчанию, подчеркнуты.



◆ Диапазон (динамическое управление) (только DVD)

Делает звук более чистым при малой громкости, когда воспроизводится DVD-диск, поддерживающий режим "Диапазон". Эта функция воздействует на вывод звука через следующие гнезда:

- гнездо AUDIO;
- гнездо OPTICAL OUT – только если для параметра "Dolby Digital" установлено значение "D-PCM" (стр. 37).

<u>Стандартный</u>	Обычно выбирается это значение.
<u>Режим ТВ</u>	Делает низкие звуки чистыми даже при малой громкости.
<u>Расширенный</u>	Создает эффект присутствия.

◆ Цифровой выход

Определяет, выводятся ли звуковые сигналы через гнездо OPTICAL OUT.

<u>Вкл</u>	Обычно выбирается это значение. Если выбрано "Вкл", дальнейшие настройки см. в разделе "Настройка вывода цифрового сигнала".
<u>Выкл</u>	Влияние цифровой схемы на аналоговую минимально.

Настройка вывода цифрового сигнала

Переключение метода вывода звуковых сигналов при подключении такого аудиооборудования, как AV-усилитель (приемник), подключенный через гнездо OPTICAL OUT.

Сведения о подключении см. на стр. 41. После установки значения "Вкл" для параметра "Цифровой выход", выберите "Dolby Digital" и "DTS".

Если подключить устройство, несовместимое с выбранным звуковым сигналом, из громкоговорителей может быть слышен громкий шум (или вообще никакого звука), который может повредить ваши уши или громкоговорители.

◆ Dolby Digital (только DVD)

Выбор типа сигнала Dolby Digital.

<u>D-PCM</u>	Выберите это значение, если проигрыватель подключен к аудиоустройству без встроенного декодера Dolby Digital.
<u>Dolby Digital</u>	Выберите это значение, если проигрыватель подключен к аудиоустройству со встроенным декодером Dolby Digital.

◆ MPEG (только DVD)

Выбор типа звукового сигнала MPEG.

<u>PCM</u>	Выберите это значение, если проигрыватель подключен к аудиоустройству без встроенного декодера MPEG. При воспроизведении многоканальных звуковых дорожек MPEG выводится только сигнал Front (L) и Front (R) с двух передних громкоговорителей.
<u>MPEG</u>	Выберите это значение, если проигрыватель подключен к аудиоустройству со встроенным декодером MPEG.

◆ DTS

Определяет, должны ли выводиться сигналы DTS.

Вкл	Выберите это значение, если проигрыватель подключен к аудиоустройству со встроенным декодером DTS.
Выкл	Выберите это значение, если проигрыватель подключен к аудиоустройству без встроенного декодера DTS.

Настройка языка экрана и звуковых дорожек (Настройка Языков)

С помощью параметров "Настройка Языков" можно выбрать различные языки для элементов интерфейса пользователя на экране или для звуковой дорожки.

В окне настройки выберите "Настройка Языков". Порядок работы в окне настройки – см. "Использование окна настройки" (стр. 34).



◆ ЭКРАН

Переключение языка экранного меню.

◆ Меню Диска (только DVD VIDEO)

Переключение языка меню диска. Если выбрано значение "Оригинал", выбирается язык, установленный приоритетным на диске.

◆ Субтитры (только DVD VIDEO)

Переключение языка субтитров. Если выбрано значение "Выкл", субтитры не показываются.

◆ Звук (только DVD VIDEO)

Переключение языка звуковой дорожки. Если выбрано значение "Оригинал", выбирается язык, установленный приоритетным на диске.

Примечание

При выборе для параметров "Меню Диска", "Субтитры", или "Звук" языка, не записанного на диске DVD VIDEO, автоматически выбирается один из записанных языков.

Параметры родительского контроля (Доступ)

Воспроизведение некоторых дисков DVD VIDEO можно ограничить с помощью функции родительского контроля.

В окне настройки выберите "Доступ".
Порядок работы в окне настройки – см. "Использование окна настройки" (стр. 34).



◆ Пароль

Введите или измените пароль. Установив пароль, можно ограничить воспроизведение DVD-диска, поддерживающего функцию родительского контроля. При первом обращении к параметру Пароль введите новый пароль (старый пароль вводить не нужно).

◆ Доступ

Чем меньше значение параметра, тем более строгое ограничение.

Чтобы установить родительский контроль, необходимо задать значение параметра "Пароль", поэтому сначала введите пароль.

Изменение пароля

1 С помощью кнопок **↑/↓** выберите пункт "Пароль" в окне **Доступ** и нажмите кнопку **ENTER**.

2 Выберите команду "Изменение" и нажмите **ENTER**.

Откроется окно для ввода пароля.

3 Введите текущий пароль из 6 цифр в поле "Старый Пароль".

4 Введите новый пароль из 6 цифр в поле "Новый Пароль".

5 Введите новый пароль из 6 цифр еще раз в поле "Подтвердите Пароль" и нажмите кнопку **ENTER** для подтверждения.

Если при вводе пароля допущена ошибка

Перед нажатием кнопки **ENTER** на шаге 5 нажмите кнопку **CLEAR** или, нажимая кнопку **←**, вернитесь в нужную позицию и затем повторно введите пароль.

Установка родительского контроля (ограниченное воспроизведение) **DVDVideo**

1 С помощью кнопок **↑/↓** выберите пункт "Доступ" в окне **Доступ** и нажмите кнопку **ENTER**.

Откроется окно для установки уровня ограничения воспроизведения.

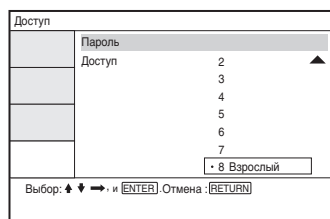

2 С помощью кнопок **↑/↓** выберите значение (от 1 до 8) и нажмите кнопку **ENTER**.

Чем меньше значение, тем более строго ограничение.

Откроется окно для ввода пароля.

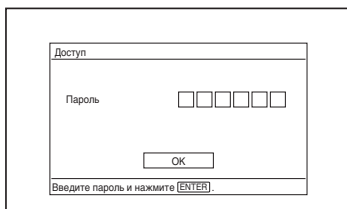

3 С помощью кнопок с цифрами введите или повторите ввод пароля из 6 цифр, а затем нажмите ENTER.

Родительский контроль будет установлен.

Чтобы воспроизвести диск, для которого установлен родительский контроль

- 1** Вставьте диск и нажмите .
Откроется окно для ввода пароля.
- 2** С помощью кнопок с цифрами введите пароль из 6 цифр, а затем нажмите ENTER.
Проигрыватель начнет воспроизведение.

Если вы забыли пароль

Извлеките диск и повторите шаги, описанные в разделе "Изменение пароля" (стр. 39). Введите "136900" в поле "Старый Пароль" и затем введите новый пароль из 6 цифр в поля "Новый Пароль" и "Подтвердите Пароль".

Примечания

- Воспроизведение дисков, не поддерживающих функцию родительского контроля, на этом проигрывателе не может быть ограничено.
- При воспроизведении некоторых дисков может быть предложено изменить уровень родительского контроля. В этом случае введите пароль, затем измените уровень. При отмене режима возобновления воспроизведения уровень возвращается к предыдущему значению.

Подключение к другому устройству

Положения переключателя LINE SELECT (IN/OUT)

LINE SELECT IN: ввод изображений или звука из внешнего устройства. Во время получения сигнала с внешнего устройства, на ЖК-экране отображается сообщение "Линия Внутри".

LINE SELECT OUT: вывод сигнала воспроизведения с данного проигрывателя на телевизор.

Примечания

- Во избежание помех надежно подсоединяйте разъемы.
- Обратитесь к инструкциям, прилагаемым к подключаемым устройствам.
- Нельзя подключить этот проигрыватель к телевизору, не оснащенный гнездом для входного видеосигнала.
- Перед подключением каждого устройства отсоедините шнур питания.
- Подключайте проигрыватель к телевизору напрямую. Качество изображения может ухудшиться, если сигнал от проигрывателя передается к телевизору через видеоприставку.

Подключение к телевизору



Вывод воспроизводимого сигнала на телевизор или монитор

- 1 Установите переключатель LINE SELECT с правой стороны проигрывателя в положение "OUT".

Подключение к AV-усилителю (приемнику)

Пример 1

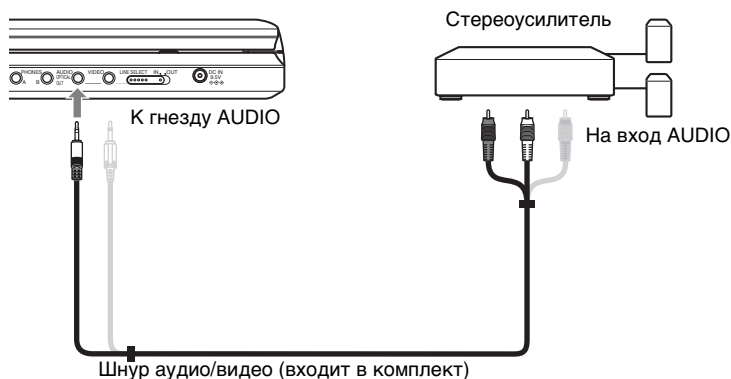

Чтобы вывести аналоговый звуковой сигнал на AV-усилитель (приемник)

- 1 Установите переключатель LINE SELECT с правой стороны проигрывателя в положение "OUT".

* Желтый разъем используется для видеосигнала (стр. 41).

Пример 2

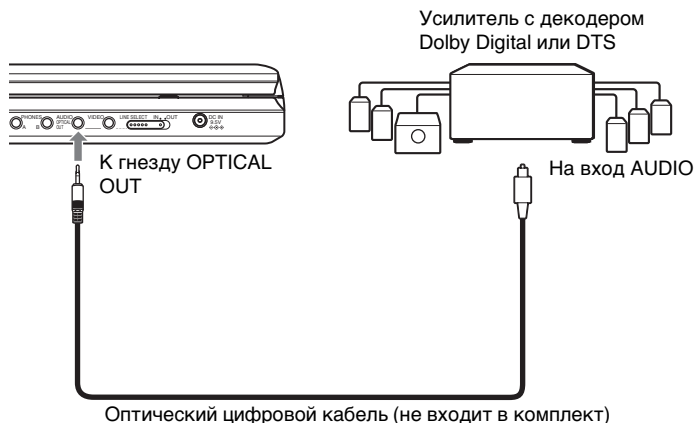

Чтобы вывести цифровой звуковой сигнал на AV-усилитель (приемник)

- 1 Установите переключатель LINE SELECT с правой стороны проигрывателя в положение "OUT".
- 2 В "Настройка Звука" для параметра "Цифровой выход" установите значение "Вкл" (стр. 37).

Подключение к видеоплееру или видеокамере

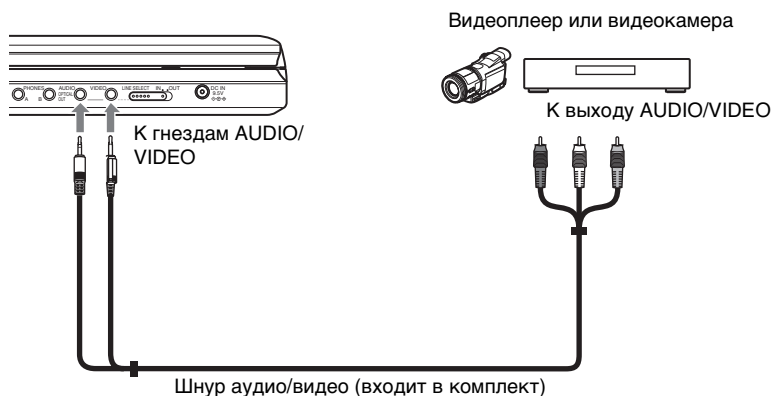

Чтобы принять воспроизводимый сигнал с видеоплеера или видеокамеры

- 1 Установите переключатель LINE SELECT с правой стороны проигрывателя в положение "IN".

Примечание

По завершении использования в такой комбинации установите переключатель LINE SELECT в положение "OUT". Если переключатель установлен в положение "IN", проигрыватель не может воспроизводить диски.

Устранение неполадок

Если при эксплуатации проигрывателя вы столкнулись с любой из следующих проблем, воспользуйтесь этим руководством, чтобы попытаться устранить проблему перед тем как обращаться в сервисную службу. Если не удастся устранить проблему, обратитесь к ближайшему дилеру Sony.

Электропитание

Электропитание не включается.

- ➔ Убедитесь, что шнур питания надежно подключен.
- ➔ При питании от аккумуляторной батареи убедитесь в достаточном уровне заряда батареи.

Изображение

Отсутствие или шумность изображения

- ➔ Диск загрязнен или с дефектом.
- ➔ Установлена минимальная яркость. Установите яркость в окне "Режим ЖКД" (стр. 29).
- ➔ При воспроизведении дисков установите переключатель LINE SELECT в положение "OUT". При выводе сигнала воспроизведения на другое устройство, установите переключатель LINE SELECT в положение "OUT". При получении сигнала с другого устройства, установите переключатель LINE SELECT в положение "IN" (стр. 41).
- ➔ Проверьте надежность подключения соединительного кабеля.
- ➔ Соединительные кабели повреждены.
- ➔ Проверьте подключение к телевизору (стр. 41) и настройте селектор каналов телевизора таким образом, чтобы сигнал от проигрывателя отобразился на телеэкране.
- ➔ Проигрыватель подключен к гнездам COMPONENT VIDEO IN (Y, P_B, P_R) телевизора стандарта high-vision.
- ➔ Если вывод изображения от проигрывателя к телевизору проходит через видеоприставку или подключен к

комбинации телевизор/плеер, сигнал защиты от копирования, применяемый к некоторым DVD-программам, может влиять на качество изображения.

Изображение не заполняет экран, даже если в окне "Общая настройка" для параметра "Дисплей ТВ" выбрано форматное соотношение.

- ➔ Форматное соотношение диска зафиксировано на DVD-диске.

Черные точки появляются, а красные, синие, зеленые точки остаются на ЖК-экране.

- ➔ Эта конструктивная особенность ЖК-экранов не является неисправностью.

Звук

Звук отсутствует.

- ➔ Проигрыватель находится в режиме паузы или замедленного воспроизведения.
- ➔ Проигрыватель находится в режиме перемотки вперед или назад.
- ➔ Если при воспроизведении видеодиска Super VCD, не содержащего звуковой дорожки 2, выбрать "Стерео 1", "Лево 1" или "Право 1", то звука не будет слышно.
- ➔ Проверьте надежность подключения соединительного кабеля.
- ➔ Соединительный кабель поврежден.
- ➔ Проигрыватель подключен к неправильному входному гнезду на усилителе (приемнике) (стр. 42).
- ➔ Неправильно настроен вход усилителя (приемника).
- ➔ Если звуковой сигнал не поступает через гнездо OPTICAL OUT, проверьте звуковые параметры (стр. 37).

Низкая громкость звука.

- ➔ При воспроизведении некоторых DVD-дисков громкость звука низкая. Громкость звука может повыситься, если в окне "Настройка Звука" выбрать значение "Режим ТВ" для параметра "Диапазон" (стр. 37).

Эксплуатация

Не работает пульт дистанционного управления (ДУ).

- ➔ Разрядились аккумуляторы в пульте ДУ.
- ➔ Между пультом ДУ и проигрывателем находятся препятствия.
- ➔ Слишком большое расстояние между пультом ДУ и проигрывателем.
- ➔ Пульт ДУ не направлен на датчик ДУ на проигрывателе.
- ➔ Прямой солнечный свет или сильное освещение подавляют чувствительность датчика ДУ.

При нажатии кнопок ничего не происходит.

- ➔ Переключатель I/⏸/HOLD на проигрывателе установлен в положение "HOLD" (стр. 16).

Диск не воспроизводится.

- ➔ Диск установлен не той стороной. Установите диск рабочей стороной вниз.
- ➔ Диск установлен неправильно.
- ➔ Проигрыватель не может воспроизводить определенные диски (стр. 7).
- ➔ Не совпадают коды зон DVD-диска и проигрывателя (стр. 8).
- ➔ В проигрывателе скопировалась влага (стр. 2).
- ➔ Проигрыватель не может воспроизводить записанные диски, неправильно закрытые для записи (стр. 7).
- ➔ Установлен родительский контроль. Измените этот параметр.
- ➔ Переключатель LINE SELECT с правой стороны проигрывателя установлен в положение "IN".

Проигрыватель начинает воспроизводить диск автоматически.

- ➔ На диске записана функция автозапуска.

Воспроизведение автоматически останавливается.

- ➔ При воспроизведении дисков с записанным сигналом автопаузы, проигрыватель останавливает воспроизведение на точках автопаузы.

Некоторые функции, такие как остановка, поиск, сканирование, замедленное воспроизведение, повтор или воспроизведение в

случайном порядке, не выполняются.

- ➔ В зависимости от диска, выполнить некоторые из описываемых операций может быть невозможно. Обратитесь к инструкциям, прилагаемым к соответствующим дискам.

Не удается изменить язык звуковой дорожки.

- ➔ Попробуйте вместо кнопки прямого выбора на пульте ДУ использовать меню DVD-диска (стр. 17).
- ➔ На воспроизводимом DVD-диске не записаны многоязычные дорожки.
- ➔ На DVD-диске запрещено изменение языка звуковой дорожки.

Не удается изменить или отключить язык субтитров.

- ➔ Попробуйте вместо кнопки прямого выбора на пульте ДУ использовать меню DVD-диска (стр. 17).
- ➔ На воспроизводимом DVD-диске не записаны многоязычные субтитры.
- ➔ На DVD-диске запрещено изменение языка субтитров.

Не удается изменить ракурсы.

- ➔ Попробуйте вместо кнопки прямого выбора на пульте ДУ использовать меню DVD-диска (стр. 17).
- ➔ Воспроизводимый DVD-диск не записан в многоракурсном режиме.
- ➔ Ракурс можно изменить только если на экране отображается индикатор "∞" (стр. 20).
- ➔ На DVD-диске запрещено изменение ракурса.

Не удается воспроизвести звуковой файл MP3 (стр. 47).

- ➔ Диск DATA CD не записан в формате MP3, который соответствует стандарту ISO 9660 Level 1 или Joliet.
- ➔ Диск DATA DVD не записан в формате MP3, который соответствует универсальному формату дисков (UDF).
- ➔ Звуковой файл MP3 не имеет расширения ".MP3".
- ➔ Данные не соответствуют формату MP3 несмотря на то, что имеют расширение ".MP3".
- ➔ Данные не являются данными формата

- MPEG-1 Audio Layer III.
- Проигрыватель не может воспроизводить звуковые файлы в формате mp3PRO.
- Звуковой файл MP3 поврежден.

Не удается отобразить графический файл JPEG (стр. 47).

- Диск DATA CD не записан в формате JPEG, который соответствует стандарту ISO 9660 Level 1 или Joliet.
- Диск DATA DVD не записан в формате JPEG, который соответствует универсальному формату дисков (UDF).
- Графический файл JPEG не имеет расширения ".JPG".
- Данные не соответствуют формату JPEG несмотря на то, что имеют расширение ".JPG".
- Формат графического файла JPEG не соответствует стандарту DCF (стр. 47).
- Размеры графического изображение больше чем 3078 (ширина) 2048 (высота) в обычном режиме, или разрешение больше чем 3 300 000 пикселей в JPEG с прогрессивным сжатием. (Некоторые JPEG-файлы с прогрессивным сжатием не могут быть отображены, даже если размер файла находится в указанных пределах.)
- Графический файл JPEG поврежден.

Не удастся воспроизвести видеофайл DivX.

- Файл создан не в формате DivX.
- Расширение файла отличается от ".AVI" или ".DIVX".
- Диск DATA CD (видеофайл DivX)/DATA DVD (видеофайл DivX) не создан в формате DivX, соответствующем стандарту ISO 9660 Level 1 или Joliet/UDF.
- Размер видеофайла DivX больше, чем 720 (ширина) 576 (высота).

Имена альбомов/дорожек/файлов отображаются неправильно.

- Проигрыватель может отображать только цифры и буквы. Другие символы отображаются как "*".

Воспроизведение диска начинается не с начала.

- Выбран режим повтора или

воспроизведения в случайном порядке (см. стр. 23 и 25).

- Вступил в силу режим возобновления воспроизведения (стр. 17).

Проигрыватель работает неправильно.

- Если нормальной работе проигрывателя мешает статическое электричество или другие факторы, отключите проигрыватель.

О звуковых файлах MP3 и графических файлах JPEG

MP3 – это технология сжатия звука, которая отвечает спецификациям ISO/IEC для MPEG. JPEG – технология сжатия графических изображений.

С помощью проигрывателя можно воспроизводить диски DATA CD/DATA DVD, содержащие звуковые файлы MP3 или графические файлы JPEG.

Диски DATA CD и DATA DVD, которые может воспроизводить проигрыватель

С помощью проигрывателя можно воспроизводить диски DATA CD (CD-ROM/CD-R/CD-RW) или DATA DVD (DVD-ROM/DVD+RW/DVD+R/DVD-RW/DVD-R), записанные в формате MP3 (MPEG-1 Audio Layer III) и JPEG. Однако этот проигрыватель может воспроизводить только те диски DATA CD, логический формат которых соответствует стандарту ISO 9660 Level 1 или Joliet, и диски DATA DVD универсального формата дисков (UDF). Дополнительные сведения по формату записи см. в инструкции к дисководам и программному обеспечению записи (к проигрывателю не прилагаются).

Примечание

Проигрыватель может не воспроизводить некоторые диски DATA CD/DATA DVD, созданные в формате пакетной записи или за несколько сеансов.

Звуковые файлы MP3 и графические файлы JPEG, которые может воспроизводить проигрыватель

Проигрыватель может воспроизводить следующие файлы:

- Звуковые файлы MP3 с расширением ".MP3".
- Графические файлы JPEG с расширением ".JPG".
- Графические файлы JPEG, соответствующие формату графических файлов DCF*.

* DCF (Design rule for Camera File system, правило разработки для файловой системы цифровых камер) – стандарты изображений для цифровых камер, регулируемые JEITA (Japan Electronics and Information Technology Industries Association).

Примечания

- У файлов с расширением ".JPE" или ".JPEG" измените разрешение на ".JPG".
- Проигрыватель будет воспроизводить любые данные с расширением ".MP3" или ".JPG", даже если они не имеют формат MP3 или JPEG. При воспроизведении этих данных может создаваться громкий шум, способный повредить акустическую систему.
- Проигрыватель не поддерживает звуковые файлы в формате mp3PRO.
- Некоторые файлы JPEG невозможно отобразить.
- Проигрыватель может отображать имена файлов длиной до 14 символов. Любые символы после 14-го символа на экране не отображаются.
- Неотображаемые символы выводятся как "*".
- В зависимости от диска, имя файла, которое не может быть отображено, выводится как "*".
- Нельзя правильно отобразить имена файлов на дисках CD-R/CD-RW, записанных в файловой системе UDF.
- При воспроизведении звукового файла MP3, записанного в режиме VBR, нельзя правильно отобразить скорость передачи данных.

О порядке воспроизведения альбомов, дорожек и файлов

Дорожки и файлы в пределах альбома воспроизводятся в порядке записи файлов на носителе (диски CD-R и другие).

💡 Совет

Так как для того, чтобы начать воспроизведение диска со сложной структурой (многими деревьями) требуется больше времени, рекомендуется создавать альбомы, содержащие не более двух деревьев.

Примечания

- Проигрыватель может распознать до 299 альбомов (включая альбомы, не содержащие звуковых файлов MP3 и графических файлов JPEG). Проигрыватель не будет воспроизводить альбомы после 299-го альбома.
- Проигрыватель может распознать в сумме до 648 файлов, дорожек и альбомов. Проигрыватель не будет воспроизводить элементы после 648-го файла, дорожки или альбома.
- В зависимости от условий записи диска, общее количество распознаваемых файлов, дорожек и альбомов может быть меньше 648.
- В списке альбомов отображается только название альбома, воспроизводимого в данный момент. Любой альбом, расположенный уровнем выше, отображается как ".\."

Сведения о дисках

- Чтобы не испачкать диск, держите его за края. Не прикасайтесь к поверхности диска.



- Не подвергайте диск воздействию прямого солнечного света или источников тепла, таких как трубопроводы горячего воздуха, и не оставляйте его в автомобиле, припаркованном на солнечном месте.
- После воспроизведения храните диск в коробке.
- Протирайте диск чистящей салфеткой. Протирать следует от центра к краям.



- Не используйте растворители, такие как бензин, разбавитель красок, жидкости для чистки дисков и линз или антистатические аэрозоли, предназначенные для виниловых долгоиграющих пластинок.
- После печати надписи на диске, необходимо дать ей просохнуть перед воспроизведением.

Технические характеристики

Система

Лазер: полупроводниковый лазер

Формат сигнала: PAL (NTSC)

Звуковые характеристики

Частотная характеристика: DVD

VIDEO (PCM 48 КГц): от 20 Гц до 22 КГц/

CD: от 20 Гц до 20 КГц

Гармонические искажения: 0,01 %

Динамический диапазон:

DVD VIDEO: 90 дБ/

CD: 90 дБ

Коэффициент детонации: меньше обнаруживаемого значения ($\pm 0,001\%$ на пиковый Вт)

Входы/выходы

VIDEO (вход/выход видеосигнала):

Minijack (1)

Output 1,0 V_{p-p}/75 Ом

AUDIO (вход/выход звука)/OPTICAL

OUT (оптический выход):

Комбинированное гнездо стерео

minijack/оптический minijack (1)

Output 2,0 V_{rms}/47 КОм

Рекомендуется применять нагрузку с полным сопротивлением 47 КОм

PHONES (наушники) A/B:

стерео minijack (2)

Жидкокристаллический дисплей

Размер панели: 8" (диагональ)

Управляющая система: активная TFT-матрица

Разрешение: 800 × 480 (коэффициент эффективных пикселей: более 99,99%)

Общие

Требования к электропитанию:

9,5 В постоянного тока (адаптер переменного тока/адаптер питания от автомобильного аккумулятора)

7,4 В постоянного тока (аккумуляторная батарея)

Потребляемая мощность (воспроизведение дисков DVD VIDEO):

23 Вт (при использовании с

аккумуляторной батареи)

8,5 Вт (при использовании без аккумуляторной батареи, с наушниками)

Габариты (приблизительно):

225,4 × 33,5 × 164,9 мм (ширина/высота/глубина), включая выступающие элементы

Масса (приблизительно): 920 гр

Диапазон рабочих температур: 5 °C – 35 °C

Относительная влажность при эксплуатации: 25 % – 80 %

Адаптер переменного тока: 100-240 В переменного тока, 50/60 Гц

Адаптер питания от автомобильного аккумулятора: 12 В постоянного тока

Комплектующие

См. стр. 9.

Указанные характеристики и конструкция могут быть изменены без предварительного уведомления.

Расположение компонентов и органов управления

Дополнительные сведения см. на страницах, указанных в круглых скобках.

Вид сверху

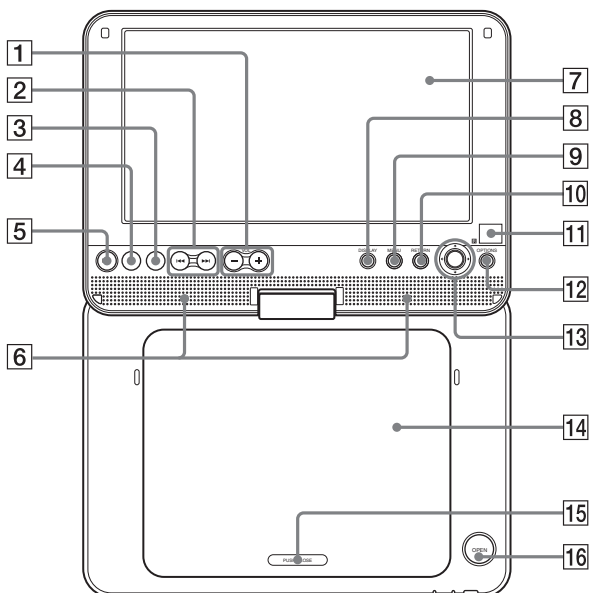

- | | |
|---|--|
| 1 Кнопка VOL (громкость звука) -/+* | 9 Кнопка MENU (17) |
| 2 Кнопки ◀◀/▶▶ (предыдущий/следующий) (16) | 10 Кнопка RETURN (21) |
| 3 Кнопка ■ (стоп) (16) | 11  (датчик дистанционного управления) (9) |
| 4 Кнопка (пауза) (16) | 12 Кнопка OPTIONS (29) |
| 5 Кнопка ▷ (воспроизведение) (15)* | 13 Кнопки ◀/↑/↓/▶, кнопка ENTER (17) |
| 6 Громкоговоритель (16) | 14 Крышка диска (15) |
| 7 ЖК-панель (10) | 15 Защелка PUSH CLOSE (15) |
| 8 Кнопка DISPLAY (21) | 16 Кнопка OPEN (15) |

* При работе с проигрывателем ориентируйтесь на тактильную точку. На кнопках ▷ (воспроизведение) и VOL + есть тактильные точки.

Вид спереди

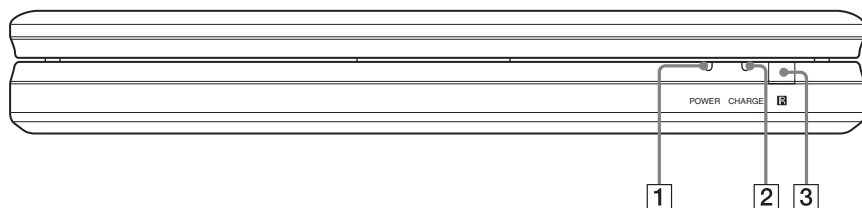

- 1** Индикатор POWER (электропитания) (15)
- 2** Индикатор CHARGE (зарядки) (13)
- 3**  (датчик дистанционного управления) (9)

Вид справа

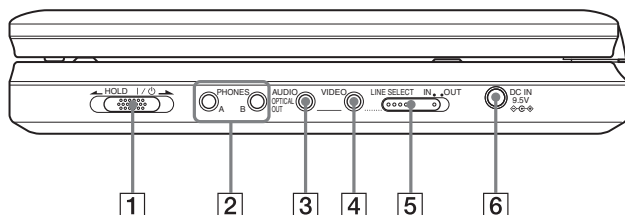

- 1** Переключатель I/O (вкл./ждущий режим)/HOLD (15)
- 2** Гнездо PHONES (наушники) A, B
- 3** Гнездо AUDIO (вход/выход)/гнездо OPTICAL OUT (оптический выход) (41, 42)
- 4** Гнездо VIDEO (вход/выход) (41)
- 5** Переключатель LINE SELECT (IN/OUT) (15)
- 6** Гнездо DC IN 9.5V (вход адаптера переменного тока) (11)

Пульт ДУ

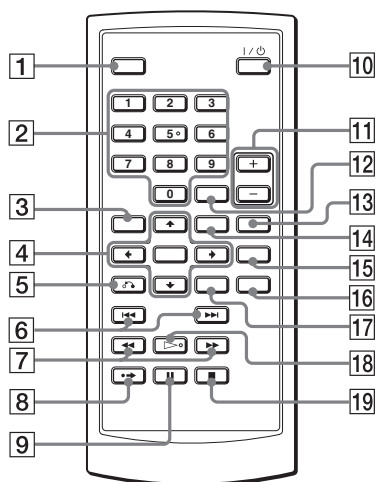

- 1 Кнопка DISPLAY (21)
- 2 Кнопки ввода цифр (17)*
- 3 Кнопка TOP MENU (17)
- 4 Кнопки ←/↑/↓/→, кнопка ENTER (17)
- 5 Кнопка ↻ RETURN (21)
- 6 Кнопки ◀◀/▶▶ (предыдущий/следующий) (16)
- 7 Кнопки ◀◀/▶▶ (сканирование/замедленное воспроизведение) (24)
- 8 Кнопка ▶▶ (мгновенное продвижение) (16)
- 9 Кнопка ■■ (пауза) (16)
- 10 Кнопка |/⏻ (вкл./ждущий режим) (15)
- 11 Кнопка VOL (громкость звука) +/-
- 12 Кнопка CLEAR (39)
- 13 Кнопка AUDIO (18)*
- 14 Кнопка MENU (17)
- 15 Кнопка SUBTITLE (19)
- 16 Кнопка ANGLE (20)
- 17 Кнопка OPTIONS (29)
- 18 Кнопка ▷ (воспроизведение) (15)*
- 19 Кнопка ■ (стоп) (16)

* При работе с проигрывателем ориентируйтесь на тактильную точку. На цифровой клавише 5 есть тактильная точка.

Указатель

Числовые

16:9 35
4:3 35
4:3 Сках 35

Д

DATA CD 7, 31, 45
DATA DVD 7, 31, 45
DivX® 31, 32
Dolby Digital 18, 37
DTS 18, 38
DVD 7, 15
DVD+RW 7
DVD-RW 7, 20

Ж

JPEG 6, 47

М

MP3 6

О

OPTICAL OUT 37

Р

Play List 20

Т

Top Menu 17

V

VIDEO CD 7, 8, 15

А

Аккумуляторы 9
Альбом 46
Аудио 18, 37

В

Возобновление
воспроизведения 17
Воспроизведение в
случайном порядке 25
Воспроизведение PBC 20
Воспроизводимые диски 7

Д

Диапазон 37
Дисплей ТВ 35

З

Заставка 36

К

Компакт-диск 7, 15

М

Медленное воспроизведение
24
Меню DVD-диска 17
Меню Диска 38

Н

Настройка 34
Настройка Звука 37
Настройка Языков 38

О

Обращение с дисками 48
Общая настройка 35
Оригинал 20

П

Перемотка вперед 24
Перемотка назад 24
Подключение 41
Пульт ДУ 9, 52
Повтор 22
Поиск 24

Р

Ракурс 19

С

Сканирование 24
Слайд-шоу 28
Субтитры 19, 37

Ц

Цифровой выход 37

У

Устранение неполадок 44

Э

ЭКРАН 38

3-294-109-32(1)



* I - 3 2 9 4 1 0 9 3 2 1 *

Sony Corporation Printed in China

<http://www.sony.net/>