

Portable CD/DVD Player

Инструкции по эксплуатации **RU**

Вказівки з використання **UA**



DVP-FX950

ПРЕДУПРЕЖДЕНИЕ

Во избежание пожара или поражения электрическим током не подвергайте аппарат воздействию дождя или влаги.

Во избежание удара электрическим током не открывайте корпус устройства самостоятельно. Техническое обслуживание должно осуществляться только сотрудниками сервисных центров.

Сетевой шнур (провод электропитания) следует заменять только в специализированном сервисном центре.

Батарейки и аппарат не должны подвергаться чрезмерному воздействию тепла, например, прямого солнечного света, огня и т.п.

CLASS 1 LASER PRODUCT
LASER KLASSE 1
LUOKAN 1 LASERLAITE
KLASS 1 LASERAPPARAT

Данный аппарат классифицируется как ЛАЗЕРНОЕ изделие КЛАССА 1. МАРКИРОВКА ЛАЗЕРНОГО ИЗДЕЛИЯ КЛАССА 1 расположена на днище устройства.

ОСТОРОЖНО

- Использование оптических приборов в данном изделии увеличивает опасность поражения глаз. Поскольку используемый в проигрывателе CD/DVD (компакт-дисков/цифровых видеодисков) лазерный луч представляет опасность для глаз, не пытайтесь разобрать корпус. Обращайтесь за обслуживанием только к квалифицированному персоналу.
- Существует опасность взрыва при неправильной замене аккумулятора. Для замены используйте аккумулятор такого же или эквивалентного типа.



Изготовитель: Сони Корпорейшн
Адрес: 1-7-1 Конан, Минато-ку,
Токио 108-0075, Япония
Страна-производитель: Китай



Утилизация отслужившего электрического и электронного оборудования
Данный знак применим только в Европейском Союзе и прочих европейских странах, в которых организована система раздельного сбора.

Europe Only



Pb

Утилизация использованных элементов питания

Данный знак применим только в Европейском Союзе и прочих европейских странах, в которых организована система раздельного сбора.

Меры предосторожности

- Проигрыватель следует устанавливать таким образом, чтобы провод электропитания можно было немедленно отключить от сетевой розетки в случае возникновения неисправности.
- Проигрыватель остается под напряжением, пока он включен в сетевую розетку - даже если сам проигрыватель выключен.
- Для предотвращения возгорания или поражения электрическим током, не ставьте на устройство предметы с жидкостью, например, вазы.
- Чрезмерное звуковое давление, создаваемое наушниками, может привести к потере слуха.

ВАЖНОЕ ЗАМЕЧАНИЕ



Осторожно! Данный проигрыватель позволяет удерживать неподвижное видеоизображение или изображение экранного дисплея на экране телевизора неограниченно долго. Если оставить неподвижное видеоизображение или изображение экранного дисплея на экране телевизора на продолжительное время, это может привести к повреждению экрана телевизора. Это характерно для телевизоров с плазменными панелями и проекционных телевизоров.

В случае возникновения любых вопросов или проблем, связанных с проигрывателем, обратитесь к ближайшему дилеру Sony.

Авторское право, лицензии и торговые марки

- Произведено по лицензии Dolby Laboratories. Символы Dolby и двойная буква D являются торговыми марками Dolby Laboratories.
- Логотипы "DVD+RW", "DVD- RW", "DVD+R", "DVD+R DL", "DVD-R", "DVD VIDEO" и "CD" являются торговыми марками.
- Лицензия на технологию звуковой кодировки MPEG Layer-3 и патенты получены от Fraunhofer IIS и Thomson.
- DivX[®], DivX Certified[®] и соответствующие логотипы являются зарегистрированными товарными знаками DivX, Inc. и используются по лицензии.
- Это изделие предоставляется в соответствии с условиями лицензирования стандарта MPEG-4 VISUAL для индивидуального некоммерческого использования в следующих целях: кодирование видеоизображения в соответствии со стандартом MPEG-4 VISUAL ("MPEG-4 VIDEO"), закодированного пользователем в личных, а не коммерческих целях, и (или) полученных у продавца, который владеет лицензией MPEG LA на распространение видеоизображений в формате MPEG-4 VIDEO. Для использования продукта в других целях лицензия не предоставляется. Дополнительная информация, относящаяся к продвижению товара, внутреннему и коммерческому использованию, а также его лицензированию, можно получить в компании MPEG LA, LLC. Посетите веб- сайт: <http://www.mpegla.com>

Об этом руководстве

- В данном руководстве слово "диск" используется как общий термин для обозначения CD или DVD, если другое не указано в тексте или иллюстрациях.
- Значки вида , приведенные в начале каждого пояснения, обозначают тип носителя, который может использоваться с поясняемой функцией. Подробное описание см. в разделе "Воспроизводимые носители" (стр. 30).
- Информация, которую **НУЖНО** знать (во избежание некорректной работы), обозначена символом . Информация, которую **ПОЛЕЗНО** знать (советы и другая полезная информация), обозначена символом .

RU

Содержание

ПРЕДУПРЕЖДЕНИЕ	2
Описание компонентов и органов управления	5
Поворот и складывание ЖК-панели	9

Подготовка	10
Проверка принадлежностей	10
Зарядка аккумулятора	10
Использование в машине (для пассажиров на заднем сидении)	12
Подключение к другому устройству	14

Воспроизведение	15
Воспроизведение дисков	15
Воспроизведение файлов MP3, JPEG и видео-файлов	18
Настройка размера и качества изображения	20

Настройки и регулировки	21
Использование окна настройки	21

Дополнительная информация	25
Устранение неполадок	25
Меры предосторожности	27
Воспроизводимые носители	30
Технические характеристики	32
Указатель	33

Описание компонентов и органов управления

Более подробную информацию смотрите на страницах, указанных в скобках.

Проигрыватель

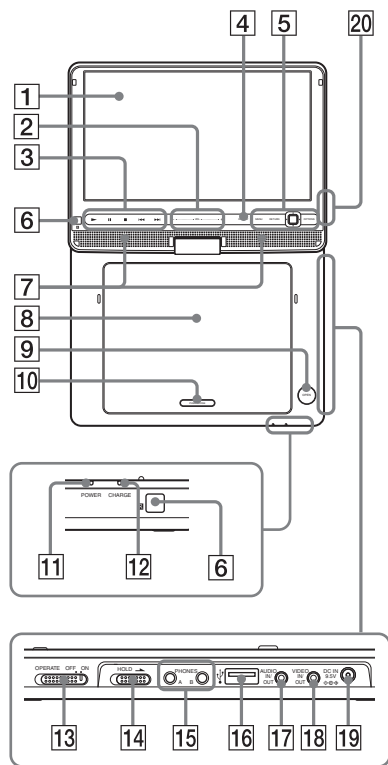

Кнопки **2** **3** **4** и **5** (в отличие от **←/↑/↓/→/ENTER**) могут управляться одним нажатием.

Кнопки VOL+ и ► (воспроизведение) имеют осязаемую точку. Используйте осязаемую точку как ориентир при управлении проигрывателем.

1 ЖК-панель (стр. 9)

2 VOL (громкость звука) +/-

Настройка звука.

Управляются одним нажатием + или - на проигрывателе. Громкость можно также настроить, проведя пальцем по сенсорному ползунку. Движение от центра к знаку + увеличивает громкость; движение от центра к знаку - уменьшает громкость. (Такими же действиями в "Режим ЖКД" можно регулировать качество изображения. См. стр. 20.)

3 ► (воспроизведение) (стр. 15)

Начать или возобновить воспроизведение.

|| (пауза) (стр. 15)

Приостановить или возобновить воспроизведение.

■ (стоп) (стр. 15)

Остановить воспроизведение.

◀◀ (предыдущий)

Вернуться к началу текущей главы, дорожки или сцены.

Для возврата к предыдущей главе, дорожке или сцене нажмите дважды.

▶▶ (следующий)

Перейти к следующему главе, дорожке или сцене.

4 DISPLAY (дисплей)

Отображает информацию о воспроизведении.

- При воспроизведении DVD - Показывает воспроизводящуюся информацию и изменяет режим воспроизведения. См. стр. 17
- При воспроизведении CD или видео-файла - каждое нажатие кнопки переключает показания времени.
- При воспроизведении VIDEO CD - отображает информацию о воспроизведении.

5 MENU (меню)

- При воспроизведении DVD VIDEO - отображает меню.
- При воспроизведении CD или VIDEO CD - каждое нажатие кнопки переключает режимы Повторное воспроизведение, Случайное воспроизведение и Воспроизведение. (Только когда "PBC" в положении "Выкл" для VIDEO CD.)
- При просмотре файлов JPEG - отображает список миниатюр и начинает показ слайдов. См. стр. 19.

RETURN (возврат)

Возврат к предыдущему экрану.

←/↑/↓/→

Перемещает маркер для выбора отображенного пункта.

- При воспроизведении DVD, CD, VIDEO CD или видео файла: кнопки ←/→ на проигрывателе функционируют аналогично кнопкам ◀▶ на пульте ДУ.

Центральная кнопка ENTER (ввод)

Осуществляет ввод выбранного пункта.

- При воспроизведении DVD, CD, VIDEO CD или видео файла: функционирует аналогично ▶.

OPTIONS (дополнительно)

Отображает меню для регулировки ЖК экрана (стр. 20) и использования экрана настройки (стр. 21).

6 (датчик дистанционного управления)

При использовании пульта ДУ направляйте его на датчик дистанционного управления .

7 Громкоговоритель

8 Крышка диска (стр. 15)

9 Кнопка OPEN (открыть)(стр. 15)

Открывает крышку диска.

10 PUSH CLOSE (нажать закр) (стр. 15)

Закрывает крышку диска.

11 Индикатор POWER (питание) (стр. 15)

12 Индикатор CHARGE (зарядка) (стр. 11)

13 Выключатель OPERATE (питание) (стр. 15)

Включает или выключает проигрыватель.

14 Переключатель HOLD (блок)

Чтобы предотвратить случайное нажатие кнопок на проигрывателе, установите переключатель HOLD в положение, указанное стрелкой. Все кнопки на проигрывателе будут заблокированы, а кнопки на пульте ДУ останутся действующими.

15 Разъемы PHONES (наушники) А и В

16 Разъем USB (тип А) (стр. 19)

К этому разъему подключаются USB-устройства.

17 Разъем AUDIO IN/OUT (звук вх/вых) (стр. 14)

18 Разъем VIDEO IN/OUT (видео вх/вых) (стр. 14)

19 Разъем DC IN 9.5V (стр. 11, 12)

Подключение адаптера переменного тока или адаптера питания от автомобильного аккумулятора.

20 Кнопка INPUT SELECT (источник) (стр. 14)

Каждое нажатие кнопки меняет изображение на ЖК экране следующим образом:

- Режим диска (по умолчанию): при воспроизведении вставленного диска.
- Режим USB: при воспроизведении файлов DATA с подключенного USB-устройства. При выборе этого режима на ЖК экране появляется значок "USB".
- Режим Линия Внутри: при получении сигнала воспроизведения от подключенного аудио-видео оборудования. При выборе этого режима на ЖК экране появляется значок "Линия Внутри".

Пульт ДУ

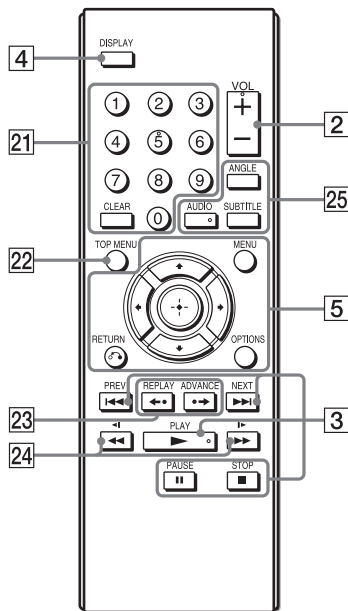

Кнопка VOL +, под номером 5, а также кнопки ► и AUDIO имеют осязаемую точку. Используйте осязаемую точку как ориентир при управлении проигрывателем.

21 Цифровые кнопки

Служат для ввода номеров глав, разделов и др.

- При воспроизведении DVD VIDEO, CD или VIDEO CD - для поиска введите номер главы, раздела или дорожки непосредственно с помощью цифровых кнопок и нажмите ENTER. (Только когда "PBC" в положении "Вкл" для VIDEO CD.)

Для переключения главы или раздела нажмите ◀/▶.

Кнопка CLEAR (очистить)

Очищает поле ввода.

22 Кнопка TOP MENU (главное меню)

- При воспроизведении DVD VIDEO - отображает главное меню.
- При воспроизведении DVD VR - переключает между "Оригинал" и "Play List" в созданном на диске списке воспроизведения. Во время воспроизведения переключение невозможно. Дважды нажмите , и затем TOP MENU.

23 Кнопки ◀•REPLAY (воспроизведение)/ ▶ ADVANCE (вперед)

Вмикае перемотування поточної сцени вперед на короткий час. (только для DVD).

24 Кнопки ◀◀◀/▶▶▶ (сканировать/замедлить)

При нажатии во время воспроизведения производит быструю перемотку назад или вперед.

Многократное нажатие изменяет скорость.

- При воспроизведении DVD - при нажатии во время паузы медленно перематывает назад или вперед. Многократное нажатие изменяет скорость.
- При воспроизведении VIDEO CD или видео файла - при нажатии во время паузы медленно перематывает вперед. Многократное нажатие изменяет скорость.

25 Кнопка ANGLE (ракурс)

Меняет ракурс. При появлении значка  (метка ракурса) можно изменить ракурс. Для

некоторых дисков изменение ракурса невозможно. (только для DVD)

Кнопка AUDIO (звук)

Изменяет аудио сигнал дорожки.

- При воспроизведении DVD VIDEO – при каждом нажатии клавиши появляется надпись о языке саунд трека. Выбор языков зависит от диска.
- При воспроизведении DVD VR - при каждом нажатии клавиши происходит переключение типа записанной на диске звуковой дорожки: основная, вторичная, и основная/вторичная.
- При воспроизведении CD или VIDEO CD - каждое нажатие кнопки переключает между стереофоническим и монофоническим режимом (левый или правый канал).
- При воспроизведении видео-файла DivX - каждое нажатие кнопки переключает аудио сигнал. Появление надписи "Нет звука" означает, что проигрыватель не поддерживает данный тип аудио сигнала.

Кнопка SUBTITLE (субтитры)

Меняет субтитры.

- При воспроизведении DVD - каждое нажатие кнопки переключает субтитры. Выбор языков зависит от диска.
- При воспроизведении видео-файла DivX - нажмите кнопку во время воспроизведения. Когда появится информация о субтитрах, нажмите  и ENTER.

поврежден вследствие внезапных ударов или грубого обращения.

Поворот и складывание ЖК-панели

Откройте ЖК-панель и установите ее в вертикальное положение, после чего плавно поверните ее на 180 градусов в направлении, указанном стрелкой (по часовой стрелке).

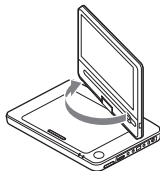

После поворота ЖК-панели на 180 градусов по часовой стрелке, сложите ЖК-панель на корпус проигрывателя. В этом положении панель смотрит экраном вверх.

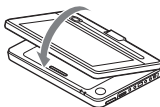

Возврат ЖК-панели в исходное положение

Откройте ЖК-панель до вертикального положения и плавно поверните ее против часовой стрелки.



- Не поворачивайте ЖК-панель более чем на 180 градусов. Кроме того, не поворачивайте панель в противоположном направлении. Такие действия повредят ЖК-панель.
- Не поворачивайте ЖК-панель в закрытом или не вертикальном положении - Вы можете поцарапать проигрыватель.
- После использования верните ЖК-панель в исходное положение.
Жидкокристаллический экран может быть

Проверка принадлежностей

Убедитесь в наличии следующих принадлежностей:

- Аккумуляторная батарея (NP-FX110) (1)
- Адаптер переменного тока (1)
- Адаптер питания от автомобильного аккумулятора (1)
- Звуковой/видеошнур (мини-разъем × 2 ↔ разъем rhd0 × 3) (1)
- Пульт дистанционного управления (1)
- Батарейки R6 (тип AA) (2)
- Кронштейн для крепления к подголовнику (1)

Замена батареек в пульте ДУ

Вставьте две батарейки тип AA (R6) в углубление для батареек, чтобы полюса батарей соответствовали маркировке + и – в углублении.

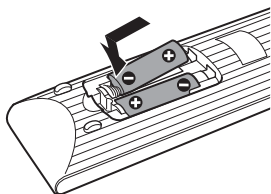

Зарядка аккумулятора

Перед первым использованием или после разрядки аккумулятор необходимо зарядить.

1 Установите аккумуляторную батарею.

Выворачивая аккумуляторную батарею по днищу проигрывателя, заведите защелки на корпусе батареи в отверстия на днище проигрывателя.

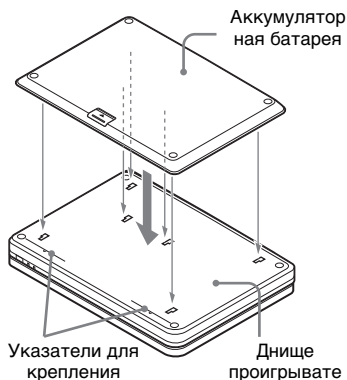

Плавное переместите аккумуляторную батарею в направлении, указанном стрелкой, пока батарея не зафиксируется на месте.

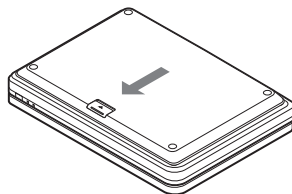

2 Подключите адаптер переменного тока.

Когда начинается зарядка, индикатор CHARGE загорается оранжевым цветом.



Когда зарядка завершена, индикатор CHARGE гаснет. Отключите адаптер переменного тока.



Если вместо индикатора CHARGE загорается индикатор POWER, переключатель OPERATE установлен в положение "ON". Установите переключатель OPERATE в положение "OFF" и убедитесь, что загорелся индикатор CHARGE.



Заряжайте аккумулятор при окружающей температуре от 5 до 35°C.

Время зарядки и воспроизведения

Время зарядки: около 6 часов

Время воспроизведения: около 7,5 часов

Указанное время соблюдается в следующих условиях:

- средняя температура (20°C)
- использование наушников
- минимальный уровень подсветки экрана

В зависимости от окружающей температуры или состояния батареи время заряда может быть дольше, а время воспроизведения может сократиться.

Проверка уровня заряда аккумулятора

При остановке воспроизведения на экране проигрывателя отображается значок уровня заряда аккумулятора. Когда аккумулятор разряжен, загорается индикатор  или мигает индикатор CHARGE. Установите переключатель OPERATE в положение "OFF", подключите источник питания от сети переменного тока и зарядите аккумулятор.



Чтобы снять аккумуляторную батарею

Нажмите кнопку защелки и переместите батарею в направлении, указанном стрелкой.

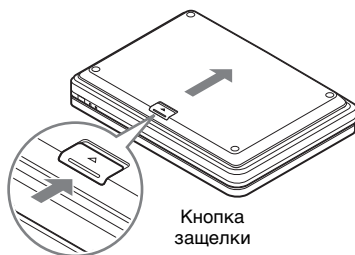

Использование в машине (для пассажиров на заднем сидении)

Используйте кронштейн для крепления к подголовнику и адаптер для питания от автомобильного аккумулятора (оба входят в комплект), чтобы пассажир на заднем сидении мог пользоваться проигрывателем.



- Не производите установку, когда машина находится в движении.
- Используйте адаптер только с аккумуляторами напряжением 12В. Нельзя применять адаптер с аккумуляторами напряжением 24В.
- Адаптер может использоваться только в автомобилях с заземлением отрицательного полюса. Не используйте адаптер в автомобилях с заземлением положительного полюса.
- На некоторых типах сидений установка проигрывателя невозможна.



Установка проигрывателя на тыльной стороне переднего сидения.

Не следует использовать аккумулятор в машине. Выключите проигрыватель и заранее отсоедините аккумулятор (стр. 11).

1 Закрепите кронштейн на подголовнике.

А) Отрегулируйте высоту подголовника так, чтобы остался зазор около 3 см (1).

Закрепите кронштейн, защелкнув замок (2), после чего надежно натяните ремешок (3).

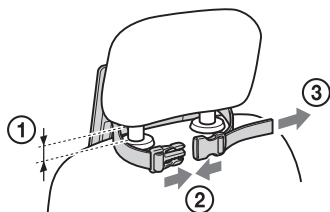

Если подголовник расположен слишком высоко, ремешок может ослабнуть, что в свою очередь может привести к несчастному случаю или травме.



2 Поверните и сложите ЖК-панель (стр. 9).

3 Закрепите проигрыватель на кронштейне.

Крепко держите проигрыватель двумя руками. Вставьте защелку на кронштейне в отверстие на днище проигрывателя.

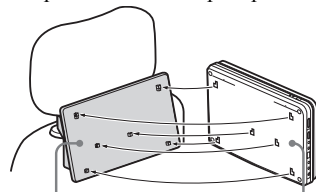

Кронштейн Днище проигрывателя

Переместите проигрыватель до щелчка в направлении, указанном стрелкой.

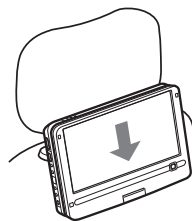

4 Подключите адаптер питания от автомобильного аккумулятора

К гнезду прикуривателя

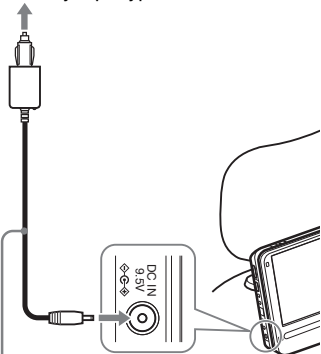

Адаптер питания от автомобильного аккумулятора (входит в комплект)



- Водитель не должен подключать или отключать адаптер питания от автомобильного аккумулятора на ходу.
- Расположите провод так, чтобы он не мешал водителю. Также не устанавливайте ЖК-панель так, чтобы ее мог видеть водитель.
- Очищайте гнездо прикуривателя. Загрязнения могут привести к плохому контакту и некорректной работе.
- Используйте адаптер питания от автомобильного аккумулятора при включенном двигателе. Использование адаптера при отключенном двигателе может привести к разрядке аккумулятора автомобиля.
- Не используйте адаптер питания от автомобильного аккумулятора, если его уронили или он поврежден.
- Не подключайте USB-устройство при использовании проигрывателя в машине. Отсоединившись, подключенное USB-устройство может привести к несчастному случаю или травме.

После использования проигрывателя в машине

- 1 Выключите проигрыватель.
- 2 Отключите адаптер питания от автомобильного аккумулятора.
- 3 Отсоедините проигрыватель. Нажмите кнопку защелки до щелчка (1). Крепко удерживая проигрыватель двумя руками, потяните его на себя (2).

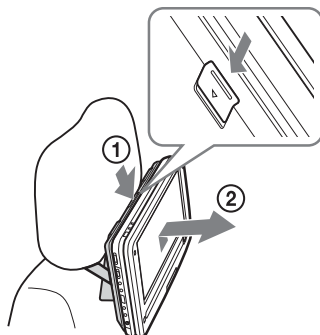

4 Отсоедините кронштейн.



- Не отключайте адаптер питания от автомобильного аккумулятора и не глушите двигатель до выключения проигрывателя. Подобные действия могут вызвать повреждение проигрывателя. Также в этом случае "Возобновление воспроизведения" (стр. 16) будет невозможно. Если автомобиль оборудован системой выключения двигателя при остановке, отключите эту функцию перед использованием проигрывателя в автомобиле.
- После использования отключите адаптер питания от автомобильного аккумулятора. Оставленный в гнезде прикуривателя адаптер может привести к разрядке автомобильного аккумулятора.
- Снимите кронштейн после использования. Оставленный кронштейн может стать причиной несчастного случая или травмы.
- Не оставляйте проигрыватель или принадлежности в машине.
- Не оставляйте аккумулятор в машине.

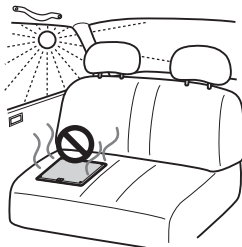

ЗАМЕЧАНИЕ

Любая гарантия, в явном или неявном виде, не будет применяться в случае, если Вы не будете следовать приведенным выше инструкциям. Вы будете нести ответственность за все проблемы или повреждения, причиненные нарушением этих инструкций.

Подключение к другому устройству

Подключив проигрыватель к телевизору или другому устройству, Вы можете расширить возможности просмотра.



- Ознакомьтесь с инструкцией подключаемого устройства.
- Перед подключением, выключите проигрыватель и подключаемое устройство, после чего отключите их от розеток.

Просмотр изображения на подключенном телевизоре

- 1** Подключите проигрыватель к телевизору или монитору с помощью аудио-видео кабеля (входит в комплект).

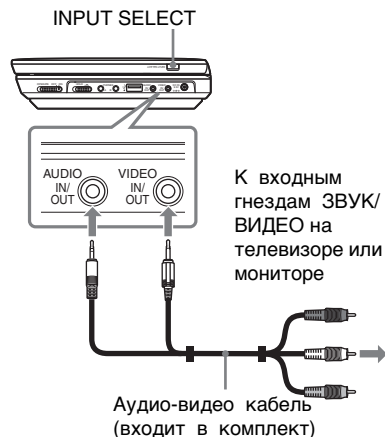

- после того, как выполнялся просмотр изображения в режиме "Линия Внутри" или "USB", выберите режим диска повторными нажатиями кнопки INPUT SELECT. См. стр. 7.
- Проигрыватель можно подключать к аудио-видео усилителю так же, как и телевизор. При этом, однако, желтый штекер аудио-видео кабеля не используется.

Просмотр изображений с помощью дополнительных устройств

- 1** Подключите проигрыватель к видеопроигрывателю или видеокамере с помощью аудио- видео кабеля (входит в комплект).

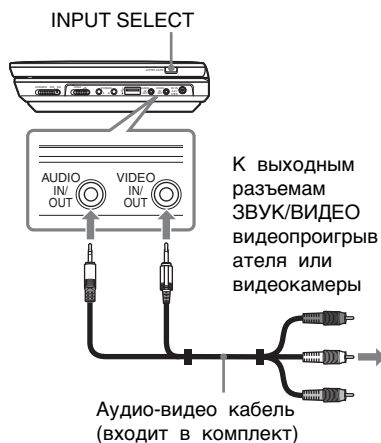

- 2** Включите проигрыватель и выберите режим "Линия Внутри" повторными нажатиями кнопки INPUT SELECT.

Воспроизведение

ДИСКОВ

DVDVideo DVDVR VCD CD

DATA

В зависимости от типа диска, некоторые операции могут выполняться по-разному или быть недоступны. Обратитесь к инструкциям, прилагаемым к соответствующим дискам. Подключите адаптер переменного тока или установите аккумуляторную батарею.

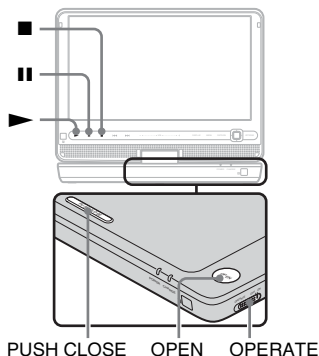

- 1 Откройте ЖК-панель.
- 2 Установите переключатель OPERATE в положение "ON".

Проигрыватель включится и индикатор POWER загорится зеленым цветом.

- 3 Нажмите OPEN, чтобы открыть крышку диска.

- 4 Вставьте диск, который хотите воспроизвести.

Расположите диск рабочей стороной вниз и мягко нажмите до щелчка.

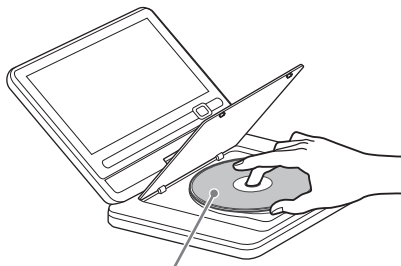

Рабочей стороной вниз

- 5 Нажмите на проигрывателе кнопку PUSH CLOSE, чтобы закрыть крышку диска.

- 6 Нажмите ►.

Начнется воспроизведение. В зависимости от диска, возможно появление экранного меню. Для выбора пункта меню нажмите кнопки ←/↑/↓/→ после чего нажмите ENTER.

Чтобы остановить воспроизведение
Нажмите ■.

Чтобы прервать воспроизведение
Нажмите ||.



Если воспроизведение диска происходит после того, как выполнялся просмотр изображения в режиме "Линия Внутри" или "USB", выберите режим диска повторными нажатиями кнопки INPUT SELECT. См. стр. 7.



- Чтобы воспроизводить на проигрывателе диски, созданные на записывающих устройствах DVD, они должны иметь корректное завершение. Чтобы узнать больше о завершении дисков, обратитесь к инструкции записывающего устройства DVD.

- После открытия крышки диска он может продолжать вращаться. Прежде чем удалить диск, дождитесь его остановки.

О заставке

- Если проигрыватель бездействует более 15 минут в режиме паузы или остановки, на экране появляется заставка. Заставка исчезает после нажатия кнопки **▶**. Подробнее о настройке "Заставка" см. на стр. 22.
- Проигрыватель переходит в режим ожидания спустя 15 минут после отображения заставки. Чтобы выйти из режима ожидания, нажмите кнопку **▶**.

Возобновление воспроизведения с позиции остановки диска (Возобновление воспроизведения).

DVDvideo DVDVR VCD CD

Если остановку воспроизведения снова нажать кнопку **▶** проигрыватель начнет воспроизведения с того места, где была нажата кнопка **■**.



- Чтобы начать воспроизведение с начала диска, дважды нажмите кнопку **■** и затем кнопку **▶**.
- Если питание выключить и снова включить, воспроизведение возобновится автоматически.



- В зависимости от места остановки, воспроизведение может возобновиться не точно с точки останова.
- Точка останова очищается, если Вы:
 - открыли крышку диска;
 - нажали кнопку INPUT SELECT;
 - отключили адаптер или извлекли аккумулятор до отключения проигрывателя.

Воспроизведение дисков VIDEO CD с помощью функций PBC (воспроизведение PBC) **VCD**

Функции PBC (управление воспроизведением) позволяют воспроизводить диски VIDEO CD интерактивно с помощью меню. Когда начинается воспроизведение диска VIDEO CD с функциями PBC, на экране отображается меню. Выберите пункт с помощью цифровых кнопок на пульте

ДУ и нажмите ENTER. Далее следуйте инструкциям меню (когда появится надпись "Press SELECT", нажмите кнопку **▶**).

Различные операции воспроизведения

Чтобы	Действие
Изменить размер Действие изображения ЖКД	Нажмите OPTIONS и выберите "Режим ЖКД" (стр. 20).
Отобразить меню DVD	Нажмите MENU (стр. 6) или TOP MENU (стр. 8).
Проверить информацию о воспроизведении DVD	Нажмите DISPLAY (стр. 17).
Повторно воспроизводить DVD* ¹ (Повторное воспроизведение)	Нажмите DISPLAY и выберите "Повтор" (стр. 17).
Воспроизводить DVD в режиме ускоренной перемотки назад или вперед (сканировать)	Выберите скорость многократным нажатием ←/→ (стр. 6).
Переключить Оригинал и Playlist в DVD (режим VR)	Многократно нажмите TOP MENU (стр. 8).
Проверить информацию о воспроизведении CD или VIDEO CD	Нажмите DISPLAY (стр. 6).
Повторно воспроизводить CD или VIDEO CD* ² (Повторное воспроизведение)	Многократно нажмите MENU (стр. 6).
Воспроизводить CD или VIDEO CD* ² в случайном порядке (Случайное воспроизведение)	Многократно нажмите MENU (стр. 6).
Воспроизводить CD или VIDEO CD в режиме ускоренной перемотки назад или вперед (сканировать)	Выберите скорость многократным нажатием ←/→ (стр. 6).

*¹Только DVD VIDEO.

*²Только когда "PBC" в положении "Выкл".

Использование информационного дисплея воспроизведения

DVD Video DVD Vcr

При воспроизведении DVD, Вы можете проверить текущую информацию о воспроизведении. Информационный дисплей воспроизведения также позволяет задать главу или раздел, а также изменить звук или субтитры, и т.д.

Для ввода цифр пользуйтесь цифровыми кнопками на пульте ДУ.

1 Нажмите DISPLAY во время воспроизведения DVD.

Отобразится текущая информация о воспроизведении.

Пример: При воспроизведении DVD VIDEO

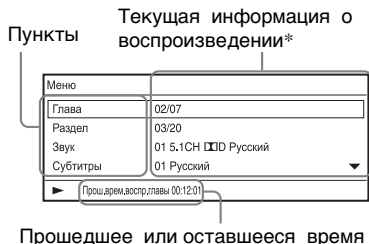

* Во время воспроизведения DVD (режим VR), рядом с номером главы отображается "PL" (список воспроизведения) или "ORG" (оригинал).

2 Для выбора пунктов нажмите ↑/↓ и ENTER.

- Глава: Выберите номер главы нажатием цифровых кнопок или ↑/↓.

- Раздел: Выберите номер раздела нажатием цифровых кнопок или ↑/↓.
- Звук: Выберите звук нажатием ↑/↓.
- Субтитры: Выберите субтитры нажатием ↑/↓.
- Ракурс: Выберите ракурс нажатием ↑/↓.
- Вр. восп. глав: Время отображается при воспроизведении главы. Нажатие кнопки ENTER отображает "00:00:00". Введите желаемый код времени с помощью цифровых кнопок.
- Врем. восп. р.: Время отображается при воспроизведении раздела. Нажатие кнопки ENTER отображает "00:00:00". Введите желаемый код времени с помощью цифровых кнопок.
- Повтор: Выберите "↶ Раздел", "↶ Глава", "↶ Все" или "Выкл" нажатием ↑/↓.
- А-В Повтор: Выберите "Установ" нажатием кнопку ↑/↓ и нажмите ENTER. Выберите позицию А и позицию В нажатием кнопки ENTER.
- Индикац. врем: Отображается "Прош.врем.воспр.главы". Нажатием кнопку ↑/↓ выберите "Прош.врем.воспр.главы", "Остав.врем.воспр.главы", "Прош.время воспр.раздел" или "Остав.время воспр.раздел".

3 Нажмите ENTER.

Чтобы выключить дисплей
Нажмите DISPLAY или RETURN.



В зависимости от диска, установка некоторых пунктов будет невозможна.

Воспроизведение файлов MP3, JPEG и видео-файлов

DATA

Вы можете воспроизводить файлы MP3, JPEG и видео-файлы. Подробнее о воспроизводимых файлах см. "Воспроизводимые носители" (стр. 30). При установке DATA носителя отображается список альбомов. Воспроизведение дисков DATA CD в формате KODAK Picture CD начинается автоматически после вставки.

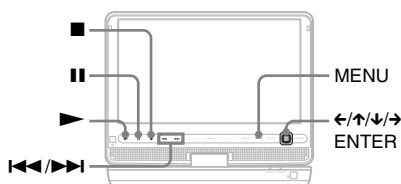

1 Для выбора альбома нажмите ↑/↓ и ENTER.

Отобразится список файлов в альбоме.
Пример: Список файлов MP3

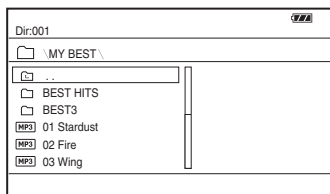

- Нажмите ►► или ◀◀, чтобы перейти к следующей или предыдущей странице.
- Чтобы вернуться к списку альбомов, выберите  нажатием кнопку ↑/↓ и нажмите ENTER.

2 Для выбора файла нажмите ↑/↓ и ENTER или ►.

Воспроизведение начнется с выбранного файла.

Чтобы перейти к следующему или предыдущему файлу

Нажмите ►► или ◀◀.

Чтобы остановить воспроизведение
Нажмите ■.



Если предварительно установлено количество просмотров, видео файлы DivX можно воспроизводить заданное число раз. Следующие события считаются одним разом:

- когда дважды нажата кнопка ■.
- когда проигрыватель выключен (в том числе в режиме ожидания).
- когда открывают крышка диска.
- когда воспроизводят другой файл.
- когда нажата кнопка INPUT SELECT.
- когда подключают USB-устройство.



В зависимости от диска, воспроизведение может начаться с задержкой или не начаться. Подробнее о воспроизводимых файлах см. "Воспроизводимые носители" (стр. 30).

Выбор файла JPEG

Поворот фала JPEG

Нажмите ◀/↑/↓/► во время просмотра файла с изображением. Поверните каждый файл.

➔: Поворот изображения на 90 градусов против часовой стрелки.

◀: Поворот изображения на 90 градусов по часовой стрелке.

↑: Поворот изображения вертикально (вверх и вниз).

↓: Поворот изображения горизонтально (вправо и влево).

Чтобы показать список миниатюр

Нажмите кнопку MENU.

Графические файлы из альбома будут показаны в 12 рамках.

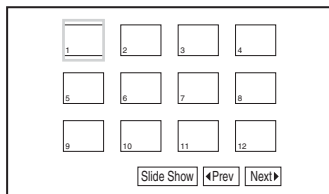

- Чтобы перейти к предыдущей или следующей странице списка миниатюр, выберите "◀Prev" или "Next▶" в нижней части экрана, и нажмите ENTER.
- Чтобы выйти из списка миниатюр, нажмите кнопку MENU.

Просмотр изображений в режиме слайд-шоу

1 Нажмите кнопку MENU.

Появится список миниатюр.

2 При помощи кнопок ←/↑/↓/→ выберите пункт "Slide Show" в нижней части экрана и нажмите кнопку ENTER.

Показ слайд-шоу начнется.

Чтобы остановить слайд-шоу

Нажмите ■ для возврата к списку файлов.

Нажмите MENU для возврата к списку миниатюр.

Чтобы приостановить показ слайдов

Нажмите III.

Воспроизведение данных с USB-устройства

Можно просматривать файлы типа DATA с USB-устройства.

1 Выберите "USB" многократным нажатием кнопки INPUT SELECT.

2 Подключите USB-устройство в разъем USB.

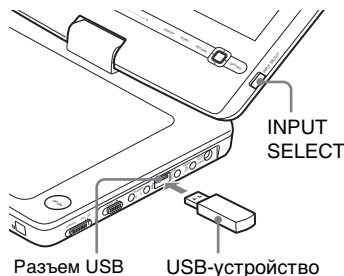

Чтобы отключить USB-устройство

1 Нажмите INPUT SELECT, чтобы отменить выбор "USB".

2 Отключите USB-устройство.

Поддерживаемые USB-устройства Sony

Поддерживаются следующие типы считывателей для карт памяти Sony USB Memory Stick и флэш-накопители "Micro Vault": MSAC-US40, серия USM-J, серия USM-JX, серия USM-J/B, серия USM-L и USM-LX.



- Не отключайте USB-устройство, пока мигает индикатор доступа. Это может привести к разрушению или потере данных.
- USB-устройства, которые можно подключать к проигрывателю - это флэш-память и считыватели для карт памяти. Другие устройства (цифровой фотоаппарат, USB концентратор и т.д.) подключать нельзя. При подключении устройства, которое не поддерживается, отображается сообщение об ошибке.

Настройка размера и качества изображения

DVDVideo DVDVR VCD DATA

Изображение на ЖК-экране можно настраивать.

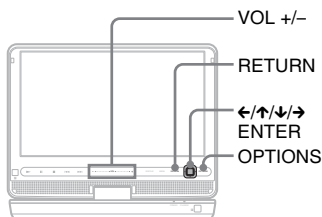

1 Нажмите кнопку OPTIONS.

На экране отобразится меню.

2 При помощи кнопок \uparrow/\downarrow выберите пункт "Режим ЖКД" и нажмите кнопку ENTER.

Отобразятся параметры режима "Режим ЖКД".

Пункты

Режим ЖКД	
Формат ЖКД:	Полный
Подсветка:	10
Контрастность:	10
Цветовой Тон:	0
Цвет:	10
Настр.по умол.	

3 С помощью кнопок \uparrow/\downarrow выберите параметр и нажмите кнопку ENTER.

- Формат ЖКД: изменение размера изображения. При помощи кнопок \uparrow/\downarrow выберите значение "Обычный", "Полный" или "Увеличение"*¹.

- Подсветка: при помощи кнопок \leftarrow/\rightarrow или VOL +/-*² отрегулируйте яркость ЖК-экрана.
- Контрастность: при помощи кнопок \leftarrow/\rightarrow или VOL +/-*² отрегулируйте разницу между светлыми и темными областями.
- Цветовой Тон: при помощи кнопок \leftarrow/\rightarrow или VOL +/-*² отрегулируйте баланс красного и зеленого цветов.
- Цвет: при помощи кнопок \leftarrow/\rightarrow или VOL +/-*² отрегулируйте насыщенность цветов.
- Настр. по умол.: возврат для всех параметров их заводских значений по умолчанию.

4 Нажмите ENTER.

*¹В режиме "Обычный" изображения показываются с исходными параметрами и сохранением соотношения сторон. Например, изображение в формате 4:3 будет содержать черные полосы со всех сторон, а к изображениям в формате почтового ящика, записанным в формате 4:3, добавляются черные полосы со всех сторон.

В режиме "Полный" изображение в формате 16:9 масштабируется, чтобы заполнить весь экран. Изображения формата 4:3 отображаются растянутыми. В режиме "Увеличение" изображений формата 4:3 изображаются на всю ширину экрана. Верхние и нижние границы изображения будут немного обрезанными.

*²Управляйте однократным нажатием кнопок + или - на проигрывателе. Также можно регулировать уровень, передвигая палец по сенсорному ползунку. Подробнее о VOL +/- см. на стр. 5.

Чтобы отключить отображение меню
Дважды нажмите OPTIONS или RETURN.

ⓘ
В зависимости от диска, выбранный размер экрана может меняться.

Использование окна настройки

В окне настройки можно внести корректировки различных параметров, например изображения и звука. Параметры воспроизведения, сохраненные на диске, имеют приоритет над параметрами в окне настройки.

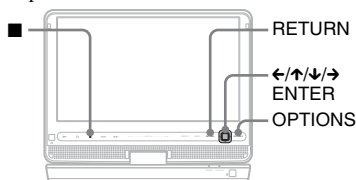

1 Нажмите **OPTIONS**, когда проигрыватель находится в режиме останова.

Отобразится экранное меню. В режиме Возобновления воспроизведения использовать дисплей настроек невозможно. Дважды нажмите кнопку ■, чтобы выйти из режима Возобновление воспроизведения, и нажмите **OPTIONS**.

2 Выберите "Настройка" нажатием кнопок **↑/↓** и **ENTER**.

Отобразится окно настройки..

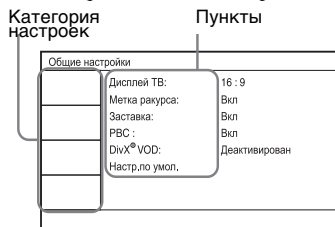

3 Выберите категорию настроек нажатием кнопок **↑/↓** и **ENTER**.

■: Общая настройка (стр. 21)
Выполняет настройки проигрывателя.

↕: Настройка Звука (стр. 22)
Выполняет настройки звука в соответствии с условиями воспроизведения.

⌂: Настройка Языков (стр. 22)
Настраивает язык экранного меню и звуковой дорожки.

🔒: Доступ (стр. 23)
Задаёт уровень родительского контроля.

4 Нажимая кнопки **↑/↓** и **ENTER**, выберите и настройте каждый из пунктов.

Чтобы выключить экран настроек

Дважды нажмите **OPTIONS** или **RETURN**.

🔑 Общая настройка

Значения по умолчанию подчеркнуты.

◆ Дисплей ТВ (только DVD)

Выбор форматного соотношения сторон подключенного телевизора.

4:3 Скан	Выберите этот вариант при подключении к телевизору с соотношением сторон 4:3. Автоматически заполняет широкоэкранным изображением весь экран, обрезая части, которые не помещаются.
4:3	Выберите это значение при подключении к телевизору с соотношением сторон 4:3. Отображает широкоэкранный образ с полосами в верхней и нижней части экрана.
<u>16:9</u>	Выберите этот вариант при подключении к телевизору с широким экраном либо функцией широкоэкранный режима.

4:3 Скэн

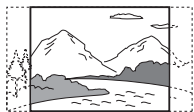

4:3



16:9



В зависимости от диска может быть автоматически выбран режим "4:3" вместо "4:3 Скэн" и наоборот.

◆ Метка ракурса (только DVD VIDEO)

Отображение метки ракурса, с помощью которого во время воспроизведения DVD-дисков, записанных в многокадровом режиме, можно изменять ракурсы просмотра.

<u>Вкл</u>	Отображение метки ракурса.
Выкл	Метка ракурса скрыта.

◆ Заставка

При паузе или остановке проигрывателя без каких-либо действий в течение 15 минут на экране отображается заставка. Заставка помогает защитить экран от повреждения (появления "призрачных" изображений). Чтобы отключить заставку, нажмите кнопку ►.

<u>Вкл</u>	Включает функцию заставки.
Выкл	Отключает функцию заставки.

◆ PBC

С помощью функции управления воспроизведением PBC можно воспроизводить интерактивные программы и программы с тех дисков VIDEO CD, на которых эта функция доступна (стр. 16).

<u>Вкл</u>	С помощью функции PBC можно управлять. Воспроизведем дисков VIDEO CD через экран меню.
Выкл	Отключает функцию PBC.

◆ DivX®VOD

Отображение кода регистрации и кода деактивации для данного проигрывателя. Для получения дополнительной информации посетите веб-сайт <http://vod.divx.com> в Интернете.

◆ Настр. по умол.

Возврат для всех функций их исходных заводских настроек. Внимание! Все текущие настройки будут потеряны.

🔊 Настройка Звука

Значения по умолчанию подчеркнуты.

◆ Диапазон (динамическое управление) (только для DVD)

Делает звук более чистым при малой громкости, когда воспроизводится DVD-диск, поддерживающий режим "Диапазон".

<u>Стандартный</u>	Стандартный звук.
<u>Режим ТВ</u>	Делает низкие звуки чистыми даже при малой громкости.
<u>Расширенный</u>	Создает эффект присутствия.

🗣️ Настройка Языков

◆ ЭКРАН (Экранное меню)

Переключение языка экранного меню.

◆ Меню Диска (только DVD VIDEO)

Переключение языка меню диска. Если выбрано значение "Оригинал", выбирается язык, установленный приоритетным.

◆ Субтитры (только DVD VIDEO)

Переключение языка субтитров. Если выбрано значение "Выкл", субтитры не показываются.

◆ Звук (только DVD VIDEO)

Переключение языка звуковой дорожки. Если выбрано значение "Оригинал", выбирается язык, установленный приоритетным на диске.



При выборе для параметров "Меню Диска", "Субтитры", или "Звук" языка, не записанного на диске DVD VIDEO, автоматически выбирается один из записанных языков.

🔒 Доступ

Воспроизведение некоторых дисков DVD VIDEO можно ограничить с помощью функции родительского контроля. Изменение этой настройки производится с пульта ДУ.

◆ Пароль (только DVD VIDEO)

Позволяет ввести или изменить пароль. Установите пароль для функции родительского контроля. Введите пароль из 4-х цифр с помощью цифровых кнопок на пульте ДУ.

Чтобы изменить пароль

- 1 Выберите пункт "Пароль" с помощью кнопок **↑/↓** и нажмите ENTER.
- 2 Убедитесь, что выбран пункт "Изменение" и нажмите ENTER. Отобразится экран ввода пароля.

- 3 Введите старый пароль в поле "Старый Пароль", новый пароль в поля "Новый Пароль" и "Подтвердите Пароль", затем нажмите ENTER.

Если при вводе пароля допущена ошибка

Перед нажатием кнопки ENTER на шаге 3 нажмите кнопку CLEAR или, нажимая кнопку **←**, вернитесь в нужную позицию и затем повторно введите пароль.

Если Вы забыли пароль

Введите "1369" в поле "Старый Пароль", новый пароль в поля "Новый Пароль" и "Подтвердите Пароль", затем нажмите ENTER.

◆ Доступ (только DVD VIDEO)

Установите уровень ограничения. Чем меньше значение параметра, тем строже ограничение. Для установки родительского контроля сначала необходимо задать пароль.

Чтобы установить родительский контроль (ограниченное воспроизведение)

- 1 Выберите "Доступ", нажимая кнопки **↑/↓** и ENTER.
- 2 Выберите уровень ограничения, нажимая кнопки **↑/↓** и ENTER. Чем ниже значение параметра, тем строже ограничение. Отобразится окно ввода пароля.

- 3 Введите пароль и нажмите ENTER.

Чтобы воспроизвести диск, для которого установлен родительский контроль

Вставьте диск и нажмите ► .

Откроется окно для ввода пароля. С помощью цифровых кнопок введите пароль и нажмите ENTER.



- Воспроизведение дисков, не поддерживающих функцию родительского контроля, на этом проигрывателе не может быть ограничено.
- При воспроизведении некоторых дисков может быть предложено изменить уровень родительского контроля. В этом случае введите пароль, затем измените уровень. При отмене режима возобновления воспроизведения уровень возвращается к предыдущему значению.

Устранение неполадок

Если при эксплуатации проигрывателя Вы столкнулись с любой из следующих проблем, воспользуйтесь этим руководством, чтобы попытаться устранить проблему перед тем как обращаться в сервисную службу. Если не удается устранить проблему, обратитесь к ближайшему дилеру Sony.

Электропитание

Электропитание не включается.

- Убедитесь, что шнур питания надежно подключен (стр. 10).
- Убедитесь, что аккумуляторная батарея надежно подключена (стр. 10).
- Убедитесь в достаточном уровне заряда батареи (стр. 11).

Аккумуляторная батарея не заряжается.

- Аккумуляторную батарею невозможно заряжать при включенном питании. Переверните переключатель OPERATE в положение "OFF" (стр. 10).

Изображение

Отсутствие или шумность изображения.

- Диск загрязнен или с дефектом (стр. 29).
- Установлена минимальная яркость. Отрегулируйте настройку яркости ЖКД (стр. 20).
- Если отображаются значки "Линия Внутри" или "USB", выберите режим диска повторными нажатиями кнопки INPUT SELECT(стр. 7).

Черные точки появляются, а красные, синие, зеленые точки остаются на ЖК-экране.

- Эта конструктивная особенность ЖК-экранов не является неисправностью.

Звук

Звук отсутствует.

- Проигрыватель находится в режиме паузы или замедленного воспроизведения.
- Проигрыватель находится в режиме перемотки вперед или назад.

Низкая громкость звука.

- При воспроизведении некоторых DVD-дисков громкость звука низкая. Громкость звука может повыситься, если в окне "Настройка Звука" выбрать значение "Режим ТВ" для параметра "Диапазон" (стр. 22).

Эксплуатация

При нажатии кнопок ничего не происходит.

- Переключатель HOLD установлен в положение, указанное стрелкой (стр. 6).

Диск не воспроизводится.

- Если диск перевернут, появится сообщение "Отсутствие Диска" или "Воспроизведение этого диска невозможно". Установите диск рабочей стороной вниз (стр. 15).
- Диск не установлен до щелчка (стр. 15).
- Установлен диск, воспроизведение которого невозможно. Проверьте, совпадают ли коды зон диска и проигрывателя, а также правильно ли завершен диск (стр. 30).
- Если отображаются значки "Линия Внутри" или "USB", выберите режим диска повторными нажатиями кнопки INPUT SELECT(стр. 7).
- Установлен родительский контроль. Измените настройки (стр. 23).
- Внутри проигрывателя сконденсировалась влага (стр. 27).

Проигрыватель начинает и прекращает воспроизводить диск автоматически.

- На диске записана функция автозапуска.
- При воспроизведении дисков с записанным сигналом автопаузы, проигрыватель останавливает

воспроизведение на точках автопаузы.

Воспроизведение диска начинается не с начала.

- ➔ Выбран режим повтора или воспроизведения в случайном порядке (стр. 16).
- ➔ Вступил в силу режим возобновления воспроизведения (стр. 16).
- ➔ Происходит автоматическое воспроизведение записанного на диске списка воспроизведения. Для воспроизведения оригинальных глав, нажмите TOP MENU и установите "Оригинал" (стр. 8).

Воспроизведение начинается с задержкой.

- ➔ Задержка может иметь место при воспроизведении DVD (режим VR).

Воспроизведение приостанавливается.

- ➔ Приостановка воспроизведения возможна при смене воспроизводимого слоя DVD+R DL/-R DL диска.

Исчезли субтитры.

- ➔ Субтитры могут временно исчезнуть, если Вы изменяете скорость или пропускаете сцены при воспроизведении.

Отображаются значки "⊗" и проигрыватель не функционирует соответственно нажатым кнопкам.

- ➔ В зависимости от диска, некоторые операции не могут быть выполнены. Обратитесь к инструкции по эксплуатации, поставляемой с диском.

При воспроизведении диска DVD (режим VR) появляется сообщение "Copyright Lock", экран светится синим цветом.

- ➔ Изображения, взятые из цифровых передач и т.д., могут содержать сигналы защиты авторского права, например сигналы полной защиты авторского права, сигналы единственной копии, и сигналы снятия ограничений. Когда

воспроизводятся изображения, содержащие сигналы защиты авторского права, вместо изображений может появиться синий экран. Поиск изображений, которые могут воспроизводиться, может занять некоторое время. (Только для проигрывателей, которые не могут воспроизводить изображения с защитой авторского права.)

←/→ не работают в экранном меню.

- ➔ В зависимости от диска, кнопки ←/→ на проигрывателе могут не работать в экранном меню. В этом случае, используйте кнопки ←/→ на пульте ДУ.

Не работает пульт ДУ.

- ➔ Разрядились аккумуляторы в пульте ДУ.
- ➔ Между пультом ДУ и проигрывателем находятся препятствия.
- ➔ Слишком большое расстояние между пультом ДУ и проигрывателем.
- ➔ Пульт ДУ не направлен на датчик дистанционного управления на проигрывателе.
- ➔ На датчик дистанционного управления воздействуют прямые солнечные лучи или яркое освещение.
- ➔ Если не работают кнопки AUDIO, SUBTITLE или ANGLE, используйте меню DVD для настройки.

Не удается воспроизвести файлы MP3, JPEG или видео-файлы (стр. 31).

- ➔ Несоответствие формата файла.
- ➔ Несоответствие расширения файла.
- ➔ Файл поврежден.
- ➔ Размер файла слишком велик.
- ➔ Если выбранный файл не поддерживается, отобразится сообщение "Ошибка в данных" и файл не будет воспроизводиться.
- ➔ Воспроизведение может начаться с задержкой из-за использования технологии сжатия в видео-файлах DivX/MPEG-4.

Названия файла или альбома отображаются неправильно.

- Проигрыватель может отображать только цифры и буквы. Другие символы отображаются как "*". (стр. 31).

Проигрыватель работает неправильно или не выключается.

- Если нормальной работе проигрывателя мешает статическое электричество или другие факторы, установите переключатель OPERATE в положение "OFF", отключите адаптер питания и извлеките аккумуляторную батарею.

Подключение

На подключенном устройстве нет звука или изображения.

- Отключите и снова надежно подключите соединительный кабель (стр. 14).
- Поврежден соединительный кабель.
- Проверьте настройки подключенного телевизора или усилителя.
- Если отображаются значки "Линия Внутри" или "USB", выберите режим диска повторными нажатиями кнопки INPUT SELECT(стр. 14).

Нет звука или изображения от подключенного устройства.

- Нажмите кнопку INPUT SELECT и выберите "Линия Внутри" (стр. 14).

USB

Проигрыватель не распознает подключенное USB-устройство.

- Надежно подключите USB-устройство (стр. 19).
- USB-устройство повреждено.
- Нажмите кнопку INPUT SELECT и выберите "USB" (стр. 19).

Меры предосторожности

Безопасность в пути

Не пользуйтесь монитором или наушниками, управляя автомобилем, мотоциклом или иным механическим транспортным средством. Это может создать аварийную ситуацию и в некоторых регионах запрещено. Потенциально опасным также может быть воспроизведение с большой громкостью через наушники при ходьбе на улице, особенно на пешеходных переходах. В потенциально опасных ситуациях следует проявлять особую осторожность или прекращать использовать устройство.

Безопасность

В случае попадания какого-либо твердого предмета или жидкости внутрь корпуса, следует отсоединить проигрыватель от сети и перед дальнейшей эксплуатацией проверить его у квалифицированного специалиста.

Источники питания

- Если проигрыватель не будет использоваться длительный период времени, не забудьте отсоединить его от сетевой розетки. Чтобы отсоединить кабель питания переменного тока, потяните за штепсельную вилку. Никогда не тяните за кабель.
- Запрещено касаться шнура питания или адаптера переменного тока влажными руками. Это может привести к поражению электрическим током.
- Не подключайте адаптер переменного тока к переносному электрическому трансформатору, который может стать причиной неправильной работы из-за нагрева.

Нагревание устройства

Во время зарядки или при длительном использовании проигрывателя его температура может повышаться. Это не является неисправностью.

Установка

- Не устанавливайте проигрыватель в ограниченном пространстве,

→ продолжение

например на книжной полке или в подобном месте.

- Не перекрывайте вентиляционные отверстия устройства газетами, скатертью, занавесями и другими подобными предметами. Также не устанавливайте проигрыватель на мягкую поверхность, например ковер.
- Не используйте проигрыватель возле источников высокой температуры, в местах, подверженных воздействию прямого солнечного света, с чрезмерной запыленностью, наличием песка, влажности, под дождем, не держите в автомобиле с закрытыми окнами.
- Не устанавливайте аппарат в наклонном положении. Он предназначен для работы только в горизонтальном положении.
- Не размещайте проигрыватель и диски рядом с оборудованием, создающим сильное магнитное излучение, таким как микроволновые печи или большие громкоговорители.
- Не роняйте и не подвергайте проигрыватель механическим ударам.
- Не ставьте на аппарат тяжелые предметы.

Эксплуатация

- Если проигрыватель перемещен из холодного места в теплое или установлен в помещении с повышенной влажностью, на линзах внутри проигрывателя может образоваться конденсат. В этом случае проигрыватель может не работать надлежащим образом. В этом случае извлеките диск и оставьте проигрыватель включенным примерно на полчаса до испарения влаги. Вытрите влагу с поверхности ЖКД салфеткой. Не включайте питание сразу.
- Поддерживайте чистоту линзы проигрывателя и не касайтесь ее. Прикосновение к линзе может ее повредить и привести к сбоям в работе проигрывателя. Крышка диска должна быть закрыта. Ее следует открывать только для установки и извлечения диска.
- Выключайте питание перед тем, как отключать адаптер переменного тока, адаптер для питания от автомобильного аккумулятора или аккумуляторную батарею. Невыполнение этих рекомендаций может стать причиной неисправности.

Жидкокристаллический дисплей

- Хотя жидкокристаллический дисплей (ЖКД) изготовлен с применением высокоточных технологий, на нем иногда могут отображаться точки различных цветов. Это не является неисправностью.
- Не кладите и не бросайте какие-либо предметы на поверхность ЖКД. Также не давите на нее руками или локтями.
- Поверхность ЖКД может быть повреждена инструментами с острыми краями.

Аккумуляторная батарея

- В некоторых странах приняты правила по утилизации аккумуляторов, использующихся для питания этого устройства. Информацию по данному вопросу можно получить у местных властей.
- Из-за ограниченного периода эксплуатации аккумулятора, с течением времени при перезарядке его емкость снижается. Если аккумулятор держит только половину обычного периода работы, приобретите новый аккумулятор.
- При первой зарядке аккумулятора или если он не использовался в течение длительного времени, аккумулятор может не зарядиться до своей полной емкости. Емкость восстанавливается после нескольких циклов зарядки-разрядки.
- Запрещено оставлять аккумуляторную батарею в автомобиле или под воздействием прямого солнечного света, где температура повышается до 60 °C и выше.
- Не допускается попадание воды.
- Не допускайте короткого замыкания гнезд подключения аккумулятора металлическими предметами, например ожерельем.
- Не допускайте попадания пыли или песка в гнезда подключения и направляющие отверстия аккумулятора, расположенные на днище проигрывателя.

Адаптер переменного тока и адаптер для питания от автомобильного аккумулятора

- С данным проигрывателем следует использовать адаптеры, входящие в комплект поставки, так как другие адаптеры могут привести к выходу из строя проигрывателя.
- Не разбирайте и не переделывайте адаптер.
- Не касайтесь металлических деталей, так как это может вызвать короткое

закрывание и повредить адаптер, особенно при касании другими.

Регулировка громкости

Не увеличивайте громкость во время прослушивания фрагмента с низким уровнем входного сигнала или совсем без звуковых сигналов. В противном случае возможно повреждение громкоговорителей при воспроизведении участка с пиковым уровнем звука.

Использование наушников

- Предотвращение повреждений слуха: Не используйте наушники на большой громкости. Специалисты предупреждают об опасности непрерывного, громкого и долгого прослушивания через наушники. При появлении звона в ушах уменьшите громкость или прекратите использовать наушники.
- Проявляйте внимание к окружающим: Устанавливайте умеренную громкость. Это позволит слышать внешние звуки и окружающих людей.

Очистка

- Чистите корпус, панель и регуляторы мягкой тканью, слегка смоченной раствором нейтрального моющего средства. Не используйте жестких тканей, чистящих порошков или растворителей (например, спирта или бензина).
- Протирайте поверхность ЖКД только мягкой сухой тканью без нажима. Во избежание скопления грязи делайте это часто.
- Не протирайте поверхность ЖКД мокрой тканью. Попадание воды может привести к неисправности.
- Искажения изображения или звука могут быть вызваны скоплением пыли на линзе. В этом случае очистите линзу с помощью для фото-объективов. Избегайте прямых прикосновений к линзе во время очистки.

Чистящие диски, чистящие средства для дисков/линз

Не используйте чистящие диски или очистители дисков/линз (в том числе влажные салфетки или аэрозоли). Это может привести к нарушению работы устройства.

Диски

- Чтобы не испачкать диск, беритесь за края. Не прикасайтесь к поверхности.















- Не подвергайте диск воздействию прямого солнечного света или источников тепла, например горячих воздуховодов. Не оставляйте диски в автомобиле, припаркованном на солнечном месте, поскольку это может привести к существенному повышению температуры внутри автомобиля.
- После воспроизведения, храните диск в его футляре.
- Очищайте диски с помощью очистительной салфетки. Протирайте диск в направлении от центра к краям.



- Не используйте растворители, например бензин, разбавитель красок, очиститель для дисков и линз или антистатический аэрозоль для виниловых долгоиграющих пластинок.
- После печати надписи на диске, необходимо дать ей просохнуть перед воспроизведением.
- Не используйте следующие диски:
 - Диски нестандартной формы (например, карточка, сердце).
 - Диски с этикетками или наклейками.
 - Диски, на которых есть целлофановая лента или остатки клеящих веществ.

Воспроизводимые носители

Тип	Обозначение диска	Значок	Характеристики
DVD	     		<ul style="list-style-type: none"> • Коммерческие DVD • DVD+RW/DVD+R/DVD+R DLs в режиме +VR • DVD-RW/DVD-R/DVD-R DL в видео режиме
			DVD-RW/DVD-R/DVD-R DL в режиме VR (видеозаписи)
CD			<ul style="list-style-type: none"> • Музыкальные CD • CD-R/CD-RW в формате музыкальных CD
			<ul style="list-style-type: none"> • Диски VIDEO CD (включая диски Super VCD) • CD-R/CD-RW в формате Video CD или Super VCD
DATA диск или USB	—		DATA CD/DATA DVD или USB-устройство, содержащее файлы MP3, JPEG, или видео-файлы.



• Записываемые носители

Данный проигрыватель может не воспроизводить некоторые записываемые носители из-за качества записи или физического состояния носителя, либо характеристик записывающего устройства или авторского программного обеспечения. **Неправильно завершённый диск не будет воспроизводиться.** Обратитесь к инструкции записывающего устройства за подробной информацией. Учтите, что отдельные функции воспроизведения могут не работать на некоторых дисках DVD+RWs/+Rs/+R DL, даже если они были правильно завершены. В таком случае просматривайте диски в режиме нормального воспроизведения.

• Только для проигрывателя, который не может воспроизводить изображения, защищенные авторским правом

Изображения на дисках DVD (в режиме VR) с технологией защиты CPRM* могут не воспроизводиться, если они содержат сигнал защиты авторских прав. Отображается сообщение "Copyright Lock".

* CPRM (технология защиты контента для источников с возможностью перезаписи) - технология кодирования для защиты авторских прав на изображения.

О файлах MP3, JPEG и видео-файлах

Проигрыватель может воспроизводить следующие файлы:

- Звуковые файлы MP3 с расширением ".mp3"*1.
- Графические файлы JPEG с расширением ".jpg"*2.
- Графические файлы JPEG, соответствующие формату графических файлов DCF.
- Видео-файлы DivX с расширением ".avi" или ".divx".
- Видео-файлы MPEG-4 (простой профиль) с расширением ".mp4"*3.
- Диски DATA CD должны быть записаны в соответствии со стандартом ISO 9660 Level 1, или его расширенным форматом Joliet.
- Диски DATA DVD должны быть записаны в соответствии со стандартом UDF (универсальный формат дисков, Universal Disk Format).

*1 Файлы в формате mp3PRO не воспроизводятся.

*2 Для воспроизведения файлов JPEG с расширением ".jpe" ".jpeg" измените расширение на ".jpg".

*3 Файлы с защитой авторских прав (Digital Right Management - управление цифровыми правами) не воспроизводятся. Файлы в формате MPEG-4 AVC не воспроизводятся.



- Воспроизведение дисков со сложной иерархией папок может начинаться с задержкой. Создавайте альбомы в следующем порядке:
 - Количество иерархий не должно быть более двух.
 - Количество альбомов должно быть 50 или меньше.
 - Количество файлов в одном альбоме должно быть 100 или меньше.
 - Общее количество альбомов или файлов должно быть 600 или меньше.
- Проигрыватель воспроизводит файлы в альбоме в том порядке, в котором они были записаны на носитель.



- Проигрыватель будет воспроизводить любой файл из приведенной выше таблицы, даже если формат отличается. Воспроизведение

таких данных может создать шум, который способен повредить динамики.

- Некоторые диски DATA, созданные в формате пакетной записи, не воспроизводятся.
- Некоторые диски DATA, созданные за несколько сеансов, могут не воспроизводиться.
- Некоторые файлы JPEG не воспроизводятся.
- Проигрыватель не воспроизводит файлы JPEG размером более 3078 (ширина) x 2048 (высота) в обычном режиме или masterболее 20 00 (ширина) x 1200 (высота) в формате Progressive JPEG. (Некоторые файлы формата Progressive JPEG не будут воспроизводиться даже при размере, не превосходящем указанные значения).
- Проигрыватель может не воспроизводить комбинацию двух и более файлов DivX/ MPEG-4.
- Проигрыватель не может воспроизводить видео-файлы DivX/MPEG-4 размером более 720 (ширина) x 576 (высота)/2 Гб.
- Проигрыватель может не воспроизводить некоторые видео-файлы DivX/MPEG-4 продолжительностью более 3 часов.
- Нормальное воспроизведение некоторых видео-файла DivX/MPEG-4 невозможно. Изображение может быть нечетким, воспроизведение может быть не плавным, возможны пропуски звука и т.д. Рекомендуется создать файл с пониженным битрейтом. Если звук по-прежнему зашумлен, проверьте формат звука. (Для видео-файлов DivX рекомендуется MP3, для видео-файлов MPEG-4 должен быть AAC LC). Учтите, что проигрыватель не соответствует формату WMA (Windows Media Audio).
- Воспроизведение видео-файлов с высоким битрейтом с DATA CD может быть не плавным. Рекомендуется использовать DATA DVD.
- Проигрыватель отображает название файла или альбома длиной до 14 символов. Специальные символы отображаются как "*".
- Проигрыватель отображает название только того альбома, который воспроизводится в данный момент. Любой альбом, расположенный на верхнем уровне, отображается как "\.\".
- Информация о воспроизведении некоторых файлов может отображаться некорректно.

Коммерческие диски

Код зоны

Это система защиты авторских прав. Код зоны указан на упаковке диска DVD VIDEO в соответствии с регионом продажи. Проигрыватель будет воспроизводить диски с отметками "ALL" или "5".



Функции воспроизведения дисков DVD и VIDEO CD

Некоторые функции воспроизведения дисков DVD и VIDEO CD могут быть преднамеренно заданы разработчиками программного обеспечения. Поскольку проигрыватель воспроизводит диски DVD и VIDEO CD соответственно их содержанию, некоторые возможности воспроизведения могут быть недоступны. Также обратитесь к инструкции, поставляемой с диском DVD и VIDEO CD.

Информация относительно дисков

Данное устройство предназначено для проигрывания компакт-дисков стандарта CD.

Диски стандарта Dual Discs и некоторые другие диски, закодированные на предмет защиты авторских прав, не отвечают стандарту CD. В этом случае могут возникать проблемы с проигрыванием дисков стандарта Dual Discs.

Технические характеристики

Система

Лазер: полупроводниковый лазер
Формат сигнала: PAL (NTSC)

Входы/выходы

VIDEO (вход/выход видеосигнала):

MiniJack

AUDIO (вход/выход звука):

Стерео miniJack

PHONES (наушники) A/B:

Стерео miniJack

USB:

Разъем USB тип A (для подключения USB-памяти)

Жидкокристаллический дисплей

Размер панели (приблизительно): 23см/9" в ширину (диагональ)

Управляющая система: активная TFT- матрица

Разрешение: 800 × 480 (коэффициент эффективных пикселей: более 99,99%)

Общие

Требования к электропитанию:

9,5 В постоянного тока (адаптер переменного тока/адаптер питания от автомобильного аккумулятора)

7,4 В постоянного тока (аккумуляторная батарея)

Потребляемая мощность (воспроизведение дисков DVD VIDEO):

6,5 Вт (при использовании наушников)

Габариты (приблизительно):

227 × 34,4 × 170,8 мм (ширина/высота/глубина), включая выступающие элементы

Масса (приблизительно): 880 г

Диапазон рабочих температур: 5 °C - 35 °C

Относительная влажность при эксплуатации: 25 % - 80 %

Адаптер переменного тока: 110-240 В

переменного тока, 50/60 Гц

Адаптер питания от автомобильного аккумулятора: 12 В постоянного тока

Комплекующие

См. стр. 10.

Указанные характеристики и конструкция могут быть изменены без предварительного уведомления.

Указатель

Числовые

16:9 21
4:3 21
4:3 Скан 21

С

CD 15, 30

D

DATA 18 , 30
DivX (видео-файл) 18 , 31
DVD 15 , 30

J

JPEG 18, 31

M

MP3 18 , 31
MPEG-4 (видео-файл) 18, 31

P

PBC 16 , 22

U

USB 19

V

VIDEO CD 15 , 30

B

Видео-файл (DivX/MPEG-4) 18, 31
Возобновление воспроизведения 16
Воспроизводимые носители 30
Время зарядки и воспроизведения 11

D

Диапазон 22
Дисплей ТВ 21
Доступ 23

З

Заставка 16, 22
Звук 8, 23

И

Информационный дисплей
воспроизведения 17

K

Код зоны 32

M

Меню диска 22
Метка ракурса 8, 22

H

Настройка звука 22
Настройка языков 22
Настройки 21

O

Общая настройка 21

P

Пароль 23
Повторное воспроизведение 16
Показ слайдов 19

P

Режим ЖКД 20

C

Случайное воспроизведение 16
Субтитры 8, 23

У

Устранение неполадок 25

Ф

Формат ЖКД 20

Э

Экран 22

ПОПЕРЕДЖЕННЯ

Щоб зменшити ризик займання чи електричного шоку, бережіть пристрій від дощу та вологі.
Щоб уникнути електричного шоку, невідкривайте корпус. Обслуговування повинен здійснювати лише кваліфікований персонал. Силевий кабель можна замінити лише в кваліфікованому центрі обслуговування.
Акумулятори або пристрій встановленими акумуляторами не слід піддавати впливу надмірного тепла, наприклад, з боку сонячного світла, вогню тощо.

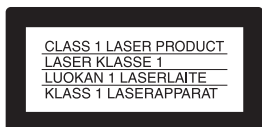

Пристрій класифікується як продукт CLASS 1 LASER. Позначка CLASS 1 LASER PRODUCT розташована зовні на задній панелі.

ОБЕРЕЖНО

- Використання оптичних приборів у даному пристрої підвищує небезпеку ураження очей. Оскільки лазерний промінь, що використовується у програвачі CD/DVD (компакт-дисків/цифрових відео-дисків), є небезпечним для очей, не намагайтесь розбирати корпус. Звертайтеся за обслуговуванням тільки до кваліфікованого персоналу.
- Існує небезпека вибуху у разі некоректної заміни акумулятора. Для заміни використовуйте акумулятор такого ж або еквівалентного типу.



Виробник: Соні Корпорейшн
Адреса: 1-7-1 Конан, Мінато-ку,
Токіо 108-0075, Японія
Країна-виробник: Китай



Утилізація старого електричного та електронного обладнання

Цей символ стосується країн Європейського союзу та Європи з системами окремого збору сміття.



Pb

Переробка використаних елементів живлення

Цей символ стосується країн Європейського союзу та Європи з системами окремого збору сміття.

Застережні заходи

- Програвач слід встановлювати таким чином, щоб дріт електричного живлення було можливо негайно відключити від розетки у разі виникнення несправності.
- Програвач залишайтеся під напругою, поки його увімкнено до розетки – навіть якщо сам програвач вимкнено.
- Щоб уникнути займання або ураження електричним струмом, не ставте об'єкти з рідиною, наприклад вази, на пристрій.
- Надмірний звуковий тиск, створюваний навушниками, може призвести до втрати слуху.

ВАЖЛИВЕ ЗАУВАЖЕННЯ



Обережно! Цей програвач дозволяє утримувати нерухоме відео зображення або зображення екранного дисплею на екрані телевізора необмежено довго. Якщо залишити нерухоме відео зображення або зображення екранного дисплею на екрані телевізора на довгий час, це може призвести до пошкодження екрану телевізора. Це характерно для телевізорів з плазмовими панелями та проекційних телевізорів.

У разі виникнення будь-яких питань чи проблем, пов'язаних з програвачем, зверніться до найближчого дилера Sony.

Авторське право, ліцензії та торгіві марки

- Вироблено по ліцензії Dolby Laboratories. Символи Dolby та подвійна літера D є торговими марками Dolby Laboratories.
- Логотипи «DVD+RW», «DVD-RW», «DVD+R», «DVD+R DL», «DVD-R», «DVD VIDEO» і «CD» є торговими марками.
- Ліцензія на технологію звукового кодування MPEG Layer-3 та патенти отримані від Fraunhofer IIS і Thomson.
- DivX[®], DivX Certified[®] і пов'язані логотипи є зареєстрованими товарними знаками корпорації DivX, Inc. і використовуються згідно ліцензії.
- Цей продукт ліцензується згідно умов ліцензії на пакет патентів MPEG-4 VISUAL для особистого та некомерційного використання споживачем з метою перегляду відео матеріалів відповідно до стандарту MPEG-4 VISUAL («MPEG-4 VIDEO»), записаних споживачем у ході особистої та некомерційної діяльності або отриманих від постачальника матеріалів MPEG-4 VIDEO, ліцензованого компанією MPEG LA. Надання ліцензій, явних і тих, що маються на увазі, для інших варіантів використання не передбачено. Додаткову інформацію, у тому числі інформацію про використання у рекламних, внутрішніх і комерційних цілях та про відповідні процедури ліцензування, можна отримати у компанії MPEG LA, LLC. Звертайтеся на веб-вузол <http://www.mpegla.com>

якщо інше не зазначено в тексті або ілюстраціях.

- Позначки вигляду наведені на початку кожного пояснення, визначають тип носія, який може ви користуватися з пояснюваною функцією. Детальніше див. «Відтворювані носії» (стор. 30).
- Інформація, яку ПОТРІБНО знати (щоб уникнути некоректної роботи), позначена символом . Інформація, яку КОРИСНО знати (поради та інша корисна інформація), позначена символом .

UA

Про цю інструкцію

- У цій інструкції слово «диск» використовується як загальний термін для позначення CD або DVD,

Зміст

ПОПЕРЕДЖЕННЯ	2
Опис компонентів та засобів керування	5
Повертання і складання РК-панелі	9

Підготовка	10
Перевірка аксесуарів	10
Зарядка акумулятора	10
Користування в автомобілі (для пасажирів на задньому сидінні)	12
Підключення до іншого пристрою	14

Відтворення	15
Відтворення дисків	15
Відтворення файлів MP3, JPEG та відео-файлів	18
Налаштування розміру та якості зображення	20

Налаштування та регулювання	21
Використання вікна налаштувань	21

Додаткова інформація	25
Усунення несправностей	25
Застережні засоби	27
Відтворювані носії	30
Технічні характеристики	32
Показчик	33

Опис компонентів та засобів керування

Детальнішу інформацію дивіться на сторінках, зазначених у дужках.

Програвач

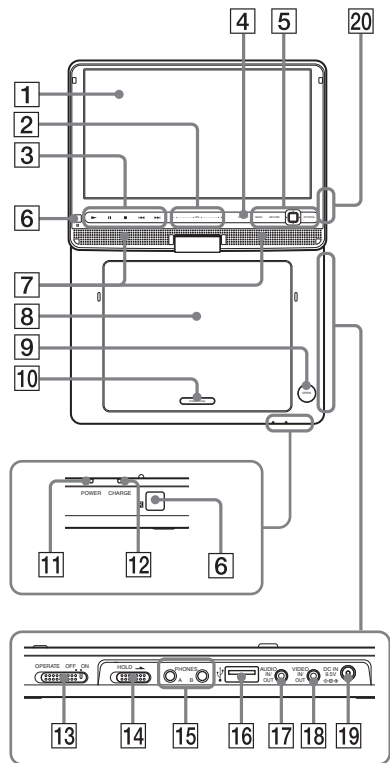

Кнопки **2 3 4** і **5** (кнопка $\leftarrow/\uparrow/\downarrow/\rightarrow$ /ENTER) можна керувати одним дотиком.

Кнопки VOL + і **▶** (відтворення) мають відчутну на дотик крапку.

Використовуйте її як орієнтир під час роботи з програвачем.

1 РК-панель (стор. 9)

2 VOL (гучність звуку) +/-

Налаштування гучності звуку.

Здійснюється одним дотиком + або – на програвачеві.

Гучність також можна налаштувати, провівши пальцем по сенсорному повзунку. Рух від центра до позначки + збільшує гучність; рух від центру до позначки - зменшує гучність. (Такими ж діями у «Режим ЖКД» можна регулювати якість зображення. Див. стор. 20.)

3 ▶ (відтворення) (стор. 15)

Почати або поновити відтворення.

II (пауза) (стор. 15)

Призупинити або поновити відтворення.

■ (стоп) (стор. 15)

Зупинити відтворення.

◀◀ (попередній)

Повернутися на початок поточної глави, доріжки або сцени.

Щоб повернутися до попереднього розділу, доріжки або кадру, натисніть двічі.

▶▶ (наступний)

Перейти до наступної глави, доріжки або сцени.

4 DISPLAY (дисплей)

Відображає інформацію про відтворення.

- При відтворенні DVD - відображає меню.
- При відтворенні CD або відео-файлу - кожне натискання перемикає індикацію часу.
- При відтворенні VIDEO CD - відображає інформацію про відтворення.

5 MENU (меню)

- При відтворенні DVD VIDEO - відображає меню.
- При відтворенні CD або VIDEO CD - кожне натискання кнопки перемикає режими Повторне відтворення, Випадкове відтворення і Відтворення. (Тільки коли «PBC» має значення «Викл» для VIDEO CD.)
- При перегляді файлів JPEG - відображає перелік мініатюр і починає показ слайдів. Див. стор. 19.

RETURN (повернення)

Повернення до попереднього екрана.

←/↑/↓/→

Рухає виділений фрагмент для вибору відображуваного пункту.

- При відтворенні DVD, CD, VIDEO CD чи відео файлу: кнопки ←/→ функціонують аналогічно кнопкам ◀▶ на пульті ДК.

Центральна клавіша ENTER (ввід)

Виконує ввід обраного пункту.

- При відтворенні DVD, CD, VIDEO CD чи відео файлу: функціонує аналогічно ▶.

OPTIONS (додатково)

Відображає меню для налаштування РК екрану (стор. 20) та використання вікна налаштувань (стор. 21).

6 (сенсор дистанційного керування)

При використанні пульту ДК спрямовуйте його на сенсор дистанційного керування .

7 Гучномовець

8 Кришка диску (стор. 15)

9 Кнопка OPEN (відкрити)(стор. 15)

Відкриває кришку диска.

10 PUSH CLOSE (натиснути закр) (стор. 15)

Закриває кришку диска.

11 Індикатор POWER (живлення) (стор. 15)

12 Індикатор CHARGE (зарядження) (стор. 11)

13 Вимикач OPERATE (живлення) (стор. 15)

Вмикає або вимикає програвач.

14 Перемикач HOLD (блок)

Щоб уникнути випадкового

натискання кнопок на програвачі, переведіть перемикач HOLD у положення, визначене стрілкою. Всі кнопки на програвачі будуть заблоковано, а кнопки на пульті ДК залишаться діючими.

15 Гніздо PHONES (навушники) А і В

16 Гніздо USB (тип А) (стор. 19)

До цього гнізда підключаються USB-пристрої.

17 Гніздо AUDIO IN/OUT (звук вх/вих) (стор. 14)

18 Гніздо VIDEO IN/OUT (відео вх/вих) (стор. 14)

19 Гніздо DC IN 9.5V (стор. 11, 12)

Підключення адаптера змінного струму або адаптера живлення від автомобільного акумулятора.

20 Кнопка INPUT SELECT(вхід) (стор. 14)

Кожне натискання кнопки змінює зображення на РК екрані у наступному порядку:

- Режим диску (за замовчуванням) - при відтворенні вставленого диска
- USB - при відтворенні файлів DATA з підключеного USB-пристрою. Коли вибрано цей режим, на РК екрані з'являється позначка «USB».
- Лінія Внутри - при отриманні сигналу відтворення від підключеного аудіо-відео обладнання. Коли вибрано цей режим, на РК екрані з'являється позначка «Лінія Внутри».

Пульти ДК

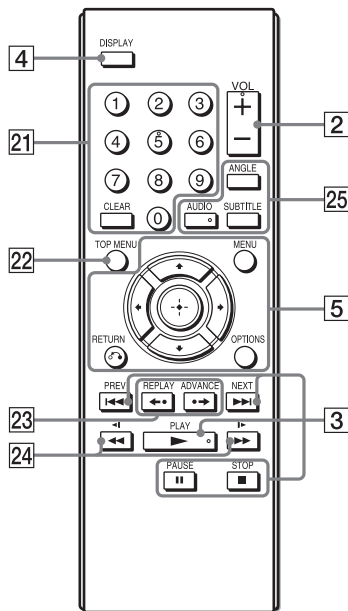

Кнопки VOL+, 5, ► та AUDIO мають відчутну на дотик крапку. Використовуйте її як орієнтир під час керування програвачем.

21 Цифрові кнопки

Призначені для вводу номерів глав, розділів та ін.

- При відтворенні DVD VIDEO, CD або VIDEO CD - для пошуку введіть номер глави, розділу або доріжки безпосередньо за допомогою цифрових кнопок і натисніть ENTER. (Тільки коли «PBC» має значення «Викл» для VIDEO CD.)

Для перемикання глави або розділу натисніть ◀/▶.

Кнопка CLEAR (очистити)

Очищує поле вводу.

22 Кнопка TOP MENU (головне меню)

- При відтворенні DVD VIDEO - відображує головне меню.
- При відтворенні DVD VR - перемикає між «Оригинал» та «Play List» у створеному на диску списку відтворення. Під час відтворення перемикання неможливе. Двічі натисніть  і потім TOP MENU.

23 Кнопка REPLAY (повторне відтворення) / ADVANCE (вперед)

Вмикає перемотування поточної сцени вперед на короткий час. (тільки для DVD).

24 Кнопки (сканувати/уповільнити)

При натисканні під час відтворення виконує швидке перемотування назад або вперед.

Повторні натискання змінюють швидкість.

- При відтворенні DVD - при натисканні під час паузи повільно перемотує назад або вперед. Повторні натискання змінюють швидкість.
- При відтворенні VIDEO CD або відео файлу - при натисканні під час паузи повільно перемотує вперед. Повторні натискання змінюють швидкість.

25 Кнопка ANGLE (ракурс)

Змінює ракурс. При появі позначки

«» (метка ракурса) можна змінити

ракурс. Для деяких дисків зміна ракурсу неможлива (тільки для DVD VIDEO).



Кнопка AUDIO (звук)

Змінює аудіо сигнал.

- При відтворенні DVD VIDEO - кожне натискання кнопки перемикає мову мовної доріжки. Вибір мов залежить від диска.
- При відтворенні DVD VR - Кожне натискання кнопки перемикає тип звукової доріжки, що записана на диску: головна, другорядна, головна/другорядна.
- При відтворенні CD або VIDEO CD - кожне натискання кнопки перемикає між стереофонічним та монофонічним режимами (лівий або правий канал).
- При відтворенні відео-файлу DivX - кожне натискання перемикає аудіо сигнал. Появлення напису «Нет звука» означає, що програвач не підтримує цей тип аудіо сигналу.

Кнопка SUBTITLE (субтитри)

Змінює субтитри.

- При відтворенні DVD - кожне натискання кнопки перемикає субтитри. Вибір мов залежить від диска.
- При відтворенні відео-файлу DivX - натисніть кнопку під час відтворення. Коли з'явиться інформація про субтитри, натисніть  /  і ENTER.

Повертання і складання РК-панелі

Відкрийте РК-панель і встановіть її у вертикальне положення, після чого плавно поверніть її на 180 градусів у напрямку, зазначеному стрілкою (за годинниковою стрілкою).

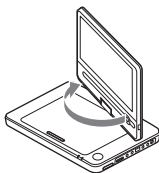

Після повороту РК-панелі на 180 градусів за годинниковою стрілкою, складіть РК-панель на корпус програвача. У цьому положенні панель розташована екраном вгору.

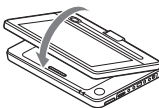

Повернення РК-панелі у вихідне положення

Відкрийте РК-панель у вертикальному положенні і плавно поверніть її проти годинникової стрілки.



- Не повертайте РК-панель більш ніж на 180 градусів. Крім того, не повертайте панель у протилежному напрямку. Такі дії пошкодять РК-панель.

- Не повертайте РК-панель у закритому або не вертикальному положенні - Ви можете подряпати програвач.
- Після використання верніть РК-панель у вихідне положення. Рідкокристалічний екран може пошкодитися внаслідок раптових ударів або грубого поводження.

Перевірка аксесуарів

Переконайтеся у наявності наступних аксесуарів:

- Акумуляторна батарея (NP-FX110) (1)
- Адаптер змінного струму (1)
- Адаптер живлення від автомобільного акумулятора (1)
- Звуковий/відео кабель (міні-штекер x2 ↔ з'єднувач r100 x 3) (1)
- Пульт дистанційного керування (1)
- Батарейки типу AA (R6)
- Кронштейн для кріплення до підголівника (1)

Заміна батарейки у пульті ДК

Вставте дві батарейки типу AA (R6) у заглиблення так, що їх полюси співпадали з відповідними полюсами + і – у заглибленні.

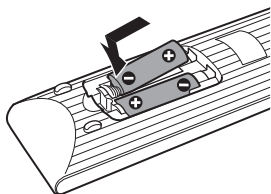

Зарядка акумулятора

Перед першим використанням або після розрядження акумулятор слід зарядити.

1 Встановіть акумуляторну батарею.

Вирівнявши акумуляторну батарею відносно нижньої панелі програвача, заведіть клямки на корпусі батареї у отвори на нижній панелі.

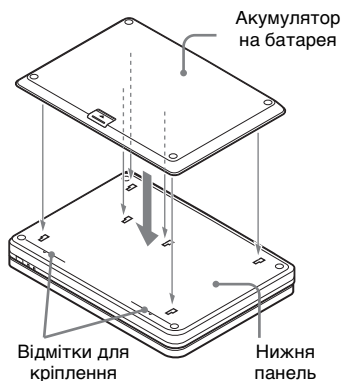

Плавно рухайте акумуляторну батарею в напрямку, зазначеному стрілкою, доки батарея не зафіксується на місці.

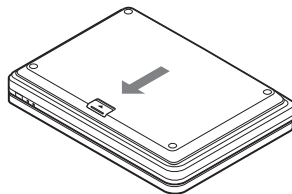

2 Підключіть адаптер змінного струму.

Коли почнеться заряджання, індикатор CHARGE засвітиться помаранчевим кольором.



Коли заряджання завершено, індикатор CHARGE гасне. Відключіть адаптер змінного струму.



Якщо замість індикатора CHARGE засвітиться індикатор POWER, перемикач OPERATE встановлено в положення «ON». Переведіть вимикач OPERATE у положення «OFF» і переконайтесь, що засвітився індикатор CHARGE.



Заряджайте акумулятор при навколишній температурі від 5 до 35°C.

або стану батареї час заряджання може бути довшим, а час відтворення може скоротитися.

Перевірка рівня заряду акумулятору

При зупиненні відтворення на екрані програвача відображається позначка рівня заряду акумулятора. Коли акумулятор розряджений, з'являється позначка  або миготить індикатор CHARGE. Переведіть вимикач OPERATE у положення «OFF», підключіть адаптер змінного струму та зарядіть акумулятор.

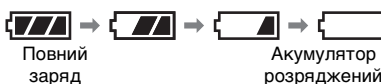

Щоб зняти акумуляторну батарею

Натисніть кнопку клямки та зсуньте батарею у напрямку, зазначеному стрілкою.

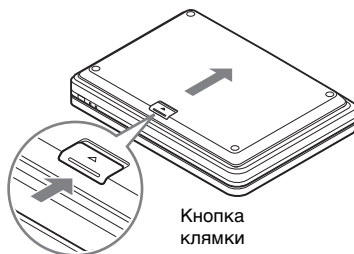

Час заряджання і відтворення

Час заряджання: близько 6 годин

Час відтворення: близько 7,5 годин

Час зазначено для таких умов:

- середня температура (20°C)
 - використання навушників
 - мінімальний рівень підсвічування екрану
- В залежності від навколишньої температури

Користування в автомобілі (для пасажирів на задньому сидінні)

Використовуйте кронштейн для кріплення до підголівника та адаптер для живлення від автомобільного акумулятора (обидва входять до комплекту), щоб пасажир на задньому сидінні міг користуватися програвачем.



- Не виконуйте встановлення під час руху автомобілю.
- Використовуйте адаптер тільки з акумуляторами напругою 12В. Забороняється використовувати адаптер з акумуляторами напругою 24В.
- Адаптер можна використовувати тільки в автомобілях з негативним полюсом на корпусі. Не використовуйте адаптер в автомобілях з позитивним полюсом на корпусі.
- На деяких типах сидінь встановлення програвача неможливе.



Встановлення програвача на задньому боці переднього сидіння

Не слід використовувати акумулятор програвача під час перегляду в автомобілі. Вимкніть програвач та заздалегідь від'єднайте акумулятор (стор. 11).

1 Закріпіть кронштейн на підголівнику.

Відрегулюйте висоту підголівника так, щоб залишилася відстань близько 3 см (1).

Закріпіть кронштейн, замкнувши клямку (2), після чого надійно натягніть ремінець (3).

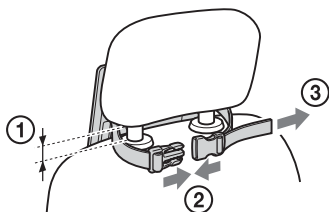

Якщо підголівник розташований надто високо, ремінець може ослабнути, що може призвести до нещасного випадку або травми.



2 Поверніть і складіть РК-панель (стор. 9).

3 Закріпіть програвач на кронштейні.

Міцно тримайте програвач двома руками. Вставте клямки на кронштейні у отвори на нижній панелі програвача.

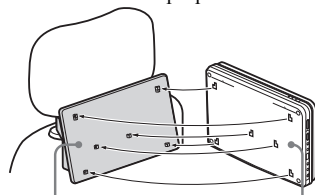

Кронштейн

Нижня панель програвача

Рухайте програвач до клацання у напрямку, вказаному стрілкою.

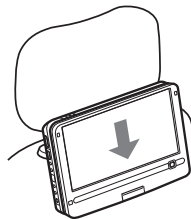

4 Підключіть адаптер живлення від автомобільного акумулятора

До гнізда прикурювача

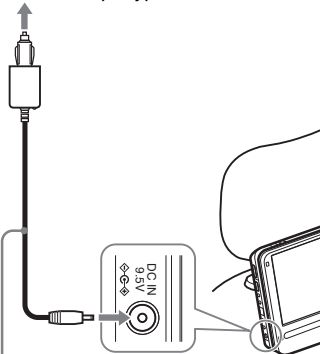

Адаптер живлення від автомобільного акумулятора (входить до комплекту)

⚠

- Водій не повинен підключати або відключати адаптер живлення від автомобільного акумулятора під час руху.
- Розташуйте кабель у такий спосіб, щоб він не заважав водієві. Також не встановлюйте РК-панель так, щоб водій міг її бачити.
- Очищуйте гніздо прикурювача. Забруднення можуть призвести до поганого контакту і некоректної роботи.
- Користуйтеся адаптером для живлення від автомобільного акумулятора при вимкненому двигуні. Використання адаптера при вимкненому двигуні може призвести до розрядження автомобільного акумулятора.
- Не користуйтеся адаптером живлення від автомобільного акумулятора, якщо він падав або пошкоджений.
- Не підключайте USB-пристрій під час користування програвачем у автомобілі. Від'єднуючись, підключений USB-пристрій може призвести до нещасного випадку або травми.

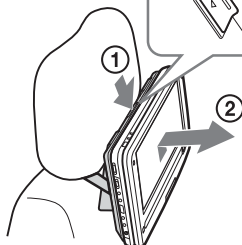
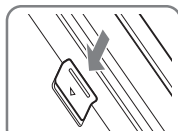

4 Зніміть кронштейн.

⚠

- Не відключайте адаптер живлення від автомобільного акумулятора і не вимикайте двигун до того, як вимкнено програвач. Такі дії можуть призвести до пошкодження програвача. Також у цьому разі відтворення (стор. 16) буде неможливе. Якщо автомобіль обладнано системою вимкнення двигуна при зупинці, вимкніть цю функцію перед використанням програвача у автомобілі.
- Після користування відключіть адаптер живлення від автомобільного акумулятора. Залишений у гнізді прикурювача адаптер може спричинити розрядження автомобільного акумулятора.
- Зніміть кронштейн після користування. Залишений кронштейн може спричинити нещасний випадок або травму.
- Не залишайте програвач або аксесуари в автомобілі.
- Не залишайте акумулятор в автомобілі.

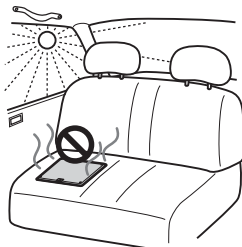

Після користування програвачем в автомобілі

- 1 Вимкніть програвач.
- 2 Відключіть адаптер живлення від автомобільного акумулятора.
- 3 Від'єднайте програвач. Натисніть кнопку клямки до клацання (1). Міцно утримуючи програвач двома руками, потягніть його на себе (2).

ЗАУВАЖЕННЯ

Будь-яка гарантія, у явному чи неявному вигляді, не може бути застосованою у разі, якщо Ви не будете виконувати вищевказані інструкції. Ви будете нести відповідальність за всі проблеми або пошкодження, спричинені порушенням цих інструкцій.

Підключення до іншого пристрою

Ви можете розширити можливості перегляду, підключивши програвач до телевізора або іншого пристрою.



- Ознайомтеся з інструкцією пристрою, до якого будете підключатися.
- Перед підключенням, вимкніть програвач та інший пристрій, після чого від'єднайте їх від розеток.

Перегляд зображення на підключеному телевізорі

1 Підключіть програвач до телевізора або монітора за допомогою аудіо-відео кабелю (входить до комплекту).

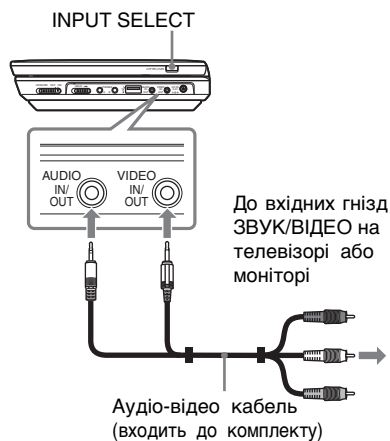

- Якщо відтворення відбувається після того, як проходив перегляд зображення у режимах «Линия Внутри» або «USB», декілька разів натисніть кнопку INPUT SELECT і виберіть режим диску. Див. стор. 7.
- Програвач можна підключати до аудіо-відео підсилювача у такий же спосіб, що й до телевізора. При цьому, однак, жовтий штекер аудіо-відео кабелю не використовується.

Підключення додаткових пристроїв для перегляду зображень

1 Підключіть програвач до відео програвача або відеокамери за допомогою аудіо-відео кабелю (входить до комплекту).

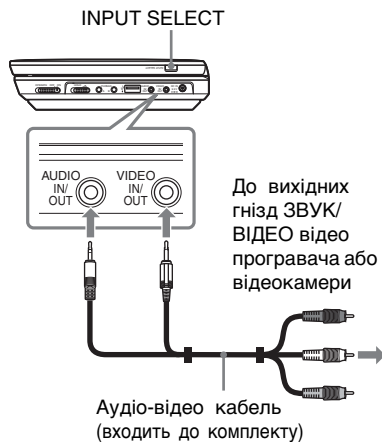

2 Увімкніть програвач та декілька разів натисніть кнопку INPUT SELECT, щоб вибрати «Линия Внутри».

Відтворення дисків

DVD Video DVD VR VCD CD

DATA

В залежності від типу диска, деякі операції можуть виконуватися по-різному або бути недоступними. Зверніться до інструкцій, якими комплектуються відповідні диски. Підключіть адаптер змінного струму або встановіть акумуляторну батарею.

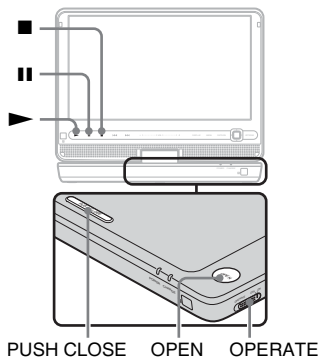

- 1 Відкрийте РК-панель.
- 2 Встановіть перемикач OPERATE у положення «ON».
Програваач увімкнеться, індикатор POWER засвітиться зеленим кольором.
- 3 Натисніть OPEN, щоб відкрити кришку диска.

4 Вставте диск, який хочете переглянути.

Розташуйте диск робочим боком донизу та м'яко натисніть до клацання.

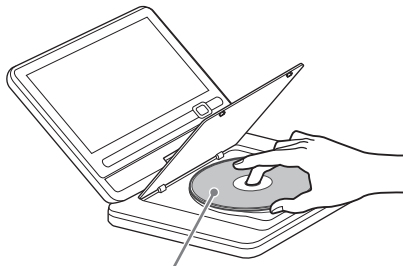

Робочим боком донизу

5 Натисніть PUSH CLOSE на програвачі, щоб закрити кришку диска.

6 Натисніть ►.

Почнеться відтворення. В залежності від диску може з'явитися екранне меню. Для вибору пунктів меню натискайте кнопки ◀/▶/⬆/⬇/⬇/▶ після чого натисніть ENTER.

Щоб зупинити відтворення
Натисніть ■.

Щоб призупинити відтворення
Натисніть ||.





Якщо відтворення відбувається після того, як проходив перегляд зображення у режимах «Линия Внутри» або «USB», декілька разів натисніть кнопку INPUT SELECT і виберіть режим диску. Див. стор. 7.





- Щоб відтворювати на програвачі диски, створені на записуючих пристроях DVD, вони мають бути коректно завершені. Зверніться до інструкції до записуючого пристрою, щоб більше дізнатися про завершення дисків.
- Після відкриття кришки диска він може продовжувати обертатися. Перед тим, як вийняти диск, дочекайтесь його зупинки.

Про заставку



- Якщо програвач не виконує будь-яких дій у режимі зупинки або паузи більш, ніж 15 хвилин, на екрані з'являється заставка. Заставка зникає після натискання кнопки . Детальніше про налаштування функції «Заставка» див. на стор. 22.
- Програвач переходить у режим очікування через 15 хвилин після відображення заставки. Щоб вийти з режиму очікування, натисніть кнопку .

Відновлення відтворення з місця зупинки диску (Відновлення відтворення).

DVD **DVD** **VCD** **CD**

Якщо після зупинки диску натиснути кнопку , програвач почне відтворення з того місця, де було натиснуто кнопку .



- Щоб почати відтворення з початку диску, двічі натисніть кнопку  і потім кнопку .
- Якщо живлення вимкнута та знов увімкнута, відтворення розпочнеться автоматично.





- В залежності від місця зупинки, відтворення може розпочатися не точно з цього місця.
- Точка зупинки очищується, якщо Ви:
 - відкрили кришку диску;
 - натиснули кнопку INPUT SELECT;
 - від'єднали адаптер або акумулятор до того, як вимкнено програвач.

Відтворення дисків VIDEO CD за допомогою функцій PBC (відтворення PBC) **VCD**

Функції PBC (керування відтворенням) дозволяють відтворювати диски VIDEO CD інтерактивно за допомогою меню. Коли починається відтворення диску VIDEO CD з функціями PBC, на екрані з'являється меню. Виберіть пункт за допомогою цифрових кнопок на пульті ДК і натисніть ENTER. Далі дійте згідно інструкцій меню (коли з'явиться

напис «Press SELECT», натисніть кнопку ).

Різні операції відтворення

Щоб	Дія
Змінити розмір зображення РКД	Натисніть OPTIONS та виберіть «Режим ЖКД» (стор. 20).
Відобразити меню DVD	Натисніть MENU (стор. 6) або TOP MENU (стор. 8).
Перевірити інформацію про відтворення DVD	Натисніть DISPLAY (стор. 17).
Повторно відтворювати DVD* ¹ (Повторне відтворення)	Натисніть DISPLAY та виберіть «Повтор» (стор. 17).
Відтворювати DVD у режимі прискореної перемотки вперед або назад (сканувати)	Виберіть швидкість багаторазовим натисканням  /→ (стор. 6).
Переключити Оригінал та Playlist в DVD (режим VR)	Декілька разів натисніть TOP MENU (стор. 8).
Перевірити інформацію про відтворення CD або VIDEO CD	Натисніть DISPLAY (стор. 6).
Повторно відтворювати CD або VIDEO CD* ² (Повторне відтворення)	Декілька разів натисніть MENU (стор. 6).
Відтворювати CD або VIDEO CD* ² у випадковому порядку (Випадкове відтворення)	Декілька разів натисніть MENU (стор. 6).
Відтворювати CD або VIDEO CD у режимі прискореної перемотки вперед або назад (сканувати)	Виберіть швидкість багаторазовим натисканням  /→ (стор. 6).

*¹Тільки DVD VIDEO.

*²Тільки коли «PBC» знаходиться у положенні «Викл.».

Користування інформаційним дисплеєм відтворення

DVDvideo DVDvr

При відтворенні DVD Ви можете перевірити поточну інформацію про відтворення.

Інформаційний дисплей відтворення також дозволяє визначити главу або розділ, а також змінити звук або субтитри, тощо.

Для вводу користуйтеся цифровими кнопками на пульті ДК.

1 Натисніть DISPLAY під час відтворення DVD.

З'явиться поточна інформація про відтворення.

Приклад: При відтворенні DVD VIDEO

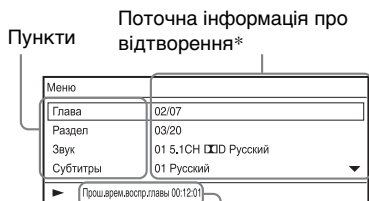

Час, що пройшов або залишився

* Під час відтворення DVD (режим VR), поруч з номером глави з'являється позначка «PL» (список відтворення) або «ORG» (оригінал).

2 Щоб вибрати пункти, натискайте ↑/↓ та ENTER.

- Глава: Виберіть номер глави, натискаючи цифрові кнопки або ↑/↓.

- Раздел: Виберіть номер розділу, натискаючи цифрові кнопки або ↑/↓.
- Звук: Виберіть звук, натискаючи кнопки ↑/↓.
- Субтитри: Виберіть субтитри, натискаючи кнопки ↑/↓.
- Ракурс: Виберіть ракурс, натискаючи кнопки ↑/↓.
- Вр. восп. глав: Час відтворення глави. Натискання кнопки ENTER відображає «00:00:00». Введіть бажаний код часу за допомогою цифрових кнопок.
- Врем. восп. р.: Час відтворення розділу. Натискання кнопки ENTER відображає «00:00:00». Введіть бажаний код часу за допомогою цифрових кнопок.
- Повтор: Виберіть «↵ Раздел», «↵ Глава», «↵ Все» или «Выкл», натискаючи ↑/↓.
- А-В Повтор: Виберіть «Установ», натиснувши на кнопку ↑/↓ і натисніть ENTER.
- Индикац. врем: Відображується «Прош.врем.воспр.главы». Натискаючи кнопки ↑/↓, виберіть «Прош.врем.воспр.главы», «Остав.врем.воспр.главы», «Прош.время воспр.раздел» або «Остав.время воспр.раздел».

3 Натисніть ENTER.

Щоб вимкнути дисплей
Натисніть DISPLAY або RETURN.



В залежності від диску, встановлення деяких пунктів буде неможливим.

Відтворення файлів MP3, JPEG та відео-файлів

DATA

Ви можете відтворювати файли MP3, JPEG та відео-файли. Детальніше про відтворювані файли див. «Відтворювані носії» (стор. 30).

При встановленні носія DATA відображується перелік альбомів.

Відтворення дисків DATA CD формату KODAK Picture CD починається автоматично після встановлення.

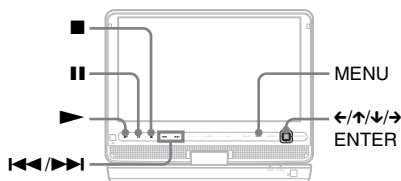

1 Щоб вибрати альбом, натисніть ↑/↓ та ENTER.

З'явиться перелік файлів в альбомі. Приклад: перелік файлів MP3

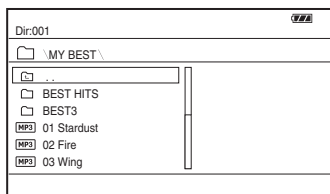

- Натисніть ►► або ◀◀, щоб перейти до наступної або попередньої сторінки.
- Щоб повернутися до переліку альбомів, виберіть , натискаючи ↑/↓, після чого натисніть ENTER.

2 Щоб вибрати файл, натисніть ↑/↓ та ENTER або ►.

Відтворення розпочнеться з обраного файлу.

Щоб перейти до наступного або попереднього файла

Натисніть ►► або ◀◀.

Щоб зупинити відтворення

Натисніть ■.



Якщо попередньо встановлена кількість переглядів, відео-файли DivX можна відтворити зазначену кількість разів.

Наступні події вважаються одним разом:

- Коли натиснуто двічі кнопку ■.
- коли програвач вимкнено (у тому числі у режимі очікування).
- коли відкривають кришку диска.
- коли відтворюють інший файл.
- коли натиснуто кнопку INPUT SELECT.
- коли підключають USB-пристрій.



В залежності від диску, відтворення може розпочатися із затримкою або не розпочатися. Детальніше про відтворювані файли див. «Відтворювані носії» (стор. 30).

Вибір файла JPEG

Повертання файла JPEG

Натисніть </> під час перегляду файла із зображенням. Поверніть кожний файл.

➔: Повертання зображення на 90 градусів проти годинникової стрілки.

↶: Повертання зображення на 90 градусів за годинниковою стрілкою.

↑: Повертання зображення вертикально (верх і низ).

↵: Повертання зображення горизонтально (праворуч і ліворуч).

Щоб показати список мініатюр

Натисніть кнопку MENU.

Графічні файли в альбомі буде показано у 12 рамках.

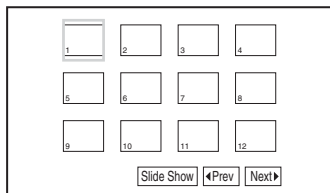

- Щоб перейти до попередньої чи наступної сторінки переліку мініатюр, виберіть «◀ Prev» або «Next ▶» в нижній частині екрану, і натисніть ENTER.
- Щоб вийти з переліку мініатюр, натисніть кнопку MENU.

Перегляд зображень в режимі слайд-шоу

1 Натисніть кнопку MENU.

Відобразиться перелік мініатюр.

2 За допомогою кнопок «←/↑/↓/→» виберіть пункт «Slide Show» у нижній частині екрану та натисніть кнопку ENTER.

Показ слайд-шоу починається з відображуваного файлу.

Щоб зупинити слайд-шоу

Натисніть ■ для повернення до списку файлів.
Натисніть MENU для повернення до переліку мініатюр.

Щоб призупинити показ слайдів

Натисніть ■■.

Відтворення даних з USB-пристрою

Можна переглядати файли типу DATA з USB-пристрою.

1 Виберіть «USB», декілька разів натиснувши кнопку INPUT SELECT.

2 Підключіть USB-пристрій у гніздо USB.

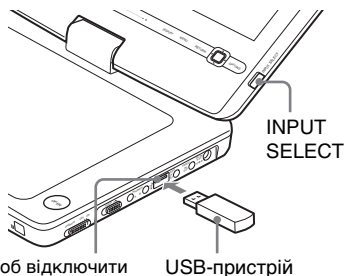

Щоб відключити USB-пристрій

- 1 Натисніть INPUT SELECT, щоб відмінити вибір «USB».
- 2 Відключіть USB-пристрій.

Підтримувані USB-пристрої Sony

Підтримуються наступні типи зчитувачів карт пам'яті Sony USB Memory Stick та флеш-накопичувачі «Micro Vault»: MSAC-US40, серія USM-J, серія USM-JX, серія USM-J/B, серія USM-L та USM-LX.

- Не відключайте USB-пристрій, доки миготить індикатор доступу. Це може призвести до знищення або втрати даних.
- USB-пристрої, які можна підключати до програвача - це флеш-пам'ять та зчитувачі карт пам'яті. Інші пристрої (цифровий фотоапарат, USB-концентратор тощо) підключати не можна. При підключенні не підтримуваних пристроїв відображується повідомлення про помилку.

Налаштування розміру та якості зображення

DVDVideo DVDVR VCD DATA

Зображення на РК-екрані можна налаштувати.

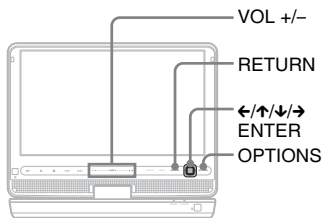

1 Натисніть кнопку OPTIONS.

На екрані відобразиться меню Додатково.

2 За допомогою кнопок ↑/↓ виберіть пункт «Режим ЖКД» і натисніть кнопку ENTER.

З'являться параметри режиму «Режим ЖКД».

Пункти

Режим ЖКД	
Формат ЖКД:	Полный
Подсветка:	10
Контрастность:	10
Цветовой Тон:	0
Цвет:	10
Настр.по умол.	

3 За допомогою кнопок ↑/↓ виберіть параметр і натисніть кнопку ENTER.

- Формат ЖКД: зміна розміру зображення. За допомогою кнопок

↑/↓ виберіть значення «Обычный», «Полный» або «Увеличение»^{*1}.

- Подсветка: за допомогою кнопок ←/→ або VOL +/-^{*2} відрегулюйте яскравість РК-екрану.
- Контрастность: за допомогою кнопок ←/→ або VOL +/-^{*2} відрегулюйте різницю між світлими та темними областями.
- Цветовой Тон: за допомогою кнопок ←/→ або VOL +/-^{*2} відрегулюйте баланс червоного та зеленого кольорів.
- Цвет: за допомогою кнопок ←/→ або VOL +/-^{*2} відрегулюйте насиченість кольорів.
- Настр. по умол.: повернення всіх параметрів заводських значень за замовчуванням.

4 Натисніть ENTER.

^{*1}У режимі «Обычный» зображення показується з вихідними параметрами та збереженням відношення сторін. Наприклад, зображення у форматі 4:3 буде мати чорні поля з обох сторін, до зображень у форматі поштової скриньки, записаних у форматі 4:3, додаються чорні поля з усіх сторін.

У режимі «Повний» зображення у форматі 16:9 масштабується, щоб заповнити увесь екран. Зображення формату 4:3 відображаються розтягнутими.

У режимі «Увеличение» зображення у форматі 4:3 розтягуються по ширині. Верхні і нижні частини зображення будуть зрізаними.

^{*2}Керуйте одним натисканням кнопок + або - на програвачі. Також можна регулювати рівень, пересуваючи палець по сенсорному повзунку. Детальніше про VOL +/- див. на стор. 5.

Щоб відключити відображення меню Двічі натисніть OPTIONS або RETURN.



В залежності від диску, обраний розмір екрану може змінюватися.

Використання вікна налаштувань

У вікні налаштувань можна скоригувати різні параметри, наприклад зображення та звуку. Параметри відтворення, збережені на диску, мають пріоритет над параметрами у вікні налаштувань.

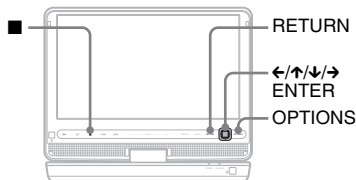

1 Натисніть **OPTIONS**, коли програвач зупинено.

Відобразиться екранне меню. У режимі Відновлення відтворення використання вікна налаштувань неможливе. Двічі натисніть кнопку **■**, щоб вийти з режиму Відновлення відтворення, і натисніть **OPTIONS**.

2 Виберіть «Налаштувка», натискаючи кнопки **↑/↓** і **ENTER**.

Відобразиться вікно налаштувань.

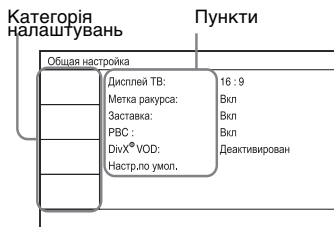

3 Виберіть категорію налаштувань, натискаючи кнопки **↑/↓** і **ENTER**.

■: Обща настройка (стор. 21)
Виконує налаштування програвача.

↔: Налаштувка Звуку (стор. 22)
Виконує налаштування звуку згідно з умовами відтворення.

А/С: Налаштувка Языков (стор. 22)
Налаштування мови екранного меню і звукової доріжки.

■: Доступ (стор. 23)
Визначає рівень батьківського контролю.

4 Натискаючи кнопки **↑/↓** і **ENTER**, виберіть та налаштуйте кожний з пунктів.

Щоб вимкнути екран налаштувань
Двічі натисніть **OPTIONS** або **RETURN**.

Общая настройка

Значення за замовчуванням підкреслені.

◆ Дисплей ТВ (тільки DVD)

Вибір форматного співвідношення сторін підключеного телевізора.

4:3 Скан	Виберіть цей варіант при підключенні до телевізора із співвідношенням сторін 4:3. Автоматично заповнює широкоекранним зображенням увесь екран, обрізаючи частини, які не вміщуються.
4:3	Виберіть цей варіант при підключенні до телевізора із співвідношенням сторін 4:3. Відображає широкоекранне зображення з полями у верхній і нижній частинах екрану.
<u>16:9</u>	Виберіть цей варіант при підключенні до телевізора з широким екраном або функцією широкоекранного режиму.

4:3 Скан

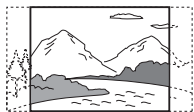

4:3



16:9

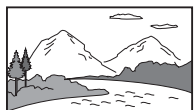

В залежності від диску режим «4:3» може бути автоматично вибраний замість «4:3 Скан» або навпаки.

◆ Метка ракурса (тільки DVD VIDEO)

Відображення позначки ракурсу, за допомогою якої під час відтворення DVD, записаних у багаторакурсному режимі, можна змінювати ракурс перегляду.

<u>Вкл</u>	Відображення позначки ракурсу.
<u>Выкл</u>	Позначка ракурсу прихована.

◆ Заставка

Якщо під час паузи або зупинки програвача впродовж 15 хвилин не відбуваються будь-які дії, на екрані з'являється заставка. Заставка допомагає захистити екран від пошкодження (появи «примарних» зображень). Щоб відключити заставку, натисніть кнопку ►.

<u>Вкл</u>	Включає функцію заставки.
<u>Выкл</u>	Виключає функцію заставки.

◆ PBC

За допомогою функції керування відтворенням PBC можна відтворювати інтерактивні програми з тих дисків VIDEO CD, на яких ця функція доступна (стор. 16).

<u>Вкл</u>	За допомогою функції PBC можна керувати відтворенням дисків VIDEO CD через екранне меню.
<u>Выкл</u>	Відключає функцію PBC.

◆ DivX® DVD

Відображення реєстраційного та деактиваційного коду для цього програвача. Докладніше див. на сайті <http://vod.divx.com> в Інтернеті.

◆ Настр. по умол.

Повернення заводських налаштувань для всіх функцій. Увага! Всі поточні налаштування будуть втрачені.

🔊) Настройка Звука

Значення за замовчуванням підкреслені.

◆ Діапазон (динамічне керування) (тільки DVD)

Робить звук малої гучності більш чистим при відтворенні DVD-диску, що підтримує функцію «Діапазон».

Стандартний	Стандартний звук.
Режим ТВ	Робить низькі звуки чистішими навіть на малій гучності.
Расширенный	Створює ефект присутності.

🗣️) Настройка Языков

◆ ЭКРАН (екранне меню)

Переключення мови екранного меню.

◆ Меню Диска (тільки DVD VIDEO)

Переключення мови меню диску. Якщо вибране значення «Оригінал», обирається мова, встановлена пріоритетною на диску.

◆ Субтитри (тільки DVD VIDEO)

Перемикання мови субтитрів.
Якщо вибране значення «Викл», субтитри не показуються.

◆ Выкл (тільки DVD VIDEO)

Перемикання мови звукової доріжки.
Якщо вибране значення «Оригінал», вибирається мова, встановлена пріоритетною на диску.



Під час вибору для параметрів «Меню Діску», «Субтитри», або «Звук» мови, не записаної на диску DVD VIDEO, автоматично вибирається одна з записаних мов.

Доступ

Відтворення деяких дисків DVD VIDEO можливо обмежити за допомогою функції батьківського контролю.

Зміна цього налаштування виконується з пульта ДК.

◆ Пароль (тільки DVD VIDEO)

Дозволяє ввести або змінити пароль.

Задайте пароль для функції батьківського контролю.

Введіть пароль з 4-х цифр за допомогою цифрових кнопок на пульті ДК.

Щоб змінити пароль

- 1 Виберіть пункт «Пароль» за допомогою кнопок **↑/↓** і натисніть ENTER.
- 2 Переконайтеся, що обрано пункт «Изменение» і натисніть ENTER. З'явиться вікно вводу пароля.

- 3 Введіть старий пароль у поле «Старый Пароль», новий пароль у поля «Новый Пароль» і «Подтвердите Пароль», після чого натисніть ENTER.

Якщо при вводі паролю допущено помилки

Перед натисканням кнопки ENTER на кроці 3 натисніть кнопку CLEAR або, натискаючи кнопку **←**, поверніться у потрібну позицію і повторно введіть пароль.

Якщо Ви забули пароль

Введіть «1369» у поле «Старый Пароль», новий пароль у поля «Новый Пароль» і «Подтвердите Пароль», після чого натисніть ENTER.

◆ Доступ (тільки DVD VIDEO)

Встановіть рівень обмеження. Чим більше значення параметру, тим суворіше обмеження.

Для встановлення батьківського контролю спочатку слід задати пароль.

Щоб встановити батьківський контроль (обмежене відтворення)

- 1 Виберіть «Доступ», натискаючи кнопки **↑/↓** та ENTER.
- 2 Виберіть рівень обмеження, натискаючи кнопки **↑/↓** та ENTER. Чим більше значення параметру, тим суворіше обмеження. З'явиться вікно вводу пароля.

- 3 Введіть пароль и натисніть ENTER.

Щоб відтворити диск, для якого встановлено батьківський контроль

Вставте диск і натисніть ► .

Відкриється вікно для вводу пароля. За допомогою цифрових кнопок введіть пароль і натисніть ENTER.



- Відтворення дисків, що не підтримують функцію батьківського контролю, на цьому програвачі неможливо обмежити.
- При відтворенні деяких дисків може бути запропоновано змінити рівень батьківського контролю. У цьому разі введіть пароль, потім міняйте рівень. При відміні режиму відновлення відтворення рівень повертається у попереднє значення.

Усунення несправностей

Якщо під час експлуатації програвача Ви зіткнулися з будь-якою з наведених проблем, скористуйтеся цією інструкцією, щоб спробувати усунути проблему до того, як звертатися до сервісної служби. Якщо усунути проблему не вдається, зверніться до найближчого дилера Sony.

Електричне живлення

Живлення не вмикається.

- ➔ Переконайтеся, що кабель живлення надійно підключений (стор. 10).
- ➔ Переконайтеся, що акумуляторна батарея надійно підключена (стор. 10).
- ➔ Переконайтеся, що рівень заряду батареї достатній (стор. 11).

Акумуляторна батарея не заряджається.

- ➔ Акумуляторну батарею неможливо заряджати при підключеному живленні. Переведіть перемикач OPERATE у положення «OFF» (стор. 10).

Зображення

Відсутність або шумність зображення.

- ➔ Диск забруднений або дефектний (стор. 29).
- ➔ Встановлена мінімальна яскравість. Відрегулюйте параметри яскравості РКД. (стор. 20).
- ➔ Коли відображено позначки «Линия Внутри» або «USB», декілька разів натисніть INPUT SELECT, щоб обрати режим диску (стор. 7).

Чорні крапки з'являються, а червоні, сині або зелені крапки залишаються на РК-екрані.

- ➔ Ця особливість конструкції РК-екранів не є несправністю.

Звук

Звук відсутній.

- ➔ Програвач знаходиться у режимі паузи або уповільненого відтворення.
- ➔ Програвач знаходиться у режимі перемотки вперед або назад.

Низька гучність звуку.

- ➔ При відтворенні деяких DVD-дисків гучність звуку низька. Гучність може підвищитися, якщо у вікні «Настройка Звука» вибрати значення «Режим ТВ» для параметру «Диапазон» (стор. 22).

Експлуатація

При натисканні кнопок нічого не відбувається.

- ➔ Перемикач HOLD встановлено у положення, зазначене стрілкою (стор. 6).

Диск не відтворюється.

- ➔ Якщо диск перевернуто, з'явиться повідомлення «Отсутствие Диска» або «Воспроизведение этого диска невозможно». Встановіть диск робочим боком донизу (стор. 15).
- ➔ Диск не встановлено до клацання. (стор. 15).
- ➔ Встановлено диск, відтворення якого неможливе. Перевірте, чи збігаються коди зон диску та програвача, а також чи вірно завершено диск (стор. 30).
- ➔ Коли відображено позначки «Линия Внутри» або «USB», декілька разів натисніть INPUT SELECT, щоб обрати режим диску (стор. 7).
- ➔ Встановлено батьківський контроль. Слід змінити налаштування (стор. 23).
- ➔ В середині програвача конденсувалася волога (стор. 27).

Програвач автоматично починає і припиняє відтворення диску.

- ➔ На диску записана функція автозапуску.
- ➔ При відтворенні дисків із записаним

сигналом автопаузи, програвач припиняє відтворення у точках автопаузи.

Відтворення диску починається не з початку.

- ➔ Обрано режим повтору або відтворення у випадковому порядку (стор. 16).
- ➔ Почав діяти режим відновлення відтворення (стор. 16).
- ➔ Відбувається автоматичне відтворення записаного на диску списку відтворення. Для відтворення оригінальних глав, натисніть TOP MENU та встановіть «Оригінал» (стор. 8).

Відтворення починається із затримкою.

- ➔ Затримка може мати місце при відтворенні DVD (режим VR).

Відтворення призупиняється.

- ➔ Відтворення може завмерти, коли відбувається зміна відтворюваного шару диску DVD+R DL/-R DL.

Зникли субтитри.

- ➔ Субтитри можуть тимчасово зникнути, якщо Ви змінюєте швидкість або пропускаєте сцени при відтворенні.

Відображуються позначки «» і програвач не функціонує згідно з натиснутими кнопками.



- ➔ В залежності від диску, деякі операції не можуть виконуватися. Зверніться до інструкції з експлуатації, що поставляється з диском.

При відтворенні диску DVD (режим VR) з'являється повідомлення «Copyright Lock», екран світиться синім кольором.

- ➔ Зображення, взяті з цифрових передач тощо, можуть містити сигнали захисту авторського права, наприклад сигнали повного захисту авторського

права, сигнали єдиної копії, та сигнали зняття обмежень. Коли відтворюються зображення, що містять сигнали захисту авторського права, замість зображень може з'явитися синій екран. Пошук зображень, що можуть відтворюватися, може зайняти деякий час. (Тільки для програвачів, які не можуть відтворювати зображення із захистом авторського права.)

Кнопки /➔ не працюють в екранному меню.

- ➔ В залежності від диску, кнопки /➔ на програвачі можуть не працювати в екранному меню. У цьому разі користуйтеся кнопками /➔ на пульті ДК.

Не працює пульт ДК.

- ➔ Слабкий заряд батарейок в пульті ДК.
- ➔ Між пультом ДК і програвачем є перешкоди.
- ➔ Надто велика відстань між пультом ДК і програвачем.
- ➔ Пульт ДК не спрямований на сенсор ДК на програвачі.
- ➔ На сенсор ДК діють прямі сонячні промені або яскраве освітлення.
- ➔ Якщо не працюють кнопки AUDIO, SUBTITLE або ANGLE, використовуйте меню DVD для налаштування.

Не вдається відтворити файли MP3, JPEG або відео-файли (стор. 31).

- ➔ Не відповідає формат файлу.
- ➔ Не відповідає розширення файлу.
- ➔ Файл пошкоджений.
- ➔ Розмір файлу надто великий.
- ➔ Якщо обраний файл не підтримується, з'явиться повідомлення «Ошибка в данных» і файл не буде відтворюватися.
- ➔ Відтворення може початися із затримкою через використання технології компресії у відео-файлах DivX/MPEG-4.

Назви альбомів або файлів відображаються невірно.

- ➔ Програваач може відображати тільки літери та цифри. Інші символи відображуються як «*» (стор.31).

Програваач працює некоректно або не вимикається.

- ➔ Якщо нормальній роботі програваача заважає статична електрика або інші фактори, встановіть перемикач OPERATE у положення «OFF», від'єднайте адаптер і акумулятор.

Підключення

На підключеному пристрої немає звука або зображення.

- ➔ Відключіть і знов надійно підключіть з'єднувальний кабель (стор. 14).
- ➔ З'єднувальний кабель пошкоджено.
- ➔ Перевірте налаштування підключеного телевізора або підсилювача.
- ➔ Коли відображено позначки «Линия Внутри» або «USB», декілька разів натисніть INPUT SELECT, щоб обрати режим диску (стор. 14).

Немає звуку або зображення від підключеного пристрою.

- ➔ Натисніть кнопку INPUT SELECT і виберіть «Линия Внутри» (стор. 14).

USB

Програваач не розпізнає підключений USB-пристрій.

- ➔ Надійно підключіть USB-пристрій (стор. 19).
- ➔ USB-пристрій пошкоджений.
- ➔ Натисніть кнопку INPUT SELECT і виберіть «USB» (стор. 19).

Застережні засоби

Безпека у дорозі

Не користуйтеся монітором або навушниками під час керування автомобілем, мотоциклом або іншим механічним транспортним засобом. Це може створити аварійну ситуацію і у деяких регіонах заборонено. Потенційно небезпечним також може бути відтворення з великою гучністю через навушники під час ходьби на вулиці, особливо на пішохідних переходах. У потенційно небезпечних ситуаціях слід проявляти особливу обережність або припиняти користування пристроєм.

Безпека

У разі потрапляння будь-якого твердого предмету або рідини всередину корпусу, слід відключити програваач від розетки та перед подальшою експлуатацією перевірити його у кваліфікованого спеціаліста.

Джерела живлення

- Якщо програваач не використовуватиметься протягом довгого періоду часу, не забудьте відключити його від розетки. Щоб відключити кабель живлення змінного струму, потягніть за штепсельну вилку. Ніколи не тягніть за кабель.
- Забороняється торкатися кабелю живлення або адаптеру змінного струму вологими руками. Це може призвести до ураження електричним струмом.
- Не підключайте адаптер змінного струму до переносного електричного трансформатора, котрий може спричинити некоректну роботу через нагрівання.

Нагрівання пристрою

Під час заряджання або при довгому користуванні програваача його температура може підвищуватися. Це не є несправністю.

Встановлення

- Не встановлюйте програваач у обмеженому просторі, наприклад на

книжковій полиці або у подібному місці.

- Не перекривайте вентиляційні отвори пристрою газетами, скатертиною, завісою або іншими подібними предметами. Також не встановлюйте програвач на м'яку поверхню, наприклад килим.
- Не користуйтеся програвачем біля джерел високої температури, у місцях, що піддаються дії прямого сонячного проміння, з надмірною запиленістю, наявністю пилу, вологи, під дощем, не тримайте у автомобілі із закритими вікнами.
- Не встановлюйте апарат у похилому положенні. Він призначений для роботи тільки у горизонтальному положенні.
- Не розміщуйте програвач і диски поруч з обладнанням, що створює сильне магнітне випромінювання, таким як мікрохвильові печі або великі гучномовці.
- Не кидайте програвач і не піддавайте його механічним ударам.
- Не ставте на апарат важкі предмети.

Експлуатація

- Якщо програвач переміщено з холодного місця до теплого, або встановлено у приміщенні з підвищеною вологістю, на лінзах всередині програвача може утворитися конденсат і програвач може не працювати належним чином. У цьому разі слід вилучити диск і залишити програвач приблизно на півгодини до випаровування вологи. Обітріть вологу з поверхні РКД серветкою. Не вмикайте живлення відразу.
- Підтримуйте чистоту лінзи програвача і не торкайтесь її. Торкання лінзи може пошкодити її і призвести до збоїв у роботі програвача. Кришка диску має бути закритою. Її слід відкривати тільки для встановлення і вилучення диску.
- Вимикайте живлення перед тим, як відключати адаптер змінного струму, адаптер для живлення від автомобільного акумулятора або акумуляторну батарею. Невиконання цих рекомендацій може спричинити несправність.

Рідкокристалічний дисплей

- Хоча рідкокристалічний дисплей (РКД) виготовлений із застосування високоточних технологій, на ньому іноді можуть з'являтися крапки різних кольорів. Це не є несправністю.
- Не кладіть і не кидайте будь-які предмети на поверхню РКД. Також не давіть на неї руками або ліктями.
- Інструменти з гострими краями можуть пошкодити поверхню РКД.

Акумуляторна батарея

- У деяких країнах прийняті правила утилізації акумуляторів, що використовуються для живлення цього пристрою. Інформацію з цього питання можна отримати у місцевої влади.
- Через обмежений термін експлуатації акумулятора, з плином часу при перезаряджанні його ємність знижується. Якщо акумулятор тримає тільки половину від звичайного періоду роботи, придбайте новий акумулятор.
- При першому заряджанні акумулятору, або якщо він не використовувався довгий час, акумулятор може не зарядитися до своєї повної ємності. Ємність відновлюється після декількох циклів розрядження-зарядження.
- Забороняється залишати акумуляторну батарею у автомобілі або під впливом прямого сонячного проміння, де температура може підвищуватися до 60 °C і вище.
- Не допускається потрапляння води.
- Не допускайте короткого замикання гнізд підключення акумулятора металевими предметами, наприклад намистом.
- Не допускайте потрапляння пилу або пилу у гнізда підключення та спрямовуючі отвори акумулятора, що розташовані на нижній панелі програвача.

Адаптер змінного струму та адаптер для живлення від автомобільного акумулятора

- З цим програвачем слід використовувати адаптери, які входять до комплексу поставки, тому що інші адаптери можуть спричинити вихід програвача з ладу.
- Не розбирайте та не переробляйте адаптер.
- Не торкайтесь металевих деталей, тому що це може спричинити коротке замикання і пошкодити адаптер, особливо при торканні іншими металевими об'єктами.

Регулювання гучності

Не збільшуйте гучність при прослуховуванні фрагменту з низьким рівнем звукового сигналу або зовсім без звукових сигналів. У іншому разі можливо пошкодження гучномовців при відтворенні частини з піковим рівнем звуку.

Користування навушниками

- Попередження ушкоджень слуху: Не користуйтеся навушниками на великій гучності. Спеціалісти застерігають про небезпеку безперервного, гучного і довгого прослуховування через навушники. При появі дзвону у вухах слід зменшити гучність або припинити користування навушниками.
- Дбайте про оточуючих: Встановлюйте помірковану гучність. Це дозволить чути зовнішні звуки та оточуючих людей.

Очищення

- Очищуйте корпус, панель на органи керування м'якою тканиною, трохи змоченою у розчині нейтрального миючого засобу. Не використовуйте жорстких тканин, порошоків для чищення або розчинників (наприклад, спирту чи бензину).
- Протирайте поверхню РКД тільки м'якою сухою тканиною без натискання. Щоб уникнути накопичення бруду, робіть це часто. Не протирайте поверхню РКД мокрою тканиною. Потрапляння води може спричинити несправність.
- Спотворення зображення або звуку можуть бути викликані скупченням пилу на лінзі. У цьому разі очистіть лінзу за допомогою груші для продування фотооб'єктивів. Уникайте прямого торкання лінзи під час очищення.

Диски для чищення, засоби для чищення дисків/лінз

Не використовуйте диски для чищення або очищувачі дисків/лінз (у тому числі вологі серветки або аерозолі). Це може спричинити порушення роботи пристрою.

Користування дисками

- Щоб не забруднити диск, беріть його за краї. Не торкайтеся поверхні.

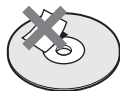















- Не допускайте на диск дію прямого сонячного проміння або джерел тепла, наприклад гарячих повітропроводів. Не залишайте диски у автомобілі, припаркованому на сонячному місці, оскільки це може призвести до суттєвого підвищення температури всередині автомобіля.
- Після використання зберігайте диск у його футлярі.
- Очищуйте диски за допомогою очищувальної серветки. Протирайте диск у напрямку від центру до країв.



- Не використовуйте розчинники, наприклад бензин, розчинник для фарб, очищувач для дисків та лінз або антистатичний аерозоль для вінілових довгограючих платівок.
- Після друку напису на диску, перед відтворенням слід дати йому висохнути.
- Не використовуйте наступні диски:
 - Диски нестандартної форми (наприклад, картка, серце).
 - Диски з етикетками або наліпками.
 - Диски, на яких є целофанова стрічка або залишки клеючих речовин.

Відтворювані носії

Тип	Позначення диску	Позначка	Характеристики
DVD	     		<ul style="list-style-type: none"> • Комерційні DVD • DVD+RW/DVD+R/ DVD+R DL у режимі +VR • DVD-RW/DVD-R/ DVD-R DL у відео режимі
			DVD-RW/DVD-R/ DVD-R DL у режимі VR (відеозапису)
CD			<ul style="list-style-type: none"> • Музичні CD • CD-R/CD-RW у форматі музичних CD
			<ul style="list-style-type: none"> • Диски VIDEO CD (включаючи Super VCD) • CD-R/CD-RW у форматі Video CD або Super VCD
DATA диск або USB	—		DATA CD/DATA DVD або USB-пристрій, який містить файли MP3, JPEG або відео-файли.



• Записувані носії

Цей програвач може не відтворювати деякі записувані носії через якість чи фізичний стан носія, або характеристики записуючого пристрою або авторського програмного забезпечення. **Невірно завершений диск не буде відтворюватися.** Зверніться до інструкції записуючого пристрою за подібною інформацією. Майте на увазі, що окремі функції відтворення можуть не працювати на дисках DVD+RW/+R/+R DL, навіть якщо вони були завершені вірно. У такому разі переглядайте диски у режимі нормального відтворення.

• Тільки для програвача, який не може відтворювати зображення, захищені авторським правом

Зображення на дисках DVD (у режимі VR) з технологією захисту CPRM* можуть не відтворюватися, якщо вони містять сигнал захисту авторських прав. З'являється повідомлення «Copyright Lock».

* CPRM (технологія захисту вмісту для джерел з можливістю перезапису) - технологія кодування для захисту авторських прав на зображення.

Про файли MP3, JPEG та відео-файли

Програваач може відтворювати наступні файли:

- Звукові файли MP3 з розширенням «.mp3»^{*1}.
 - Графічні файли JPEG з розширенням «.jpg»^{*2}.
 - Графічні файли JPEG, що відповідають формату графічних файлів DCF.
 - Відео-файли DivX з розширенням «.avi» або «.divx».
 - Відео-файли MPEG-4 (простий профіль) з розширенням «.mp4»^{*3}.
 - Диска DATA CD повинні бути записані згідно стандарту ISO 9660 Level 1, або його розширеного формату Joliet.
 - Диска DATA DVD повинні бути записані згідно зі стандартом UDF (універсальний формат дисків, Universal Disk Format).
- ^{*1} Файли у форматі mp3PRO не відтворюються.
- ^{*2} Для відтворення файлів JPEG з розширенням «.jpe» або «.jpeg» слід змінити розширення на «.jpg».
- ^{*3} Файли із захистом авторських прав (Digital Right Management - керування цифровими правами) не відтворюються. Файли у форматі MPEG-4 AVC не відтворюються.



- Відтворення дисків із складною ієрархією тек може відбуватися із затримкою. Створюйте альбоми таким чином:
 - Кількість ієрархій не має бути більше двох.
 - Кількість альбомів має бути 50 чи менше.
 - Кількість файлів у альбомі має бути 100 чи менше.
 - Загальна кількість альбомів і файлів має бути 600 чи менше.
- Програваач відтворює файли у тому порядку, у якому вони були записані на носій.



- Програваач буде відтворювати будь-який файл з вищенаведеної таблиці, навіть якщо його формат відрізняється. Відтворення таких

файлів може створити шум, здатний пошкодити динаміки.

- Деякі диски DATA, створені у форматі пакетного запису, не відтворюються.
- Деякі диски DATA, створені за декілька сеансів, не відтворюються.
- Деякі файли JPEG не відтворюються.
- Програваач не може відтворювати файли JPEG розміром більш ніж 3078 (ширина) x 2048 (висота) у звичайному форматі або більш ніж 2000 (ширина) x 1200 (висота) у форматі Progressive JPEG. (Деякі файлиформату Progressive JPEG не будуть відтворюватися навіть якщо розмір не перевищує вказані значення.)
- Програваач не буде відтворювати комбінацію двох чи більше файлів DivX/MPEG-4.
- Програваач не може відтворювати відео-файли DivX/MPEG-4 розміром понад 720 (ширина) x 576 (висота)/2ГБ.
- Програваач не може відтворювати деякі відео- файли DivX/MPEG-4 тривалістю більше 3 годин.
- Нормальне відтворення деяких відео-файлів DivX/MPEG-4 неможливе. Зображення може бути не чітким, відтворення може бути не плавним, можливі пропуски звуку тощо.
- Рекомендується створити файл із нижчою швидкістю потоку. Якщо звук як і раніше містить шум, перевірте формат звуку. (Рекомендується використовувати звуковий формат MP3 для відео-файлів DivX та формат AAC LC для відео-файлів MPEG-4). Майте на увазі, що програваач не відповідає формату WMA (Windows Media Audio).
- Відтворення відео-файлів з високим бітрейтом з DATA CD може бути не плавним. Рекомендується використовувати DATA DVD.
- Програваач не може відображувати назви файлу або альбому довжиною понад 14 символів. Спеціальні символи відображуються як «*».
- Програваач відображує назву тільки того альбому, який відтворюється у даний момент. Будь-який альбом, розташований на верхньому рівні, відображується як «|-|».
- Інформація про відтворення деяких файлів може наводитися некоректно.

Комерційні диски

Код зони

Це система захисту авторських прав. Код зони зазначено на упаковці диску DVD VIDEO відповідно до регіону продажу. Програвач відтворюватиме диски з позначками «ALL» або «5».



Функції відтворення дисків DVD та VIDEO CD

Деякі функції відтворення дисків DVD та VIDEO CD можуть бути умисно задані розробниками програмного забезпечення. Оскільки програвач відтворює диски DVD та VIDEO CD згідно їх змісту, деякі можливості відтворення можуть бути недоступними. Також зверніться до інструкції, що поставляється з диском DVD або VIDEO CD.

Зауваження стосовно дисків

Цей пристрій було вироблено з метою програвання дисків, які відповідають формату ком пакт-дисків (CD). Диски формату Dual Disc та деякі інші диски, які були записані із застосування кодування з метою захисту авторських прав, не відповідають формату ком пакт-дисків. Тому ці диски можуть бути несумісними з даним пристроєм.

Технічні характеристики

Система

Лазер: напівпровідниковий лазер
Формат сигналу: PAL (NTSC)

Входи/виходи

VIDEO (вхід/вихід відеосигналу):

Minijack

AUDIO (вхід/вихід звуку):

Стерео minijack

PHONES (навушники) A/B:

Стерео minijack

USB: Гніздо USB тип A (для підключення USB-пам'яті)

Рідкокристалічний дисплей

Розмір панелі (приблизно): 23 см на 9" (діагональ) в ширину

Керуюча система: активна TFT-матриця
Роздільна здатність: 800 × 480 (коефіцієнт ефективних пікселів: понад 99,99%)

Загальні

Вимоги до електричного живлення:

9,5 В постійного струму (адаптер змінного струму/адаптер живлення від автомобільного акумулятора)
7,4 В постійного струму (акумуляторна батарея)

Потужність споживання (відтворення дисків DVD VIDEO):

6,5 Вт (при використанні навушників)

Габарити (приблизно):

227 × 34,4 × 170,8 мм (ширина/висота/глибина), включаючи елементи, що виступають

Маса (приблизно): 880 г

Діапазон робочих температур: 5 °C - 35 °C
Відносна вологість при експлуатації: 25 % - 80 %

Адаптер змінного струму: 110-240 В змінного струму, 50/60 Гц

Адаптер живлення від автомобільного акумулятора: 12 В постійного струму

Акcesуари

Див. стор. 10.

Зазначені характеристики і конструкція можуть бути змінені без попереднього повідомлення.

Показчик

Числові

16:9 21
4:3 21
4:3 Скан 21

С

CD 15, 30

D

DATA 18 , 30
DivX (відео-файл) 18 , 31
DVD 15 , 30

J

JPEG 18, 31

M

MP3 18 , 31
MPEG-4 (відео-файл) 18 31

P

PBC 16, 22

U

USB 19

V

VIDEO CD 15, 30

B

Випадкове відтворення 16
Відео-файл (DivX/MPEG-4) 18, 31
Відновлення відтворення 16
Відтворювані носії 30

D

Дисплей ТВ 21
Діапазон 22
Доступ 23

З

Заставка 16, 22
Звук 8, 23

I

Інформаційний дисплей відтворення 17

K

Код зони 32

M

Меню диска 22
Метка ракурса 8, 22

H

Настройка звука 22
Настройка мови 22
Настройки 21

O

Общая настройка 21

P

Пароль 23
Повторне відтворення 16
Показ слайдів 19

P

Режим ЖКД 20

C

Субтитри 8, 23

y

Усунення несправностей 25

Ф

Формат ЖКД 20

Ч

Час заряджання і відтворення 11

Э

Экран 22

4-169-965-32(1)



* I - 4 1 6 9 9 6 5 3 2 D *

Sony Corporation Printed in China

<http://www.sony.net/>