

SONY®

3-288-520-53(1)

Цифровая видеокамера HD

HANDYCAM®

Руководство по Handycam

HDR-TG1E/TG3E

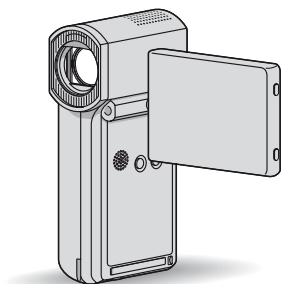

Эксплуатация
видеокамеры 9

Начало работы 17

Запись/
воспроизведение 27

Редактирование 54

Работа с носителями 68

Настройка
видеокамеры 72

Устранение неполадок 94

Дополнительная
информация 107

Краткий
справочник 120

AVCHD

MEMORY STICK™

InfoLITHIUM™ SERIES

HDMI

Прочитайте этот раздел перед началом работы с видеокамерой

Перед началом работы с устройством внимательно прочтите настоящее руководство и сохраните его для обращения за справкой в будущем.

Замечания по эксплуатации

“Руководство по Handycam” (настоящий документ)

Руководство содержит инструкции по эксплуатации видеокамеры и обращению с ней. См. также “Руководство по эксплуатации” (отдельный том).

Работа с изображениями, записанными с помощью видеокамеры, на компьютере

См. “Руководство по PMB”, находящийся на диске CD-ROM из комплекта поставки.

Типы карт памяти “Memory Stick”, совместимые с данной видеокамерой

- Видеоизображения рекомендуется записывать на карты памяти “Memory Stick PRO Duo” емкостью не менее 1 ГБ со следующей маркировкой.
 - MEMORY STICK PRO Duo (“Memory Stick PRO Duo”)*
 - MEMORY STICK PRO-HG Duo (“Memory Stick PRO-HG Duo”)
- * Можно использовать карту памяти “Memory Stick PRO Duo” независимо от наличия маркировки Mark2.
- О времени записи на карту памяти “Memory Stick PRO Duo” см. стр. 12.

“Memory Stick PRO Duo”/“Memory Stick PRO-HG Duo”
(Карты этого формата можно устанавливать в видеокамеру.)



“Memory Stick”
(Не совместимы с данной видеокамерой.)



- “В настоящем руководстве термин “Memory Stick PRO Duo” употребляется для обозначения карт памяти “Memory Stick PRO Duo” и “Memory Stick PRO-HG Duo”.
- Карты памяти, отличные от указанных выше, не поддерживаются.
- “Memory Stick PRO Duo” можно устанавливать только в устройства, совместимые с форматом “Memory Stick PRO”.
- Не прикрепляйте этикеток к карте памяти “Memory Stick PRO Duo” и к адаптеру карт памяти Memory Stick Duo.
- Для работы с картой памяти “Memory Stick PRO Duo” на устройстве, совместимом с форматом “Memory Stick PRO”, необходимо установить карту памяти “Memory Stick PRO Duo” в адаптер карт памяти Memory Stick Duo.

Эксплуатация видеокамеры

- Не удерживайте видеокамеру за следующие детали.

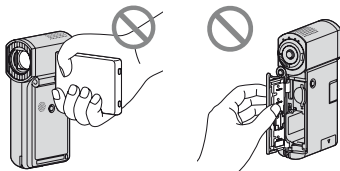

Экран ЖК-дисплея Батарейку/крышку
Memory Stick Duo

- На данной видеокамере не предусмотрена защита от пыли, брызг и влаги. См. “Об обращении с видеокамерой” (стр. 115).
- Не выполняйте указанных ниже операций при горячем или мигающем индикаторе режима  (видео)/ (фото) (стр. 23), индикаторе доступа (стр. 25) или индикаторе QUICK ON (стр. 18). Это может привести к повреждению носителя, потере записанных изображений и другим неполадкам.
 - Извлечение карты памяти “Memory Stick PRO Duo” из видеокамеры
 - Отсоединение аккумулятора или адаптера переменного тока от видеокамеры.
 - Операции, которые могут вызвать сотрясение или вибрацию видеокамеры.
- Закрытие панели ЖКД при наличии установленного соединения видеокамеры с другим устройством через кабель USB может привести к потере записанных изображений.
- При подключении видеокамеры к другому устройству через кабель проверьте правильность ориентации штекерного разъема. Вставка штекерного разъема в гнездо с усилием приводит к повреждению гнезда, которое может вызвать неполадки в работе видеокамеры.
- При отсоединении адаптера переменного тока от базы Handycam Station удерживайте одновременно базу Handycam Station и штекер подачи постоянного тока.
- Обязательно выключайте видеокамеру перед установкой на базу Handycam Station и перед снятием с базы.

0 пунктах меню, панели ЖКД и объективе

- Пункт меню, отображаемый серым цветом, не доступен в данных условиях записи или воспроизведения.
- Экран ЖКД изготовлен с помощью высокоточной технологии, обеспечивающей эффективное использование более 99,99% пикселей. Однако на экране ЖКД могут постоянно отображаться мелкие черные и/или яркие точки (белого, красного, синего или зеленого цвета). Наличие этих точек является нормальным следствием производственного процесса и не влияет на качество записи.

Черная точка

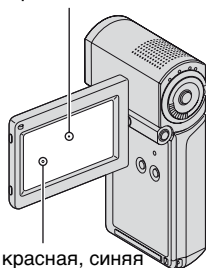

Белая, красная, синяя
или зеленая точка

- Длительное воздействие прямых солнечных лучей на экран ЖКД или объектив может привести к неполадкам в работе.

- Не направляйте видеокамеру на солнце. Это может привести к неполадкам в работе видеокамеры. Выполняйте съемку солнца только в условиях низкой освещенности, например, в сумерках.

Об изменении заданного языка

- Экранные дисплеи с сообщениями на языке данной страны служат для демонстрации процедур управления. При необходимости измените язык сообщений на экране перед началом работы с видеокамерой (стр. 24).

О записи

- Перед началом записи проверьте работу функции записи и убедитесь в отсутствии неполадок записи изображения и звука.
- Компенсация за содержание записанных материалов не выплачивается даже в том случае, если запись или воспроизведение невозможны по причине неисправности видеокамеры, носителя и т.п.
- Система цветного телевидения зависит от страны/региона. Для просмотра записанных изображений на экране телевизора необходима система PAL.
- Телевизионные программы, кинофильмы, видеокассеты и другие материалы могут быть защищены авторскими правами. Несанкционированная запись таких материалов может быть запрещена законами об авторских правах.

В случае невозможности записи/ воспроизведения изображений выполните операцию [ФОРМАТ.НОСИТ.]

- Многократное удаление записанных изображений приводит к фрагментации данных на носителе. В условиях фрагментации данных невозможно записывать и сохранять изображения. В этом случае сначала сохраните изображения на каком-либо внешнем носителе, а затем выполните операцию [ФОРМАТ.НОСИТ.] (стр. 70).
Фрагментация  Словарь терминов (стр. 127)

О воспроизведении записанных изображений на других устройствах

- Данная видеокамера совместима с профилем высокого уровня MPEG-4 AVC/H.264, обеспечивающим запись с качеством изображения HD (высокая четкость). Поэтому на указанных ниже устройствах невозможно воспроизвести записанные на видеокамере изображения с качеством HD (высокая четкость).
 - Другие устройства, совместимые с форматом AVCHD, но не совместимые с профилем высокого уровня
 - Устройства, не совместимые с форматом AVCHD

Сохранение данных всех записанных изображений

- Во избежание потери данных изображений сохраняйте все записанные изображения на внешнем носителе. Рекомендуется сохранять данные изображений на диске, например, на диске DVD-R, с помощью компьютера (стр. 52). Можно также сохранить данные изображений с помощью видеомэгнитофона или устройства записи DVD/HDD (стр. 62).
- Рекомендуется регулярно сохранять данные изображений после записи.

Об настоящем руководстве

- Изображения экрана ЖКД на иллюстрациях в данном руководстве получены с помощью цифровой фотокамеры и могут отличаться от реального экрана.
- Конструкция и технические характеристики видеокамеры и дополнительных принадлежностей могут быть изменены без уведомления.

Об объективе Carl Zeiss



На видеокамеру установлен объектив Carl Zeiss, обеспечивающий получение высококачественных изображений; этот объектив разработан совместно компанией Carl Zeiss в Германии и Sony Corporation. В нем применяется система измерения MTF для видеокамер; качество изображения является стандартным для объективов Carl Zeiss.

MTF= Modulation Transfer Function. Числовое значение указывает на величину светового потока, исходящего от объекта и проходящего через объектив.

Оглавление

Прочитайте этот раздел перед началом работы с видеокамерой	2
Примеры снимаемых объектов и рекомендации	8

Эксплуатация видеокамеры

Последовательность операций	9
«  HOME» и «  OPTION» - Работа с меню двух типов	14

Начало работы

Шаг 1. Проверка комплектности	17
Шаг 2. Зарядка аккумуляторной батареи	18
Шаг 3. Включение питания и настройка панели ЖКД	22
Шаг 4. Установка даты и времени	23
Изменение заданного языка	24
Шаг 5. Установка карты памяти «Memory Stick PRO Duo»	25

Запись/воспроизведение

Упрощенное выполнение операций записи и воспроизведения (работа в режиме Easy Handycam)	27
Запись	31
Трансфокация	34
Запись звука с повышенной реалистичностью (запись 5,1-канального объемного звучания)	34
Быстрый запуск съемки (QUICK ON)	35

Запись высококачественных фотографий во время записи видеоизображения (Dual Rec) ...	35
Запись в режиме зеркального отражения	36
Запись быстродвижущихся объектов в режиме замедленной съемки (ПЛ.МЕДЛ.ЗАП.)	36
Воспроизведение	38
Поиск требуемого эпизода путем точного задания фрагмента (Указатель катушки пленки)	41
Поиск требуемого эпизода по лицам (Указатель лиц)	41
Поиск изображений по дате (указатель дат)	42
Функция увеличения при воспроизведении	43
Воспроизведение серии фотографий (слайд-шоу)	43
Воспроизведение изображения на экране телевизора	44
Сохранение изображений	52





Редактирование



Категория  (ДРУГИЕ)	54
Удаление изображений	55
Получение фотографии из видеоизображения (HDR-TG1E)	57
Разделение видеоизображения на фрагменты	58
Создание списка воспроизведения	59
Перезапись на другие устройства	62
Печать записанных изображений (принтер, поддерживающий формат PictBridge)	65

Работа с носителями

Категория  (УПРАВЛЕНИЕ НОСИТЕЛЕМ)	68
Задание качества изображения	68
Просмотр информации о карте памяти "Memory Stick PRO Duo"	69
Удаление всех изображений (форматирование)	70
Восстановление файла базы данных изображений	71

Настройка видеокамеры

Назначение категории  (НАСТРОЙКИ) в меню  (HOME MENU)	72
Работа с меню HOME MENU	72
Список пунктов меню в категории  (НАСТРОЙКИ)	73
НАСТР.ФИЛЬМА	74
(пункты меню, относящиеся к видеозаписи)	
НАСТ.ФОТО КАМ.	79
(пункты меню, относящиеся к фотосъемке)	
НАСТ.ПРОСМ.ИЗ.	80
(пункты меню, относящиеся к настройке отображения)	
НАСТ.ЗВУК/ИЗОБ	82
(пункты меню, относящиеся к настройке звука и экрана)	
НАСТ.ВЫВОДА	83
(пункты меню, относящиеся к подключению других устройств)	
НАСТ.ЧАС/  ЯЗ.	84
(Пункты меню, относящиеся к установке часов и заданию языка)	
ОБЩИЕ НАСТР.	84
(Другие пункты меню, относящиеся к настройке)	

Включение функций с помощью  OPTION MENU	86
Работа с OPTION MENU	86
Пункты OPTION MENU, относящиеся к записи	87
Просмотр пунктов OPTION MENU	87
Функции, устанавливаемые в  OPTION MENU	88

Устранение неполадок

Устранение неполадок	94
Предупреждающие индикаторы и сообщения	103

Дополнительная информация

Эксплуатация видеокамеры за границей	107
Структура файлов/папок на карте памяти "Memory Stick PRO Duo"	109
Уход и меры предосторожности	111
О формате AVCHD	111
О карте памяти "Memory Stick"	111
Об аккумуляторной батарее "InfoLITHIUM"	113
О стандарте x.v.Color	115
Об обращении с видеокамерой	115

Краткий справочник

Распознавание частей и управляющих элементов	120
Индикаторы, отображаемые во время записи/воспроизведения	124
Словарь терминов	127
Алфавитный указатель	128

Примеры снимаемых объектов и рекомендации

Проверка амплитуды удара в гольфе



► ПЛ.МЕДЛ.ЗАП..... 36

Получение качественного снимка лыжного склона или пляжа



► ПЛЯЖ.....90
► СНЕГ.....90

Захват неподвижных изображений во время записи фильма



► Dual Rec..... 35

Ребенок на сцене в лучах прожектора



► ПРОЖЕКТОР90

Цветы крупным планом



► ПОРТРЕТ..... 90
► ФОКУСИРОВКА..... 88
► ТЕЛЕМАКРО 89

Фейерверки во всем великолепии



► ФЕЙЕРВЕРК90
► ФОКУСИРОВКА.....88

Фокусировка на собаке в левой части экрана



► ФОКУСИРОВКА..... 88
► ТОЧЕЧН ФОКУС..... 88

Спящий ребенок при слабом освещении



► COLOR SLOW SHTR92

Последовательность операций

► Подготовка к работе (стр. 17)

- О картах памяти “Memory Stick PRO Duo”, совместимых с данной видекамерой, см. стр. 2.
- Видекамера включается при открытии панели ЖКД (стр. 22).



► Запись с помощью видекамеры (стр. 31)

■ Запись с качеством изображения HD (высокая четкость)

- Данная видекамера совместима с форматом AVCHD “1920 × 1080/50i” (стр. 111), позволяющим воспроизводить изображения отличного качества с высокой степенью детализации.



■ Открытие/закрытие панели ЖКД с помощью функции QUICK ON (стр. 35)

- При закрытии панели ЖКД в режиме записи/ожидания видекамера переходит в режим энергосбережения. После открытия панели ЖКД можно быстро возобновить запись.

⚡ Примечания

- По умолчанию применяется режим [HD SP], соответствующий формату AVCHD “1440 × 1080/50i” (стр. 74).
- Можно также перезаписывать видеоизображения с качеством изображения SD (обычная четкость) (стр. 68).
- “Формат AVCHD 1080i” в данном руководстве сокращенно указывается как “AVCHD”, за исключением случаев, когда требуется его детальное описание.



► Воспроизведение изображений с помощью видеокамеры

■ Просмотр на ЖК-дисплее видеокамеры (стр. 38)

■ Просмотр на экране телевизора, поддерживающего формат высокой четкости (стр. 46)



Предусмотрена возможность просмотра фильмов с качеством HD (высокая четкость), характеризующимся высокой степенью детализации.

💡 **Советы**

- Инструкции по подключению видеокамеры к телевизору приведены в разделе [ПОДКЛЮЧЕНИЕ ТВ] (стр. 45), который можно просмотреть на экране.
- Можно также воспроизводить изображения на экране телевизора, поддерживающего качество изображения SD (обычная четкость).

► Воспроизведение изображений с помощью гнезда карт памяти Memory Stick на устройствах, совместимых с форматом AVCHD

Можно воспроизводить изображения, сохраненные на карте “Memory Stick PRO Duo”, вставленной в гнездо Memory Stick устройства, поддерживающего формат AVCHD, например, PLAYSTATION®3¹ или VAIO².



¹ В некоторых странах/регионах устройства PLAYSTATION®3 не поступают в продажу.

² Для устройств VAIO, которые поступили в продажу после января 2006 г. и обладают характеристиками, рекомендованными для работы прилагаемого программного обеспечения (Picture Motion Browser), подтверждена возможность применения этой функции.

- На устройстве PLAYSTATION®3 всегда обеспечивайте работу последней версии программного обеспечения PLAYSTATION®3.
- Воспроизведение изображений непосредственно из гнезда Memory Stick возможно не на всех устройствах, совместимых с форматом AVCHD.



► Сохранение записанных изображений

■ **Перезапись на другие устройства (стр. 62)**

Качество изображения при перезаписи (HD (высокая четкость)/SD (обычная четкость)) зависит от подключенного устройства. Подробнее см. стр. 62.



■ **Редактирование на компьютере (стр. 52)**

Можно импортировать изображения на компьютер с качеством HD (высокая четкость) или сохранить их на диске. См. “Руководство по PMB”.



► Удаление изображений

Если карта памяти “Memory Stick PRO Duo” заполнена, запись новых изображений невозможна. Удалите с карты памяти “Memory Stick PRO Duo” данные изображений, сохраненные на компьютере или на диске. При удалении изображений, сохраненных на других носителях, на карте памяти “Memory Stick PRO Duo” освобождается место для записи новых изображений.



■ **Удаление выбранных изображений (стр. 55)**

■ **Удаление всех изображений ([ФОРМАТ.НОСИТ.], стр. 70)**

Ожидаемое время записи фильмов

Время записи зависит от емкости карты памяти “Memory Stick PRO Duo” и режима записи (стр. 74).

Приблизительное время записи в минутах (минимальное время записи в минутах)

Размер “Memory Stick PRO Duo”	1 ГБ	2 ГБ	4 ГБ	8 ГБ	16 ГБ
Качество изображения HD (высокая четкость), формат AVCHD					
AVC HD 16M (FH) (наивысшее качество)*	6 (6)	10 (10)	25 (25)	55 (55)	110 (110)
AVC HD 9M (HQ) (высокое качество)**	10 (9)	25 (20)	55 (40)	115 (80)	230 (160)
AVC HD 7M (SP) (обычное качество)**	15 (10)	30 (20)	65 (45)	140 (100)	280 (200)
AVC HD 5M (LP) (длительное воспроизведение)**	20 (15)	40 (35)	85 (70)	180 (145)	355 (290)

* Фильмы записываются в формате AVCHD 1920 × 1080/50i.

**Фильмы записываются в формате AVCHD 1440 × 1080/50i.

Размер “Memory Stick PRO Duo”	1 ГБ	2 ГБ	4 ГБ	8 ГБ	16 ГБ
Качество изображения SD (высокая четкость), формат MPEG2					
SD 9M (HQ) (высокое качество)	10 (10)	25 (25)	55 (50)	115 (100)	230 (205)
SD 6M (SP) (обычное качество)	20 (10)	40 (25)	80 (50)	170 (100)	340 (205)
SD 3M (LP) (длительное воспроизведение)	35 (25)	80 (50)	160 (105)	325 (215)	655 (435)

• При использовании карт памяти “Memory Stick PRO Duo” производства Sony Corporation.

Советы

- В таблице указана средняя скорость передачи данных в битах, например, 16М. Сокращение М означает Mbps.
- О максимальном количестве записываемых фотографий см. стр. 79.
- Записанный фильм может содержать не более 3999 эпизодов при качестве изображения HD (высокая четкость) и не более 9999 эпизодов при качестве изображения SD (обычная четкость).

Для автоматического задания качества изображения в зависимости от записываемого эпизода в видеокамере используется формат VBR (Variable Bit Rate). В связи с применением этой технологии фактическое время записи на карту памяти “Memory Stick PRO Duo” может отличаться от номинального значения.

При записи фильмов, содержащих быстродвижущиеся и сложные объекты, скорости передачи данных повышается, что приводит к сокращению общего времени записи.

“HOME” и “OPTION” - Работа с меню двух типов

“HOME MENU” - начальное меню для выполнения операций с видеокамерой

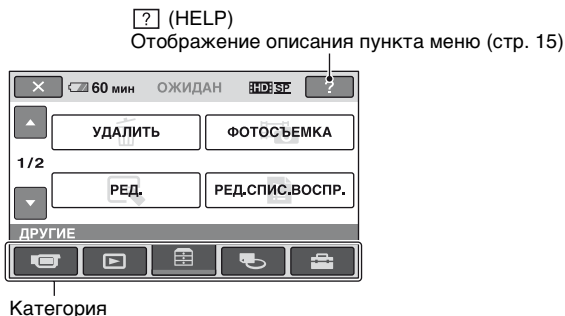

► Категории и пункты HOME MENU

Категория (СЪЕМКА)

Пункт меню	Стр.
ФИЛЬМ*	33
ФОТО*	33
ПЛ.МЕДЛ.ЗАП.	36

Категория (ПРОСМОТР ИЗОБРАЖЕНИЙ)

Пункт меню	Стр.
VISUAL INDEX*	38
INDEX*	41
INDEX*	41
СПИСОК ВОСПР.	60

Категория (ДРУГИЕ)

Пункт меню	Стр.
УДАЛИТЬ*	55
ФОТОСЪЕМКА**	57
РЕД.	58
РЕД.СПИС.ВОСПР.	59
ПЕЧАТЬ	65

Пункт меню	Стр.
ПОДКЛ.К USB	64
ПОДКЛЮЧЕНИЕ ТВ*	45

Категория (УПРАВЛЕНИЕ НОСИТЕЛЕМ)

Пункт меню	Стр.
УСТАН. HDMI/USB *	68
ДАННЫЕ О НОСИТ.	69
ФОРМАТ.НОСИТ.*	70
ИСПР.Ф.БД ИЗ.	71

Категория (НАСТРОЙКИ)*

Служит для пользовательской настройки видеокамеры (стр. 72).

* Настройка этих параметров возможна также в режиме Easy Handycam (стр. 27).
О пунктах меню, относящихся к категории (НАСТРОЙКИ), см. стр. 73.

**Для модели HDR-TG1E.

Работа с меню HOME MENU

1 Откройте панель ЖКД для включения видеокамеры.

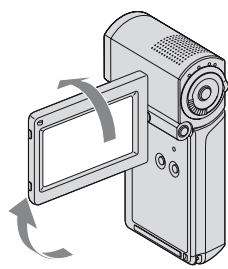

2 Нажмите (HOME).

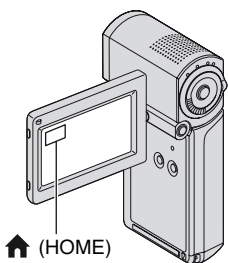

3 Нажмите требуемую категорию.
Пример. Категория (ДРУГИЕ)

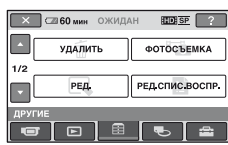

4 Нажмите требуемый пункт меню.

Пример. [РЕД.]



5 Далее следуйте инструкциям на экране.

Скрытие экрана HOME MENU

Нажмите .

► **Просмотр сведений о назначении каждого пункта HOME MENU - HELP**

1 Нажмите (HOME).

Отображается HOME MENU.

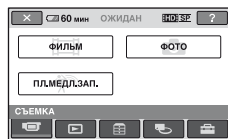

2 Нажмите [?] (HELP).

Нижняя часть кнопки [?] (HELP) выделяется оранжевым цветом.

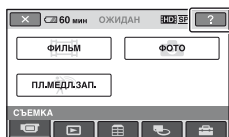

3 Нажмите пункт меню, сведения о котором требуется просмотреть.

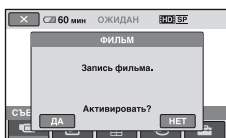

При нажатии пункта меню на экране отображается его описание.

Если требуется применить параметр, нажмите [ДА]; в противном случае нажмите [НЕТ].

Выход из режима HELP

На шаге 2 снова нажмите [?] (HELP).

Работа с меню OPTION MENU

При нажатии экрана во время съемки или воспроизведения отображается список доступных в данный момент функций. Настройка разнообразных параметров не вызывает затруднений. Подробнее см. стр. 86.

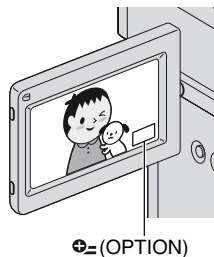

Шаг 1. Проверка комплектности

Проверьте наличие следующих компонентов, прилагаемых к видеокамере.

В скобках указано количество компонентов в комплекте.

“Memory Stick PRO Duo” 4 ГБ (1)
(стр. 25)

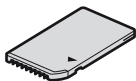

Адаптер переменного тока (1) (стр. 18)

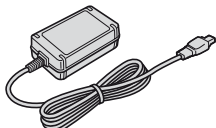

Шнур питания (1) (стр. 18)



Handycam Station (1) (стр. 18, 123)

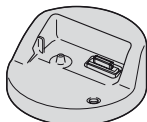

Компонентный кабель A/V (1) (стр. 46)

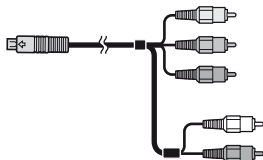

Соединительный кабель A/V (1)
(стр. 46, 62)



Кабель USB (длинный) (1)/
Кабель USB (короткий) (1) (стр. 64, 65)

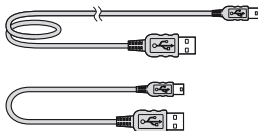

Адаптер с выделенным разъемом USB (1)/крышка USB-адаптера (1) (стр. 123)

Адаптер с выделенным разъемом USB и заглушку адаптера USB требуется заранее подсоединить к кабелю USB (короткому).



Аккумулятор (1) (стр. 18, 113)
NP-FH50

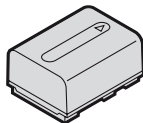

21-контактный адаптер (стр. 50)

Только для модели с маркировкой **CE** на нижней стороне.

Манжета (1) (стр. 122)

CD-ROM “Handycam Application Software” (1)

- Picture Motion Browser (программное обеспечение)
- Руководство по PMB
- Руководство по Handycam (настоящий документ)

“Руководство по эксплуатации” (1)

Шаг 2. Зарядка аккумуляторной батареи

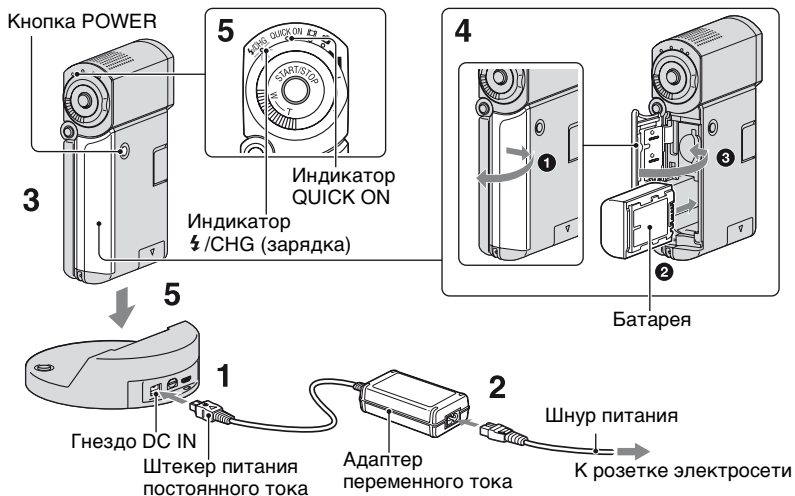

Аккумуляторную батарею “InfoLITHIUM” NP-FH50 (стр. 113) можно зарядить после ее подсоединения к видеокамере.

⚡ Примечания

- К видеокамере невозможно подсоединить аккумулятор “InfoLITHIUM”, отличный от NP-FH50.

1 Подсоедините адаптер переменного тока к гнезду DC IN на базе Handycam Station.

Маркировка ▲ на штекере питания постоянного тока должна быть обращена вверх.

2 Подсоедините шнур питания к адаптеру переменного тока и настенной розетке электросети.

3 Убедитесь в том, что панель ЖКД закрыта.

4 Установите аккумулятор.

- 1 Откройте крышку отсека аккумулятора/Memory Stick Duo.
- 2 Вставьте аккумулятор до защелкивания в фиксаторах.
- 3 Закройте крышку отсека аккумулятора/Memory Stick Duo.

- 5** Поместите видеокамеру на базу Handycam Station, как показано на рисунке выше, и нажмите на видеокамеру вниз до упора для надежной установки на базу Handycam Station.

Загорается индикатор ζ /CHG (зарядка), и начинается процесс зарядки. По достижении полного заряда аккумулятора индикатор ζ /CHG (зарядка) гаснет.

⚡ Примечания

- При мигающем индикаторе QUICK ON зарядка аккумулятора невозможна. Если индикатор QUICK ON мигает, нажмите кнопку POWER для выключения видеокамеры. Перед зарядкой аккумулятора убедитесь в том, что индикатор QUICK ON не мигает.
- При установке видеокамеры на базу Handycam Station закройте крышку гнезда DC IN.
- При отсоединении адаптера переменного тока от гнезда DC IN одновременно удерживайте Handycam Station и штекер питания постоянного тока.

Снятие видеокамеры с базы Handycam Station

Закройте панель ЖКД, затем снимите видеокамеру с базы Handycam Station, одновременно удерживая видеокамеру и базу Handycam Station.

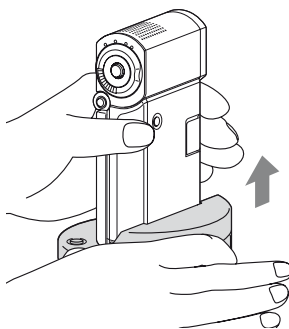

Зарядка аккумулятора только с помощью адаптера переменного тока

Закройте панель ЖК-дисплея для выключения видеокамеры, затем подсоедините адаптер переменного тока к гнезду DC IN на видеокамере.



⚡ Примечания

- При отсоединении адаптера переменного тока от гнезда DC IN одновременно удерживайте видеокamerу и штекер питания постоянного тока.

Отсоединение аккумулятора

Выключите видеокamerу и откройте крышку отсека аккумулятора/ Memory Stick Duo.

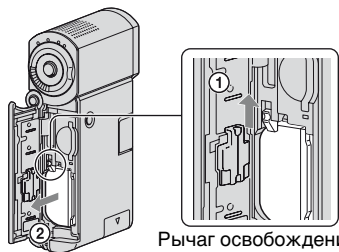

Сдвиньте рычаг освобождения аккумулятора.

Придерживайте аккумулятор во избежание его падения.



Рычаг освобождения аккумулятора

⚡ Примечания

- Перед извлечением аккумулятора или отсоединением адаптера переменного тока убедитесь в том, что индикаторы  (видео)/  (фото) (стр. 23) и индикатор доступа (стр. 25)/QUICK ON не горят.
- Перед длительным хранением аккумулятора полностью разрядите его (подробнее о хранении см. стр. 114).

Подача питания от розетки электросети

Подсоедините кабели таким же образом, как при зарядке аккумулятора. В этом случае аккумулятор не разряжается.

Проверка уровня заряда аккумулятора (Battery Info)

После открытия панели ЖКД нажмите кнопку POWER для выключения видеокamerы, затем нажмите DISP/BATT INFO.

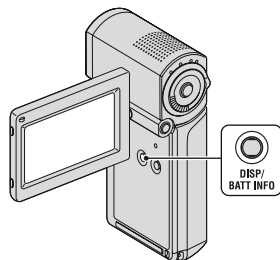

Через некоторое время на экране отображается приблизительное время записи и информация об аккумуляторе; информация отображается в течение приблизительно 7 секунд. Повторно нажимая кнопку DISP/BATT INFO во время отображения информации об аккумуляторе, можно продлить период ее отображения до 20 секунд.

Уровень заряда аккумулятора (прибл.)



Продолжительность записи (прибл.)

Время работы от аккумулятора

Время зарядки

Приблизительная длительность периода полной зарядки полностью разряженной батареи (мин.).

Время записи/воспроизведения

Приблизительная длительность периода работы от полностью заряженного аккумулятора (мин.).

“HD” обозначает качество изображения высокой четкости, а “SD” обозначает стандартное качество изображения.

(Единица измерения: мин.)



	HD	SD
Время зарядки	135	
Время записи *1*2		
Время непрерывной записи	100	120
Время записи в обычных условиях*3	50	60
Время воспроизведения*2	135	145

*1 [РЕЖИМ ЗАПИСИ]: SP

*2 При включенной подсветке экрана ЖКД.

*3 Под записью в обычных условиях понимается запись, в течение которой неоднократно выполняются операции пуска/остановки, включения/отключения питания и трансфокации.

Об аккумуляторе

- Перед отсоединением аккумулятора или адаптера переменного тока выключите видеочамеру и убедитесь в том, что индикаторы  (видео)/ (фото) (стр. 23) и индикатор доступа (стр. 25)/QUICK ON не горят.
- В указанных ниже случаях индикатор  /CHG (зарядка) мигает во время зарядки или на экране Battery Info (стр. 20) отображается неверная информация.
 - Аккумулятор подсоединен неправильно.

– Аккумулятор поврежден.

– Ресурс аккумулятора исчерпан (этот случай относится только к информации на экране Battery Info).

- Если адаптер переменного тока подсоединен к гнезду DC IN на видеочамере или на базе Handycam Station, питание от аккумулятора не подается даже при отсутствии соединения кабеля питания с розеткой электросети.

Время зарядки/записи/воспроизведения

- Измерения времени проводились в процессе эксплуатации видеочамеры при температуре 25 °C (рекомендуемый диапазон температур – от 10 °C до 30 °C).
- При эксплуатации видеочамеры в условиях низких температур время записи и воспроизведения сокращается.
- В зависимости от условий эксплуатации видеочамеры время записи и воспроизведения может быть меньше указанных значений.

Об адаптере переменного тока

- Подсоединяйте адаптер переменного тока к ближайшей розетке электросети. В случае нарушения нормальной работы видеочамеры незамедлительно отсоедините адаптер переменного тока от розетки электросети.
- Не помещайте подключенный адаптер переменного тока в узкое пространство, например, между стеной и мебелью.
- Во избежание короткого замыкания не допускайте соприкосновения штекера DC адаптера переменного тока или контактов аккумулятора с металлическими предметами. Это может привести к неполадкам в работе.
- Если видеочамера подсоединена к розетке электросети через адаптер переменного тока, питание от электросети подается даже при выключенной видеочамере.

Шаг 3. Включение питания и настройка панели ЖКД

Для включения видеокамеры достаточно открыть панель ЖКД.

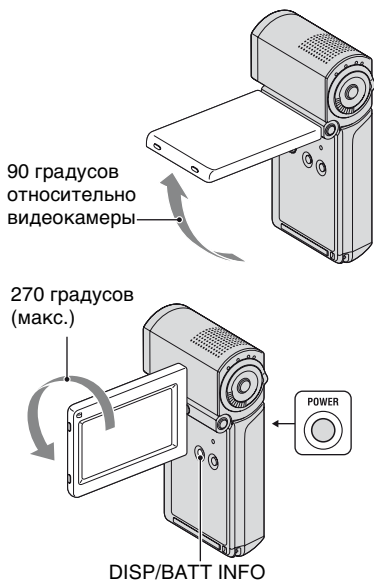

Отключение подсветки ЖК-дисплея для экономии заряда аккумулятора

Нажмите кнопку DISP/BATT INFO и удерживайте ее нажатой в течение нескольких секунд до отображения индикации .

Эта функция удобна при работе с видеокамерой в условиях яркого освещения, а также при необходимости в экономии заряда аккумулятора. Отключение подсветки не влияет на записанное изображение. Для включения подсветки ЖК-дисплея нажмите кнопку DISP/BATT INFO и удерживайте ее нажатой в течение нескольких секунд до исчезновения индикации .

Отключение питания

В режиме записи или ожидания записи закройте панель ЖКД, затем нажмите кнопку POWER.

В других режимах закройте панель ЖКД или нажмите кнопку POWER.

1 Откройте панель ЖКД.

Видеокамера включается. Для включения видеокамеры при открытой панели ЖК-дисплея закройте ее и откройте снова или, не закрывая панель ЖК-дисплея, нажмите кнопку POWER.

2 Настройка панели ЖК-дисплея

Поворачивая панель ЖК-дисплея, расположите ее под оптимальным углом для записи или воспроизведения.



⚙ Примечания



- Если видеокамера не используется в течение **приблизительно 3 месяцев**, встроенный аккумулятор разряжается, что может привести к удалению настройки даты и времени из памяти. В этом случае зарядите встроенный аккумулятор, а затем снова установите дату и время (стр. 117).
- Видеокамера готова к съемке через несколько секунд после включения питания. В течение этого периода видеокамера не реагирует на действия пользователя.
- При включении питания автоматически открывается крышка объектива. Она закрывается при выборе экрана воспроизведения, а также при отключении питания.

Шаг 4. Установка даты и времени



- Настройка видеокамеры на момент ее приобретения предусматривает автоматическое отключение питания по истечении периода бездействия продолжительностью приблизительно 5 минут в целях экономии заряда аккумулятора ([АВТОВЫКЛ], стр. 85).

💡 Советы

- Повернув панель ЖК-дисплея на 180 градусов, можно закрыть ее экраном наружу. Это удобно в режиме воспроизведения.
- Для настройки яркости ЖК-дисплея нажмите  (HOME) →  (НАСТРОЙКИ) → [НАСТ.ЗВУК/ИЗОБ] → [ЯРКОСТЬ LCD] (стр. 82).
- При каждом нажатии кнопки DISP/BATT INFO информация появляется или исчезает (отображается ↔ не отображается).

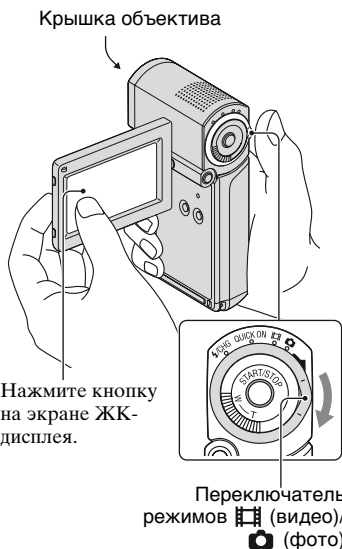
При первом включении видеокамеры следует установить дату и время. Если дата и время не установлены, экран [УСТАН ЧАСОВ] отображается при каждом включении видеокамеры или изменении положения переключателя режимов  (видео)/ (фото).



- 1 Откройте панель ЖКД для включения видеокамеры.
- 2 Перемещайте переключатель режимов  (видео)/ (фото) в направлении стрелки до тех пор, пока не загорится требуемый индикатор.

 (видео): для записи видеозаписей

 (фото): для записи фотографий

В случае первого включения видеокамеры перейдите к шагу 4.

- 3** Нажмите **↑** (HOME) → **⚙️** (НАСТРОЙКИ) → [НАСТ.ЧАС/[A] ЯЗ.] → [УСТАН ЧАСОВ].

Появится экран [УСТАН ЧАСОВ].

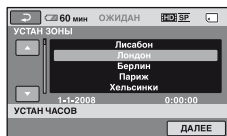

- 4** С помощью кнопок **▲**/**▼** выберите требуемый географический регион, затем нажмите [ДАЛЕЕ].

- 5** Задайте режим [ЛЕТНЕЕ ВРЕМЯ], затем нажмите [ДАЛЕЕ].

- 6** С помощью кнопок **▲**/**▼** задайте значение [Г] (год).

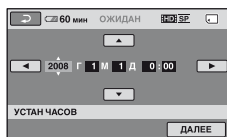

- 7** С помощью кнопок **◀**/**▶** выберите [М], затем с помощью кнопок **▲**/**▼** задайте месяц.

- 8** Таким же образом задайте значение [Д] (день), часы и минуты, затем нажмите [ДАЛЕЕ].

- 9** Проверьте правильность установки часов, затем нажмите [ОК].

Запускается отсчет времени. Предусмотрено задание любого года до 2037 г.

💡 Советы

- Дата и время не отображаются в процессе записи, однако эти значения автоматически записываются на карту памяти “Memory Stick PRO Duo” и могут отображаться в процессе воспроизведения ([КОД ДАННЫХ], стр. 80).
- Сведения по теме “Часовые пояса” см. на стр. 108.
- Если кнопки на сенсорной панели работают неправильно, выполните настройку сенсорной панели (КАЛИБРОВКА, стр. 116).

Изменение заданного языка

Можно изменить язык, на котором отображаются сообщения на экране. Для выбора языка сообщений на экране нажмите **↑** (HOME) → **⚙️** (НАСТРОЙКИ) → [НАСТ.ЧАС/[A] ЯЗ.] → [НАСТ. [A] ЯЗЫКА] (стр. 84).

Шаг 5. Установка карты памяти “Memory Stick PRO Duo”

Подробнее о картах памяти “Memory Stick”, поддерживаемых данной видеокамерой, см. стр. 2.

💡 Советы

- Время записи видеозображений и максимальное количество записываемых фотографий указаны на следующих страницах.
 - Видеозображения (стр. 12)
 - Фотографии (стр. 79)

1 Вставьте карту “Memory Stick PRO Duo”.

- 1 Откройте крышку отсека аккумулятора/Memory Stick Duo.
- 2 Вставьте карту памяти “Memory Stick PRO Duo” до защелкивания в фиксаторах.
- 3 Закройте крышку отсека аккумулятора/Memory Stick Duo.

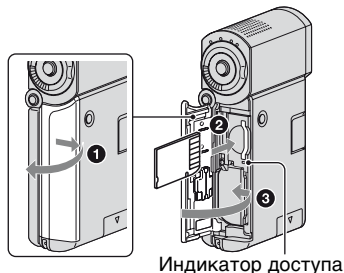

2 Откройте панель ЖК-дисплея для включения индикатора [] (видео).



При установке новой карты памяти “Memory Stick PRO Duo” отображается экран [Создать новый файл базы изображений.]

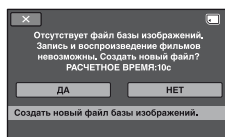

3 Нажмите [ДА].

Извлечение карты памяти “Memory Stick PRO Duo”

Откройте крышку отсека аккумулятора/Memory Stick Duo, слегка один раз надавите на “Memory Stick PRO Duo”.

⚠️ Примечания

- Не выполняйте указанных ниже операций при горящем или мигающем индикаторе режима [] (видео)/ [] (фото) (стр. 23), индикаторе доступа или индикаторе QUICK ON (стр. 18). Это может привести к повреждению носителя, потере записанных изображений и другим неполадкам.
 - Извлечение карты памяти “Memory Stick PRO Duo” из видеокамеры
 - Отсоединение аккумулятора или адаптера переменного тока.
 - Операции, приводящие к сотрясению или ударам видеокамеры.
- Не открывайте крышку отсека аккумулятора/Memory Stick Duo во время записи.

- Применение усилия при установке карты памяти “Memory Stick PRO Duo” в неправильном направлении может привести к повреждению карты памяти “Memory Stick PRO Duo”, гнезда карт памяти Memory Stick Duo или данных изображений.
- Если на шаге **3** отображается сообщение [Не удалось создать новый файл базы изображений. Возможно, недостаточно свободного места.], отформатируйте карту памяти “Memory Stick PRO Duo” (стр. 70). Следует учитывать, что при форматировании карты памяти “Memory Stick PRO Duo” с нее удаляются все данные.
- При установке или извлечении карты памяти “Memory Stick PRO Duo” соблюдайте осторожность во избежание резкого выбрасывания и падения карты памяти “Memory Stick PRO Duo”.

Советы

- Для съемки фотографий необходимо создать файл управления.



Упрощенное выполнение операций записи и воспроизведения (работа в режиме Easy Handycam)

При работе в режиме Easy Handycam почти все параметры задаются автоматически, что позволяет выполнять запись или воспроизведение без подробной настройки. Кроме того, в этом режиме экранный шрифт увеличивается для удобства просмотра.

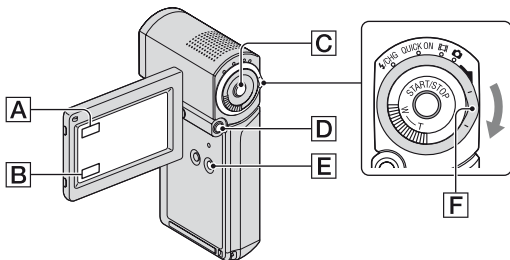

Запись видеозображений

1 Откройте панель ЖК-дисплея для включения индикатора [] (видео).



2 Нажмите EASY [E].



На экране ЖК-дисплея отображается индикация EASY.

3 Нажмите START/STOP [C], чтобы начать запись.*

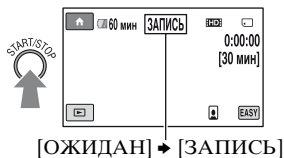

Чтобы остановить запись, снова нажмите START/STOP.

Запись фотографий

1 Откройте панель ЖК-дисплея.

2 Перемещайте переключатель режимов [F] [] (видео)/ [] (фото) в направлении стрелки до тех пор, пока не загорится индикатор [] (фото).



3 Нажмите EASY [E].



На экране ЖК-дисплея отображается индикация EASY.

4 Слегка нажмите кнопку PHOTO [D] для настройки фокуса [A] (дается звуковой сигнал), затем нажмите ее полностью [B] (слышен щелчок затвора).

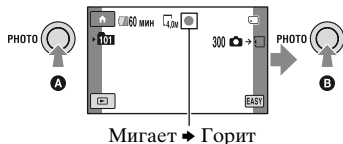

* Для [РЕЖИМ ЗАПИСИ] установлено значение [HD SP] или [SD SP] (стр. 74).

🔊 Примечания

- Если во время записи закрыть панель ЖК-дисплея, запись останавливается.

💡 Советы

- В режиме Easy Handycam выполняется распознавание лиц; вокруг лиц отображаются рамки ([ОПРЕДЕЛ.ЛИЦ], стр. 78).

Воспроизведение видеоизображений/фотографий

1 Откройте панель ЖКД для включения видеокамеры.

2 Нажмите (ПРОСМОТР ИЗОБРАЖЕНИЙ) .

На экране ЖК-дисплея отображается страница VISUAL INDEX (эскизы могут отображаться с задержкой).

Отображается на каждой вкладке рядом с последним воспроизведенным/записанным изображением (для фотографий отображается значок ►)

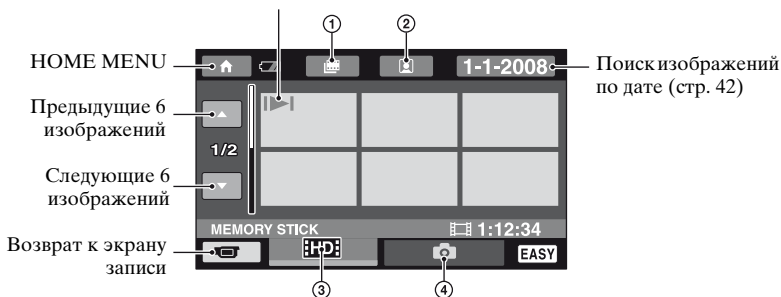



①  : Переход к экрану Указатель катушки пленки.

②  : Переход к экрану Указатель лиц.

③  : Показ фильмов с качеством изображения HD (высокая четкость).*

④  : Воспроизведение фотографий.

*  Отображается, если выбран фильм с качеством SD (стандартная четкость) в [УСТАН. ] (стр. 68).

3 Начните воспроизведение.

Фильмы:

Нажмите вкладку **[HD]** или **[SD]**, затем видеоизображение, которое требуется воспроизвести.

При нажатии этой кнопки выполняется переключение между режимами воспроизведения и паузы

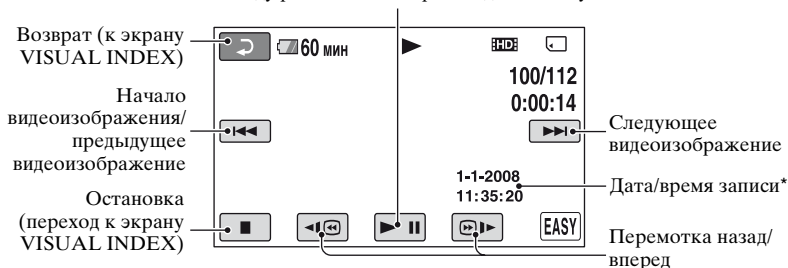

* Для параметра [КОД ДАННЫХ] задано постоянное значение [ДАТА/ВРЕМЯ] (стр. 80).

💡 Советы

- При воспроизведении с выбранного видеоизображения экран VISUAL INDEX вновь отображается по достижении последнего видеоизображения.
- Для замедления скорости воспроизведения нажмите **[◀|Ⓞ|▶]** во время паузы.
- Для настройки громкости нажмите **⬆️ (HOME) [A] → [НАСТРОЙКИ] → [НАСТ.ЗВУКА] → [ГРОМКОСТЬ]**, затем **[-]/[+]**.
- Для изменения качества изображения при воспроизведении видеоизображений выберите требуемое качество изображения с помощью параметра [УСТАН. **[HD]/[SD]**] (стр. 68).

Фотографии:

Нажмите вкладку **[📷]**, затем фотографию, которую требуется воспроизвести.

Демонстрация слайдов (стр. 43)

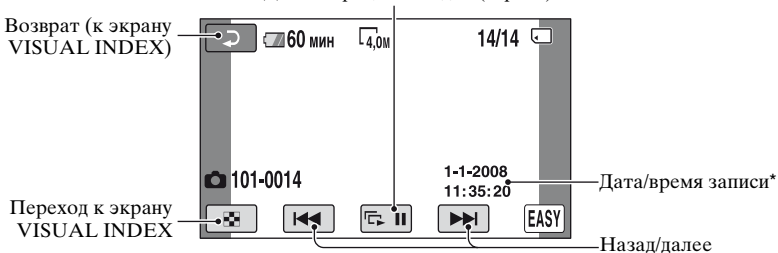



* Для параметра [КОД ДАННЫХ] задано постоянное значение [ДАТА/ВРЕМЯ] (стр. 80).



Примечания

- Если закрыть панель ЖК-дисплея при отображаемом экране указателя или во время воспроизведения изображений, видеокамера выключается.

Выход из режима Easy Handycam

Снова нажмите кнопку EASY .
Индикация  исчезает с экрана ЖК-дисплея.

Параметры меню в режиме Easy Handycam

При нажатии кнопки  (HOME)  отображаются пункты меню, доступные для изменения параметров (стр. 14, 72).

Примечания

- Для большинства пунктов меню автоматически восстанавливаются значения по умолчанию. Для некоторых пунктов меню заданы постоянные значения. Подробнее см. стр. 94.
- Невозможно использование  (OPTION) MENU.
- Для применения эффектов к изображениям или изменения параметров следует выйти из режима Easy Handycam.

Функции, недоступные в режиме Easy Handycam

В режиме Easy Handycam некоторые функции настраиваются автоматически и не доступны для пользователя (стр. 94).

Запись

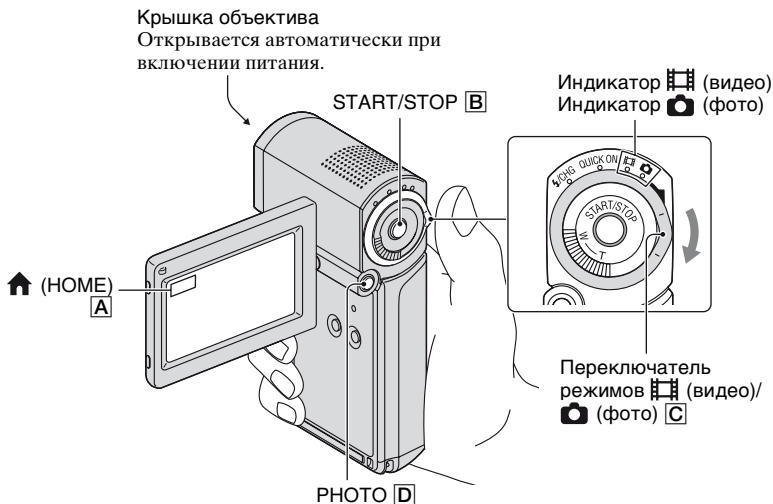





Примечания

- Горение или мигание индикатора доступа по окончании записи указывает на то, что операция записи данных на карту памяти “Memory Stick PRO Duo” не завершена. Не допускайте ударов и сотрясений видеокамеры; не отсоединяйте аккумулятор или адаптер переменного тока.
- Когда размер файла видеоизображения превышает 2 Гб, автоматически создается следующий файл видеоизображения.
- Если во время записи закрыть панель ЖК-дисплея, запись останавливается.

Советы

- Подробнее о типах карт памяти “Memory Stick”, поддерживаемых данной видеокамерой, см. стр. 2.
- Для проверки оставшегося времени записи, свободного пространства на носителе и т.п. нажмите **HOME** [A] → **УПРАВЛЕНИЕ НОСИТЕЛЕМ** → [ДАННЫЕ О НОСИТЕ.] (стр. 69).
- По умолчанию для записи видеоизображений задано качество изображения HD (высокая четкость) (стр. 68).
- О времени записи и максимальном количестве записываемых изображений см. стр. 12 и 79.
- Во время записи видеоизображения можно также записывать фотографии с помощью кнопки PHOTO [D] ([Dual Rec], стр. 35).
- Вокруг распознанных лиц отображаются рамки; автоматически выполняется оптимизация изображения распознанного лица ([ОПРЕДЕЛ.ЛИЦ], стр. 78).

- При обнаружении лица во время записи видеозображения значок  мигает, а обнаруженное лицо сохраняется в указателе. При воспроизведении можно выполнить поиск требуемого эпизода по изображению лица ([Указатель лиц], стр. 41).
- Можно создавать фотографии на основе записанных видеозображений (HDR-TG1E) (стр. 57).
- Можно переключить режим съемки, нажав  (HOME)  →  (СЪЕМКА) → [ФИЛЬМ] или [ФОТО].

Запись видеоизображений



1 Откройте панель ЖК-дисплея для включения индикатора [RECORD] (видео).

2 Нажмите START/STOP [START/STOP].

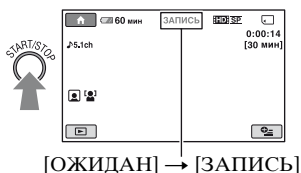

Для остановки записи снова нажмите START/STOP [START/STOP].

Запись фотографий



1 Откройте панель ЖК-дисплея.

2 Перемещайте переключатель режимов [VIDEO] (видео)/ [PHOTO] (фото) в направлении стрелки до тех пор, пока не загорится индикатор [PHOTO] (фото).

3 Слегка нажмите кнопку PHOTO [PHOTO] для настройки фокуса (дается звуковой сигнал), затем нажмите ее полностью [PHOTO] (слышен щелчок затвора).

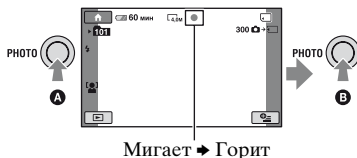

Рядом со значком [PHOTO] отображается индикация [FOCUS]. По завершении записи изображения индикация [FOCUS] исчезает.

“Белые круглые пятна” на фотографиях

Они вызваны плавающими вблизи объектива частицами (пыль, пыльца, и т.п.). При усилении вспышкой фотоаппарата они проявляют себя как белые круглые пятна.

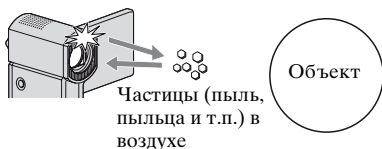

Частицы (пыль, пыльца и т.п.) в воздухе



Для уменьшения вероятности появления “белых круглых пятен” улучшите освещение помещения и проводите съемку без вспышки.

Трансфокация

С помощью рычага привода трансфокатора можно увеличить изображения до размеров, в 10 раз превышающих исходные.

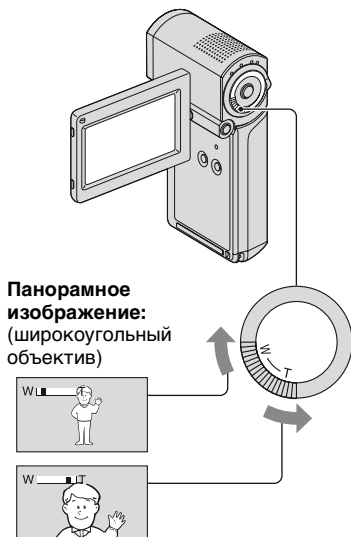

Изображение крупным планом: (телеобъектив)

Для медленной трансфокации слегка сдвиньте рычаг привода трансфокатора. Для ускоренной трансфокации сдвиньте его дальше.

⚡ Примечания

- Постоянно придерживайте рычаг привода трансфокатора пальцем. Если отпустить рычаг привода трансфокатора, может записаться звук срабатывания рычага.
- Минимальное расстояние между видеокамерой и объектом съемки, при котором возможна точная фокусировка, составляет приблизительно 1 см в режиме широкоугольного объектива и приблизительно 80 см в режиме телеобъектива.

💡 Советы

- Если при записи видеоизображений требуется увеличение, превышающее десятикратное, можно задать параметр [ЦИФР.УВЕЛИЧ] (стр. 75).

Запись звука с повышенной реалистичностью (запись 5,1-канального объемного звучания)

С помощью встроенного микрофона можно записывать объемное звучание в режиме Dolby Digital 5.1ch. Воспроизведение видеоизображения с реалистичным звуковым сопровождением возможно на устройствах, поддерживающих объемное звучание 5,1ch.

Встроенный микрофон

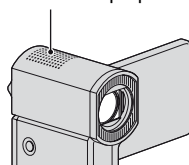

Dolby Digital 5.1 Creator, объемное звучание 5,1ch 📖 Словарь терминов (стр. 127)

⚡ Примечания

- При воспроизведении на видеокамере звучание 5,1ch преобразуется в двухканальное.
- Для воспроизведения объемного звучания 5,1ch, записанного при качестве изображения HD (высокая четкость), необходимо устройство, совместимое с форматом AVCHD и объемным звучанием 5,1ch.

- При подключении видеокамеры через кабель HDMI (приобретается отдельно), звуковой сигнал, сопровождающий видеоизображения с качеством изображения HD (высокая четкость), автоматически выводится в режиме объемного звучания 5,1ch. Звуковой сигнал, сопровождающий видеоизображения с качеством изображения SD (обычная четкость), преобразуется в режим 2ch.

💡 Советы

- Можно выбрать запись звука в режиме [ОБЪЕМН.ЗВ.5.1ch] (Δ5,1ch) или [СТЕРЕО 2ch] (Δ2ch) ([АУДИОРЕЖИМ], стр. 74).

Быстрый запуск съемки (QUICK ON)

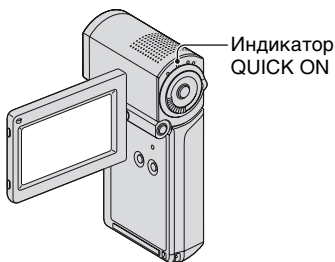

При закрытии панели ЖК-дисплея видеокамера не выключается, но переходит в режим энергосбережения. В режиме энергосбережения индикатор QUICK ON постоянно мигает. Для возобновления записи следует открыть панель ЖК-дисплея. Приблизительно через одну секунду видеокамера возвращается в режим ожидания записи.

💡 Советы



- В режиме энергосбережения энергия аккумулятора расходуется приблизительно в два раза медленнее, чем при обычной записи.

- По истечении определенного периода пребывания видеокамеры в режиме энергосбережения питание автоматически отключается. Можно задать продолжительность периода, в течение которого видеокамера, работающая в режиме энергосбережения, остается включенной ([ВРЕМ.РЕЖ.ОЖИД.], стр. 85).
- Если закрыть панель ЖК-дисплея во время записи в режиме [ПЛ.МЕДЛ.ЗАП.] (стр. 36), видеокамера выключается без перехода в режим энергосбережения.



Запись высококачественных фотографий во время записи видеоизображения (Dual Rec)

С помощью кнопки PHOTO можно во время записи видеоизображений записывать высококачественные фотографии.

📌 Примечания

- Не извлекайте карту памяти “Memory Stick PRO Duo” до завершения записи видеоизображения и полного сохранения фотографий на карте памяти “Memory Stick PRO Duo”.
- В режиме Dual Rec невозможна съемка со вспышкой.
- Отображение значка  свидетельствует от недостатке пространства на карте памяти “Memory Stick PRO Duo” при многократной записи фотографий. Если отображается значок , запись фотографий невозможна.

💡 Советы

- При горящем индикаторе  (видео) размер записываемых фотографий составляет [ 2,3 МБ] (16:9 - широкоформатные) или [1,7 МБ] (4:3).
- В режиме ожидания записи фотосъемка выполняется точно так же, как при горящем индикаторе  (фото). Возможна также съемка со вспышкой.

Запись в режиме зеркального отражения

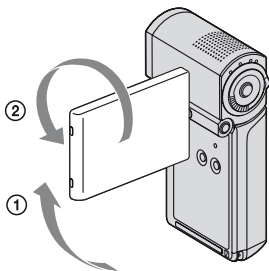

Откройте панель ЖК-дисплея, повернув ее на 90 градусов по отношению к видеокамере (1), затем поверните ее на 270 градусов в сторону объектива (2).

💡 Советы

- На экране ЖК-дисплея объект съемки отображается в зеркальном отражении; однако этот режим не влияет на записанное изображение.
- При записи в режиме зеркального отражения не отображаются рамки вокруг распознанных лиц (стр. 78).

Запись быстродвижущихся объектов в режиме замедленной съемки (ПЛ.МЕДЛ.ЗАП.)

Быстродвижущиеся объекты, которые невозможно записать в обычных условиях съемки, можно снимать в режиме замедленной съемки с плавным движением в течение приблизительно 3 секунд. Этот режим удобен при съемке сцен с быстрым движением, например, удара по мячу в гольфе или теннисе.



- 1 Нажмите (HOME) → (СЪЕМКА) → [ПЛ.МЕДЛ.ЗАП.]



- 2 Нажмите START/STOP. В режиме замедленной съемки при записи эпизода в течение 3- секунд (прибл.) создается видеозображение продолжительностью 12 секунд. [Запись...] исчезает по завершении записи.

Для выхода из режима замедленной съемки с плавным движением нажмите .

Изменение параметра

Нажмите  (OPTION) → вкладку , затем выберите параметр, который требуется изменить.

• [ИНТЕРВАЛ]

После нажатия кнопки START/STOP выберите момент начала записи. По умолчанию применяется значение [3сек ПОСЛЕ].

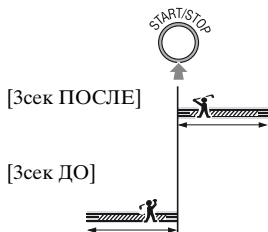

• [ЗАПИСЬ ЗВУКА]

Для наложения звука, например, речи, на изображения, полученные в режиме замедленной съемки, выберите [ВКЛ] () (по умолчанию применяется значение [ВЫКЛ]). Звук записывается на видеокамере в течение 12 секунд – во время отображения индикации [Запись...] на шаге ②.

Примечания

- При записи видеонаблюдения продолжительностью (прибл.) 3- секунды запись звука невозможна.
- В режиме [ПЛ.МЕДЛ.ЗАП.] качество изображения ниже, чем при обычной записи.
- Невозможно использовать функцию [ПЛ.МЕДЛ.ЗАП.] в режиме Easy Handycam. Отмените режим Easy Handycam.

Воспроизведение

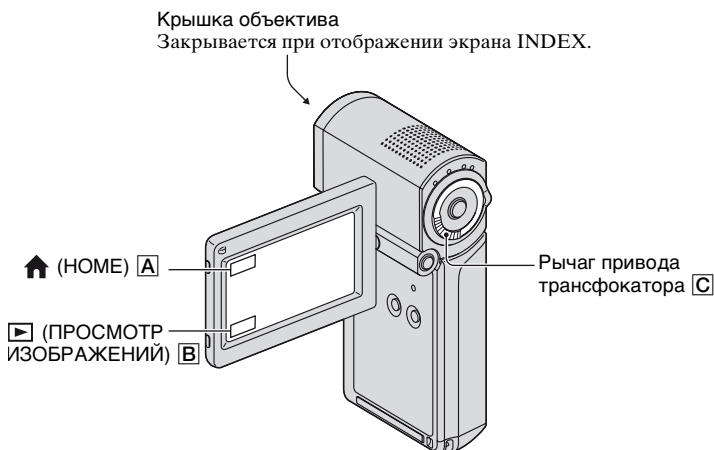

Примечания

- Если закрыть панель ЖК-дисплея при отображаемом экране указателя или во время воспроизведения изображений, видеокамера выключается.

1 Откройте панель ЖКД для включения видеокамеры.

2 Нажмите ▶ (ПРОСМОТР ИЗОБРАЖЕНИЙ) [B].

На экране ЖК-дисплея отображается страница VISUAL INDEX (эскизы могут отображаться с задержкой).

Отображается рядом с последним воспроизведенным/записанным изображением на данной вкладке (▶ для неподвижных изображений)

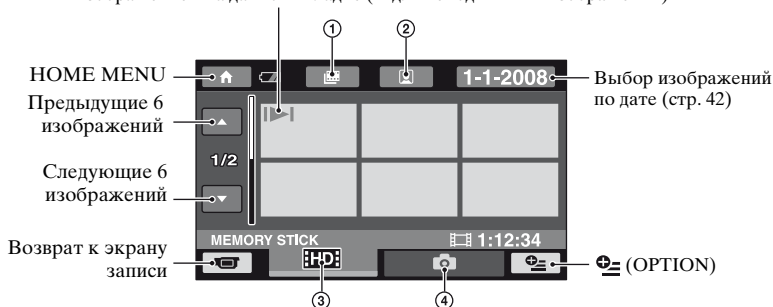

- ① : Переход к экрану Указатель катушки пленки (стр. 41).
 - ② : Переход к экрану Указатель лиц (стр. 41).
 - ③ **HD** : Показ фильмов с качеством изображения HD (высокая четкость).*
 - ④ : Воспроизведение фотографий.
- * **SD** Отображается, если выбран фильм с качеством SD (стандартная четкость) в [УСТАН. **HD**/**SD**] (стр. 68).

Советы

- Количество изображений на экране VISUAL INDEX можно изменить (6 ↔ 12) путем перемещения рычага привода трансфокатора **C**. Для задания постоянного значения нажмите (HOME) **A** → (НАСТРОЙКИ) → [НАСТ.ПРОСМ.ИЗ.] → ОТОБРАЗИТЬ] (стр. 81).

3 Начните воспроизведение.

Воспроизведение видеоизображений

Нажмите вкладку **HD** или **SD**, затем выберите видеоизображение, которое требуется воспроизвести.



Советы





- При воспроизведении с выбранного видеоизображения экран VISUAL INDEX вновь отображается по достижении последнего видеоизображения.
- Для замедленного воспроизведения видеоизображения нажмите / во время паузы.
- При одном нажатии кнопки / перемотка назад/вперед выполняется с 5-кратной скоростью, при 2 нажатиях – приблизительно с 10-кратной скоростью, при трех нажатиях – приблизительно с 30-кратной скоростью, а при 4 нажатиях – приблизительно с 60-кратной скоростью.

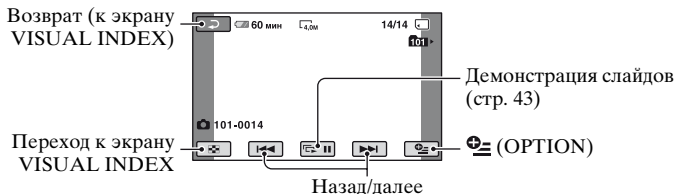



Нажмите вкладку , затем выберите фотографию, которую требуется воспроизвести.



Настройка громкости

Нажмите  (OPTION) →  вкладка → [ГРОМКСТЬ], затем настройте громкость с помощью кнопок  / .

Советы

- Можно переключить режим воспроизведения, нажав  (HOME)  →  (ПРОСМОТР ИЗОБРАЖЕНИЙ) → [VISUAL INDEX].

Поиск требуемого эпизода путем точного задания фрагмента (Указатель катушки пленки)

Видеоизображение может быть разделено на фрагменты, обозначенные заданным временем; на экране указателя отображается первый эпизод каждого фрагмента. Можно начать воспроизведение видеоизображения с выбранного эскиза.

1 Включите видеокамеру и нажмите **▶** (ПРОСМОТР ИЗОБРАЖЕНИЙ).

Появится экран VISUAL INDEX.

2 Нажмите **⏏** (Указатель катушки пленки).

Возврат к экрану VISUAL INDEX

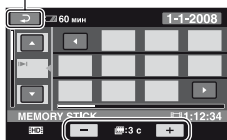

Задание интервала между эпизодами видеоизображения, для которых требуется создавать эскизы.

3 Нажмите **▲/▼** для выбора видеоизображения.

4 Нажмите **◀/▶** для выбора эпизода, затем нажмите эпизод, который требуется воспроизвести.

Воспроизведение начнется с выбранного эпизода.

💡 Советы

- Отображение экрана [Указатель катушки пленки] возможно при нажатии **⬆** (HOME) → **▶** (ПРОСМОТР ИЗОБРАЖЕНИЙ) → **⏏** (INDEX).

Поиск требуемого эпизода по лицам (Указатель лиц)

На экране указателя отображаются изображения лиц, распознанные во время записи видеоизображения. Можно начать воспроизведение видеоизображения с выбранного изображения лица.

1 Включите видеокамеру и нажмите **▶** (ПРОСМОТР ИЗОБРАЖЕНИЙ).

Появится экран VISUAL INDEX.

2 Нажмите **👤** (Указатель лиц).

Возврат к экрану VISUAL INDEX

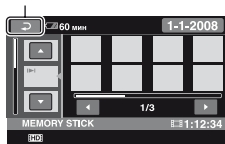

3 Нажмите **▲/▼** для выбора видеоизображения.

4 Нажмите **◀/▶**, затем изображение лица, эпизод с которым требуется воспроизвести.

Начинается воспроизведение эпизода с выбранным изображением лица.

🔔 Примечания

- При некоторых условиях записи распознавание лиц невозможно. Пример. Лица людей в очках или в шляпах; лица, не обращенные к камере.
- Перед началом записи установите для [УС.INDEX] значение [ВКЛ] для воспроизведения фильмов с [INDEX] (настройка по умолчанию) (стр. 78). Убедитесь в том, что во время записи значок  мигает, а распознанные лица сохраняются в [Указатель лиц].

💡 Советы

- Отображение экрана [Указатель лиц] возможно при нажатии **🏠** (HOME) → **▶** (ПРОСМОТР ИЗОБРАЖЕНИЙ) → **[INDEX]**.

Поиск изображений по дате (указатель дат)

Предусмотрена возможность эффективного поиска видеоизображений по дате.

🔔 Примечания

- Функцией указателя дат невозможно пользоваться для поиска фотографий.

1 Включите видеокамеру и нажмите **▶** (ПРОСМОТР ИЗОБРАЖЕНИЙ).

Появится экран VISUAL INDEX.

2 Нажмите вкладку **[HD]** или **[SD]**.

3 Нажмите дату на экране.

На экране отображаются даты записи видеоизображений.

Возврат к экрану VISUAL INDEX

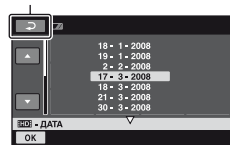

4 Нажмите **▲/▼** для выбора даты требуемого видеоизображения, затем нажмите **OK**.

Фильмы для выбранной даты отображаются на экране VISUAL INDEX.

💡 Советы

- На экране [Указатель катушки пленки]/[Указатель лиц] можно использовать функцию указателя даты, выполнив шаги с 3 по 4.

Функция увеличения при воспроизведении

Фотографии можно увеличить, выбрав коэффициент увеличения в диапазоне приблизительно от 1,1 до 5. Коэффициент увеличения регулируется с помощью рычага привода трансфокатора.

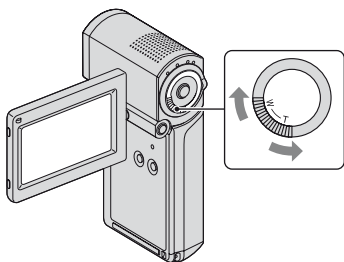

- 1 Воспроизведите фотографии, которые требуется увеличить.
- 2 Увеличьте неподвижное изображение, задав режим Т (телеобъектив). Экран отображается в рамке.
- 3 Нажмите точку экрана, которую требуется задать в качестве центра отображаемого фрагмента.
- 4 Задайте требуемую степень увеличения между положениями W (широкоугольный)/ Т (телеобъектив).

Для отмены нажмите [↶].

Воспроизведение серии фотографий (слайд-шоу)

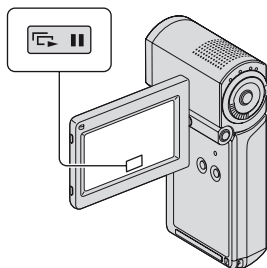

Нажмите [▶||] на экране воспроизведения фотографий. Слайд-шоу начинается с выбранной фотографии. Для остановки демонстрации слайдов нажмите [▶||]. Для возобновления снова нажмите [▶||].

Примечания

- Во время слайд-шоу функция увеличения при воспроизведении не доступна.

Советы

- Для запуска воспроизведения в режиме слайд-шоу можно также нажать [OPTION] → вкладку [ПОКАЗ СЛАЙД.] → [НАСТ.ПОК.СЛАЙД]. По умолчанию задано значение [ВКЛ] (непрерывное воспроизведение).

Воспроизведение изображения на экране телевизора

Способы подключения и качество изображения на экране телевизора зависят от типа подключаемого телевизора, а также от используемых разъемов.

Питание следует подавать через адаптер переменного тока из комплекта поставки (стр. 18).

См. также инструкции по эксплуатации, прилагаемые к подключаемому устройству.

⚡ Примечания

- Для воспроизведения на экране телевизора, совместимого с форматом x.v.Color, следует при записи задать для параметра [X.V.COLOR] значение [ВКЛ] (стр. 75). Для воспроизведения может потребоваться настройка некоторых параметров на телевизоре. Подробнее см. инструкцию по эксплуатации телевизора.

Последовательность операций

Для подключения видеокамеры к телевизору достаточно выполнить инструкции, отображаемые на экране ЖК-дисплея в разделе [ПОДКЛЮЧЕНИЕ ТВ].

Переключите вход телевизора на гнездо, к которому подключена видеокамера.

См. инструкции по эксплуатации телевизора.

Подключите видеокамеру к телевизору, следуя инструкциям в разделе [ПОДКЛЮЧЕНИЕ ТВ].

Задайте необходимые параметры вывода на видеокамере (стр. 46, 47).

Откройте крышку гнезда.

Дистанционный соединитель A/V

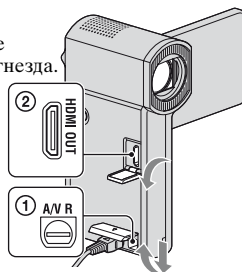

Откройте крышку гнезда.

Handycam Station

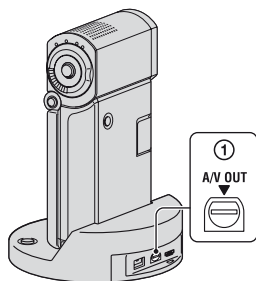

⚡ Примечания

- Видеокамера и Handycam Station имеют Дистанционный соединитель A/V или гнездо A/V OUT (стр. 121, 123). Подсоедините соединительный кабель A/V или компонентный кабель A/V к Handycam Station или видеокамере.

Выбор оптимального подключения - [ПОДКЛЮЧЕНИЕ ТВ]

В видеокамере предусмотрена система вопросов и ответов, позволяющая выбрать оптимальный способ подключения к телевизору.

- 1** Включите видеокамеру и нажмите **↑ (HOME) →** **☰ (ДРУГИЕ) →** **[ПОДКЛЮЧЕНИЕ ТВ]**.

Если пункт меню не отображается на экране, перейдите на другую страницу с помощью кнопок **⏪/⏩**.

- 2** Нажмите ответ на вопрос, отображаемый на экране.

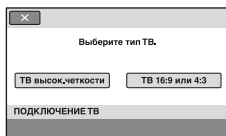

С помощью этой процедуры можно выбрать наиболее подходящий способ подключения видеокамеры к телевизору.

Подключение к телевизору, поддерживающему высокую четкость изображения

Изображения, записанные с качеством изображения HD (высокая четкость), воспроизводятся с качеством изображения HD (высокая четкость).

Изображения, записанные с качеством изображения SD (обычная четкость), воспроизводятся с качеством изображения SD (обычная четкость).

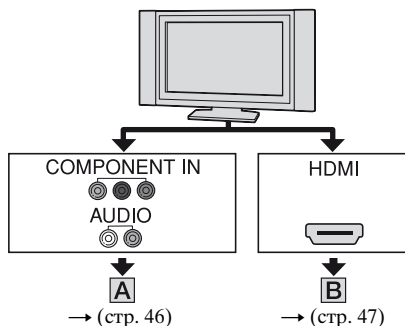

↗ : Прохождение сигнала

Тип	Видеокамера	Кабель	Телевизор	Значение параметра в HOME MENU
-----	-------------	--------	-----------	--------------------------------

A

①



Компонентный кабель A/V (прилагается)

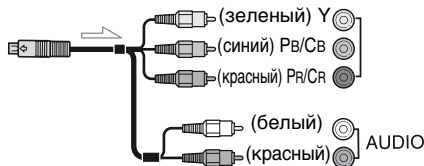

🔧 (НАСТРОЙКИ)
 → [НАСТ.ВЫВОДА]
 → [КОМПОНЕНТ]
 → [1080i/576i] (стр. 83)

- Если подсоединен только раздельный видеокабель, аудиосигналы не выводятся. Для вывода аудиосигналов подсоедините белый и красный штекеры.

Тип	Видеокамера	Кабель	Телевизор	Значение параметра в HOME MENU
-----	-------------	--------	-----------	--------------------------------

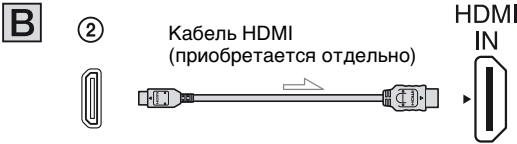

- Используйте кабель HDMI с логотипом HDMI.
- На одном конце кабеля должен быть штекерный миниразъем HDMI (для видеокамеры), на другом — разъем, подходящий для подключения к телевизору.
- Изображения, в которых записаны сигналы защиты авторских прав, не выводятся через гнездо HDMI OUT на видеокамере.
- Такое подключение может приводить к неполадкам в работе некоторых телевизоров (например, отсутствие звука или изображения).
- Не подсоединяйте гнездо HDMI OUT видеокамеры с гнездом HDMI OUT внешнего устройства при помощи кабеля HDMI. Это может привести к неполадкам в работе.
- Если подключенное устройство совместимо с объемным звучанием 5.1ch, видеоизображения, записанные с качеством изображения HD (высокая четкость), автоматически выводятся в режиме объемного звучания 5.1ch. Видеоизображения, записанные с качеством изображения SD (обычная четкость), преобразуются в режим двухканального звучания.

Подключение телевизора 4:3 или телевизора 16:9 (широкоформатного), не поддерживающего высокую четкость

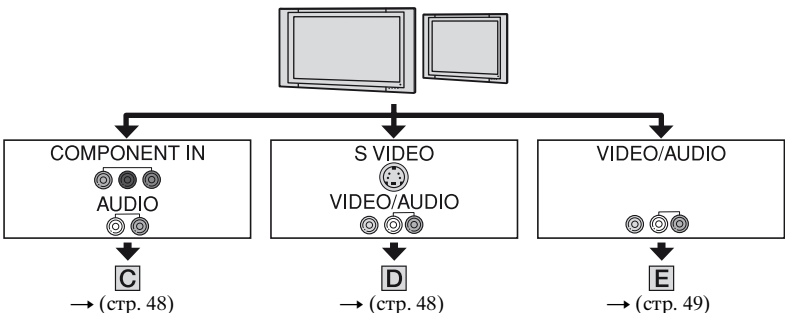

Изображения, записанные с качеством HD (высокая четкость), преобразуются в формат SD (обычная четкость) и воспроизводятся в этом формате. Изображения, записанные с качеством изображения SD (обычная четкость), воспроизводятся с качеством изображения SD (обычная четкость).



Установка форматного соотношения (горизонталь к вертикали) в соответствии с подключенным телевизором (16:9/4:3)

Задайте для параметра [ТИП ЭКРАНА] значение [16:9] или [4:3] в зависимости от подключенного телевизора (стр. 83).

Примечания

- Если видеобразное, записываемое с качеством изображения SD (обычная четкость), требуется воспроизводить на экране телевизора 4:3, несовместимого с сигналом 16:9, перед записью этого изображения на видеокамере нажмите  (HOME) →  (НАСТРОЙКИ) → [НАСТР.ФИЛЬМА] → [ВЫБОР Ш/ФОРМ] → [4:3] (стр. 75).

 : Прохождение сигнала

Тип	Видеокамера	Кабель	Телевизор	Значение параметра в HOME MENU
-----	-------------	--------	-----------	--------------------------------

C

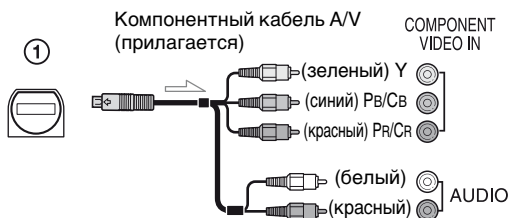



 (НАСТРОЙКИ)
→ [НАСТ.ВЫВОДА]
→ [КОМПОНЕНТ]
→ [576i] (стр. 83)

 (НАСТРОЙКИ)
→ [НАСТ.ВЫВОДА]
→ [ТИП ЭКРАНА]
→ [16:9]/[4:3]* (стр. 83)

- Если подсоединен только раздельный видеокабель, аудиосигналы не выводятся. Для вывода аудиосигналов подсоедините белый и красный штекеры.

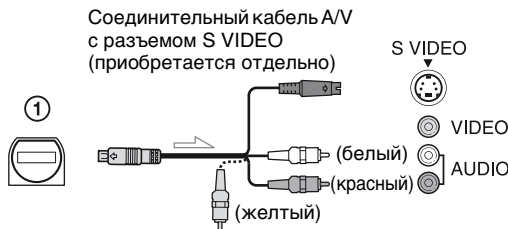



D

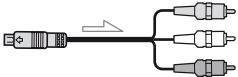

 (НАСТРОЙКИ)
→ [НАСТ.ВЫВОДА]
→ [ТИП ЭКРАНА]
→ [16:9]/[4:3]* (стр. 83)

- При подключении разъема S VIDEO (канал S VIDEO) аудиосигналы не подаются на выход. Для вывода аудиосигналов подсоедините белый и красный штекерные разъемы к гнездам аудиовхода на телевизоре.
- Такое подключение обеспечивает более высокое разрешение изображений по сравнению с подключением через соединительный кабель A/V (тип **E**).

 : Прохождение сигнала

Тип	Видеокамера	Кабель	Телевизор	Значение параметра в HOME MENU
E		Соединительный кабель A/V (прилагается) 	 (желтый) VIDEO  (белый) AUDIO  (красный) AUDIO	 (НАСТРОЙКИ) → [НАСТ. ВЫВОДА] → [ТИП ЭКРАНА] → [16:9]/[4:3]* (стр. 83)

* Установите [ТИП ЭКРАНА] в соответствии с типом телевизора.

Подключение к телевизору через видеомагнитофон

Подключите видеокамеру к входному разъему LINE IN на видеомагнитофоне через соединительный кабель A/V. Установите переключатель входного сигнала на видеомагнитофоне в положение LINE (VIDEO 1, VIDEO 2 и т. п.).

Подключение к монофоническому телевизору (телевизору только с одним гнездом аудиовхода)

Подсоедините желтый разъем соединительного кабеля A/V к гнезду видеовхода, а белый (левый канал) или красный (правый канал) разъем – к гнезду аудиовхода на телевизоре или видеомагнитофоне.

Подключение к телевизору/ видеомагнитофону с 21-контактным адаптером (EUROCONNECTOR)

Пользуйтесь 21-контактным адаптером из комплекта поставки видеокамеры (только для моделей со знаком **€** на нижней стороне). Этот адаптер предназначен только для вывода.

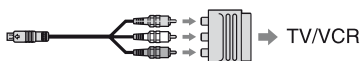

Примечания

- Если вывод изображений осуществляется через соединительный кабель A/V, изображения выводятся только с качеством SD (стандартная четкость).

Советы

- Если видеокамера подключена к телевизору через несколько кабелей различных типов, предназначенных для вывода изображений, сигналы поступают на входные гнезда телевизора в соответствии со следующим порядком приоритета: HDMI → компонент → S VIDEO → видео.
- Интерфейс HDMI (мультимедийный интерфейс высокой четкости) предназначен для передачи видео-/аудиосигналов. Гнездо HDMI OUT обеспечивает вывод высококачественных изображений и цифрового аудиосигнала.

Режим “PhotoTV HD”

Данная видеокамера совместима со стандартом “PhotoTV HD”. “PhotoTV HD” обеспечивает воспроизведение едва различимых элементов фактуры и оттенков цвета с высокой степенью детализации на фотографическом уровне качества. При подсоединении устройств производства Sony, поддерживающих PhotoTV HD, с помощью кабеля HDMI* или компонентного кабеля A/V**, открывается новый мир фотографий качества HD.

- * При отображении фотографий телевизор автоматически переключается в подходящий режим.
- ** Требуется настройка телевизора. Подробнее см. инструкцию по эксплуатации телевизора, совместимого с PhotoTV HD.

Использование “BRAVIA” Sync

Подключив видеокамеру через кабель HDMI к телевизору, поддерживающему “BRAVIA” Sync, можно выполнять операции воспроизведения с пульта дистанционного управления телевизором.

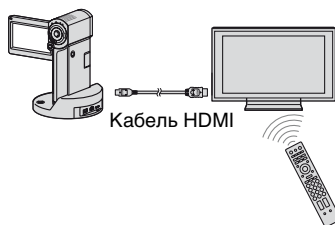



1 Подключите видеокамеру через кабель HDMI (приобретается отдельно) к телевизору, поддерживающему “BRAVIA” Sync.

2 Включите видеокамеру.



На телевизоре автоматически выполняется переключение входного сигнала, а на экране телевизора появляется изображение видеокамеры.

3 Начните работу с телевизором с пульта дистанционного управления.

Можно выполнять следующие операции.

- Отображение  (ПРОСМОТР ИЗОБРАЖЕНИЙ) из  (HOME) при нажатии кнопки SYNC MENU
 - Отображение экрана указателя, например, экрана VISUAL INDEX, с помощью кнопок со стрелками вверх/вниз/влево/вправо или кнопки ввода на пульте дистанционного управления телевизором, а также воспроизведение требуемых видеоизображений или фотографий
-

Примечания

- Для настройки камеры нажмите  (HOME) →  (НАСТРОЙКИ) → [ОБЩИЕ НАСТР.] → [КОНТР.ПО HDMI] → [ВКЛ] (настройка по умолчанию).
- Необходимо также настроить телевизор. Подробнее см. инструкцию по эксплуатации телевизора.

Советы

- При выключении телевизора одновременно выключается видеокамера.

Сохранение изображений

Записанные изображения сохраняются на карте памяти “Memory Stick PRO Duo”. В связи ограниченной емкостью карты памяти и “Memory Stick PRO Duo” обязательно сохраняйте данные изображений на каком-либо внешнем носителе, например, на диске DVD-R или на компьютере.

Ниже указаны способы сохранения видеоизображений, записанных на видеокамере.

Сохранение изображений с помощью компьютера

С помощью программы “Picture Motion Browser” на прилагаемом компакт-диске CD-ROM можно сохранять изображения, записанные на карту памяти “Memory Stick PRO Duo”.

Для модели HDR-TG1E

При необходимости можно перезаписать видеоизображения с качеством изображения HD (высокая четкость) с компьютера на видеокамеру. Подробнее см. “Руководство по PMB”.

Создание диска посредством одной операции (One Touch Disc Burn)

Предусмотрена возможность упрощенного сохранения записанных на видеокамере изображений непосредственно на диск.

Сохранение изображений на компьютере

Записанные на видеокамере изображения можно сохранить на жестком диске компьютера.

Создание диска с выбранными изображениями

Изображения, скопированные на компьютер, можно сохранить на диске. Можно также отредактировать эти изображения.



См. прилагаемое “Руководство по эксплуатации”.

Сохранение изображений путем подключения видеокамеры к другим устройствам

Подключение через соединительный кабель A/V

Предусмотрена возможность перезаписи видеоизображений с качеством изображения SD (обычная четкость).



Подключение через кабель USB

Можно перезаписывать видеоизображения с качеством изображения HD (высокая четкость) или SD (обычная четкость).



См. стр. 62.

Категория (ДРУГИЕ)

Эта категория предназначена для редактирования изображений на карте памяти “Memory Stick PRO Duo”. Кроме того, с помощью этой категории можно подключить видеокамеру к другим устройствам.

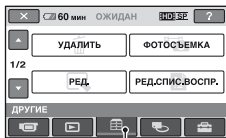

Категория  (ДРУГИЕ)

Примечания

- Если закрыть панель ЖКД во время редактирования изображений или при наличии соединения с другими устройствами через кабель USB, видеокамера выключается.

Список пунктов меню

УДАЛИТЬ

Служит для удаления изображений с карты памяти “Memory Stick PRO Duo” (стр. 55).

ФОТОСЪЕМКА (HDR-TG1E)

Служит для сохранения выбранного кадра записанного видеоизображения в виде фотографии (стр. 57).

РЕД.

Служит для редактирования изображений (стр. 58).

РЕД.СПИС.ВОСПР.

Служит для создания и редактирования списка воспроизведения (стр. 59).

ПЕЧАТЬ

Служит для печати фотографий на подключенном принтере PictBridge (стр. 65).

ПОДКЛ.К USB

Служит для подключения видеокамеры к компьютеру или другому устройству через кабель USB. Подробнее о подключении к компьютеру см. “Руководство по эксплуатации”.

ПОДКЛЮЧЕНИЕ ТВ

В видеокамере предусмотрена функция выбора подходящего соединения для конкретного устройства (стр. 45).

Удаление изображений

Служит для удаления записанных на карту памяти “Memory Stick PRO Duo” изображений при помощи видеокамеры.

🔊 Примечания

- Восстановить удаленные изображения невозможно.
- Во время удаления изображений на видеокамере не отсоединяйте аккумулятор или адаптер переменного тока и не извлекайте “Memory Stick PRO Duo” из видеокамеры. Это может привести к повреждению носителя.
- С карты памяти “Memory Stick PRO Duo” невозможно удалить изображения, для которых на другом устройстве установлена защита от записи.
- Важные данные следует сохранять на внешнем носителе (стр. 52).
- Не пытайтесь удалить файлы с установленной в видеокамеру карты памяти “Memory Stick PRO Duo” с помощью компьютера.

💡 Советы

- Одновременно можно выбрать до 100 изображений.
- С помощью меню  (OPTION) MENU можно удалить изображение, отображаемое на экране воспроизведения.
- Если требуется удалить с карты памяти “Memory Stick PRO Duo” все записанные на ней изображения и восстановить максимально возможный объем свободного пространства для записи, рекомендуется отформатировать карты памяти (стр. 70).

Удаление видеоизображений

Объем свободного пространства на карте памяти “Memory Stick PRO Duo” можно увеличить, удалив данные изображений.

Можно проверить наличие свободного пространства на карте “Memory Stick PRO Duo” при помощи [ДААННЫЕ О НОСИТ.] (стр. 69).

Перед выполнением операции выберите качество изображения, соответствующее удаляемому видеоизображению (стр. 68).

1 Нажмите  (HOME) →  (ДРУГИЕ) → [УДАЛИТЬ].

2 Нажмите  УДАЛИТЬ].

3 Нажмите [ УДАЛИТЬ] или [ УДАЛИТЬ].

4 Нажмите видеоизображение, которое требуется удалить.

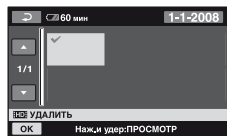

Выбранное видеоизображение помечено значком ✓.

Для подтверждения выбора нажмите видеоизображение на экране ЖК-дисплея и удерживайте его нажатым.

Для возврата к предыдущему экрану нажмите .

5 Нажмите [OK] → [ДА] → [OK].

Одновременное удаление всех фильмов

На шаге **3** нажмите [FND: УДАЛИТЬ ВСЕ]/[FSD: УДАЛИТЬ ВСЕ] → [ДА] → [ДА] → [OK].

Одновременное удаление всех фильмов, записанных в течение одного дня

① На шаге **3** нажмите [FND: УДАЛ.по дате]/[FSD: УДАЛ.по дате].

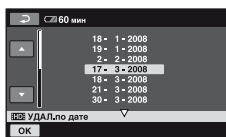

② С помощью кнопок ▲/▼ выберите дату записи видеоизображений, которые требуется удалить, затем нажмите [OK].

На экране отображаются видеоизображения, записанные в течение выбранного дня. Для подтверждения выбора видеоизображения нажмите его на экране ЖК-дисплея. Для возврата к предыдущему экрану нажмите [←].

③ Нажмите [OK] → [ДА] → [OK].

Примечания

- Если удаляемое видеоизображение включено в список воспроизведения (стр. 59), оно удаляется также из списка воспроизведения.

Удаление фотографий

1 Нажмите [HOME] → [ДРУГИЕ] → [УДАЛИТЬ].

2 Нажмите [УДАЛИТЬ].

3 Нажмите [УДАЛИТЬ].

4 Нажмите фотографию, которую требуется удалить.

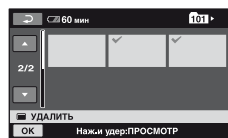

Выбранная фотография помечена значком ✓.

Для подтверждения выбора нажмите фотографию на экране ЖК-дисплея и удерживайте ее нажатой. Для возврата к предыдущему экрану нажмите [←].

5 Нажмите [OK] → [ДА] → [OK].

Одновременное удаление всех фотографий

На шаге **3** нажмите [УДАЛИТЬ ВСЕ] → [ДА] → [ДА] → [OK].

Получение фотографии из видеоизображения (HDR-TG1E)

Выбранный кадр записанного видеоизображения можно сохранить в виде фотографии. Перед выполнением операции выберите качество изображения, соответствующее видеоизображению, на основе которого требуется создать фотографию (стр. 68).

1 Нажмите **↑** (HOME) → **☰** (ДРУГИЕ) → **[ФОТОСЪЕМКА]**.

Появится экран **[ФОТОСЪЕМКА]**.

2 Нажмите видеоизображение, на основе которого требуется создать фотографии.

Начинается воспроизведение выбранного видеоизображения.

3 При отображении кадра, который требуется сохранить в виде фотографии, нажмите кнопку **▶ ||**.

Воспроизведение видеоизображения приостанавливается.



4 Нажмите **OK**.

После сохранения кадра вновь отображается экран в режиме паузы.

Сохранение других кадров

Нажмите **▶ ||**, затем выполните шаги 3 – 4.

Для создания фотографии на основе другого видеоизображения нажмите **☰**, затем выполните шаги 2 – 4.

Выход из режима сохранения кадров

Нажмите **☰** → **✕**.

Примечания

- Размер файла изображения является постоянной величиной, зависящей от качества видеоизображения.
 - [**☑** 2,1 МБ] – при качестве изображения HD (высокая четкость)
 - [**☑** 0,2М] - при 16:9 (широкоугольный) и качестве изображения SD (стандартная четкость)
 - [**☑** VGA(0,3М)] - при 4:3 (широкоугольный) и качестве изображения SD (стандартная четкость)
- На карте памяти “Memory Stick PRO Duo” должно быть достаточно свободного пространства.
- Дата и время записи для созданных фотографий совпадает с датой и временем записи видеоизображения.
- Если для видеоизображения отсутствует код данных, в качестве даты и времени записи фотографии сохраняются дата и время ее создания из видеоизображения.

Разделение видеоизображения на фрагменты

Перед выполнением операции выберите качество изображения, соответствующее видеоизображению, которое требуется разделить (стр. 68).

1 Нажмите **↑** (HOME) → **☰** (ДРУГИЕ) → [РЕД.].

2 Нажмите [РАЗДЕЛИТЬ].

3 Нажмите видеоизображение, которое требуется разделить.

Начинается воспроизведение выбранного видеоизображения.

4 Нажмите **▶ ||** в том месте, где требуется разделить видеоизображение на эпизоды.

Воспроизведение видеоизображения приостанавливается.

Служит для более точного задания момента разделения после его выбора с помощью кнопки **▶ ||**.



Возврат к началу выбранного видеоизображения.

При нажатии кнопки **▶ ||** выполняется переключение между режимами воспроизведения и паузы.

5 Нажмите **OK** → **[ДА]** → **OK**.

Примечания

- Восстановить видеоизображения после их разделения невозможно.
- Не отсоединяйте от видеокамеры аккумулятор или адаптер переменного тока и не извлекайте “Memory Stick PRO Duo” во время выполнения операции разделения фильма. Это может привести к повреждению карты памяти “Memory Stick PRO Duo”.
- При разделении оригинала фильм, добавленный в список воспроизведения, также разделяется.
- Поскольку выбор момента разделения на видеокамере выполняется с шагом, приблизительно равным половине секунды, возможно незначительное расхождение между моментом нажатия кнопки **▶ ||** и фактическим моментом разделения.

Создание списка воспроизведения

В списке воспроизведения отображаются эскизы выбранных фильмов.

При редактировании и удалении фильмов в списке воспроизведения исходные фильмы не изменяются.

Перед созданием или редактированием списка воспроизведения, а также перед воспроизведением фильма из списка воспроизведения необходимо выбрать качество изображения, соответствующее данному фильму (стр. 68).

Примечания

- Изображения с качеством HD (высокая четкость) и изображения с качеством SD (обычная четкость) добавляются в разные списки воспроизведения.

1 Нажмите **↑** (HOME) → **☰** (ДРУГИЕ) → **[РЕД.СПИС.ВОСПР.]**.

2 Нажмите **[FHD: ДОБАВИТЬ]** или **[FSD: ДОБАВИТЬ]**.

3 Нажмите фильм, который требуется добавить к списку воспроизведения.

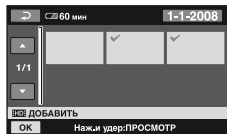

Выбранный фильм помечен значком ✓.

Для подтверждения выбора нажмите фильм на экране ЖК-дисплея и удерживайте его нажатым.

Для возврата к предыдущему экрану нажмите **[←]**.

4 Нажмите **[OK]** → **[ДА]** → **[OK]**.

Одновременное добавление всех фильмов, записанных в один день

① На шаге **2** нажмите **[FHD: ДОБ.по дате]**/**[FSD: ДОБ.по дате]**.

На экране отображаются даты записи фильмов.

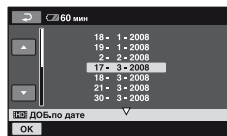

② С помощью кнопок **↑/↓** выберите дату записи требуемого фильма.

③ При выделенной дате записи нажмите **[OK]**.

На экране отображаются фильмы, записанные в течение выбранного дня.

Для подтверждения выбора нажмите изображение на экране ЖК-дисплея. Для возврата к предыдущему экрану нажмите **[←]**.

④ Нажмите **[OK]** → **[ДА]** → **[OK]**.

Примечания

- Во время редактирования списка воспроизведения не отсоединяйте от видеокамеры аккумулятор или адаптер переменного тока и не извлекайте "Memory Stick PRO Duo". Это может привести к повреждению карты памяти "Memory Stick PRO Duo".
- К списку воспроизведения невозможно добавлять фотографии.

- Невозможно создать список воспроизведения, содержащий одновременно изображения с качеством HD (высокая четкость) и SD (обычная четкость).

💡 **Советы**

- Видеоизображение можно добавить на экране воспроизведения или на экране INDEX, нажав **OPTION**.
- С помощью прилагаемого программного обеспечения можно создать точную копию списка воспроизведения на диске.
- Можно добавить максимум 999 фильмов с качеством изображения HD (высокая четкость) или 99 фильмов с качеством изображения SD (стандартная четкость) в список воспроизведения.

Воспроизведение фильмов из списка воспроизведения

Перед созданием или редактированием списка воспроизведения, а также перед воспроизведением фильма из списка воспроизведения необходимо выбрать качество изображения, соответствующее данному фильму (стр. 68).

1 Нажмите **HOME** → **ПРОСМОТР ИЗОБРАЖЕНИЙ** → **[СПИСОК ВОСПР.]**.

Отображается экран списка воспроизведения.



2 Нажмите фильм, который требуется воспроизвести.

Воспроизводится выбранный фильм, затем все последующие фильмы из списка воспроизведения; по достижении конца списка вновь отображается экран списка воспроизведения.

Удаление ненужных изображений из списка воспроизведения

- 1 Нажмите **HOME** → **[ДРУГИЕ]** → **[РЕД.СПИС.ВОСПР.]**.
- 2 Нажмите **[F10 УДАЛИТЬ]/ [FSD УДАЛИТЬ]**.
Для удаления всех изображений из списка воспроизведения нажмите **[F10 УДАЛ.ВСЕ]/ [FSD УДАЛ.ВСЕ]** → **[ДА]** → **[ДА]** → **[OK]**.
- 3 Выберите фильм, который требуется удалить из списка воспроизведения.

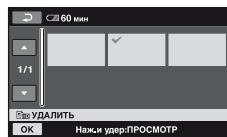

Выбранный фильм помечен значком **✓**.

Для подтверждения выбора нажмите фильм на экране ЖК-дисплея и удерживайте его нажатым.

Для возврата к предыдущему экрану нажмите **[F2]**.

- 4 Нажмите **[OK]** → **[ДА]** → **[OK]**.

💡 **Советы**

- При удалении эпизодов из списка воспроизведения исходные эпизоды не изменяются.

Изменение порядка в списке воспроизведения

- 1 Нажмите **↑** (HOME) → **☰** (ДРУГИЕ) → [РЕД.СПИС.ВОСПР.].
- 2 Нажмите [**↔** ПЕРЕМЕСТ.] / [**↔** ПЕРЕМЕСТ.].
- 3 Выберите фильм, который требуется переместить.

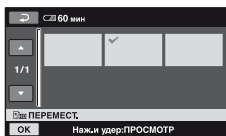

Выбранный фильм помечен значком **✓**.

Для подтверждения выбора нажмите фильм на экране ЖК-дисплея и удерживайте его нажатым.

Для возврата к предыдущему экрану нажмите **←**.

- 4 Нажмите **OK**.
- 5 С помощью кнопок **←** / **→** выберите место назначения.

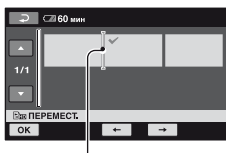

Полоска выбора места назначения

- 6 Нажмите **OK** → [ДА] → **OK**.

💡 **Советы**

- При выборе нескольких фильмов они перемещаются с сохранением порядка их расположения в списке воспроизведения.

Перезапись на другие устройства

Подключение через соединительный кабель A/V

Изображения, воспроизводимые на видеокамере, можно перезаписать на другие устройства записи, например, на видеомагнитофоны или устройства записи DVD/HDD. Подключите устройство одним из указанных ниже способов.

На время выполнения этой операции подключите видеокамеру к розетке электросети через адаптер переменного тока из комплекта поставки (стр. 18). См. также инструкции по эксплуатации, прилагаемые к подключаемым устройствам.

Примечания

- **Видеоизображения, записанные с качеством изображения HD (высокая четкость), перезаписываются с качеством изображения SD (обычная четкость).**
- Для копирования фильма, записанного с качеством изображения HD (высокая четкость), установите на компьютер прикладную программу (прилагается) и скопируйте изображения на диск, установленный в компьютер.
- Поскольку при перезаписи применяется аналоговая передача данных, качество изображения может ухудшиться.

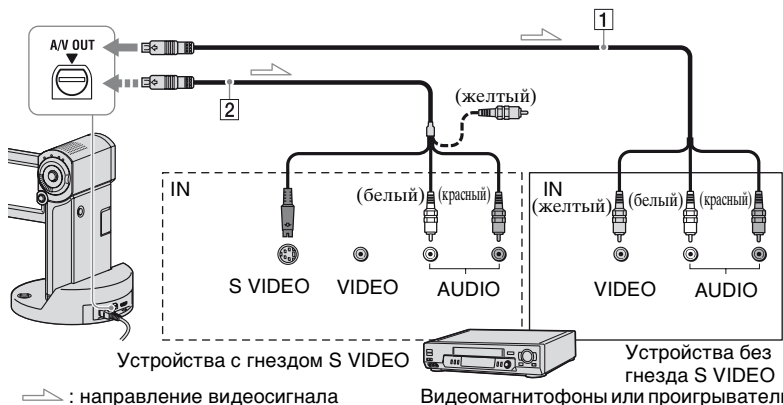

1 Соединительный кабель A/V (прилагается)



Видеокамера и Handycam Station оснащены дистанционным соединителем A/V или гнездом A/V OUT (стр. 121, 123). В соответствии с настройкой подключите соединительный кабель A/V к Handycam Station или видеокамере.

2 Соединительный кабель A/V с кабелем S VIDEO (приобретается отдельно)

При подключении другого устройства к гнезду S VIDEO через соединительный кабель A/V с кабелем S VIDEO (приобретается отдельно) можно получить изображения более высокого качества, чем при подключении через соединительный кабель A/V.

Подсоедините белый и красный штекеры (левый/правый аудиосигнал) и штекер S VIDEO (канал S VIDEO соединительного кабеля A/V с кабелем S VIDEO (приобретается отдельно)). Подсоединять желтый штекер не требуется. Если подсоединить только штекер S VIDEO, звук не выводится.

6 Примечания

- Перезапись на устройства записи, подключенные через кабель HDMI, невозможна.
- Можно скрыть экранные индикаторы (такие как счетчик и т. п.) на экране монитора подключенного устройства, нажав  (HOME) →  (НАСТРОЙКИ) → [НАСТ.ВЫВОДА] → [ВЫВОД ИЗОБР.] → [LCD] (настройка по умолчанию) в HOME MENU (стр. 83). Для записи даты/времени и данных настройки камеры выведите их на экран (стр. 80).
- При подключении видеокамеры к монофоническому устройству подключите желтый штекер соединительного кабеля A/V к гнезду видеовхода, а красный (правый канал) или белый (левый канал) штекер – к гнезду аудиовхода на устройстве.

1 Включите видеокамеру и выберите качество изображений, которые требуется перезаписать (стр. 68).

2 Нажмите  (ПРОСМОТР ИЗОБРАЖЕНИЙ).

Задайте параметр [ТИП ЭКРАНА] в соответствии с устройством вывода изображения (стр. 83).

3 Установите носитель для записи в устройство записи.

Если в устройстве записи предусмотрен переключатель входного сигнала, задайте режим входа.

4 Подключите видеокамеру к устройству записи (видеомагнитофону или устройству записи DVD/HDD) через соединительный кабель A/V (прилагается) **1** или через соединительный кабель A/V с кабелем S VIDEO (приобретается отдельно) **2**.

Подключите видеокамеру к входным гнездам устройства записи.

5 Запустите воспроизведение на видеокамере и запись на устройстве записи.

Подробнее см. руководства по эксплуатации, прилагаемые к устройству записи.

6 По завершении перезаписи остановите запись на устройстве записи, а затем воспроизведение на видеокамере.

Подключение через кабель USB

Для перезаписи без ухудшения качества изображения следует подключить видеокамеру к устройству записи DVD или другому устройству, поддерживающему перезапись фильмов через соединение USB.

Подключите видеокамеру к розетке электросети через адаптер переменного тока из комплекта поставки (стр. 18). См. также инструкции по эксплуатации, прилагаемые к подключаемому устройству.

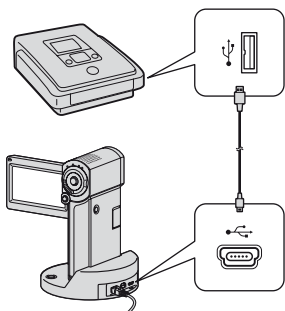

Примечания

- Не пытайтесь выполнять указанные ниже операции при наличии установленного соединения видеокамеры с другими устройствами.
 - Закрытие панели ЖК-дисплея.
 - Нажатие POWER

1 Установите видеокамеру на базу Handycam Station или надежно подсоедините к видеокамере адаптер с выделенным разъемом USB, затем включите видеокамеру.

2 Соедините гнездо USB базы Handycam Station или адаптера с выделенным разъемом USB с устройством записи DVD при помощи кабеля USB из комплекта поставки (стр. 123).

[ВЫБОР USB] - отображается на экране.

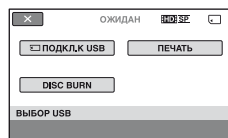

3 Нажмите [ПОДКЛ.К USB].

4 Выполните необходимые операции на подключаемом устройстве и запустите запись.



Подробнее см. также инструкции по эксплуатации, прилагаемые к подключаемому устройству.

5 По завершении перезаписи нажмите [КНЦ] → [ДА], затем отсоедините кабель USB.

Внимание!

Эта видеокамера осуществляет съемку в режиме высокой четкости в формате AVCHD. При помощи прилагаемого компьютерного программного обеспечения снимки высокой четкости могут быть скопированы на носитель DVD. Тем не менее, носитель DVD, содержащий изображения в формате AVCHD, не должен использоваться на проигрывателях с наличием/отсутствием функции записи DVD, так как в таких проигрывателях DVD возможны неполадки при выдаче диска и затирание содержимого диска без какого-либо предупреждения. Носитель DVD, содержащий снимки формата AVCHD может воспроизводиться на проигрывателях с наличием/отсутствием функции записи, совместимых с Blu-ray Disc™, или на других совместимых устройствах.

💡 Советы

- Если на экране не отображается [ВЫБОР USB], нажмите  (HOME) →  (ДРУГИЕ) → [ПОДКЛ.К USB].

Печать записанных изображений**(принтер, поддерживающий формат PictBridge)**

Предусмотрена возможность печати фотографий на принтере, совместимом со стандартом PictBridge, без подключения видеокамеры к компьютеру.

 PictBridge

Подключите видеокамеру к адаптеру переменного тока подачи питания от розетки электросети (стр. 18). Включите принтер. Установите в видеокамеру карту памяти “Memory Stick PRO Duo” с фотографиями, которые требуется распечатать.

1 Установите видеокамеру на базу Handycam Station или надежно подсоедините к видеокамере адаптер с выделенным разъемом USB, затем включите видеокамеру.

2 Подключите гнездо  (USB) устройства Handycam Station или адаптер с выделенным разъемом USB к принтеру при помощи кабеля USB (стр. 123). [ВЫБОР USB]: этот экран отображается автоматически.

3 Нажмите [ПЕЧАТЬ].

Значок  (соединение PictBridge) на экране указывает на то, что соединение установлено.



На экране можно выбрать фотографию.

4 Нажмите фотографию, которую требуется распечатать.

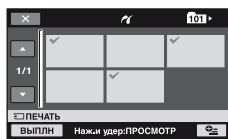

Выбранная фотография помечена значком .

Для подтверждения выбора нажмите фотографию на экране ЖК-дисплея и удерживайте ее нажатой.

Для возврата к предыдущему экрану нажмите .

5 Нажмите (OPTION) и задайте указанные ниже параметры, затем нажмите [ОК].

[КОПИИ]: установка количества распечатываемых копий фотографии. Можно распечатать до 20 копий.

[ДАТА/ВРЕМЯ]: выбор [ДАТА], [ДАТА ВРЕМЯ] или [ВЫКЛ] (дата/время не печатаются).

[РАЗМЕР]: выбор размера бумаги.

Если изменения параметров не требуется, перейдите к шагу 6.



6 Нажмите [ВЫПЛН] → [ДА] → [ОК].

Снова отображается экран выбора изображений.

Завершение печати

На шаге 3 нажмите  на экране выбора изображений.

Примечания

- Выполнение операции гарантируется только для моделей, совместимых со стандартом PictBridge.
- См. также инструкцию по эксплуатации принтера.
- При отображении на экране индикации  не пытайтесь выполнять следующие действия. Попытки их выполнения могут привести к ошибкам.
 - Закрытие панели ЖК-дисплея.
 - Нажатие POWER
 - Операции с переключателем  (видео) /  (фото).
 - Снятие видеокамеры с устройства Handycam Station или адаптера с выделенным разъемом USB
 - Отсоедините кабель USB от видеокамеры, устройства Handycam Station, адаптера с выделенным разъемом USB или принтера
- В случае остановки работы принтера отсоедините кабель USB, выключите принтер, снова включите его и начните операцию печати с начала.
- Необходимо выбрать формат бумаги, поддерживаемый принтером.

- На некоторых моделях принтеров возможна обрезка верхнего, нижнего, правого и левого краев изображения. При печати фотографий, записанных в формате 16:9 (широкоформатные), возможна значительная обрезка левого и правого краев изображения.
- Некоторые модели принтеров не поддерживают функцию печати даты. Подробнее см. инструкцию по эксплуатации принтера.
- Печать указанных ниже изображений не гарантируется.
 - Фотография, отредактированная на компьютере
 - Фотография, записанная на другом устройстве
 - Файл фотографии, размер которого превышает 4 МБ
 - Файл фотографии, размер которого превышает 3680 × 2760 пикселей

Советы

- PictBridge – это отраслевой стандарт, установленный Camera & Imaging Products Association (CIPA). Фотографии можно распечатывать без применения компьютера, подключив принтер непосредственно к цифровой видеокамере или цифровой фотокамере независимо от модели и изготовителя.
- С помощью меню  (OPTION) MENU можно распечатать фотографию, отображаемую на экране воспроизведения.

Категория (УПРАВЛЕНИЕ НОСИТЕЛЕМ)

Эта категория служит для выполнения различных операций с картой памяти “Memory Stick PRO Duo”.

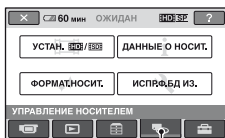

Категория  (УПРАВЛЕНИЕ НОСИТЕЛЕМ)

Список пунктов меню

УСТАН. /

Служит для выбора качества изображения для видеоизображений (стр. 68).

ДАННЫЕ О НОСИТ.

Служит для отображения сведений о “Memory Stick PRO Duo”, например, времени записи и т.д. (стр. 69).

ФОРМАТ.НОСИТ.

Можно отформатировать карту памяти “Memory Stick PRO Duo” и восстановить свободное пространство для записи (стр. 70).

ИСПР.Ф.БД ИЗ.





Служит для восстановления управляющей информации на карте памяти “Memory Stick PRO Duo” (стр. 71).

Задание качества изображения

При записи/воспроизведении/монтаже на видеокамере можно выбрать качество изображения. По умолчанию задано качество изображения HD (высокая четкость).



Советы

- Операции записи/воспроизведения/монтажа выполняются с выбранным качеством изображения. Для изменения качества изображения необходимо повторить приведенную ниже процедуру.

- 1 Нажмите  (HOME) →  (УПРАВЛЕНИЕ НОСИТЕЛЕМ) → [УСТАН.  / ].

Отображается экран выбора качества изображения.

- 2 Нажмите требуемый вариант качества изображения.

Значком  обозначается качество изображения HD (высокая четкость), а значком  – качество изображения SD (стандартная четкость).

- 3 Нажмите [ДА] → [ОК].

Качество изображения изменяется.

Просмотр информации о карте памяти “Memory Stick PRO Duo”

Можно проверить ресурс времени записи для каждого режима [РЕЖИМ ЗАПИСИ] (стр. 74), а также приблизительный объем свободного и используемого пространства на карте памяти “Memory Stick PRO Duo”.

🔔 Примечания

- При работе в режиме Easy Handycam невозможен просмотр сведений о карте памяти “Memory Stick PRO Duo”. Отмените режим Easy Handycam (стр. 27).

1 Включите индикатор (видео).

2 Нажмите (HOME) → (УПРАВЛЕНИЕ НОСИТЕЛЕМ) → [ДАННЫЕ О НОСИТ.].

Для каждого режима отображается ресурс времени записи.

💡 Советы

- Для просмотра оставшегося времени записи и другой информации следует нажать  в правом нижнем углу экрана.

Отключение дисплея

Нажмите .

🔔 Примечания

- При вычислении объема свободного пространства на карте памяти “Memory Stick PRO Duo” предполагается, что 1 МБ равен 1048576 байтам. Объем пространства на карте памяти “Memory Stick PRO Duo” отображается в виде целых значений (МБ); дробные части отбрасываются. Поэтому сумма отображаемых значений объема свободного и используемого пространства на карте памяти “Memory Stick PRO Duo” несколько меньше номинального объема карты памяти “Memory Stick PRO Duo”.
- Поскольку на карте существует область управления файлами, объем используемого пространства никогда не отображается как 0 МБ даже при выполнении [ФОРМАТ.НОСИТ.] (стр. 70).

Удаление всех изображений (форматирование)

В процессе форматирования удаляются все отображения с целью освобождения свободного пространства.

Во избежание потери важных изображений их следует сохранить перед форматированием.

На время выполнения этой операции подключите видеокамеру к розетке электросети через адаптер переменного тока из комплекта поставки (стр. 18).

1 Установите в видеокамеру карту памяти “Memory Stick PRO Duo”, которую требуется отформатировать.

2 Включите видеокамеру.

3 Нажмите **⬆** (HOME) → **🖱** (УПРАВЛЕНИЕ НОСИТЕЛЕМ) → [ФОРМАТ.НОСИТ.].

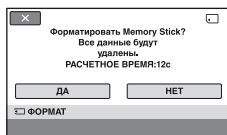

4 Нажмите [ДА] → [ДА].

5 При отображении сообщения [Завершено.] нажмите [OK].

📌 Примечания

- Не извлекайте карту памяти “Memory Stick PRO Duo” из видеокамеры при горящем индикаторе доступа.
- Фотографии удаляются даже с том случае, если для них на другом устройстве установлена защита от случайного стирания.
- При отображении на экране сообщения [Выполнение...] не выполняйте следующие операции:
 - Закрытие панели ЖК-дисплея
 - Операции с кнопками и переключателем **📺** (видео)/ **📷** (фото).
 - Извлечение карты памяти “Memory Stick PRO Duo”.
- Когда параметр [ФОРМАТ.НОСИТ.] активирован, не отключайте адаптер переменного тока.

Восстановление файла базы данных изображений

При выполнении этой функции проверяется управляющая информация и согласованность видеоизображений на карте памяти “Memory Stick PRO Duo”; все обнаруженные ошибки исправляются.

Примечания

- Во время выполнения этой операции не допускайте ударов и вибрации видеокамеры, не отсоединяйте адаптер переменного тока или аккумулятор и не извлекайте из видеокамеры карту памяти “Memory Stick PRO Duo”.

1 Нажмите **↑** (HOME) → **📁**
(УПРАВЛЕНИЕ НОСИТЕЛЕМ) →
[ИСПР.Ф.БД ИЗ].

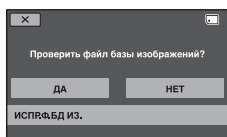

2 Нажмите [ДА].

На видеокамере выполняется проверка файла управления.

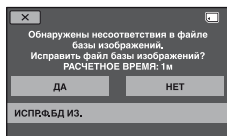

Если нарушений согласования не обнаружено, нажмите **OK** для завершения операции.

3 Нажмите [ДА].

4 При отображении сообщения [Завершено.] нажмите **OK**.

Назначение категории (НАСТРОЙКИ) в меню (HOME MENU)

Эта категория предназначена для изменения функций записи и параметров работы видеокамеры в соответствии с выполняемыми задачами.

Работа с меню HOME MENU

- 1 Откройте панель ЖК-дисплея для включения видеокамеры, затем нажмите  (HOME).

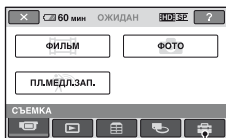
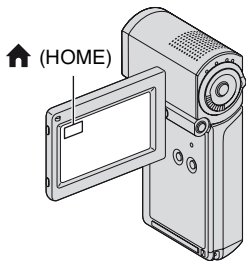

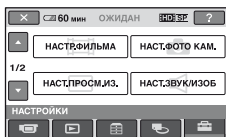

Категория  (НАСТРОЙКИ)

- 2 Нажмите  (НАСТРОЙКИ).



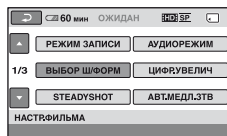

- 3 Выберите требуемый пункт меню настройки.

Если пункт меню не отображается на экране, перейдите на другую страницу с помощью кнопок  / .



- 4 Нажмите требуемый пункт меню.

Если пункт меню не отображается на экране, перейдите на другую страницу с помощью кнопок  / .



- 5 Измените значение параметра, затем нажмите .

Список пунктов меню в категории (НАСТРОЙКИ)

НАСТР.ФИЛЬМА (стр. 74)

Пункты меню	Стр.
РЕЖИМ ЗАПИСИ	74
АУДИОРЕЖИМ	74
ВЫБОР Ш/ФОРМ	75
ЦИФР.УВЕЛИЧ	75
STEADYSHOT	75
АВТ.МЕДЛ.ЗТВ	75
X.V.COLOR	75
КОНТР РАМКА	76
ЗЕБРА	76
 НАСТ.ОСТ.ЕМК	76
ДАТА СУБТ	77
РЕЖ ВСПЫШКИ*	77
МОЩ.ВСПЫШКИ	77
ПОДАВ.КР.ГЛ.	77
ОПРЕДЕЛ.ЛИЦ	78
УС.INDEX  *	78

НАСТ.ФОТО КАМ. (стр. 79)

Пункты меню	Стр.
 РАЗМ СНИМК*	79
НОМЕР ФАЙЛА	80
КОНТР РАМКА	76
ЗЕБРА	76
РЕЖ ВСПЫШКИ*	77
МОЩ.ВСПЫШКИ	77
ПОДАВ.КР.ГЛ.	77
ОПРЕДЕЛ.ЛИЦ	78

НАСТ.ПРОСМ.ИЗ. (стр. 80)

Пункты меню	Стр.
КОД ДАННЫХ	80
 ОТОБРАЗИТЬ	81

НАСТ.ЗВУК/ИЗОБ** (стр. 82)

Пункты меню	Стр.
ГРОМКОСТЬ*	82
ОЗВУЧ.МЕНЮ*	82
ЯРКОСТЬ LCD	82
УР ПОДСВ LCD	82
ЦВЕТ LCD	82

НАСТ.ВЫВОДА (стр. 83)

Пункты меню	Стр.
ТИП ЭКРАНА	83
ВЫВОД ИЗОБР.	83
КОМПОНЕНТ	83

НАСТ.ЧАС/ ЯЗ. (стр. 84)

Пункты меню	Стр.
УСТАН ЧАСОВ*	23
УСТАН ЗОНЫ	84
ЛЕТНЕЕ ВРЕМЯ	84
НАСТР.  ЯЗЫКА*	84

ОБЩИЕ НАСТР. (стр. 84)

Пункты меню	Стр.
РЕЖИМ ДЕМО	84
КАЛИБРОВКА	116
АВТОВЫКЛ	85
ВРЕМ.РЕЖ.ОЖИД.	85
КОНТР.ПО HDMI	85

* Эти параметры можно также настроить в режиме Easy Handycam (стр. 27).

** В режиме Easy Handycam название меню изменяется на [НАСТ.ЗВУКА].

НАСТР.ФИЛЬМА

(пункты меню, относящиеся к видеозаписи)

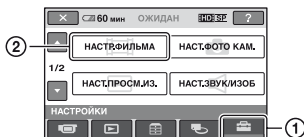

Нажмите ①, затем ②.

Если пункт меню не отображается на экране, перейдите на другую страницу с помощью кнопок .

Процедура настройки

(HOME MENU) → стр. 72

(OPTION MENU) → стр. 86

Значения по умолчанию помечены значком ►.

РЕЖИМ ЗАПИСИ



Служит для выбора качества записи видеозображения.

■ Качество изображения HD (высокая четкость)

HD FH ()

Запись в режиме наивысшего качества.

(AVC HD 16M (FH))

HD HQ ()

Запись в режиме высокого качества.

(AVC HD 9M (HQ))

► **HD SP** ()

Запись в режиме обычного качества.

(AVC HD 7M (SP))

HD LP ()

Увеличение времени записи (долгоиграющее воспроизведение).

(AVC HD 5M (LP))

■ Качество изображения SD (стандартная четкость)

SD HQ ()

Запись в режиме высокого качества. (SD 9M (HQ)).

► **SD SP** ()

Запись в режиме обычного качества. (SD 6M (SP)).

SD LP ()

Увеличение времени записи (долгоиграющее воспроизведение). (SD 3M (LP))

🔍 Примечания

- При записи в режиме LP качество видеозображения может быть снижено; при воспроизведении видеозображения динамичные сцены могут отображаться с матричными помехами.

💡 Советы

- Об ожидаемом времени записи в зависимости от режима записи см. стр. 12.

АУДИОРЕЖИМ



Служит для изменения формата записи звука.

► **ОБЪЕМН.ЗВ.5.1ch** ()

Запись в режиме 5,1-канального объемного звучания.

СТЕРЕО 2ch ()

Запись в режиме двухканального стереофонического звучания.

🔍 Примечания

- Если при записи видеозображения в режиме [ПЛ.МЕДЛ.ЗАП.] для параметра [ЗАПИСЬ ЗВУКА] задано значение [ВЫКЛ], при воспроизведении независимо от выбранного формата записи звука временно отображается значок .

ВЫБОР Ш/ФОРМ



При записи с качеством изображения SD (стандартная четкость) можно выбрать форматное соотношение в соответствии с характеристиками подключенного телевизора. См. также инструкции по эксплуатации, прилагаемые к телевизору.

► 16:9

Запись изображений для отображения на экране телевизора с форматным соотношением 16:9 (широкоформатный) во весь экран.

4:3 (4:3)

Запись изображений для отображения на экране телевизора с форматным соотношением 4:3 во весь экран.

⚙ Примечания

- Значение [ТИП ЭКРАНА] должно быть задано в соответствии с телевизором, подключенным для воспроизведения (стр. 83).

ЦИФР.УВЕЛИЧ



Функция цифрового увеличения позволяет выбрать максимальный уровень увеличения при записи в том случае, если десятикратное увеличение не достаточно. Следует учитывать, что применение цифрового увеличения приводит к ухудшению качества изображения.

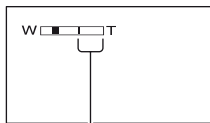

Правая сторона полосы указывает коэффициент цифрового увеличения. Зона цифрового увеличения появляется при выборе уровня увеличения.

► ВЫКЛ

Выполняется оптическое увеличение до 10-кратного уровня.

20 Ч

Выполняется оптическое увеличение до 10-кратного уровня, затем цифровое увеличение до 20-кратного уровня.

120 Ч

Выполняется оптическое увеличение до 10-кратного уровня, затем цифровое увеличение до 120-кратного уровня.

STEADYSHOT



Служит для выбора режима компенсации дрожания камеры (по умолчанию применяется значение [ВКЛ]). При работе со штативом (приобретается дополнительно) задайте для параметра [STEADYSHOT] значение [ВЫКЛ] (🚫); в этом случае сохраняется естественное изображение.

АВТ.МЕДЛ.ЗТВ (автоматическое снижение скорости затвора)



Если запись выполняется при недостаточном освещении, скорость затвора автоматически снижается до 1/25 секунды (по умолчанию применяется значение [ВКЛ]).

X.V.COLOR



Для расширения диапазона цветов задайте для этого параметра значение [ВКЛ] при записи. В этом режиме повышается реалистичность передачи различных цветов, например, яркой окраски декоративных растений или бирюзового цвета моря.

🔊 Примечания

- Значение [ВКЛ] для параметра [X.V.COLOR] следует задавать только в том случае, если предполагается воспроизводить записанные изображения на телевизоре, совместимом с форматом x.v.Color.
- При воспроизведении видеоизображения, записанного со значением [ВКЛ] данного параметра, на телевизоре, не совместимом с форматом x.v.Color, цветопередача может быть нарушена.
- [X.V.COLOR]: в указанных ниже случаях для этого параметра невозможно задать значение [ВКЛ].
 - При записи с качеством изображения SD (обычная четкость)
 - При записи видеоизображения

КОНТР РАМКА

Для отображения рамки, позволяющей проверить горизонтальное или вертикальное положение объекта, задайте для параметра [КОНТР РАМКА] значение [ВКЛ].

Рамка не записывается. Для удаления рамки с экрана нажмите DISP/BATT INFO (по умолчанию применяется значение [ВЫКЛ]).

💡 Советы

- Для создания сбалансированной композиции поместите объект в точке пересечения линий контрольной рамки.

ЗЕБРА

В тех областях экрана, где яркость соответствует заранее заданному уровню, отображаются диагональные полосы.

Эта функция удобна при настройке яркости. При изменении значения по умолчанию отображается значок . Шаблон диагональных полос не записывается.

▶ ВЫКЛ

Шаблон диагональных полос не отображается.

70

Шаблон диагональных полос отображается при уровне яркости экрана приблизительно 70 IRE.

100

Шаблон диагональных полос отображается при уровне яркости экрана приблизительно 100 IRE или выше.

🔊 Примечания

- Части экрана с яркостью приблизительно 100 IRE или выше могут выглядеть как при чрезмерной экспозиции.

💡 Советы

- Значение IRE указывает единицу амплитуды яркости изображений.



НАСТ.ОСТ.ЕМК

▶ ВКЛ

Индикация оставшегося ресурса карты памяти “Memory Stick PRO Duo” отображается постоянно.

АВТО

В указанных ниже ситуациях приблизительно в течение 8 секунд отображается оставшееся время записи видеоизображений.

- Когда на видеокамере выполняется определение объема свободного пространства на карте памяти “Memory Stick PRO Duo” при горящем индикаторе  (видео)
- Когда пользователь нажимает кнопку DISP/BATT INFO для включения или выключения индикации при горящем индикаторе  (видео)
- Когда пользователь выбирает режим видеозаписи в меню HOME MENU.

Примечания

- Если оставшееся время видеозаписи составляет меньше 5 минут, индикатор не исчезает с экрана.

ДАТА СУБТ (дата в виде субтитра)

Если задано значение [ВКЛ] (значение по умолчанию), а устройство воспроизведения поддерживает функцию отображения субтитров, при воспроизведении записанных на видеосъемке изображений можно вывести на экран дату и время записи. См. также инструкцию по эксплуатации устройства воспроизведения.

Примечания

- Изображения, записанные с качеством HD (высокая четкость), можно воспроизводить только на устройствах, совместимых с форматом AVCHD.
- [ДАТА СУБТ] невозможно установить для качества изображения SD (стандартная четкость).

РЕЖ ВСПЫШКИ

Служит для выбора режима вспышки при фотосъемке со встроенной вспышкой.

▶ АВТО

При недостаточном окружающем освещении вспышка применяется автоматически.

ВКЛ ()

Вспышка применяется всегда независимо от яркости окружающего освещения.

ВЫКЛ ()

Вспышка не применяется.

Примечания

- Рекомендуемое расстояние до объекта при съемке со встроенной вспышкой составляет приблизительно от 0,3 до 1,5 м.
- Перед применением вспышки очистите ее от пыли. Запыленность лампы, а также изменение цвета вследствие нагрева может ослабить эффект вспышки.
- Индикатор  /CHG (зарядка) мигает во время зарядки вспышки и горит, когда батарея заряжена полностью.
- При ярком освещении, например, при съемке объекта, освещенного солнцем, вспышка может не оказать никакого влияния на записанное изображение.

МОЩ.ВСПЫШКИ

Эту функцию можно настроить при съемке со встроенной вспышкой.

ВЫСОКИЙ (+)

Повышенная мощность вспышки.

▶ НОРМАЛЬНЫЙ ()

НИЗКИЙ (-)

Пониженная мощность вспышки.

ПОДАВ.КР.ГЛ.

Эту функцию можно настроить при фотосъемке со встроенной вспышкой.

После установки для функции [ПОДАВ.КР.ГЛ.] значения [ВКЛ] установите для [РЕЖ ВСПЫШКИ] значение [АВТО] или [ВКЛ], отображается . Устранение эффекта красных глаз достигается за счет включения предварительной вспышки перед съемкой.

Примечания

- Эта функция может не обеспечивать ослабления эффекта красных глаз в связи с особенностями объектов съемки и другими условиями.



Служит для распознавания лиц и автоматической настройки фокуса, цвета и экспозиции. Кроме того, в этом режиме выполняется оптимизация изображений лиц.

▶ ВКЛ ()

Выполняется распознавание лиц; вокруг лиц отображаются рамки. Для распознанных изображений лиц выполняется автоматическая оптимизация.

Рамка вокруг распознанного лица



Индикация режима распознавания лиц

ВКЛ[БЕЗ РАМОК] ()

Выполняется распознавание лиц, но рамки не отображаются. Для распознанных изображений лиц выполняется автоматическая оптимизация.

ВЫКЛ

Функция [ОПРЕДЕЛ.ЛИЦ] не применяется.



🔊 Примечания

- При некоторых условиях записи распознавание лиц невозможно.
- [ОПРЕДЕЛ.ЛИЦ] при некоторых условиях записи работает с ошибками. В этом случае задайте для функции [ОПРЕДЕЛ.ЛИЦ] значение [ВЫКЛ].



По умолчанию применяется значение [ВКЛ], при котором автоматически выполняется поиск лиц и отображается экран [Указатель лиц] (стр. 41).

Значки функции распознавания лиц и их значение

- : Этот значок отображается, когда задано значение [ВКЛ].
- : При обнаружении лица этот значок мигает. При записи изображения лица в указатель [Указатель лиц] значок перестает мигать.
- : Этот значок отображается в том случае, если запись изображений лиц в указатель [Указатель лиц] невозможна.*

* Количество лиц, которые могут быть распознаны, ограничено.

НАСТ.ФОТО КАМ.

(пункты меню, относящиеся к фотосъемке)

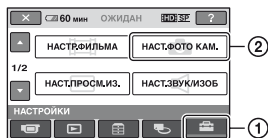

Нажмите ①, затем ②.

Если пункт меню не отображается на экране, перейдите на другую страницу с помощью кнопок .

Процедура настройки

(HOME MENU) → стр. 72

(OPTION MENU) → стр. 86

Значения по умолчанию помечены значком .

РАЗМ СНИМК

4,0M

Фотографии записываются с высокой четкостью (2304 × 1728).

3,0M

Фотографии записываются с высокой четкостью и форматным соотношением 16:9 (широкоформатные) (2304 × 1296).

1,9M

Обеспечивается запись большего числа фотографий с относительно высокой четкостью (1600 × 1200).

VGA(0,3M)

Обеспечивается запись максимально возможного количества фотографий (640 × 480).

Примечания

- Заданный размер изображения применяется при горящем индикаторе (фото).

Емкость карты памяти “Memory Stick PRO Duo” и доступное для записи количество изображений (единица измерения: количество изображений)*

При горящем индикаторе (фото)

	4,0M 2304 × 1728
1 ГБ	475
2 ГБ	970
4 ГБ	1900
8 ГБ	3850
16 ГБ	7700

* Количество записываемых фотографий указано для максимального размера фотографии, поддерживаемого данной видеокамерой. Фактическое количество записываемых фотографий отображается на ЖК-дисплее во время записи (стр. 124).

Примечания

- При использовании карт памяти “Memory Stick PRO Duo” производства Sony Corporation. Количество записываемых фотографий зависит от условий записи и типа карты памяти “Memory Stick”.
- Уникальный массив точек датчика ClearVid CMOS Sony и система обработки изображения (BIONZ) позволяют получить разрешение фотографий, эквивалентное указанному размеру.

Советы

- Для записи фотографий также можно использовать карту памяти “Memory Stick Duo” емкости не более 1 ГБ.

НОМЕР ФАЙЛА



► ПО ПОРЯДКУ

Файлам назначаются порядковые номера, последовательность которых не нарушается даже при замене карты памяти “Memory Stick PRO Duo”. Нумерация файлов начинается заново при создании новой папки или при изменении папки записи.

СБРОС

Файлу назначается номер, следующий за наибольшим номером файла на карте памяти “Memory Stick PRO Duo”, на которую в данный момент осуществляется запись.

КОНТР РАМКА



См. стр. 76.

ЗЕБРА



См. стр. 76.

РЕЖ ВСПЫШКИ



См. стр. 77.

МОЩ.ВСПЫШКИ



См. стр. 77.

ПОДАВ.КР.ГЛ.



См. стр. 77.

ОПРЕДЕЛ.ЛИЦ



См. стр. 78.

НАСТ.ПРОСМ.ИЗ.

(пункты меню, относящиеся к настройке отображения)

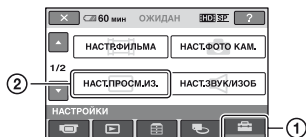

Нажмите ①, затем ②.

Если пункт меню не отображается на экране, перейдите на другую страницу с помощью кнопок ▲/▼.

Процедура настройки

🏠 (HOME MENU) → стр. 72

⊕= (OPTION MENU) → стр. 86

Значения по умолчанию помечены значком ►.

КОД ДАННЫХ



Отображение информации (кода данных), автоматически записанной в процессе записи, при воспроизведении.

► ВЫКЛ

Код данных не отображается.

ДАТА/ВРЕМЯ

Отображение даты и времени.

ДАТА КАМЕРЫ (см. ниже)

Отображение данных о параметрах видеокамеры.

ДАТА/ВРЕМЯ

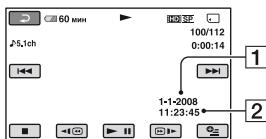

① Дата

② Время

ДАТА КАМЕРЫ

Фильм

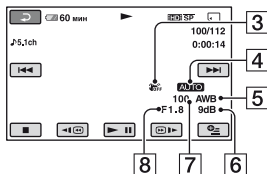

Фотография

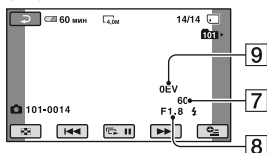

- 3 SteadyShot выкл
- 4 Яркость
- 5 Баланс белого
- 6 Усиление
- 7 Скорость затвора
- 8 Величина диафрагмы
- 9 Экспозиция

💡 Советы

- Значок  отображается при записи изображения со вспышкой.
- При подключении видеокамеры к телевизору код данных отображается на экране телевизора.
- В зависимости от состояния карты памяти "Memory Stick PRO Duo" могут отображаться черточки [---:---].

ОТОБРАЗИТЬ



Можно выбрать количество эскизов, отображаемых на экране VISUAL INDEX.

Эскиз  Словарь терминов (стр. 127)

► МАСШТАБ

Количество эскизов (6 или 12) изменяется с помощью рычага привода трансфокатора на видеокамере.*

6ИЗОБРАЖЕНИЙ

Отображается 6 эскизов.

12ИЗОБРАЖ

Отображается 12 эскизов.

НАСТ.ЗВУК/ИЗОБ

(пункты меню, относящиеся к настройке звука и экрана)

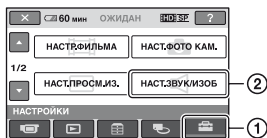

Нажмите ①, затем ②.
Если пункт меню не отображается на экране, перейдите на другую страницу с помощью кнопок .

Процедура настройки

- (HOME MENU) → стр. 72
- (OPTION MENU) → стр. 86

Значения по умолчанию помечены значком .

ГРОМКОСТЬ

С помощью кнопок можно настроить громкость (стр. 40).

ОЗВУЧ.МЕНЮ

▶ ВКЛ

При запуске/остановке записи, а также при нажатии сенсорной панели воспроизводится мелодичный звуковой сигнал.

ВЫКЛ

Мелодичный звуковой сигнал не воспроизводится.

ЯРКОСТЬ LCD

С помощью кнопок можно настроить яркость экрана ЖК-дисплея.

- Настройте яркость с помощью кнопки .
- Нажмите .

Советы

- Настройка цвета не влияет на записанные изображения.

УР ПОДСВ LCD

Служит для настройки яркости подсветки экрана ЖК-дисплея.

▶ НОРМАЛЬНЫЙ

Обычная яркость.

ЯРЧЕ

Повышенная яркость ЖК-дисплея.

Примечания

- При подключении видеокамеры к внешним источникам питания для этого параметра автоматически задается значение [ЯРЧЕ].
- При выборе значения [ЯРЧЕ] время работы от аккумулятора в режиме записи несколько сокращается.
- Если повернуть панель ЖК-дисплея на 180 градусов (экраном наружу), а затем закрыть ее, приставив к корпусу видеокамеры, для данного параметра автоматически задается значение [НОРМАЛЬНЫЙ].

Советы

- Настройка цвета не влияет на записанные изображения.

ЦВЕТ LCD

Служит для настройки цвета экрана ЖК-дисплея с помощью регулятора .

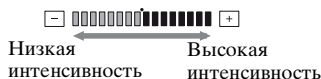

Советы

- Настройка цвета не влияет на записанные изображения.

НАСТ.ВЫВОДА

(пункты меню, относящиеся к подключению других устройств)

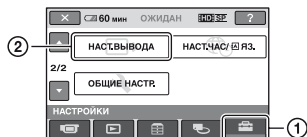

Нажмите ①, затем ②.
Если пункт меню не отображается на экране, перейдите на другую страницу с помощью кнопок .

Процедура настройки

(HOME MENU) → стр. 72
 (OPTION MENU) → стр. 86

Значения по умолчанию помечены значком .

ТИП ЭКРАНА

При воспроизведении изображения выполнить преобразование сигнала в соответствии с подключенным телевизором. На следующих рисунках проиллюстрировано воспроизведение записанных изображений.

► 16:9

Выберите это значение для просмотра изображений на телевизоре с форматным соотношением 16:9 (широкоформатном).

Изображения с форматным соотношением 16:9 (широкоформатные)



4:3

Выберите это значение для просмотра изображений на телевизоре со стандартным форматным соотношением 4:3.

Изображения с форматным соотношением 16:9 (широкоформатные)



Примечания

- Форматное соотношение для изображения, записанного с качеством HD (высокая четкость), равно 16:9 (широкоформатное).

ВЫВОД ИЗОБР.

► LCD

Отображение кода времени и другой подобной информации на экране ЖК-дисплея.

ВИДЕО/LCD

Отображение кода времени и другой подобной информации на экране телевизора и на экране ЖК-дисплея.

Примечания

- Установка [ВЫВОД ИЗОБР.] может быть изменена в соответствии с установкой [КОНТР.ПО HDMI] (стр. 85).

КОМПОНЕНТ

Выберите [КОМПОНЕНТ] при подключении видеокамеры к телевизору с гнездом раздельного входа.

576i

Выберите это значение при подключении видеокамеры к телевизору с гнездом раздельного входа.

► 1080i/576i

Выберите это значение при подключении видеокамеры к телевизору с гнездом раздельного входа, поддерживающего отображение сигнала 1080i.

НАСТ. ЧАС/ЯЗ.

(Пункты меню, относящиеся к установке часов и заданию языка)

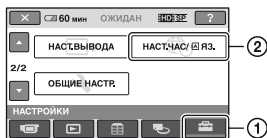

Нажмите ①, затем ②.

Если пункт меню не отображается на экране, перейдите на другую страницу с помощью кнопок ▲/▼.

Процедура настройки

- 🏠 (HOME MENU) → стр. 72
- ⊕ (OPTION MENU) → стр. 86

УСТАН ЧАСОВ



См. стр. 23.

УСТАН ЗОНЫ



Служит для настройки часового пояса без остановки часов.

При эксплуатации видеоканеры в другом часовом поясе задайте значение региона с помощью кнопок ▲/▼.

О часовых поясах см. стр. 108.

ЛЕТНЕЕ ВРЕМЯ



Этот параметр можно настроить без остановки часов.

Для перевода часов на 1 час вперед задайте значение [ВКЛ].

НАСТР. ЯЗЫКА



Служит для выбора языка индикации на экране ЖКД.

💡 Советы

- При отсутствии требуемого языка в меню видеоканеры можно выбрать вариант [ENG[SIMP]] (упрощенный английский).

ОБЩИЕ НАСТР.

(Другие пункты меню, относящиеся к настройке)

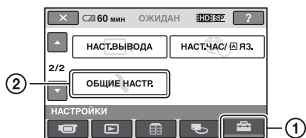

Нажмите ①, затем ②.

Если пункт меню не отображается на экране, перейдите на другую страницу с помощью кнопок ▲/▼.

Процедура настройки

- 🏠 (HOME MENU) → стр. 72
- ⊕ (OPTION MENU) → стр. 86

Значения по умолчанию помечены значком ▶.

РЕЖИМ ДЕМО



По умолчанию применяется значение [ВКЛ], при котором приблизительно через 10 минут после включения индикатора [RECORD] (видео) начинается просмотр демонстрации.

💡 Советы

- Просмотр демонстрации приостанавливается в следующих ситуациях.
 - При нажатии START/STOP или PHOTO.
 - При нажатии на экран во время демонстрации (демонстрация возобновляется приблизительно через 10 минут).
 - При включении индикатора 📷 (фото).

КАЛИБРОВКА



См. стр. 116.

АВТОВЫКЛ (автоматическое выключение)



► 5 мин

Видеокамера автоматически выключается по истечении периода бездействия продолжительностью приблизительно 5 минут.

НИКОГДА

Видеокамера не отключается автоматически.

🔗 Примечания

- При подключении видеокамеры к розетке электросети для параметра [АВТОВЫКЛ] автоматически задается значение [НИКОГДА].

ВРЕМ.РЕЖ.ОЖИД. (режим ожидания с возможностью быстрого включения)



Можно выбрать длительность периода времени, по истечении которого видеокамера, работающая в режиме энергосбережения (стр. 35), отключается; возможны следующие значения: [ВЫКЛ], [5 мин] (значение по умолчанию), [10 мин] и [15 мин].

🔗 Примечания

- [АВТОВЫКЛ] не работает в режиме энергосбережения.

💡 Советы

- Выбор значения [ВЫКЛ] способствует экономии заряда аккумулятора, поскольку в этом случае функция QUICK ON не применяется.

КОНТР.ПО HDMI (Контроль по HDMI)



По умолчанию применяется значение [ВКЛ], позволяющее после подключения видеокамеры через кабель HDMI к телевизору, поддерживающему технологию синхронизации “BRAVIA” Sync, управлять воспроизведением на экране телевизора с пульта дистанционного управления телевизором (стр. 50).

Включение функций с помощью OPTION MENU

Меню  OPTION MENU напоминает всплывающее меню, отображаемое на экране компьютера при щелчке правой кнопкой мыши. Это меню содержит различные доступные функции.

Работа с OPTION MENU

- 1** Во время работы с видеокamerой нажмите значок  (OPTION) на экране.

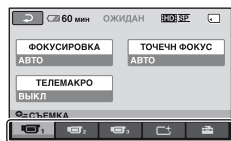
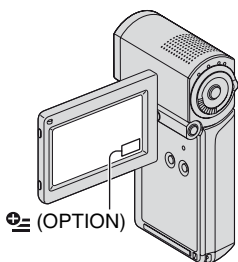

Вкладка

- 2** Нажмите требуемый пункт меню.

Если требуемый пункт меню не отображается, перейдите на другую страницу, нажав соответствующую вкладку.

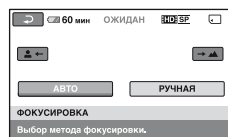





Если пункт меню не отображается ни на одной странице, соответствующая функция в данной ситуации не доступна.

- 3** Измените значение параметра, затем нажмите .

Примечания











- Набор отображаемых на экране вкладок и пунктов меню зависит от текущего состояния записи/воспроизведения на видеокamerе.
- Некоторые пункты отображаются без вкладок.
- В режиме Easy Handycam невозможно использовать  OPTION MENU.

Пункты OPTION MENU, относящиеся к записи

Пункты меню	 *	Стр.
Вкладка 		
ФОКУСИРОВКА	–	88
ТОЧЕЧН ФОКУС	–	88
ТЕЛЕМАКРО	–	89
ЭКСПОЗИЦИЯ	–	89
ТОЧЕЧН.ЭКСП	–	89
ВЫБОР СЦЕНЫ	–	90
БАЛАНС БЕЛ	–	91
COLOR SLOW SHTR	–	92
Вкладка 		
ФЕЙДЕР	–	92
ЦИФР ЗФФЕКТ	–	92
ЗФФЕКТ ИЗОБР	–	92
Вкладка 		
РЕЖИМ ЗАПИСИ	○	74
ВСТР.ЗУМ МИКР.	–	93
ИСХ.УР.МИКР.	–	93
 РАЗМ СНИМК	○	79
АВТОЗАПУСК	–	93
РЕЖ ВСПЫШКИ	○	77
ИНТЕРВАЛ	–	37
ЗАПИСЬ ЗВУКА	–	37

* Эти пункты предусмотрены также в HOME MENU.

Просмотр пунктов OPTION MENU

Пункты меню	 *	Стр.
Вкладка 		
УДАЛИТЬ	○	55
УДАЛИТЬ по дате	○	56
УДАЛ.ВСЕ	○	56
Вкладка 		
РАЗДЕЛИТЬ	○	58
УДАЛ.ВСЕ	○	60
ПЕРЕМЕСТ.	○	61
-- (Отображаемая вкладка зависит от ситуации/нет вкладки)		
 ДОБАВИТЬ**	○	59
 ДОБАВИТЬ**	○	59
 ДОБ.по дате**	○	59
 ДОБ.по дате**	○	59
ПЕЧАТЬ	○	65
ПОКАЗ СЛАЙД.	–	43
ГРОМКОСТЬ	○	82
КОД ДАННЫХ	○	80
НАСТ.ПОК.СЛАЙД	–	43
 ДОБАВИТЬ	○	59
 ДОБАВИТЬ	○	59
 ДОБ.по дате	○	59
 ДОБ.по дате	○	59
КОПИИ	–	65
ДАТА/ВРЕМЯ	–	65
РАЗМЕР	–	65
УДАЛИТЬ	○	60

* Эти пункты предусмотрены также в HOME MENU.

** Эти пункты предусмотрены также в HOME MENU под другим названием.

Функции, устанавливаемые в \oplus OPTION MENU

Ниже приведено описание параметров, которые можно настроить только в меню \oplus OPTION MENU.

Значения по умолчанию помечены значком \blacktriangleright .

ФОКУСИРОВКА



Служит для настройки фокуса вручную. Эту функцию можно также выбрать в том случае, когда требуется фокусировка на конкретном объекте.



- 1 Нажмите [РУЧНАЯ].
Появится индикация \mathbb{F} .
- 2 Настройте резкость изображения с помощью кнопок $\left[\begin{smallmatrix} \uparrow \\ \downarrow \end{smallmatrix} \right]$ (фокусировка на близких объектах) / $\left[\begin{smallmatrix} \leftarrow \\ \rightarrow \end{smallmatrix} \right]$ (фокусировка на удаленных объектах). Если дальнейшее приближение или удаление фокуса невозможно, отображается соответственно значок \bullet или \blacktriangle .
- 3 Нажмите [OK].

Для автоматической настройки фокуса нажмите [АВТО] \rightarrow [OK] на шаге 1.

Примечания

- Минимальное расстояние между видеокамерой и объектом съемки, при котором возможна точная фокусировка, составляет приблизительно 1 см в режиме широкоугольного объектива и приблизительно 80 см в режиме телеобъектива.

Советы

- Для упрощения фокусировки на объекте рекомендуется сначала передвинуть рычаг привода трансфокатора в направлении T (телеобъектив) и настроить фокус, а затем настроить увеличение при записи, передвинув рычаг в направлении W (широкоугольный). Если требуется записать изображение объекта крупным планом, переместите рычаг привода трансфокатора в положение W (широкоугольный), затем настройте фокус.
- В указанных ниже случаях на несколько секунд отображается информация о фокусном расстоянии (расстояние до объекта, на котором сфокусирован объектив), упрощающая фокусировку при недостаточном освещении.
 - При переключении режима фокусировки с автоматического на ручной.
 - Во время фокусировки, выполняемой вручную.

ТОЧЕЧН ФОКУС



Служит для настройки фокуса на выбранном пользователем объекте, расположенном не в центре экрана.

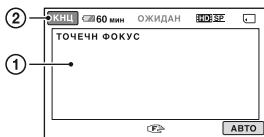

- 1 Нажмите объект на экране.
Появится индикация \mathbb{F} .
- 2 Нажмите [КНЦ].

Для автоматической настройки фокуса нажмите [АВТО] \rightarrow [КНЦ] на шаге 1.

Примечания

- При включении функции [ТОЧЕЧН ФОКУС] для параметра [ФОКУСИРОВКА] автоматически задается значение [РУЧНАЯ].

ТЕЛЕМАКРО



Этот параметр удобен при съемке объектов малого размера, например, растений или насекомых. Объект отображается на размытом фоне и выглядит более отчетливым. Если для параметра [ТЕЛЕМАКРО] задано значение [ВКЛ] (T), регулятор увеличения (стр. 34) автоматически переводится в предельное положение T (телеобъектив) для съемки объектов на близком расстоянии – приблизительно от 36 см.



Для выхода из этого режима нажмите [ВЫКЛ] или отрегулируйте степень увеличения в направлении W (широкоугольный).

Примечания

- При съемке удаленных объектов фокусировка в некоторых случаях затруднена и занимает длительное время.
- Если автоматическая фокусировка не приводит к удовлетворительным результатам, настройте фокус вручную ([ФОКУСИРОВКА], стр. 88).

ЭКСПОЗИЦИЯ



Служит для задания яркости изображения вручную. Настройка яркости требуется для слишком ярких и слишком темных объектов съемки.



- 1 Нажмите [РУЧНАЯ].

Отображается значок

- 2 Настройте экспозицию с помощью кнопок [–]/[+].
- 3 Нажмите [ОК].

Для возврата в режим автоматического задания экспозиции нажмите [АВТО] → [ОК] на шаге 1.

ТОЧЕЧН.ЭКСП (универсальный точечный экспонетр)



Служит для задания экспозиции на основе освещенности объекта съемки, что позволяет записать изображение этого объекта с подходящей яркостью даже при наличии резкого контраста между объектом и фоном, например, при съемке объектов в свете рампы на сцене.

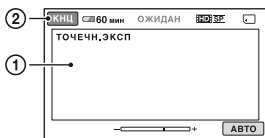

- 1 Нажмите на экране точку, по которой требуется настроить экспозицию.
Отображается значок
- 2 Нажмите [ЖНЦ].

Для возврата в режим автоматического задания экспозиции нажмите [АВТО] → [ЖНЦ] на шаге 1.

Примечания

- При включении функции [ТОЧЕЧН.ЭКСП] для параметра [ЭКСПОЗИЦИЯ] автоматически задается значение [РУЧНАЯ].

ВЫБОР СЦЕНЫ



Служит для эффективной записи изображений в различных ситуациях.

▶ АВТО

Выберите это значение для автоматической эффективной записи изображений без применения функции [ВЫБОР СЦЕНЫ].

СУМЕРКИ* (☾)

Выберите это значение при съемке в вечернее время для передачи эффекта сумерек.



СУМЕР.ПОРТР. (👤☾)

Выберите это значение для съемки объекта на переднем плане при ночном освещении фона.



СВЕЧА (🕯)

Выберите это значение для передачи эффекта освещения при свечах.



ВОСХОД+ЗАКАТ* (☀)

Выберите это значение для передачи атмосферы заката или восхода.



ФЕЙЕРВЕРК* (💣)

Выберите это значение для получения эффектных снимков фейерверка.



ЛАНДШАФТ* (🏞)

Выберите это значение для получения четких снимков удаленных объектов. Кроме того, этот режим позволяет предотвратить фокусировку видеокамеры на стекле или металлической сетке на окнах, расположенных между видеокамерой и объектом съемки.



ПОРТРЕТ (портрет на размытом фоне) (👤)

Выберите это значение для выделения объекта съемки, например, людей или цветов, на размытом фоне.



ПРОЖЕКТОР** (☀)

Выберите это значение для устранения эффекта бледных лиц при съемке в условиях яркого освещения.



ПЛЯЖ** (🏖)

Выберите это значение для передачи ярко-синего цвета при съемке моря или озера.



СНЕГ** (❄)



Выберите это значение для получения ярких изображений при съемке снежного пейзажа.



* В этом режиме фокусировка возможна только на удаленных объектах.

** В этом режиме невозможна фокусировка на близко расположенных объектах.

🔗 Примечания

- Если при горящем индикаторе  (фото) был задан режим [СУМЕР.ПОРТР.], включение индикатора  (видео) автоматически приводит к заданию режима [АВТО].
- При выборе значения параметра [ВЫБОР СЦЕНЫ] выполняется сброс настройки, [БАЛАНС БЕЛ].

БАЛАНС БЕЛ (баланс белого)



Служит для настройки цветового баланса при записи в соответствии с техникой записи.

▶ АВТО

Баланс белого настраивается автоматически.

УЛИЦА

Настройка баланса белого подходит для следующих условий записи:

- съемка вне помещений;
- ночная съемка, неоновое освещение, фейерверк;
- восход или закат;
- освещение люминесцентными лампами дневного света.



ПОМЕЩЕНИЕ

Настройка баланса белого подходит для следующих условий записи:



- съемка в помещении;
- быстро меняющиеся условия освещения, например, на вечеринке или в студии;
- освещение софитами для видеосъемки, натриевыми лампами или цветными лампами накаливания.

1 НАЖАТИЕ

Баланс белого настраивается в соответствии с окружающим освещением.

- ① Нажмите [1 НАЖАТИЕ].
- ② В тех же условиях освещения, в которых будет выполняться съемка, наведите видеокамеру на белый предмет, например, на лист бумаги, таким образом, чтобы он заполнил весь экран.
- ③ Нажмите . Индикатор  начинает быстро мигать. После настройки баланса белого и сохранения его в памяти индикатор перестанет мигать.

🔗 Примечания

- При освещении белыми или прозрачными люминесцентными лампами задайте для параметра [БАЛАНС БЕЛ] значение [АВТО] или настройте баланс белого с помощью функции [1 НАЖАТИЕ].
- При выборе значения [1 НАЖАТИЕ] белый объект следует сохранять в кадре до тех пор, пока индикатор  не перестанет мигать.
- Медленное мигание индикатора  указывает на невозможность настройки баланса белого с помощью функции [1 НАЖАТИЕ].
- Если при выборе значения [1 НАЖАТИЕ] индикатор  продолжает мигать после нажатия кнопки [OK], задайте для параметра [БАЛАНС БЕЛ] значение [АВТО].
- При выборе значения параметра [БАЛАНС БЕЛ] для параметра [ВЫБОР СЦЕНЫ] автоматически задается значение [АВТО].

💡 Советы

- После замены аккумулятора в режиме [АВТО], а также после переноса видеокамеры из помещения или в помещение для более точной настройки баланса белого следует выбрать режим [АВТО] и приблизительно на 10 секунд направить видеокамеру на близко расположенный белый предмет.

- Если настройка баланса белого выполняется в режиме [1 НАЖАТИЕ], после изменения значения параметра [ВЫБОР СЦЕНЫ], а также после переноса видеокамеры из помещения или в помещение необходимо повторно настроить баланс белого с помощью функции [1 НАЖАТИЕ].

COLOR SLOW SHTR (Color Slow Shutter)



Если для параметра [COLOR SLOW SHTR] задано значение [ВКЛ], на экране отображается значок [A], а изображение записывается с более яркими цветами даже при слабом освещении.

Для отмены нажмите [ВЫКЛ].

Примечания

- Если автоматическая фокусировка не приводит к удовлетворительным результатам, настройте фокус вручную ([ФОКУСИРОВКА], стр. 88).
- Скорость затвора видеокамеры зависит от яркости, что может привести к снижению скорости движения изображения.

ФЕЙДЕР



Служит для записи перехода от одного эпизода к другому со следующими эффектами.

- 1 Выберите требуемый эффект в режиме [ОЖИДАН] (для плавного повышения четкости изображения) или [ЗАПИСЬ] (для плавного понижения четкости), затем нажмите [OK].
- 2 Нажмите START/STOP. По завершении операции монтажного перехода индикатор монтажного перехода перестает мигать и исчезает с экрана.

Для отмены операции монтажного перехода до ее начала нажмите [ВЫКЛ] на шаге ①.

Нажатие кнопки START/STOP приводит к выходу из режима монтажного перехода.

ОЖИДАН	ЗАПИСЬ
Плавное понижение четкости изображения	Плавное повышение четкости изображения

БЕЛЫЙ ФЕЙДЕР



ЧЕРН. ФЕЙДЕР



ЦИФР ЭФФЕКТ (цифровой эффект)



При выборе параметра [СТАР КИНО] отображается значок [D+]; в этом режиме к изображениям можно применить эффект старинного кино. Для выхода из режима [ЦИФР ЭФФЕКТ] нажмите [ВЫКЛ].

ЭФФЕКТ ИЗОБР (эффект изображения)



Служит для применения к изображению специальных эффектов во время записи или воспроизведения. В этом режиме отображается значок [D+].

► ВЫКЛ

Функция [ЭФФЕКТ ИЗОБР] не применяется.

СПИЯ

Изображения отображаются оттенками сепии.

ЧЕРНОБЕЛОЕ (черно-белое)

Изображения отображаются в черно-белых тонах.

ПАСТЕЛЬ

Изображения отображаются в пастельных тонах.

**ВСТР.ЗУМ МИКР.
(Встроенный
микрофон)**

Если для параметра [ВСТР.ЗУМ МИКР.] задано значение [ВКЛ] (), при записи изображения уровень громкости записываемого направленного звука изменяется при перемещении рычага привода трансфокатора (по умолчанию применяется значение [ВЫКЛ]).

**ИСХ.УР.МИКР. (базовый
уровень
чувствительности
микрофона)**

Служит для выбора уровня чувствительности микрофона. Выберите [НИЗКИЙ], если требуется записать громкий звук в концертном зале и т.п.

► НОРМАЛЬНАЯ

Запись окружающих звуков с преобразованием к определенному уровню громкости.

НИЗКИЙ (↑↓)

Точная запись окружающих звуков. Это значение не подходит для записи речи.

АВТОЗАПУСК

Если для параметра [АВТОЗАПУСК] задано значение [ВКЛ], отображается значок . При нажатии кнопки РНOTO начинается обратный отсчет времени. Фотография записывается приблизительно через 10 секунд. Для отмены записи нажмите [СБРОС]. Для отмены таймера автозапуска выберите [ВЫКЛ].

Устранение неполадок

В случае возникновения неполадок при работе с видеокамерой воспользуйтесь следующей таблицей для их устранения. Если неполадка сохраняется, отсоедините источник питания и обратитесь в местное представительство Sony.

• Общие функции/работа в режиме Easy Handycam.....	94
• Аккумуляторы/источники питания	95
• Экран ЖК-дисплея	96
• “Memory Stick PRO Duo”	96
• Запись	96
• Воспроизведение изображений	99
• Монтаж изображений на видеокамере	100
• Просмотр на экране телевизора	100
• Воспроизведение карты памяти “Memory Stick PRO Duo” на других устройствах.....	101
• Перезапись/подключение к другим устройствам	101
• Функции, которые невозможно применять одновременно	101

Общие функции/работа в режиме Easy Handycam

Питание не включается.

- Подсоедините к видеокамере заряженный аккумулятор (стр. 18).
- Штекер адаптера переменного тока отсоединен от розетки электросети. Подсоедините его к розетки электросети (стр. 18).
- Надежно установите видеокамеру на базу Handycam Station (стр. 18).

Видеокамера не работает при включенном питании.

- Видеокамера готова к съемке через несколько секунд после включения питания. Это не свидетельствует о неполадке.
- Отсоедините адаптер переменного тока от розетки электросети или извлеките аккумулятор из видеокамеры, затем подсоедините их снова приблизительно через 1 минуту. Если функции по-прежнему не работают, нажмите с помощью острого предмета кнопку RESET (стр. 120). (При нажатии кнопки RESET восстанавливаются первоначальные значения всех параметров, включая установку часов).

Кнопки не работают.

- В режиме Easy Handycam (стр. 27) не доступны следующие кнопки/функции.
 - Функция увеличения при воспроизведении (стр. 43)
 - Включение и отключение подсветки ЖК-дисплея (путем нажатия кнопки DISP/BATT INFO и удерживания ее нажатой в течение нескольких секунд) (стр. 22)

Не отображается (OPTION).

- В режиме Easy Handycam OPTION MENU не доступно.

Значения параметров меню автоматически изменились.

- В режиме Easy Handycam почти для всех пунктов меню автоматически восстанавливаются значения по умолчанию.
- В режиме Easy Handycam для следующих параметров меню заданы постоянные значения.
 - [РЕЖИМ ЗАПИСИ]: [HD SP]/[SD SP]







– [КОД ДАННЫХ]: [ДАТА/ВРЕМЯ]

- Если видекамера отключена в течение 12 часов или более, для следующих пунктов меню восстанавливаются значения по умолчанию.

– [РЕЖ ВСПЫШКИ]
 – [ФОКУСИРОВКА]
 – [ТОЧЕЧН ФОКУС]
 – [ЭКСПОЗИЦИЯ]
 – [ТОЧЕЧН.ЭКСП]
 – [ВЫБОР СЦЕНЫ]
 – [БАЛАНС БЕЛ]
 – [COLOR SLOW SHTR]
 – [ВСТР.ЗУМ МИКР.]
 – [ИСХ.УР.МИКР.]

При нажатии кнопки EASY значения параметров меню по умолчанию не восстанавливаются автоматически.

- В режиме Easy Handycam для следующих параметров меню сохраняются значения, действовавшие до перехода в режим Easy Handycam.

– [УСТАН. / 
 – [АУДИОРЕЖИМ]
 – [ВЫБОР Ш/ФОРМ]
 – [X.V.COLOR]
 – [ДАТА СУБТ]
 – [РЕЖ ВСПЫШКИ]
 – [УС.INDEX 
 – [РАЗМ СНИМК 
 – [НОМЕР ФАЙЛА]
 – [ ОТОБРАЗИТЬ]
 – [ГРОМКОСТЬ]
 – [ОЗВУЧ.МЕНЮ]
 – [ТИП ЭКРАНА]
 – [КОМПОНЕНТ]
 – [УСТАН ЧАСОВ]
 – [УСТАН ЗОНЫ]
 – [ЛЕТНЕЕ ВРЕМЯ]
 – [НАСТР.  ЯЗЫКА]
 – [РЕЖИМ ДЕМО]
 – [КОНТР.ПО HDMI]

Видекамера нагревается.

- При длительном включении питания видекамера нагревается. Это не свидетельствует о неполадке.

Аккумуляторы/источники питания

Внезапно отключается питание.

- Видекамера автоматически выключается по истечении периода бездействия продолжительностью приблизительно 5 минут (АВТОВЫКЛ). Измените значение параметра [АВТОВЫКЛ] (стр. 85), снова включите питание или подсоедините адаптер переменного тока.
- Видекамера автоматически выключается по истечении периода работы в режиме энергосбережения, продолжительность которого задана с помощью параметра [ВРЕМ.РЕЖ.ОЖИД.] (стр. 85). В этом случае включите питание снова.
- Зарядите аккумулятор (стр. 18).

Во время зарядки аккумулятора индикатор /CHG (зарядка) не горит.

- Выключите видекамеру (стр. 18).
- Правильно подсоедините аккумулятор к видекамере (стр. 18).
- Правильно подсоедините кабель (шнур) питания к розетке электросети.
- Зарядка аккумулятора завершена (стр. 18).
- Надежно установите видекамеру на базу Handycam Station (стр. 18).

Во время зарядки аккумулятора индикатор ζ /CHG (зарядка) мигает.

- Правильно подсоедините аккумулятор к видеокамере (стр. 18). Если неполадка сохраняется, отсоедините адаптер переменного тока от розетки электросети и обратитесь в местное представительство Sony. Возможно, аккумулятор поврежден.

Индикатор оставшегося времени работы от аккумулятора указывает неверное время.

- Видеокамера работает при слишком высокой или слишком низкой температуре окружающей среды. Это не свидетельствует о неполадке.
- Аккумулятор был заряжен не полностью. Снова полностью зарядите аккумулятор. Если неполадка сохраняется, установите новый аккумулятор (стр. 18).
- Возможно, неверное отображение времени связано с условиями эксплуатации.

Аккумулятор быстро разряжается.

- Видеокамера работает при слишком высокой или слишком низкой температуре окружающей среды. Это не свидетельствует о неполадке.
- Снова полностью зарядите аккумулятор. Если неполадка сохраняется, установите новый аккумулятор (стр. 18).

Экран ЖК-дисплея

Пункты меню отображаются серым цветом.

- Пункты меню, отображаемые серым цветом, не доступны для выбора в данных условиях записи/воспроизведения.

- Некоторые функции невозможно включить одновременно (стр. 101).

На сенсорной панели не отображаются кнопки.

- Слегка нажмите на экран ЖК-дисплея.
- Нажмите DISP/BATT INFO (стр. 22).

Кнопки на сенсорной панели не работают или работают неправильно.

- Отрегулируйте сенсорную панель ([КАЛИБРОВКА], стр. 116).

“Memory Stick PRO Duo”

Функции не работают при установленной карте памяти “Memory Stick PRO Duo”.

- Если установленная карта памяти “Memory Stick PRO Duo” отформатирована на компьютере, отформатируйте ее заново на видеокамере (стр. 70).

Невозможно удалить изображения с карты памяти “Memory Stick PRO Duo”.

- Одновременно можно удалить не более 100 изображений.
- Невозможно удалить изображения, для которых на другом устройстве установлена защита.





Имя файла данных отображается неправильно или мигает.

- Файл поврежден.
- Формат файла не поддерживается видеокамерой (стр. 111).

Запись

См. также раздел “Memory Stick PRO Duo” (стр. 96).

При нажатии кнопки START/STOP или PHOTO изображения не записываются.

- Отображается экран воспроизведения. Переключайте переключатель  (видео)/ (фото) до тех пор, пока не загорится индикатор  (видео) или индикатор  (фото) (стр. 33).
- В режиме энергосбережения запись изображений невозможна. Откройте панель ЖК-дисплея (стр. 35).
- На видеокамере выполняется запись только что отснятого на карту памяти “Memory Stick PRO Duo” изображения. В течение этого периода запись нового изображения невозможна.
- Карта памяти “Memory Stick PRO Duo” заполнена. Установите новую карту памяти “Memory Stick PRO Duo” или отформатируйте карту памяти “Memory Stick PRO Duo” (стр. 70). Можно также удалить ненужные изображения (стр. 55).
- Общее количество записанных эпизодов видеоизображений или фотографий превышает максимально допустимую величину для данной видеокамеры (стр. 12). Удалите ненужные изображения (стр. 55).
- Конденсация влаги. Выключите видеокамеру и поместите ее приблизительно на 1 час в прохладное место (стр. 116).

Запись фотографии невозможна.

- Если активны какие-либо из указанных ниже функций, запись фотографий невозможна.
 - [ПЛ.МЕДЛ.ЗАП.]
 - [ФЕЙДЕР]
 - [ЦИФР ЭФФЕКТ]
 - [ЭФФЕКТ ИЗОБР]

Индикатор доступа продолжает гореть или мигать даже после остановки записи.

- На видеокамере выполняется запись только что отснятого эпизода на карту памяти “Memory Stick PRO Duo”.

Угол записи выглядит измененным.

- Кажущийся угол записи зависит от условий эксплуатации видеокамеры. Это не свидетельствует о неполадке.

Вспышка не работает.

- При создании фотографий в процессе видеозаписи съемка со вспышкой невозможна.
- В указанных ниже режимах съемки встроенная вспышка не работает даже в том случае, если выбран режим автоматического применения вспышки или режим  (автоматическое устранение эффекта красных глаз).
 - [СУМЕРКИ], [СВЕЧА], [ВОСХОД+ЗАКАТ], [ФЕЙЕРВЕРК], [ЛАНДШАФТ], [ПРОЖЕКТОР], [ПЛЯЖ] или [СНЕГ] в [ВЫБОР СЦЕНЫ]
 - [РУЧНАЯ] (пункт меню [ЭКСПОЗИЦИЯ])
 - [ТОЧЕЧН.ЭКСП]

Фактическое время видеозаписи меньше ожидаемого времени записи на карту памяти “Memory Stick PRO Duo”.

- Оставшееся время записи на носитель зависит от условий записи; например, при съемке быстро движущихся объектов оно сокращается (стр. 12, 76).

Момент нажатия кнопки START/STOP не совпадает с моментом начала/остановки видеозаписи.

- Для данной видеокамеры допускается незначительное расхождение между моментом нажатия кнопки START/STOP и моментом фактического начала/остановки видеозаписи. Это не свидетельствует о неполадке.

Невозможно изменить форматное соотношение (16:9 (широкоформатное)/4:3).

- Форматное соотношение для видеоизображения, записанного с качеством изображения HD (высокая четкость), равно 16:9 (широкоформатное).

Не работает функция автоматической фокусировки.

- Задайте для параметра [ФОКУСИРОВКА] значение [АВТО] (стр. 88).
- Условия записи не подходят для автоматической фокусировки. Настройте фокус вручную (стр. 88).

[STEADYSHOT] не работает.

- Задайте для параметра [STEADYSHOT] значение [ВКЛ] (стр. 75).
- [STEADYSHOT]: с помощью этой функции невозможно скомпенсировать слишком сильную вибрацию.

Объекты, быстро движущиеся перед объективом, выглядят искривленными.

- Это явление называется эффектом фокальной плоскости. Это не свидетельствует о неполадке. Искривленное изображение объектов, быстро движущихся перед объективом, обусловлено способом считывания сигналов изображения устройством обработки изображений (датчиком на основе CMOS); степень искажения зависит от условий записи.

На экране отображаются белые, красные, синие или зеленые точки.

- Точки отображаются при записи в режиме [COLOR SLOW SHTR]. Это не свидетельствует о неполадке.

Темное изображение на экране, объект не отображается.

- Нажмите кнопку DISP/BATT INFO и удерживайте ее нажатой в течение нескольких секунд для включения подсветки (стр. 22).

На изображении наблюдаются горизонтальные полосы.

- Полосы появляются при записи изображений в условиях освещения люминесцентными, натриевыми или ртутными лампами. Это не свидетельствует о неполадке.

При записи экрана телевизора или компьютера наблюдаются черные полосы.

- Задайте для параметра [STEADYSHOT] значение [ВЫКЛ] (стр. 75).

[COLOR SLOW SHTR] работает неправильно.





- [COLOR SLOW SHTR] может работать неправильно в полной темноте.

Невозможно настроить параметр [УР ПОДСВ LCD].

- Параметр [УР ПОДСВ LCD] невозможно настроить в следующих случаях.
 - Панель ЖК-дисплея на видеокамере закрыта экраном наружу.
 - Питание подается от адаптера переменного тока.

Воспроизведение изображений

Невозможно найти изображение для воспроизведения.

- Выберите качество видеоизображения, которое требуется воспроизвести, нажав  (HOME) →  (УПРАВЛЕНИЕ НОСИТЕЛЕМ) → [УСТАН.  / ] (стр. 68).

Воспроизведение изображений невозможно.

- Если файлы или папки изменены либо данные отредактированы на компьютере, воспроизведение изображений невозможно. (В случае фотографий имя файла мигает.) Это не свидетельствует о неполадке (стр. 113).
- Изображения, записанные на других устройствах, могут не воспроизводиться. Это не свидетельствует о неполадке (стр. 113).

“”: изображение на экране VISUAL INDEX помечено этим значком.

- Этот значок может отображаться на фотографиях, записанных на других устройствах, отредактированных на компьютере и т. п.
- После записи адаптер переменного тока или аккумулятор отсоединен при горящем индикаторе доступа. Это может привести к повреждению данных и отображению значка .

“”: изображение на экране VISUAL INDEX помечено этим значком.

- Выполните команду [ИСПР.Ф.БД ИЗ.] (стр. 71). Если изображении по-прежнему помечено значком , удалите это изображение (стр. 55).

Звук не воспроизводится или воспроизводится с низким уровнем громкости.

- Увеличьте уровень громкости (стр. 40).
- Если во время записи звука для параметра [ИСХ.УР.МИКР.] (стр. 93), было задано значение [НИЗКИЙ], при воспроизведении этот звук может быть едва слышен.
- При записи в режиме [ПЛ.МЕДЛ.ЗАП.] задайте для параметра [ЗАПИСЬ ЗВУКА] значение [ВКЛ] (стр. 36).

При воспроизведении на компьютерах и других устройствах нарушен баланс между правым и левым аудиоканалами.

- Баланс нарушается в том случае, если аудиосигнал, записанный в режиме 5,1-канального объемного звучания, преобразуется на компьютере или другом устройстве в двухканальный формат (обычное стереофоническое звучание) (стр. 34). Это не свидетельствует о неполадке.
- При воспроизведении на двухканальных стереофонических устройствах измените тип преобразования аудиосигнала (понижающего микширования). Подробнее см. инструкцию по эксплуатации, прилагаемую к устройству воспроизведения.
- При создании диска измените аудиосигнал на двухканальный с помощью прилагаемого программного обеспечения “Picture Motion Browser”.
- Записывайте звук с установленным для функции [АУДИОРЕЖИМ] значением [СТЕРЕО 2ch] (стр. 74).

Монтаж изображений на видеокамере

Монтаж невозможен.

- Невозможность монтажа обусловлена особенностями изображения.

Невозможно добавить изображения в список воспроизведения.

- Карта памяти “Memory Stick PRO Duo” заполнена.
- В список воспроизведения невозможно добавить больше 999 изображений с качеством HD (высокая четкость) или 99 изображений с качеством SD (обычная четкость). Удалите из списка воспроизведения ненужные изображения (стр. 60).
- В список воспроизведения невозможно добавлять фотографии.

Невозможно разделить видеоизображение.

- Возможно, продолжительность видеоизображения не достаточна для разделения.
- Если для видеоизображения установлена защита на другом устройстве, разделить его невозможно.

Невозможно создать фотографию на основе видеоизображения (HDR-TG1E)

- На карте памяти “Memory Stick PRO Duo” недостаточно пространства для записи фотографии.

Просмотр на экране телевизора

Изображение и звук не воспроизводятся на телевизоре.

- При использовании компонентного компонентного кабеля A/V установите [КОМПОНЕНТ] в соответствии с требованиями подключенного устройства (стр. 83).

- При использовании компонентного видеоразъема обязательно подключите красный и белый разъемы соединительного кабеля A/V (стр. 46, 48).
- Изображения, в которых записаны сигналы защиты авторских прав, не выводятся через гнездо HDMI OUT.
- При использовании разъема S VIDEO обязательно подключите красный и белый разъемы соединительного кабеля A/V (стр. 48).

На экране телевизора с форматным соотношением 4:3 изображение выглядит искаженным.

- Это явление наблюдается при просмотре изображения, записанного в режиме 16:9 (широкоформатный), на телевизоре с форматным соотношением 4:3. Задайте правильное значение параметра [ТИП ЭКРАНА] (стр. 83) и воспроизведите изображение.

В верхней и нижней частях экрана телевизора с форматным соотношением 4:3 отображаются черные полосы.

- Это явление наблюдается при просмотре изображения, записанного в режиме 16:9 (широкоформатный), на телевизоре с форматным соотношением 4:3. Это не свидетельствует о неполадке.

Воспроизведение карты памяти “Memory Stick PRO Duo” на других устройствах

На устройстве невозможно воспроизведение или считывание карты памяти “Memory Stick PRO Duo”.

- Изображения с качеством HD (высокая четкость) можно воспроизводить только на устройствах, совместимых с форматом AVCHD.

Перезапись/подключение к другим устройствам

Перезапись не выполняется или выполняется с ошибками.

- Перезапись изображений через кабель HDMI невозможна.
- Соединительный кабель A/V подключен неправильно. Проверьте подключение к входному гнезду на другом устройстве (стр. 62).

Функции, которые невозможно применять одновременно

В следующем списке представлены примеры недопустимых комбинаций функций и пунктов меню.

Функция	Параметры, обуславливающие ее недоступность
[ВЫБОР СЦЕНЫ]	[COLOR SLOW SHTR], [ФЕЙДЕР], [СТАР КИНО], [ТЕЛЕМАКРО]
[1 НАЖАТИЕ] в [БАЛАНС БЕЛ]	[ПЛ.МЕДЛ.ЗАП.]
[ТОЧЕЧН ФОКУС]	[ВЫБОР СЦЕНЫ]

Функция	Параметры, обуславливающие ее недоступность
[COLOR SLOW SHTR]	[ФЕЙДЕР], [ЦИФР ЭФФЕКТ], [ВЫБОР СЦЕНЫ]
[ФЕЙДЕР]	[COLOR SLOW SHTR], [ЦИФР ЭФФЕКТ], [СВЕЧА], [ФЕЙЕРВЕРК]
[ЦИФР ЭФФЕКТ]	[COLOR SLOW SHTR], [ФЕЙДЕР], [ВЫБОР СЦЕНЫ], [ЭФФЕКТ ИЗОБР]
[ЭФФЕКТ ИЗОБР]	[СТАР КИНО]
[STEADYSHOT]	[ПЛ.МЕДЛ.ЗАП.]
[ТЕЛЕМАКРО]	[ВЫБОР СЦЕНЫ]
[АВТ.МЕДЛ.ЗТВ]	[ПЛ.МЕДЛ.ЗАП.], [ЦИФР ЭФФЕКТ], [ВЫБОР СЦЕНЫ], [COLOR SLOW SHTR], [ФЕЙДЕР]
[ВЫБОР Ш/ФОРМ]	[СТАР КИНО]

Функция	Параметры, обуславливающие ее недоступность
[ОПРЕДЕЛ.ЛИЦ]	[ПЛ.МЕДЛ.ЗАП.], [ФОКУСИРОВКА], [ТОЧЕЧН ФОКУС], [ЭКСПОЗИЦИЯ], [ТОЧЕЧН.ЭКСП], [COLOR SLOW SHTR], [ЦИФР ЭФФЕКТ], [ЭФФЕКТ ИЗОБР], [БАЛАНС БЕЛ], [ЦИФР.УВЕЛИЧ], [СУМЕРКИ]/ [СУМЕР.ПОРТР.]/ [СВЕЧА]/ [ВОСХОД+ ЗАКАТ]/ [ФЕЙЕРВЕРК]/ [ЛАНДШАФТ]/ [ПРОЖЕКТОР]/ [ПЛЯЖ]/[СНЕГ] в [ВЫБОР СЦЕНЫ]
[ИСХ.УР.МИКР.]	[ВСТР.ЗУМ МИКР.]
[ВЫВОД ИЗОБР.]	[КОНТР.ПО HDMI]

Предупреждающие индикаторы и сообщения

Отображение результатов самодиагностики/предупреждающие индикаторы

Если на экране ЖК-дисплея отображаются индикаторы, уточните их значение по приведенному ниже списку.

Некоторые неполадки можно устранить самостоятельно. Если неполадка не устраняется после нескольких попыток, обратитесь в представительство Sony или в местный уполномоченный центр обслуживания Sony.

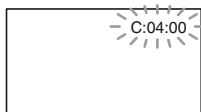

C: (или E:) □□:□□ (отображение результатов самодиагностики)

C:04:□□

- Батарея не является батареей "InfoLITHIUM" (серия NP-FH50). Используйте батарею "InfoLITHIUM" (серия NP-FH50) (стр. 113).
- Проверьте подключение штекера подачи постоянного тока от адаптера переменного тока к гнезду DC IN на базе Handycam Station или на видеокамере (стр. 18).

C:13:□□ / C:32:□□

- Отсоедините источник питания. Подключите его снова и включите видеокамеру.

E:20:□□ / E:31:□□ / E:61:□□ / E:62:□□ / E:91:□□ / E:94:□□

- Возникла неполадка, которую невозможно устранить самостоятельно. Обратитесь в представительство Sony или в местный уполномоченный центр обслуживания Sony. Сообщите 5-значный код, начинающийся с буквы "E".

101-0001 (предупреждающий индикатор, относящийся к файлам)

Медленное мигание

- Файл поврежден.
- Чтение файла невозможно.

⚠ (предупреждение об уровне заряда аккумулятора)

Медленное мигание

- Аккумулятор почти полностью разряжен.
- В зависимости от условий эксплуатации и состояния аккумулятора индикатор ⚠ может начать мигать приблизительно за 20 минут до полной разрядки аккумулятора.

⚠ (предупреждение о высокой температуре)

Медленное мигание

- Повышение температуры видеокамеры. Выключите видеокамеру и поместите ее на некоторое время в прохладное место.

Быстрое мигание*

- Чрезмерное повышение температуры видеокамеры. Выключите видеокамеру и поместите ее на некоторое время в прохладное место.

 (предупреждающий индикатор, относящийся к карте памяти “Memory Stick PRO Duo”)

Медленное мигание

- Мало свободного пространства для записи изображений. О типах карт памяти “Memory Stick”, совместимых с данной видеокамерой, см. стр. 2.
- Не установлена карта памяти “Memory Stick PRO Duo” (стр. 25).

Быстрое мигание

- Недостаточно свободного пространства для записи изображений. Удалите ненужные изображения или отформатируйте “Memory Stick PRO Duo”, предварительно сохранив изображения на другом носителе (стр. 52, 55, 70).
- Поврежден файл базы данных изображений (стр. 71).

 (предупреждающие индикаторы, относящиеся к форматированию карты памяти “Memory Stick PRO Duo”)*

- Карта памяти “Memory Stick PRO Duo” повреждена.
- Карта памяти “Memory Stick PRO Duo” отформатирована неправильно (стр. 70, 111).

 (Предупреждающий индикатор, относящийся к несовместимой карте памяти “Memory Stick PRO Duo”)*

- Установлена несовместимая карта памяти “Memory Stick PRO Duo” (стр. 111).

 (Предупреждающий индикатор, относящийся к защите от записи карты памяти “Memory Stick PRO Duo”)*

- На другом устройстве наложены ограничения на доступ к карте памяти “Memory Stick PRO Duo”.

 (предупреждающий индикатор, относящийся к вспышке)

Быстрое мигание*

- Возникла неполадка в работе вспышки.

 (предупреждающий индикатор, относящийся к дрожанию камеры)

- Высокая вероятность эффекта дрожания камеры в связи с недостаточной освещенностью. Воспользуйтесь вспышкой.
- Высокая вероятность эффекта дрожания камеры в связи с неустойчивым положением видеокамеры. Во время съемки надежно удерживайте видеокамеру обеими руками. Однако индикатор, предупреждающий о возможности дрожания камеры, при этом не исчезает.

 (Предупреждающий индикатор, относящийся к фотосъемке)

- Карта памяти “Memory Stick PRO Duo” заполнена.
- Во время обработки запись фотографий невозможна. Возобновите запись спустя некоторое время.

* При отображении на экране предупреждающих индикаторов воспроизводится мелодичный звуковой сигнал (стр. 82).

Описание предупреждающих сообщений

При отображении на экране сообщений следуйте приведенным ниже инструкциям.

■ “Memory Stick PRO Duo”

Выньте и вставьте Memory Stick.

- Несколько раз извлеките и установите карту памяти “Memory Stick PRO Duo”. Если индикатор продолжает мигать, возможно, карта памяти “Memory Stick PRO Duo” повреждена. Попробуйте установить другую карту памяти “Memory Stick PRO Duo”.

Memory Stick отформатирован некорректно.

- Проверьте формат, затем при необходимости отформатируйте карту памяти “Memory Stick PRO Duo” на видеокамере (стр. 70, 111).

Больше нельзя создавать папки на Memory Stick.

- Невозможно создавать папки с именами, превышающими 999MSDCF. На видеокамере невозможно создавать и удалять папки.
- Отформатируйте карту памяти “Memory Stick PRO Duo” (стр. 70) или удалите ненужные папки с помощью компьютера.

Эта Memory Stick может не поддерживать запись или воспроизведение фильмов.

- Установите рекомендуемую карту памяти “Memory Stick” (стр. 2).

Возможно, изображения не удастся правильно воспроизвести или записать на эту Memory Stick.

- Обратитесь в представительство Sony или в местный уполномоченный центр обслуживания Sony.

Не извлекайте Memory Stick во время записи. Возможно повреждение данных.

- Снова установите карту памяти “Memory Stick PRO Duo” и выполните инструкции на экране.

Файл базы изображений поврежден. Создать новый?

Информация для управления фильмом HD повреждена. Создать новую?

- Файл управления изображениями поврежден. При выборе [ДА] создается новый файл управления изображениями. Воспроизведение изображений, ранее записанных на установленную в видеокамеру карту памяти “Memory Stick PRO Duo”, невозможно (файлы изображений не повреждены). Для воспроизведения ранее записанных изображений попробуйте после создания новой информации выполнить команду [ИСПР.Ф.БД ИЗ.]. Если это не приводит к устранению неполадки, скопируйте изображения на компьютер с помощью прилагаемого программного обеспечения.

Обнаружены несоответствия в файле базы изображений.

Исправить файл базы изображений?

Файл базы изображений поврежден. Исправить файл базы изображений?

Обнар.несоотв.в файле базы изображений. Запись или воспроизведение фильмов HD невозможны. Исправить файл базы изобр.?

- Запись видеоизображений невозможна в связи с повреждением файла базы данных изображений. Нажмите [ДА] для восстановления.
- Можно записать видеofilмы и неподвижные изображения на "Memory Stick PRO Duo".

Восстановление данных.

- Если запись данных выполнена с ошибками, на видеокамере автоматически выполняется попытка восстановления данных.

Восстановить данные невозможно.

- В связи со сбоем при записи данных на карту памяти "Memory Stick PRO Duo" на видеокамере выполнена попытка восстановления данных, однако данные не восстановлены. Вероятно, запись и монтаж данных на установленной карте памяти "Memory Stick PRO Duo" невозможны.

■ Принтер, поддерживающий формат PictBridge

Не подключено к PictBridge совместимому принтеру.

- Выключите и снова включите принтер, затем отсоедините кабель USB (прилагается) и снова подсоедините его.

Печать невозможна. Проверьте принтер.

- Выключите и снова включите принтер, затем отсоедините кабель USB (прилагается) и снова подсоедините его.

■ Другое

Дальнейший выбор невозможен.

- При выполнении указанных ниже операций одновременно можно выбрать не более 100 изображений:
 - удаление изображений;
 - редактирование списка воспроизведения видеоизображений с качеством HD (высокая четкость);
 - печать фотографий.

Данные защищены

- Предпринята попытка удаления данных, для которых на другом устройстве установлена защита. Отмените защиту данных на том устройстве, на котором она установлена.

Эксплуатация видеокамеры за границей

Источники питания

С видеокамерой можно работать в любой стране/регионе, подключив ее через адаптер переменного тока из комплекта поставки к электросети с напряжением от 100 В до 240 В переменного тока и частотой 50/60 Гц.

Просмотр изображений, записанных с качеством HD (высокая четкость)

В странах/регионах, где поддерживается стандарт 1080/50i, можно просматривать изображения с таким же качеством HD (высокая четкость), с которым они записаны. Для этого требуется телевизор (или монитор), поддерживающий систему PAL и формат 1080/50i; на нем должны быть предусмотрены либо гнездо раздельного входа и входное гнездо AUDIO/VIDEO, либо входное гнездо HDMI. Устройство воспроизведения необходимо подключить через компонентный кабель A/V или кабель HDMI (приобретается отдельно).

Просмотр изображений, записанных с качеством SD (обычная четкость)

Для просмотра изображений, записанных с качеством SD (обычная четкость) требуется телевизор, поддерживающий систему PAL, с входным гнездом AUDIO/VIDEO. Телевизор необходимо подключить через соединительный кабель A/V.

О системах цветного телевидения

Данная видеокамера поддерживает систему PAL. Для воспроизведения изображения на экране телевизора необходимо подключить телевизор с входным гнездом AUDIO/VIDEO, поддерживающий систему PAL.

Система	Страны/регионы
PAL	Австралия, Австрия, Бельгия, Великобритания, Венгрия, Германия, Нидерланды, Гонконг, Дания, Испания, Италия, Китай, Кувейт, Малайзия, Новая Зеландия, Норвегия, Польша, Португалия, Сингапур, Словацкая Республика, Таиланд, Финляндия, Чешская Республика, Швейцария, Швеция и др.
PAL - M	Бразилия
PAL - N	Аргентина, Парагвай, Уругвай.
NTSC	Багамские о-ва, Боливия, Венесуэла, Гайана, Канада, Колумбия, Корея, Мексика, Перу, Суринам, США, Тайвань, Филиппины, Центральная Америка, Чили, Эквадор, Ямайка, Япония и др.
SECAM	Болгария, Гвиана, Ирак, Иран, Монако, Россия, Украина, Франция и др.

Настройка местного времени

При эксплуатации видеокамеры за границей для установки местного времени достаточно задать часовой пояс. Нажмите **🏠** (HOME) → **⚙️** (НАСТРОЙКИ) → [НАСТ. ЧАС/📅 ЯЗ.] → [УСТАН ЗОНЫ] и [ЛЕТНЕЕ ВРЕМЯ] (стр. 84).

Часовые пояса

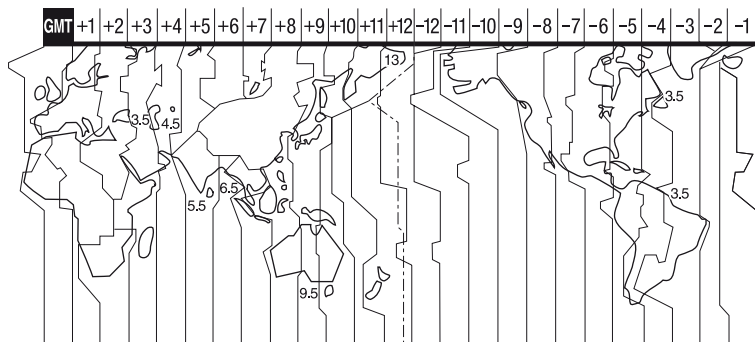

Разница во времени	Значение региона
GMT	Лисабон, Лондон
+01:00	Берлин, Париж
+02:00	Хельсинки, Каир, Стамбул
+03:00	Москва, Найроби
+03:30	Тегеран
+04:00	Абу-Даби, Баку
+04:30	Кабул
+05:00	Карачи, Исламабад
+05:30	Калькутта, Нью-Дели
+06:00	Алма-Ата, Дакка
+06:30	Рангун
+07:00	Бангкок, Джакарта
+08:00	Гонконг, Сингапур, Пекин
+09:00	Сеул, Токио
+09:30	Аделаида, Дарвин
+10:00	Мельбурн, Сидней

Разница во времени	Значение региона
+11:00	Соломоновы острова
+12:00	Фиджи, Веллингтон
-12:00	Эниветок, Кваджалейн
-11:00	Самоа
-10:00	Гавайи
-09:00	Аляска
-08:00	Лос-Анджелес, Тихуана
-07:00	Денвер, Аризона
-06:00	Чикаго, Мехико
-05:00	Нью-Йорк, Богота
-04:00	Сантьяго
-03:30	Сент-Джонс
-03:00	Бразилия, Монтовидео
-02:00	Фернанду-ди-Норонья
-01:00	Азорские острова, Острова Зеленого Мыса

Структура файлов/папок на карте памяти “Memory Stick PRO Duo”

Структура файлов/папок показана ниже. При записи и воспроизведения изображений на видеокамере знание структуры файлов и папок, как правило, не требуется. Для просмотра фото- и видеоизображений на компьютере прочтите документ “Руководство по PMB” на прилагаемом CD-ROM и воспользуйтесь приложением из комплекта поставки.

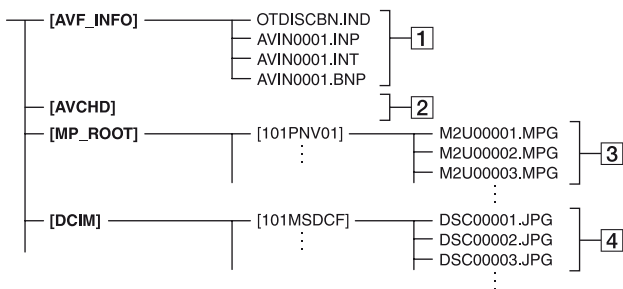

1 Файлы управления изображениями

Удаление этих файлов приводит к ошибкам при записи и воспроизведении изображений. По умолчанию эти файлы скрыты; как правило, они не отображаются.

2 HD видеоизображения - папка управляющей информации

Эта папка содержит данные о видеоизображениях с качеством HD (высокая четкость). Не пытайтесь открывать эту папку или обращаться к ее содержимому с компьютера. Это может привести к повреждению файлов изображений или невозможности их воспроизведения.

3 SD файлы видеоизображений (MPEG2 файлы)

Имена этих файлов имеют расширение “.MPG”. Максимальный размер составляет 2 Гб. Если размер файла превышает 2 Гб, этот файл разделяется на части.

К файлам автоматически применяется нумерация по возрастанию. Когда номер файла превышает 9999, создается еще одна папка для записи новых файлов видеоизображений.

Имя папки формируется на основе нумерации по возрастанию:
[101PNV01] → [102PNV01]

4 Файлы фотографий (файлы JPEG)

Имена этих файлов имеют расширение “.JPG”. К файлам автоматически применяется нумерация по возрастанию. Когда номер файла превышает 9999, создается еще одна папка для записи новых файлов изображений.

Имя папки формируется на основе нумерации по возрастанию:
[101MSDCF] → [102MSDCF]

- Выбрав (HOME) → (ДРУГИЕ) → [ПОДКЛ.К USB] → ПОДКЛ.К USB], можно получить доступ к карте памяти “Memory Stick PRO Duo” в видеокамере из компьютера через соединение USB.

- Не изменяйте файлы и папки на установленной в видеокамеру карте памяти “Memory Stick PRO Duo” с компьютера. Это может привести к повреждению файлов изображений или невозможности их воспроизведения.
- Корпорация Sony не несет ответственности за результаты операций с данными на установленной в видеокамеру карте памяти “Memory Stick PRO Duo”, выполняемых с компьютера.
- При удалении файлов изображений выполните действия, указанные на стр. 55. Не удаляйте файлы изображений с установленной в видеокамеру карты памяти “Memory Stick PRO Duo” непосредственно с компьютера.
- Не форматируйте установленную в видеокамеру карту памяти “Memory Stick PRO Duo” с помощью компьютера. Это может привести к неполадкам в работе видеокамеры.
- Не копируйте файлы на установленной в видеокамеру карте памяти “Memory Stick PRO Duo” с компьютера. Корпорация Sony не несет ответственности за результаты таких действий.

Уход и меры предосторожности

О формате AVCHD

Что такое формат AVCHD?

Формат AVCHD используется в цифровых видеокамерах, поддерживающих стандарт высокой четкости, для записи сигнала HD (высокая четкость) спецификации 1080i*¹ или 720p*² с применением эффективной технологии кодирования и сжатия данных. Формат MPEG-4 AVC/H.264 применяется для сжатия видеоданных, а формат Dolby Digital или система Linear PCM – для сжатия аудиоданных.

Формат MPEG-4 AVC/H.264 обеспечивает более эффективное сжатие изображений по сравнению с обычным форматом сжатия изображений. Формат MPEG-4 AVC/H.264 позволяет записывать видеосигнал высокой четкости, снятый на цифровой видеокамере, на диски DVD диаметром 8 см, встроенный жесткий диск, флэш-накопитель, карту памяти “Memory Stick PRO Duo” и т. п.

Запись и воспроизведение на видеокамере

Изображения качества HD (высокая четкость), описание которого приведено ниже, записываются на видеокамере в формате AVCHD. Помимо изображений качества HD (высокая четкость), на видеокамере можно записывать сигнал SD (обычная четкость) в обычном формате MPEG2.

Видеосигнал*³:

MPEG-4 AVC/H.264 1920 x 1080/50i, 1440 x 1080/50i

Аудиосигнал:

Dolby Digital 5,1/2 ch

Носитель для записи:

“Memory Stick PRO Duo”

*1: технические характеристики 1080i

Спецификация высокой четкости, предусматривающая 1080 эффективных линий сканирования и систему чересстрочной развертки.

*2: технические характеристики 720p

Спецификация высокой четкости, предусматривающая 720 эффективных линий сканирования и систему построчной развертки.

*3: данные, записанные в формате AVCHD с характеристиками, отличными от указанных выше, не могут воспроизводиться на вашей видеокамере.

О карте памяти “Memory Stick”

Карта памяти “Memory Stick” представляет собой малоформатный портативный носитель на основе интегральной схемы, предназначенный для записи больших объемов данных.

С вашей видеокамерой вы можете использовать только карту “Memory Stick Duo”, размер которой составляет только половину стандартной карты “Memory Stick”. Однако мы не гарантируем, что все типы карт памяти “Memory Stick Duo” будут работать на вашей видеокамере.

Типы карт памяти “Memory Stick”	Запись/воспроизведение
“Memory Stick Duo” (с “MagicGate”)	-
“Memory Stick PRO Duo”	○
“Memory Stick PRO-HG Duo”	○*

- * Данное изделие не поддерживает 8-битовый параллельный интерфейс передачи данных, но, как и карта памяти “Memory Stick PRO Duo”, поддерживает 4-битовый параллельный интерфейс передачи данных.
- Данное изделие не поддерживает запись и воспроизведение данных, в которых применяется технология “MagicGate”. “MagicGate” — это технология защиты авторских прав, обеспечивающая запись и передачу данных в зашифрованном формате.
- Совместимость отформатированной на компьютере (Windows OS/Mac OS) карты памяти “Memory Stick PRO Duo” с видеокамерой не гарантируется.
- Скорость чтения/записи данных зависит от комбинации карты памяти “Memory Stick PRO Duo” и используемого изделия, совместимого с картой памяти “Memory Stick PRO Duo”.
- В указанных ниже ситуациях возможно повреждение или потеря данных (компенсация за потерю данных не выплачивается):
 - Извлечение карты памяти “Memory Stick PRO Duo” или выключение видеокамеры во время чтения или записи файлов изображений на карту памяти “Memory Stick PRO Duo” (при горящем или мигающем индикаторе доступа).
 - Расположение карты памяти “Memory Stick PRO Duo” вблизи магнитов или в области действия магнитных полей.
- Рекомендуется создавать резервные копии важных данных на жестком диске компьютера.
- при записи информации в области для записи на карте памяти “Memory Stick PRO Duo” не надавливайте на карту с усилием.
- Не прикрепляйте этикеток к карте памяти “Memory Stick PRO Duo” и к адаптеру карт памяти Memory Stick Duo.
- При переноске или хранении карты памяти “Memory Stick PRO Duo” поместите ее в футляр.
- Не допускайте соприкосновения металлических предметов с контактами и не прикасайтесь к ним.
- Не допускайте изгибов и падений карты памяти “Memory Stick PRO Duo”; не применяйте к ней чрезмерных усилий.
- Не разбирайте и не модифицируйте карту памяти “Memory Stick PRO Duo”.
- Не подвергайте карту памяти “Memory Stick PRO Duo” воздействию влаги.
- Храните карту памяти “Memory Stick PRO Duo” в недоступном для детей месте. Ребенок может проглотить ее.
- Не вставляйте в гнездо карт памяти Memory Stick Duo каких-либо предметов, кроме карты памяти “Memory Stick PRO Duo”. Это может привести к нарушению нормальной работы.
- При эксплуатации и хранении карты памяти “Memory Stick PRO Duo” не допускайте воздействия на нее следующих факторов.
 - Высокая температура (например, в автомобиле на открытой стоянке летом).
 - Прямые солнечные лучи
 - Повышенная влажность воздуха или агрессивные газы.

■ Об адаптере карт памяти Memory Stick Duo

- При использовании карты памяти “Memory Stick PRO Duo” на стандартном устройстве, совместимом с “Memory Stick”, карту памяти “Memory Stick PRO Duo” необходимо установить в адаптер для Memory Stick Duo.
- При установке карты памяти “Memory Stick PRO Duo” в адаптер карт памяти Memory Stick Duo проверьте правильность ориентации карты памяти “Memory Stick PRO Duo” и вставьте ее до упора. Неправильная установка может привести к нарушению нормальной работы. Применение усилия при установке карты памяти “Memory Stick PRO Duo” в адаптер карт памяти Memory Stick Duo может также привести к повреждению карты.
- Не устанавливайте адаптер карт памяти Memory Stick Duo без подсоединенной карты памяти “Memory Stick PRO Duo” в устройство, совместимое с картами памяти “Memory Stick”. Это может привести к неполадкам в работе устройства.

■ О карте памяти “Memory Stick PRO Duo”

- Максимальная емкость карты памяти “Memory Stick PRO Duo”, которую можно установить в данную видеокамеру, составляет 16 ГБ.

О совместимости данных изображений

- Файлы данных изображений, записанные на карту памяти “Memory Stick PRO Duo” с помощью видеокамеры, соответствуют универсальному стандарту “Design rule for Camera File system”, установленному JEITA (Japan Electronics and Information Technology Industries Association).
- На данной видеокамере невозможно просматривать фотографии, записанные на других устройствах (DCR-TRV900E или DSC-D700/D770), не соответствующих универсальному стандарту. (В некоторых регионах эти модели не поступают в продажу.)
- В случае невозможности работы с картой памяти “Memory Stick PRO Duo”, ранее установленной в другое устройство, отформатируйте ее на видеокамере (стр. 70). Следует учитывать, что при форматировании карты памяти “Memory Stick PRO Duo” с нее удаляется вся информация.
- В указанных ниже ситуациях возможность воспроизведения изображений на видеокамере не гарантируется.
 - Если данные воспроизводимых изображений изменены на компьютере.
 - Если данные воспроизводимых изображений записаны на других устройствах.

Об аккумуляторной батарее “InfoLITHIUM”

Видеокамера работает только с аккумуляторной батареей “InfoLITHIUM” (NP-FH50). “InfoLITHIUM”, серия H: эти аккумуляторы маркированы знаком .

Особенности аккумулятора “InfoLITHIUM”

Аккумулятор “InfoLITHIUM” представляет собой ионно-литиевый аккумулятор с функциями передачи данных, относящихся к условиям эксплуатации, между видеокамерой и дополнительным адаптером переменного тока/зарядным устройством.

Аккумулятор “InfoLITHIUM” рассчитывает потребление электроэнергии с учетом условий эксплуатации видеокамеры; оставшееся время работы от аккумулятора (в минутах) отображается на экране.

Аккумулятор NP-FH50 поставляется с HDR-TG1E/TG3E и совместим с системой “ActiFORCE.” “ActiFORCE” – это система питания нового поколения. Эта система превосходит широко распространенные в настоящее время аккумуляторы “InfoLITHIUM” серии P по таким показателям, как емкость аккумулятора, ускоренная подзарядка, скорость и точность вычислений оставшегося времени работы от аккумулятора.

Зарядка аккумулятора

- Перед началом работы с видеокамерой обязательно зарядите аккумулятор.
- Рекомендуется заряжать аккумулятор при наружной температуре от 10 °C до 30 °C до тех пор, пока не погаснет индикатор /CHG (зарядка). При температуре, выходящей за пределы указанного диапазона, зарядка аккумулятора может выполняться неэффективно.



Эффективное использование аккумулятора

- При наружной температуре 10 °C и ниже рабочие характеристики аккумулятора ухудшаются, что приводит к сокращению времени работы от аккумулятора. В этом случае можно увеличить время работы от аккумулятора следующим способом.
 - Согретьте аккумулятор, положив его в карман, и подсоедините его к видеокамере непосредственно перед началом съемки.
- Частое использование экрана ЖК-дисплея, а также операций запуска/остановки воспроизведения, перемотки вперед и назад ускоряет разрядку аккумулятора.
- Обязательно выключайте видеокамеру, когда на ней не выполняются операции записи и воспроизведения. Заряд аккумулятора расходуется также в режиме ожидания записи и во время паузы воспроизведения.
- Рекомендуется заранее зарядить запасные аккумуляторы, рассчитанные на время записи, в 2 или 3 раза превышающее ожидаемое время, а перед началом записи выполнять пробную запись.
- Не подвергайте аккумулятор воздействию влаги. Аккумулятор не является водонепроницаемым.

Об индикаторе оставшегося времени работы от аккумулятора

- Если индикатор оставшегося времени работы от аккумулятора показывает достаточный уровень заряда для работы видеокамеры, но питание отключается, снова полностью зарядите аккумулятор. Оставшееся время работы от аккумулятора будет отображаться правильно. Однако правильная индикация заряда аккумулятора может не восстановиться в следующих случаях: длительная работа видеокамеры от аккумулятора при высокой температуре, длительное хранение аккумулятора в полностью заряженном состоянии, частое использование аккумулятора. Индикация оставшегося времени работы от аккумулятора обеспечивает только приблизительную оценку.
- В зависимости от условий эксплуатации и наружной температуры значок , указывающий на низкий уровень заряда аккумулятора, начинает мигать за 5 - 10 минут до полной разрядки аккумулятора.

О хранении аккумулятора

- Если аккумулятор не используется в течение длительного времени, для поддержания рабочего состояния аккумулятора один раз в год полностью зарядите его, подсоедините к видеокамере и отсоедините после полной разрядки. Храните аккумулятор отсоединенным от видеокамеры в сухом прохладном месте.
- Для полной разрядки аккумулятора, подсоединенного к видеокамере, нажмите  (HOME) →  (НАСТРОЙКИ) → [ОБЩИЕ НАСТР.] → [АВТОВЫКЛ] → [НИКОГДА] и оставьте видеокамеру в режиме ожидания записи с открытой панелью ЖК-дисплея до прекращения подачи питания (стр. 85).

О сроке службы аккумулятора

- С течением времени и в процессе эксплуатации емкость аккумулятора снижается. При значительном сокращении времени работы без подзарядки аккумулятора рекомендуется заменить аккумулятор.

- Срок службы конкретного аккумулятора зависит от условий хранения, эксплуатации и окружающей среды.

О стандарте x.v.Color

- x.v.Color — это часто используемый синоним стандарта xvYCC, предложенного корпорацией Sony, и товарный знак корпорации Sony.
- xvYCC является международным стандартом цветового пространства для видеоизображений. Этот стандарт позволяет использовать более полный диапазон цветов по сравнению с применяемым в настоящее время стандартом вещания.

Об обращении с видеокамерой

Об эксплуатации и уходе

- Не используйте и не храните видеокамеру и принадлежности в указанных ниже условиях.
 - При слишком высокой или низкой температуре, а также при высокой влажности. Запрещается подвергать видеокамеру и принадлежности воздействию температур, превышающих 60°C, в частности, оставлять их в местах, доступных для прямых солнечных лучей, вблизи нагревательных приборов или в автомобиле на открытой стоянке в солнечную погоду. Это может привести к неполадкам в работе или к деформации.
 - Вблизи источников мощных магнитных полей или механической вибрации. Это может привести к неполадкам в работе видеокамеры.
 - Вблизи источников радиоволн или радиации. Это может привести к ошибкам при записи.
 - Вблизи приемников АМ и видеоустройств. Эти устройства могут создавать помехи.

- На песчаном пляже или в местах скопления пыли. Попадание песка или пыли в видеокамеру может привести к неполадкам в работе. В некоторых случаях устранить эти неполадки невозможно.
- Вблизи окон или вне помещений, где на экран ЖК-дисплея или объектив могут воздействовать прямые солнечные лучи. Это может привести к повреждению внутренней структуры экрана ЖК-дисплея.
- Видеокамера может работать от источников питания 6,8 В/7,2 В постоянного тока (аккумулятор) или 8,4 В постоянного тока (адаптер переменного тока).
- Для подключения к источникам постоянного или переменного тока пользуйтесь принадлежностями, рекомендуемыми в данной инструкции по эксплуатации.
- Не подвергайте видеокамеру воздействию влаги, например, дождя или морской воды. Попадание влаги в видеокамеру может привести к неполадкам в работе. В некоторых случаях устранить эти неполадки невозможно.
- В случае попадания внутрь корпуса постороннего предмета или жидкости отсоедините видеокамеру от источника питания и перед дальнейшей эксплуатацией видеокамеры обратитесь в представительство Sony для ее проверки.
- Обращайтесь с изделием бережно, не разбирайте, не модифицируйте его, берегите от ударов и падений, не наступайте на него. Будьте особенно осторожны с объективом.
- Выключайте видеокамеру, когда она не используется.
- Не работайте с видеокамерой, завернутой в полотенце и другие подобные предметы. Это может привести к перегреву внутренних компонентов видеокамеры.
- При отсоединении кабеля питания тяните за штекер, а не за кабель.
- Во избежание повреждения кабеля питания не ставьте на него тяжелые предметы.

- Поддерживайте металлические контакты в чистоте.
- При утечке электролита из аккумулятора выполните следующие действия.
 - Обратитесь в местный уполномоченный центр обслуживания Sony.
 - Тщательно смойте электролит, попавший на кожу.
 - В случае попадания электролита в глаза промойте их большим количеством воды и обратитесь к врачу.

■ Если видеочамера не используется в течение длительного времени

- Периодически включайте видеочамеру и воспроизводите или записывайте изображения в течение приблизительно 3 минут.
- Перед длительным хранением аккумулятора полностью разрядите его.

Конденсация влаги

При переносе видеочамеры из холодного места в теплое внутри нее возможна конденсация влаги. Это может привести к неполадкам в работе видеочамеры.

■ Если произошла конденсация влаги

Выключите видеочамеру и не включайте ее в течение приблизительно одного часа.

■ Замечание по конденсации влаги

Конденсация влаги возможна при переносе видеочамеры из холодного места в теплое (или наоборот), а также при работе с видеочамерой в условиях повышенной влажности, например, в следующих ситуациях.

- Видеочамера принесена с лыжной прогулки в отапливаемое помещение.
- В жаркую погоду видеочамера вынесена на улицу из автомобиля или помещения с работающим кондиционером.
- Видеочамера используется после штормового ветра или ливневого дождя.
- Видеочамера используется в жаркую влажную погоду.

■ Предотвращение конденсации влаги

Если видеочамера принесена из холодного места в теплое, положите видеочамеру в полиэтиленовый пакет и герметично запечатайте его. Извлеките видеочамеру из полиэтиленового пакета, когда температура воздуха внутри пакета сравняется с температурой окружающего воздуха (приблизительно через один час).

Экран ЖК-дисплея

- Не применяйте чрезмерного усилия при нажатии на экран ЖК-дисплея: это может привести к повреждению экрана.
- При эксплуатации видеочамеры в условиях низкой температуры на экране ЖК-дисплея может наблюдаться остаточное изображение. Это не свидетельствует о неполадке.
- При эксплуатации видеочамеры задняя сторона экрана ЖК-дисплея может нагреваться. Это не свидетельствует о неполадке.

■ Чистка экрана ЖК-дисплея

При загрязнении ЖК-дисплея отпечатками пальцев или пылью рекомендуется очистить его мягкой тканью. При использовании комплекта для чистки ЖК-дисплеев (приобретается отдельно) не наносите чистящую жидкость непосредственно на экран ЖК-дисплея. Протирайте экран чистящей бумагой, смоченной в жидкости.

■ О регулировке сенсорной панели (КАЛИБРОВКА)

Кнопки на сенсорной панели могут работать неправильно. В этом случае выполните следующую процедуру. На время ее выполнения рекомендуется подсоединить видеочамеру к розетке электросети через адаптер переменного тока из комплекта поставки.

- ① Включите видеочамеру.

- ② Нажмите **⬆** (HOME) → **⚙** (НАСТРОЙКИ) → [ОБЩИЕ НАСТР.] → [КАЛИБРОВКА].



- ③ Три раза нажмите знак “x”, отображаемый на экране вместе с углом карты памяти “Memory Stick PRO Duo” и т.п.
Для отмены нажмите [ОТМЕНА].

В случае ошибочного нажатия в другом месте попробуйте повторить процедуру калибровки.

🔔 Примечания

- Не используйте для калибровки острые предметы. Это может привести к повреждению экрана ЖК-дисплея.
- Если ЖК-дисплей повернут или закрыт экраном наружу, калибровка экрана ЖК-дисплея невозможна.

Об обращении с корпусом

- В случае загрязнения корпуса видеокamеры очистите его мягкой тканью, слегка смоченной в воде, а затем протрите мягкой сухой тканью.
- Во избежание повреждения покрытия не допускайте следующих ситуаций.
 - Применение химических веществ, таких как разбавители, бензин или спирт, химических салфеток, репеллентов, инсектицидов и солнцезащитных средств.
 - Эксплуатация видеокamеры со следами указанных выше веществ на руках.
 - Длительное соприкосновение корпуса с резиновыми и виниловыми предметами.

Об уходе за объективом и его хранении

- Протрите поверхность объектива мягкой тканью в следующих случаях.
 - При загрязнении поверхности объектива отпечатками пальцев.
 - В жаркую или влажную погоду.
 - При соприкосновении объектива с воздухом, содержащим соль, например, на морском побережье.
- Храните объектив в хорошо проветриваемом помещении, защищенном от грязи и пыли.
- Во избежание появления плесени периодически чистите объектив в соответствии с приведенными выше инструкциями. Для длительного сохранения оптимального рабочего состояния видеокamеры рекомендуется пользоваться ей не реже одного раза в месяц.

О зарядке встроенного аккумулятора

В видеокamере предусмотрен встроенный аккумулятор, обеспечивающий сохранение даты, времени и других параметров при выключенной видеокamере. Встроенный аккумулятор заряжается при подключении видеокamera к розетке электросети через адаптер переменного тока, а также при подсоединении аккумулятора к камере. Если видеокamera не используется в течение приблизительно **3 месяцев**, встроенный аккумулятор полностью разряжается. Перед возобновлением работы с видеокamerой следует зарядить встроенный аккумулятор. Однако видеокamera работает нормально даже при разряженном встроенном аккумуляторе, за исключением функции записи даты.

■ Процедуры

Подсоедините видеокамеру к розетке электросети через адаптер переменного тока из комплекта поставки не менее чем на 24 часа при отключенном питании.

0 товарных знаках

- “Handycam” и **НАПДУСАМ** являются зарегистрированными товарными знаками Sony Corporation.
- “AVCHD” и логотип “AVCHD” являются товарными знаками Matsushita Electric Industrial Co., Ltd. и Sony Corporation.
- “Memory Stick”, “”, “Memory Stick Duo”, “**MEMORY STICK DUO**”, “Memory Stick PRO Duo”, “**MEMORY STICK PRO DUO**”, “Memory Stick PRO-HG Duo”, “**MEMORY STICK PRO-HG DUO**”, “MagicGate”, “**MAGIC GATE**”, “MagicGate Memory Stick” и “MagicGate Memory Stick Duo” являются товарными знаками или зарегистрированными товарными знаками Sony Corporation.
- “InfoLITHIUM” является товарным знаком Sony Corporation.
- “x.v.Colour” является товарным знаком Sony Corporation.
- “BIONZ” является товарным знаком Sony Corporation.
- “BRAVIA” является товарным знаком Sony Corporation.
- “VAIO” является товарным знаком Sony Corporation.
- “PLAYSTATION” является товарным знаком Sony Computer Entertainment Inc.
- Dolby и символ двойного D являются товарными знаками Dolby Laboratories.
- HDMI, логотип HDMI и High-Definition Multimedia Interface являются товарными знаками или зарегистрированными товарными знаками HDMI Licensing LLC.
- Microsoft, Windows и Windows Media являются товарными знаками или зарегистрированными товарными знаками Microsoft Corporation в США и других странах.

- Macintosh и Mac OS являются зарегистрированными товарными знаками Apple Inc. в США и других странах.
- Intel, Intel Core и Pentium являются товарными знаками или зарегистрированными товарными знаками Intel Corporation и ее дочерних компаний в США и других странах.
- Adobe, логотип Adobe и Adobe Acrobat являются товарными знаками или зарегистрированными товарными знаками Adobe Systems Incorporated в США и/или других странах.

Все другие названия изделий, упоминаемые в настоящем документе, могут быть товарными знаками или зарегистрированными товарными знаками соответствующих компаний. Символы ™ и “®” указаны в настоящем руководстве не во всех случаях.

Примечания к лицензии

ЛЮБОЕ ИСПОЛЬЗОВАНИЕ ДАННОГО ПРОДУКТА, ЗА ИСКЛЮЧЕНИЕМ ИСПОЛЬЗОВАНИЯ В ЛИЧНЫХ ЦЕЛЯХ КЛИЕНТА, ЛЮБЫМ МЕТОДОМ, СОГЛАСУЮЩИМСЯ СО СТАНДАРТОМ MPEG-2 КОДИРОВАНИЯ ВИДЕОИНФОРМАЦИИ ДЛЯ ЕЕ ХРАНЕНИЯ НА НОСИТЕЛЯХ В СЖАТОМ ВИДЕ, БЕЗОГОВОРОЧНО ЗАПРЕЩЕНО БЕЗ ЛИЦЕНЗИИ НА СООТВЕТСТВУЮЩИЕ ПАТЕНТЫ ИЗ ПАКЕТА ПАТЕНТОВ MPEG-2. ЭТУ ЛИЦЕНЗИЮ МОЖНО ПРИОБРЕСТИ У ОРГАНИЗАЦИИ MPEG LA, L.L.C., 250 STEELE STREET, SUITE 300, DENVER, COLORADO 80206

ДЛЯ ДАННОГО ИЗДЕЛИЯ ПРЕДОСТАВЛЯЕТСЯ ЛИЦЕНЗИЯ НА ИСПОЛЬЗОВАНИЕ ПОТРЕБИТЕЛЕМ В ЛИЧНЫХ НЕКОММЕРЧЕСКИХ ЦЕЛЯХ, ОТНОСЯЩАЯСЯ К ПАКЕТУ ПАТЕНТОВ AVC И РАЗРЕШАЮЩАЯ ВЫПОЛНЕНИЕ СЛЕДУЮЩИХ ОПЕРАЦИЙ:

(i) КОДИРОВАНИЕ ВИДЕОДАННЫХ В СООТВЕТСТВИИ СО СТАНДАРТОМ AVC (“AVC VIDEO”) ИЛИЛИ

(ii) ДЕКОДИРОВАНИЕ ВИДЕОДАНЫХ AVC, ЗАКОДИРОВАННЫХ ПОТРЕБИТЕЛЕМ В ЛИЧНЫХ НЕКОММЕРЧЕСКИХ ЦЕЛЯХ И/ИЛИ ПОЛУЧЕННЫХ ОТ ПОСТАВЩИКА ВИДЕОДАНЫХ, КОТОРОМУ ПРЕДОСТАВЛЕНА ЛИЦЕНЗИЯ НА ПОСТАВКУ ВИДЕОДАНЫХ AVC. ДЛЯ ИСПОЛЬЗОВАНИЯ В ИНЫХ ЦЕЛЯХ ЛИЦЕНЗИЯ НЕ ПРЕДОСТАВЛЯЕТСЯ И НЕ ПОДРАЗУМЕВАЕТСЯ. ЗА ДОПОЛНИТЕЛЬНОЙ ИНФОРМАЦИЕЙ ОБРАЩАЙТЕСЬ В КОМПАНИЮ С ОГРАНИЧЕННОЙ ОТВЕТСТВЕННОСТЬЮ MPEG LA. СМ. <[HTTP://MPEGLA.COM](http://MPEGLA.COM)>

С видеокамерой поставляется программное обеспечение “C Library”, “Expat”, “zlib” и “libjpeg”. Это программное обеспечение предоставляется корпорацией Sony на основе лицензионных соглашений с соответствующими владельцами авторских прав. По требованию владельцев авторских прав на эти прикладные программы корпорация Sony обязана предоставить пользователям указанную ниже информацию. Прочитайте следующие разделы.

Прочитайте файл “license1.pdf” в папке “License” на CD-ROM. В нем приведены лицензионные соглашения (на английском языке) для программного обеспечения “C Library”, “Expat”, “zlib” и “libjpeg”.

О прикладных программах, предоставляемых по лицензиям GNU GPL/LGPL

С видеокамерой поставляется программное обеспечение под действием лицензий GNU General Public License (далее “GPL”) или GNU Lesser General Public License (далее “LGPL”).

Это означает, что пользователь имеет право на доступ, изменение и дальнейшее распространение исходного кода для этих программ на условиях прилагаемых лицензий GPL/LGPL.

Исходный код представлен в сети Интернет. Для его загрузки следует перейти по указанному ниже адресу URL. При загрузке исходного кода выберите модель видеокамеры DCR-DVD810.

<http://www.sony.net/Products/Linux/>
Корпорация Sony предпочитает не отвечать на вопросы, касающиеся содержания исходного кода.

Прочитайте документ “license2.pdf” в папке “License” на компакт-диске CD-ROM. В нем приведены лицензионные соглашения (на английском языке) для программного обеспечения “GPL” и “LGPL”.





Для просмотра документа в формате PDF необходима программа Adobe Reader. Если она не установлена на компьютере, ее можно загрузить на веб-странице Adobe Systems по адресу:

<http://www.adobe.com/>

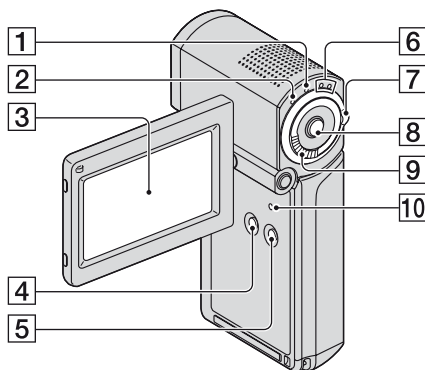
Распознавание частей и управляющих элементов

В скобках указаны страницы со справочной информацией.



- 1 Индикатор QUICK ON (35)
- 2 Индикатор \downarrow /CHG (зарядка) (18)
- 3 Экран ЖК-дисплея/сенсорная панель (22)
- 4 Кнопка DISP/BATT INFO (20, 22)
- 5 Кнопка EASY (27)
- 6 Индикаторы режимов  (видео)/ (фото) (23)
- 7 Переключатель режимов  (видео)/ (фото) (23)
- 8 Кнопка START/STOP (33)
- 9 Рычаг привода трансфокатора (34, 43)
- 10 Кнопка RESET
Служит для восстановления первоначальных значений всех параметров, включая установку даты и времени.

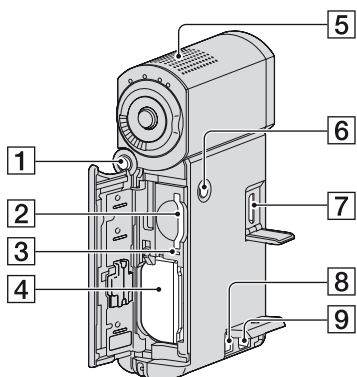

- 1** Кнопка PHOTO (33)
- 2** Гнездо Memory Stick Duo (25)
- 3** Индикатор доступа (25)
- 4** Аккумулятор (18)
- 5** Встроенный микрофон (34)
- 6** Кнопка POWER (22)
- 7** Гнездо HDMI OUT (44)
- 8** Гнездо DC IN (18)
- 9** Дистанционный соединитель A/V (44)

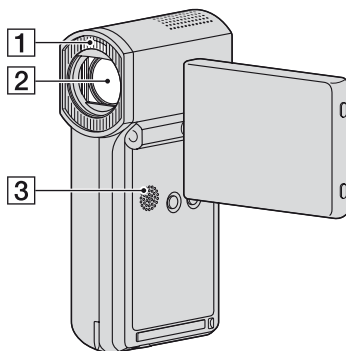

- 1** Вспышка (77)
- 2** Объектив (Carl Zeiss Lens) (5)
- 3** Динамик
Динамик служит для воспроизведения звука. О настройке громкости см. стр. 40.

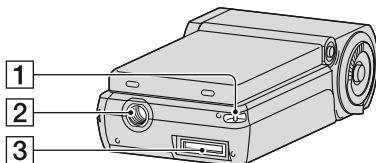

1 Крючок для манжеты

Во избежание падения видеокамеры, которое может привести к ее повреждению, прикрепите манжету и наденьте петлю на руку.

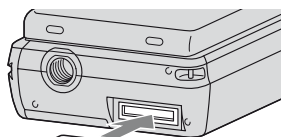
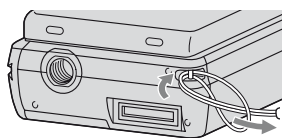

адаптер с выделенным разъемом USB (HDR-TG3E: только выходной сигнал)

Кабель USB

2 Гнездо штатива

Штатив (приобретается отдельно) крепится к гнезду штатива с помощью винта (приобретается отдельно; длина винта должна быть меньше 5,5 мм).

3 Разъем интерфейса

Служит для подсоединения видеокамеры к устройству Handycam Station или адаптеру с выделенным разъемом USB. Подсоединив адаптер с выделенным разъемом USB, можно подключить кабель USB к видеокамере, не используя Handycam Station.

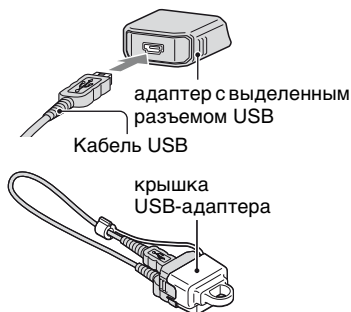

Присоединение адаптера с выделенным разъемом USB/ крышка USB-адаптера

- В зависимости от условий эксплуатации видеокамеры к адаптеру с выделенным разъемом USB можно подсоединить длинный или короткий кабель.
- При переноске кабеля USB (например, в сумке) подсоединяйте к нему заглушку разъема USB.
- Не подвешивайте адаптер на кабель; оберегайте кабель и адаптер от ударов. Это может привести к их повреждению.

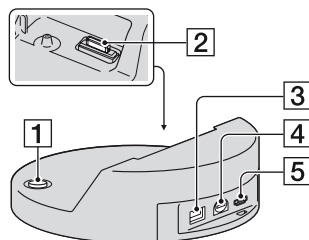

Handycam Station



- 1 Кнопка  (DISC BURN) (52)
- 2 Разъем интерфейса
Служит для подсоединения к разъему интерфейса видеокамеры при подсоединении видеокамеры к Handycam Station.
- 3 Гнездо DC IN (18)
- 4 Гнездо A/V OUT (44)
- 5 Гнездо  (USB) (64, 65)
HDR-TG3E: только выходной сигнал

Индикаторы, отображаемые во время записи/воспроизведения

Запись видеоизображений

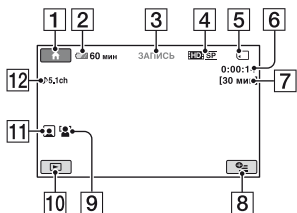

Запись фотографий

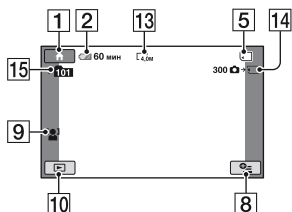

Просмотр видеоизображений

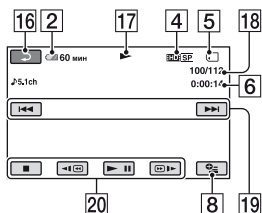

Просмотр фотографий

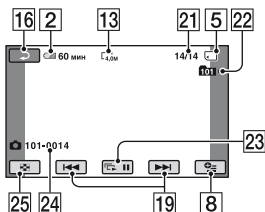

- 1 Кнопка HOME (15)
- 2 Уровень заряда батареи (прибл.) (20)
- 3 Состояние записи ([ОЖИДАН] (ожидание) или [ЗАПИСЬ] (запись))
- 4 Качество записи (HD/SD) (68) и режим записи (FH/HQ/SP/LP) (74)
- 5 Носитель
- 6 Счетчик (часы/минуты/секунды)
- 7 Оставшееся время записи
- 8 Кнопка OPTION (16)
- 9 ОПРЕДЕЛ.ЛИЦ (78)
- 10 Кнопка ПРОСМОТР ИЗОБРАЖЕНИЙ (38)
- 11 Режим Указатель лиц (78)
- 12 Запись 5,1-канального объемного звука (34)
- 13 Размер изображения (79)
- 14 Приблизительное количество фотографий, которые можно записать, и носитель/во время записи фотографий
- 15 Папка записи
- 16 Кнопка возврата
- 17 Режим воспроизведения
- 18 Номер воспроизводимого в данный момент видеоизображения/общее количество записанных видеоизображений
- 19 Кнопка “назад/далее” (39)
- 20 Кнопки управления просмотром видеоизображений (39)
- 21 Номер воспроизводимой в данный момент фотографии/общее количество записанных фотографий
- 22 Папка воспроизведения
- 23 Кнопка демонстрации слайдов (43)

- 24 Имя файла данных
 25 Кнопка VISUAL INDEX (38)

Индикация при внесении изменений пользователем

Ниже представлена индикация параметров настройки видеокamеры, отображаемая во время записи/воспроизведения.

Левый верхний угол Центр Правый верхний угол

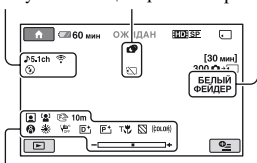

Нижняя часть

Левый верхний угол

Индикация	Значение
25.1ch 2ch	АУДИОРЕЖИМ (74)
☺	Запись по таймеру автозапуска (93)
⚡ Ⓞ ⚡ ⚡-	Вспышка (77), ПОДАВ.КР.ГЛ. (77)
Ⓜ	ИСХ.УР.МИКР. – низкий уровень (93)
4:3	ВЫБОР Ш/ФОРМ (75)
📶	ВСТР.ЗУМ МИКР. (93)

Центр

Индикация	Значение
4.0M 3.0M 2.3M	РАЗМ СНИМК (79)
1.9M 1.7M LVGA	
↻	Непрерывная демонстрация слайдов (43)
⏸	Color Slow Shutter (92)

Индикация	Значение
🔌	Подключение PictBridge (65)
🔊 [1] 📢 🖐	Предупреждение (103)
📷	

Правый верхний угол

Индикация	Значение
БЕЛЫЙ ФЕЙДЕР ЧЕРН. ФЕЙДЕР	Режим монтажного перехода (92)
☑ OFF	Подсветка ЖК-дисплея отключена (22)

Нижняя часть

Индикация	Значение
📷+	Эффект изображения (92)
📷+	Цифровой эффект (92)
📷 ⬆️ 👤	Ручная фокусировка (88)
🌙 👤 🕯️ 🌐	ВЫБОР СЦЕНЫ (90)
☀️ 📷 👤 📷	
📷 🌞 🌞 📷	Баланс белого (91)
🖐	Режим SteadyShot отключен (75)
📷	ТОЧЕЧН.ЭКСП (89)/ЭКСПОЗИЦИЯ (89)
📷	Съемка крупным планом (89)
📷	Шаблон диагональных полос (76)
(COLOR)	X.V.COLOR (75)
👤	Указатель лиц (78)
👤	ОПРЕДЕЛ.ЛИЦ (78)

Советы

- На рисунках показано приблизительное местоположение и внешний вид индикаторов; индикация на экране может выглядеть несколько иначе.

Кодирование данных во время записи

Дата и время записи автоматически записываются на карту памяти “Memory Stick PRO Duo”. Они не отображаются во время записи. Однако во время воспроизведения можно вывести их на экран, выбрав параметр [КОД ДАННЫХ] (стр. 80).

Словарь терминов

■ 5,1-канальное объемное звучание

Система воспроизведения звука через шесть громкоговорителей: три спереди (слева, справа и в центре), два сзади (справа и слева), а также низкочастотный сабвуфер для частот 120 Гц и ниже, обозначаемый как канал 0.1.

■ Dolby Digital

Система кодирования (сжатия) аудиоданных, разработанная корпорацией Dolby Laboratories.

■ Dolby Digital 5.1 Creator

Разработанная корпорацией Dolby Laboratories технология эффективного сжатия аудиоданных с сохранением высокого качества звучания. Эта технология сочетает эффективность сжатия данных с высоким качеством звука и поддерживает 5,1-канальное объемное звучание.

■ JPEG

JPEG – сокращенное обозначение Joint Photographic Experts Group и разработанного ей стандарта сжатия данных (уменьшение объема данных) для фотографий. На данной видеокамере фотографии записываются в формате JPEG.

■ MPEG

MPEG – сокращенное обозначение Moving Picture Experts Group - и разработанной ей группы стандартов кодирования (сжатия изображения) для видеоизображений и аудиосигналов. К этой группе относятся форматы MPEG1 и MPEG2. На данной видеокамере видеоизображения записываются с качеством изображения SD (обычная четкость) в формате MPEG2.

■ MPEG-4 AVC/H.264

Самый новый формат кодирования изображений, совместно установленный в качестве стандарта двумя международными организациями стандартизации – ISO-IEC и ITU-T в 2003 г. Эффективность формата MPEG-4 AVC/

H.264 более чем в два раза выше по сравнению с обычным форматом MPEG2. Формат MPEG-4 AVC/H.264 применяется в данной видеокамере при кодировании видеоизображений высокой четкости.

■ VBR

VBR (Variable Bit Rate) – сокращенное обозначение формата записи, предусматривающего автоматическое регулирование скорости передачи в битах (объем записываемых данных за определенный интервал времени) в зависимости от характеристик записываемого эпизода. При съемке быстродвижущихся объектов для создания четкого изображения выделяется большой объем свободного пространства на карте памяти “Memory Stick PRO Duo”, поэтому время записи на карту памяти “Memory Stick PRO Duo” сокращается.

■ Эскиз

Изображение уменьшенного размера; одновременно можно просматривать несколько таких изображений. Эскизы отображаются при выборе параметров [VISUAL INDEX]/[INDEX]/[INDEX].

■ Формат AVCHD

Этот формат используется в цифровых видеокамерах, поддерживающих изображение высокой четкости, для записи сигнала HD (высокая четкость) с применением формата MPEG-4 AVC/H.264.

■ Фрагментация

Состояние носителя, характеризующееся разделением файлов на фрагменты, разбросанные в пространстве носителя. Фрагментация может привести к ошибкам при сохранении изображений. Устранить это состояние можно с помощью команды [ФОРМАТ.НОСИТ.] (стр. 70).

Алфавитный указатель

ЧИСЛЕННЫЕ ЗНАЧЕНИЯ

1 НАЖАТИЕ	91
1080i/576i	83
16:9	83
21-контактный адаптер...50	
4:3	83
576i	83

В

“BRAVIA” Sync	50
---------------------	----

С

CD-ROM	17
COLOR SLOW SHTR (Color Slow Shutter)	92, 102

D

Dolby Digital 5.1 Creator	34
Dual Rec	35

F

FH	74
----------	----

H

Handycam Station.....	18
HD/SD УСТАН.	68
HELP.....	15
HOME MENU.....	14, 72
категория НАСТРОЙКИ	72
НАСТ.ВЫВОДА	83
НАСТ.ЗВУК/ИЗОБ	82
НАСТ.ПРОСМ.ИЗ.	80
НАСТ.ФОТО КАМ.	79
НАСТ.ЧАС/ЯЗ.	84

НАСТР.ФИЛЬМА... 74	
ОБЩИЕ НАСТР.....	84
HQ.....	74

J

JPEG	109, 127
------------	----------

L

LP	74
----------	----

M

“Memory Stick”	2, 111
“Memory Stick PRO Duo”	2, 111
“Memory Stick PRO-HG Duo”.....	2, 111
MPEG	127
MPEG2.....	109
MPEG-4 AVC/H.264.....	127

O

OPTION MENU	86
-------------------	----

P

PAL	107
“PhotoTV HD”	50
PictBridge	65

Q

QUICK ON	35
----------------	----

R

RESET.....	120
------------	-----

S

SP	74
STEADYSHOT	75, 102

V

VBR	13, 127
VISUAL INDEX	28, 38

X

X.V.COLOR	75, 115
-----------------	---------

A

АВТ.МЕДЛ.ЗТВ (автоматическое снижение скорости затвора)	75, 102
АВТОВЫКЛ (автоматическое выключение).....	85
АВТОЗАПУСК	93
Адаптер карт памяти Memory Stick Duo.....	2, 112
Адаптер переменного тока	17, 18
Адаптер с выделенным разъемом USB	17, 64, 123
АУДИОРЕЖИМ	74

Б

БАЛАНС БЕЛ (Баланс белого).....	91, 101
Батарея.....	18
Батарея “InfoLITHIUM”	113
БЕЛЫЙ ФЕЙДЕР	92

В

Воспроизведение	28, 38
ВОСХОД+ЗАКАТ	90
ВРЕМ.РЕЖ.ОЖИД. (режим ожидания с возможностью быстрого включения)	85
Время воспроизведения	21
Время записи	21
Время зарядки.....	21
Вспышка	97
ВСТР.ЗУМ МИКР. (настройка встроенного микрофона в зависимости от коэффициента увеличения)	93

Встроенный аккумулятор	117
ВЫБОР USB	64, 65
ВЫБОР СЦЕНЫ	90, 101
ВЫБОР Ш/ФОРМ	75, 102
ВЫВОД ИЗОБР.	83, 102

Г

Гнездо A/V OUT	44
Гнездо DC IN	18
ГРОМКОСТЬ	82

Д

ДАнные О НОСИТ.	69
ДАТА КАМЕРЫ	80
ДАТА СУБТ (дата в виде субтитра)	77
ДАТА/ВРЕМЯ	80, 126
Дистанционный соединитель A/V	44
ДОБ.по дате	59
Доступное для записи количество изображений	79

З

задание качества изображения	68
Запись	27, 31
Запись объемного звучания 5.1ch	34
Зарядка батареев	18
Звуковой сигнал подтверждения операции См. “ОЗВУЧ.МЕНЮ”	
ЗЕБРА	76
Значок См. “Индикаторы на дисплее”	

И

Индикаторы	125
Индикаторы на дисплее	124

ИСПР.Ф.БД ИЗ.	71
ИСХ.УР.МИКР. (базовый уровень чувствительности микрофона)	93, 102
Исходное изображение	59

К

Кабель HDMI	47
Кабель S VIDEO	48, 62
Кабель USB	17
КАЛИБРОВКА	116
Категория ДРУГИЕ	54
категория НАСТРОЙКИ	72
Категория УПРАВЛЕНИЕ НОСИТЕЛЕМ	68
Качество записи	12
Качество изображения	68
Качество изображения HD (высокая четкость)	9
Качество изображения SD (обычная четкость)	9
КОД ДАННЫХ	80, 126
КОМПОНЕНТ	83
Компонентный кабель A/V	17, 46, 48
Конденсация влаги	116
КОНТР РАМКА	76
КОНТР.ПО HDMI (управление через интерфейс HDMI)	85
крышка USB-адаптера	17, 123

Л

ЛАНДШАФТ	90
ЛЕТНЕЕ ВРЕМЯ	84

М

Манжета	122
МОЩ.ВСПЫШКИ	77

Н

НАСТ.ВЫВОДА	83
НАСТ.ЗВУК/ИЗОБ	82
НАСТ.ОСТ.ЕМК (фильм)	76
НАСТ.ПОК.СЛАЙД	43
НАСТ.ПРОСМ.ИЗ.	80
НАСТ.ФОТО КАМ.	79
НАСТ. ЧАС/ЯЗ.	84
НАСТР.ФИЛЬМА	74
НАСТР.ЯЗЫКА	84
Настройка громкости	40
НАСТРОЙКИ	72
НОМЕР ФАЙЛА	80

О

ОБЩИЕ НАСТР.	84
ОБЪЕМН.ЗВ.5.1ch	74
ОЗВУЧ.МЕНЮ	82
ОПРЕДЕЛ.ЛИЦ	78, 102
Отображение результатов самодиагностики	103
ОТОБРАЗИТЬ	81

П

Панель ЖКД	22
УР ПОДСВ LCD	82
ЦВЕТ LCD	82
ЯРКОСТЬ LCD	82
Папка	109
ПАСТЕЛЬ	93
Печать	65
ПЛ.МЕДЛ.ЗАП.	36
ПЛЯЖ	90
ПОДАВ.КР.ГЛ.	77
ПОДКЛ.К USB	109
Подключение	
Видеомагнитофон	62
Принтер	65
Телевизор 4:3	47

Телевизор с поддержкой высокой четкости	46
Устройства записи DVD/HDD	62
Устройство USB	64
Широкоформатный телевизор	47
ПОДКЛЮЧЕНИЕ ТВ	45
Полная зарядка	21
ПОМЕЩЕНИЕ	91
ПОРТРЕТ (портрет на размытом фоне)	90
Предупреждающие индикаторы	103
Предупреждающие сообщения	105
ПРОЖЕКТОР	90
Просмотр изображений на экране телевизора	44

Р

Работа в режиме Easy Handusam	27
РАЗДЕЛИТЬ	58
РАЗМ СНИМК	79
Редактирование	54
РЕЖ ВСПЫШКИ	77
РЕЖИМ ДЕМО	84
РЕЖИМ ЗАПИСИ	74
Режим зеркального отражения	36
Режим энергосбережения	35
Резервное копирование	См. "Сохранение изображений"
Ресурс	
"Memory Stick PRO Duo"	69
Аккумулятор	20
Розетка электросети	18

С

СВЕЧА	90
СЕПИЯ	92
Система цветного телевидения	107
Слайд-шоу	43
СНЕГ	90
Соединительный кабель A/V	17, 49, 62
Сохранение изображений	52
Список воспроизведения	59
СТАР КИНО	92
СТЕРЕО 2ch	74
СУМЕР.ПОРТР	90
СУМЕРКИ	90

Т

Телевизор с поддержкой высокой четкости	46
ТЕЛЕМАКРО	89, 102
Телеобъектив	34
ТИП ЭКРАНА	83
ТОЧЕЧН ФОКУС	88, 101
ТОЧЕЧН.ЭКСП (универсальный точечный экспонометр)	89
Трансфокация	34

У

Увеличение при воспроизведении	43
УДАЛИТЬ	55
УДАЛ.по дате	56
УДАЛИТЬ ВСЕ	56
Фотография	56
Удерживание видеокамеры	31
Указатель дат	42
Указатель катушки пленки	41

Указатель лиц	41
Указатель отображаемых на экране кнопок	125
УЛИЦА	91
УР ПОДСВ LCD	82
Уровень заряда аккумулятора	20
УС.INDEX (режим указателя лиц)	78
УСТАН ЗОНЫ	84
УСТАН ЧАСОВ	23
Уход	111

Ф

Файл	109
Файлы управления изображениями	109
ФЕЙДЕР	92, 102
ФЕЙЕРВЕРК	90
Фильм	
Качество записи	12
Режим записи	74
Съемка	31
ФОКУСИРОВКА	88, 98
Формат AVCHD	111, 127
Формат записи	111
ФОРМАТ.НОСИТ.	70
Фотография	
РАЗМ СНИМК	79
Съемка	33
Файлы фотографий	109
ФОТОСЪЕМКА	57
Фрагментация	127

Ц

ЦВЕТ LCD	82
ЦИФР ЭФФЕКТ (цифровой эффект)	92, 102
ЦИФР.УВЕЛИЧ	75

Ч

Часовые пояса	108
ЧЕРН. ФЕЙДЕР	92
ЧЕРНОБЕЛОЕ (черно-белое)	93

Ш

Широкоугольный объектив	34
Широкоформатный телевизор	47
Шнур питания	17
Штатив	122

Э

Экран ЖКД	22
Эксплуатация за границей	107
ЭКСПОЗИЦИЯ	89
Эскиз	127
ЭФФЕКТ ИЗОБР (эффект изображения)	92, 102

Я

ЯРКОСТЬ LCD	82
-------------------	----

Дополнительная информация по данному изделию и ответы на часто задаваемые вопросы могут быть найдены на нашем Web-сайте поддержки покупателей.

<http://www.sony.net/>