

Home Theatre System

Инструкции по эксплуатации

Подготовка к
использованию

Использование и
свойства

Функция BLUETOOTH

Функция окружающего
звучания

Расширенные настройки

Дополнительная
информация

ПРЕДУПРЕЖДЕНИЕ

Не устанавливайте аппарат в тесных местах, например, на книжной полке или в стенном шкафу.

Во избежание возникновения пожара не накрывайте вентиляционные отверстия устройства газетами, скатертями, шторами и т. д. Не ставьте на устройство источники открытого огня, например зажженные свечи.

Во избежание поражения электрическим током не подвергайте устройство воздействию случайных капель и брызг и не ставьте на устройство предметы, наполненные жидкостями, например вазы.

Пока устройство включено в электрическую розетку переменного тока, на него подается электропитание, даже если само устройство выключено.

Так как кабель питания используется для отключения устройства от электрической розетки, следует подключать устройство к легкодоступной электрической розетке. В случае обнаружения признаков неправильной работы устройства немедленно отключите его от электрической розетки.

Сами батареи или батареи, установленные в аппарат, запрещается подвергать чрезмерному нагреванию, например воздействию прямых солнечных лучей, огня и т. д.

Устройство предназначено только для использования в помещениях.

Для звуковой панели (SA-CT660)

Заводская табличка и метка даты изготовления находятся на обращенной вниз задней наклонной поверхности.



ME10

Изготовитель: Сони Корпорейшн
Адрес: 1-7-1, Конан, Минато-ку,
Токио, Япония, 108-0075

Для покупателей в России

Импортер на территории стран Таможенного союза – ЗАО «Сони Электроникс», Россия, 123103, Москва, Карамышевский проезд, б

Дата изготовления указана на заводской табличке, расположенной на обращенной вниз задней наклонной поверхности SA-CT660.

Дата изготовления указана на заводской табличке, расположенной на задней поверхности SA-WCT660.

Страна происхождения: Малайзия

Система домашнего кинотеатра

Для покупателей в Казахстане

ЗАО «Сони Электроникс»
Представительство в Казахстане,
050059, Алматы, улица Иванилова, д. 58



Класс защиты от поражения электрическим током II



**Утилизация
отслужившего
электрического и
электронного
оборудования
(директива
применяется в**

**странах Евросоюза и других
европейских странах, где
действуют системы
раздельного сбора отходов)**



**Утилизация
использованных
элементов питания
(применяется в
странах Евросоюза и
других европейских
странах, где**

**действуют системы
раздельного сбора отходов)**

Pb

Меры предосторожности

О безопасности

- При попадании какого-либо твердого предмета или жидкости внутрь системы выньте вилку системы из розетки и не эксплуатируйте систему, пока она не будет проверена квалифицированным персоналом.
- Не становитесь на звуковую панель или сабвуфер, поскольку это сопряжено с опасностью падения и травм или повреждения самой системы.

Об источниках питания

- Перед эксплуатацией системы убедитесь, что ее рабочее напряжение совпадает с напряжением местной электросети. Рабочее напряжение указано на заводской табличке с задней стороне звуковой панели.
- Если система не будет использоваться в течение длительного периода времени, не забудьте отключить ее от сетевой розетки. При отключении шнура питания беритесь непосредственно за его вилку; никогда не тяните за шнур.
- Поскольку один контактный штырь вилки шире другого, обеспечивается безопасность и вилка может вставляться в розетку только в одном положении. Если вилка вставляется в розетку не полностью, обратитесь к дилеру.
- Шнур питания следует заменять только в авторизованном сервисном центре.

см. продолжение

О выделении тепла

Несмотря на то, что система нагревается во время эксплуатации, это не является неисправностью. Продолжительная эксплуатация системы на большой громкости приводит к существенному повышению ее температуры в задней и нижней части. Во избежание ожогов не прикасайтесь к системе.

О размещении

- Во избежание перегрева и в целях продления срока службы системы располагайте ее в местах с достаточной вентиляцией.
- Не ставьте систему рядом с источниками тепла или в местах, подверженных воздействию прямых солнечных лучей, чрезмерного количества пыли или механических ударов.
- Не устанавливайте позади звуковой панели предметы, которые могут перекрыть вентиляционные отверстия и привести к неполадкам.
- Использование системы вместе с телевизором, видеомагнитофоном или кассетной декой может привести к появлению шума и снижению качества изображения. В этом случае следует отодвинуть систему от телевизора, видеомагнитофона или кассетной деки.
- Соблюдайте осторожность при размещении системы на специально обработанных (воском, маслом, мастикой и т.п.) поверхностях, так как при этом возможно появление пятен или обесцвечивание поверхности.
- Будьте осторожны, чтобы не пораниться об углы звуковой панели или сабвуфера.

Об эксплуатации

Перед подключением другого оборудования не забудьте выключить и отсоединить от розетки систему.

В случае искажения цвета на экране близкорасположенного телевизора

Возможно искажение цвета на экране телевизоров некоторых типов.

Если наблюдается искажение цвета...

Выключите телевизор и затем включите его снова через промежуток времени от 15 до 30 минут.

Если снова наблюдается искажение цвета...

Отодвиньте систему дальше от телевизора.

Об очистке

Протирайте систему мягкой сухой матерчатой салфеткой. Не используйте абразивные губки, чистящий порошок или растворители, такие как спирт или бензин.

При возникновении вопросов или неполадок, связанных с системой, обращайтесь к ближайшему дилеру Sony.

Авторское право

В данную подставку интегрированы Dolby® Digital и DTS** Digital Surround System.

* Изготовлено по лицензии Dolby Laboratories.

Dolby и символ в виде двойной буквы D являются товарными знаками Dolby Laboratories.

** Произведено в соответствии с патентами США: 5956674; 5974380; 6226616; 6487535; 7212872; 7333929; 7392195; 7272567 и иными зарегистрированными или ожидающими регистрации патентами США и других стран. DTS-HD, DTS-HD и соответствующие символы являются зарегистрированными товарными знаками DTS Inc. К продукту также относится соответствующее программное обеспечение. © DTS, Inc. Все права защищены.

Марка и логотип BLUETOOTH® являются собственностью корпорации Bluetooth SIG, Inc. и используются корпорацией Sony по лицензии. Другие товарные знаки и торговые названия являются товарными знаками и торговыми названиями их соответствующих владельцев.

Эта система использует технологию мультимедийного интерфейса высокой четкостью High-Definition Multimedia Interface (HDMI™). Термины HDMI и HDMI High-Definition Multimedia Interface и лого HDMI являются торговыми марками или зарегистрированными торговыми марками HDMI Licensing LLC в США и других странах.

Логотип "BRAVIA" является товарным знаком Sony Corporation.

"x.v.Colour" и логотип "x.v.Colour" является товарными знаками Sony Corporation.

"WALKMAN" и логотип "WALKMAN" являются зарегистрированными товарными знаками компании Sony Corporation.

"PlayStation®" является зарегистрированным товарным знаком Sony Computer Entertainment Inc.

N Mark является товарным знаком или зарегистрированным товарным знаком NFC Forum, Inc. в США и других странах.

Android является торговой маркой Google Inc.

Другие товарные знаки и торговые названия являются собственностью их соответствующих владельцев.

Технология беспроводной связи BLUETOOTH

Поддерживаемые версии и профили BLUETOOTH

Профилем называют стандартный набор функций, поддерживаемых различными изделиями BLUETOOTH. См. "Технические характеристики" (стр. 35) о версии и профилях BLUETOOTH, поддерживаемых этой системой.

см. продолжение

Примечания

- Для использования функции BLUETOOTH подключаемое устройство BLUETOOTH должно поддерживать такой же профиль, как и данная система. Функции могут отличаться в зависимости от технических характеристик устройства BLUETOOTH, даже если оно поддерживает такой же профиль.
- В силу технических особенностей беспроводной технологии BLUETOOTH воспроизведение звука данной системой может запаздывать относительно воспроизведения на устройстве BLUETOOTH.

Эффективная дальность связи

Устройства BLUETOOTH следует располагать в пределах около 10 метров (расстояние без препятствий) друг от друга. Эффективная дальность связи может уменьшиться в следующих условиях.

- При нахождении человека, металлического предмета, стены или другого препятствия между устройствами, поддерживающими связь BLUETOOTH
- В местах, где установлена беспроводная локальная сеть
- Вокруг работающих микроволновых печей
- В местах, где воздействуют другие электромагнитные волны

Воздействие других устройств

Устройства BLUETOOTH и беспроводные локальные сети (IEEE 802.11b/g) работают в одном частотном диапазоне (2,4 ГГц). При использовании устройства BLUETOOTH рядом с устройствами беспроводной локальной сети возможны электромагнитные помехи.

Это может привести к снижению скорости передачи данных, шумам или сбоям при подключении. В таких случаях попробуйте принять следующие меры:

- Попробуйте подключить данную систему к мобильному телефону BLUETOOTH или устройству BLUETOOTH на расстоянии не менее 10 метров от оборудования беспроводной локальной сети.
- Выключайте питание оборудования беспроводной локальной сети при использовании устройства BLUETOOTH на расстоянии ближе 10 метров.

Воздействие на другие устройства

Радиоволны, передаваемые данной системой, могут создавать помехи в работе некоторой медицинской аппаратуры. Поскольку эти помехи могут привести к неполадкам, обязательно выключайте питание данной системы, мобильные телефоны BLUETOOTH и устройства BLUETOOTH в следующих местах:

- В медицинских учреждениях, поездах, самолетах, на топливозаправочных станциях и в других местах, где могут присутствовать горючие газы

- Рядом с автоматическими дверями или устройствами противопожарной тревоги

Примечания

- Данная система поддерживает функции безопасности, совместимые с техническими характеристиками BLUETOOTH, как средства обеспечения защищенной связи с помощью технологии BLUETOOTH. Однако этой защиты может быть недостаточно ввиду настроек или других факторов, поэтому при использовании технологии BLUETOOTH следует всегда соблюдать осторожность.
- Компания Sony не несет никакой ответственности за любые убытки или другой ущерб вследствие утечки информации во время использования связи по технологии BLUETOOTH.
- Не гарантируется связь BLUETOOTH со всеми устройствами BLUETOOTH, имеющими такой же профиль, как данная система.
- Устройства BLUETOOTH, подключаемые к данной системе, должны соответствовать техническим условиям BLUETOOTH, установленным Bluetooth SIG, Inc., и иметь свидетельство о соответствии. Однако возможны ситуации, в которых подключение будет невозможным или приведет к отклонениям в методах управления, отображения или в работе ввиду характеристик или технических особенностей устройства BLUETOOTH, даже если оно соответствует техническим условиям BLUETOOTH.
- Ввиду особенностей устройства BLUETOOTH, подключенного к данной системе, условий связи или окружающей среды возможны шумы или перебои в воспроизведении звука.

Содержание

Меры предосторожности	3
Технология беспроводной связи BLUETOOTH	5

Подготовка к использованию

Распаковка	9
Указатель частей и органов управления	10
Подключение телевизора, проигрывателя и т. д.	14
Размещение системы	16
Настройка беспроводной системы	18

Использование и свойства

Управление системой с использованием прилагаемого пульта дистанционного управления	19
Использование управления для функции HDMI	19
Использование функции "BRAVIA" Sync	20
Настройка выходного аудиосигнала подключенной аппаратуры	21

Функция BLUETOOTH

Использование функции BLUETOOTH	22
--	----

Функция окружающего звучания

Использование эффекта окружающего звучания	26
--	----

Расширенные настройки

Настройки и регулировки с использованием меню AMP	28
Связывание системы (LINK)	31

Дополнительная информация

Обнаружение и устранение неисправностей	32
Технические характеристики	35
Указатель	38

Распаковка

- Сабвуфер (SA-WCT660) (1)

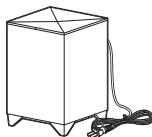

- Звуковая панель (SA-CT660) (1)

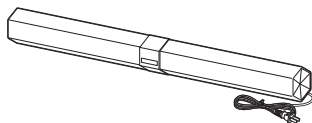

- Цифровой оптический кабель для телевизора (1)
- Боковая панель (для фронтально направленной установки) (2)



- Боковая стойка (для наклоненной вверх установки) (2)



- Пульт дистанционного управления (RM-ANP106) (1)
- Батареи R6 (размер AA)* (2)
- Инструкция по эксплуатации (1)

* Рекомендованный срок годности указан с отрицательной стороны батарейки.

Установка батарей в пульт дистанционного управления

Вставьте две батареи R6 (размер AA) (прилагаются), соблюдая полярность \oplus и \ominus батарей в соответствии с диаграммой внутри отделения для батарей пульта дистанционного управления. При использовании пульта дистанционного управления направляйте его на датчик пульта дистанционного управления  в передней части звуковой панели.

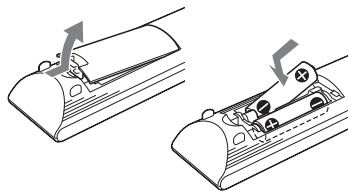

Примечания

- Не оставляйте пульт дистанционного управления в местах с очень высокой температурой или повышенной влажностью.
- Не используйте новые батареи вместе со старыми.
- Не допускайте попадания посторонних предметов внутрь корпуса пульта дистанционного управления, особенно при замене батарей.
- Не подвергайте датчик дистанционного управления воздействию прямых солнечных лучей или осветительной аппаратуры. Это может привести к неполадкам.
- Если пульт дистанционного управления не будет использоваться в течение длительного периода времени, извлеките батареи во избежание возможного повреждения вследствие утечки из батарей и коррозии.

Указатель частей и органов управления

Подробнее см. на страницах, указанных в скобках.

Звуковая панель

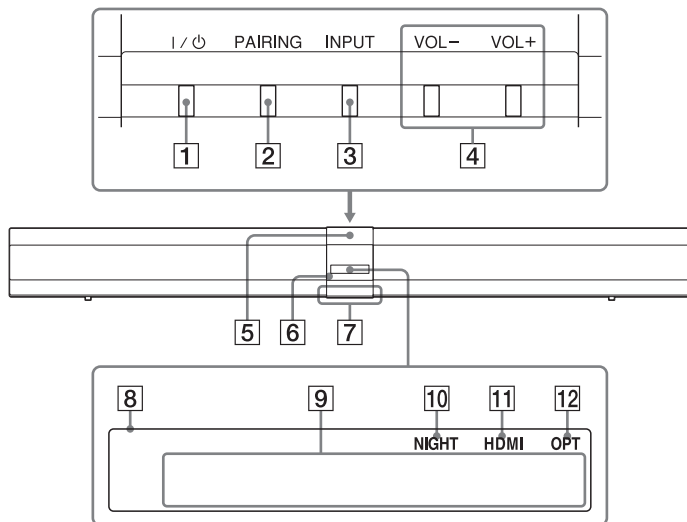

- 1** Кнопка I / ⏻ (вкл/режим ожидания)
- 2** Кнопка PAIRING (стр. 23)
- 3** Кнопка INPUT
Нажмите, чтобы выбрать источник входного сигнала для воспроизведения.
- 4** Кнопки VOL (громкость) +/-
- 5** Метка N
- 6**  (датчик пульта дистанционного управления)
- 7** Светодиод подсветки
Светится белым цветом, когда система включена.
Светится синим цветом в режиме BLUETOOTH.
- 8** Дисплей передней панели
- 9** Область отображения сообщений
Отображаются громкость, выбранный источник входного сигнала и т.д.
- 10** NIGHT (стр. 29)
Светится в режиме NIGHT.
- 11** HDMI
Светится, когда в качестве источника входа выбран сигнал HDMI.
- 12** OPT
Светится при выборе сигнала от разъема OPTICAL IN.

Разъемы (на задней стороне звуковой панели)

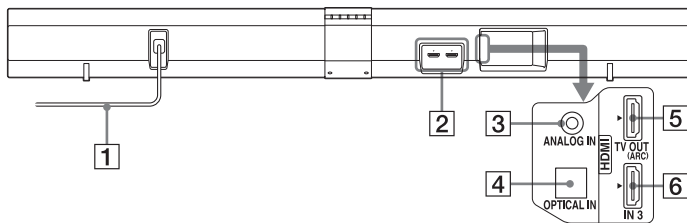

- 1 Шнур питания переменного тока (сетевой шнур) (стр. 14)
- 2 Разъемы HDMI IN 1/IN 2 (стр. 14)
- 3 Разъем ANALOG IN (стр. 15)
- 4 Разъем OPTICAL IN (стр. 14, 15)
- 5 Разъем HDMI TV OUT (ARC) (стр. 14)
- 6 Разъем HDMI IN 3 (стр. 14)

Сабвуфер

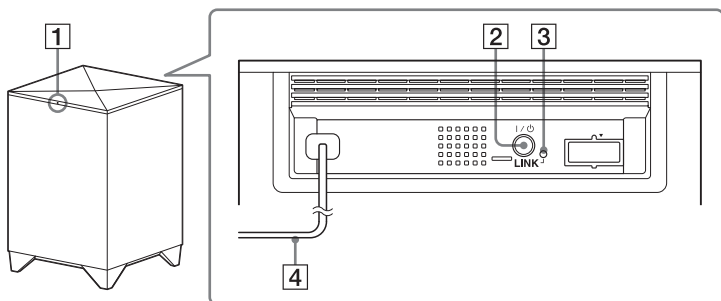

- 1 Индикатор I/⏻ (вкл/режим ожидания)
- 2 Кнопка I/⏻ (вкл/режим ожидания)
- 3 Кнопка LINK (стр. 31)
- 4 Шнур питания переменного тока (сетевой шнур) (стр. 14)

Управление устройством BLUETOOTH

9 ◀◀/▶▶

Для перехода на начало предыдущей или следующей музыкальной дорожки.

10 ◀◀/▶▶

Для прокрутки музыки назад или вперед при нажатии во время воспроизведения.

11 **Воспроизведение** ▶* (воспроизведение)/ ⏸ (пауза)/■ (стоп)

Начинает/устанавливает на паузу/прекращает воспроизведение.

Для продолжения нормального воспроизведения во время паузы нажмите кнопку ⏸ (пауза) еще раз.

Примечание

Вышеуказанные объяснения приведены лишь в качестве примера. Вышеуказанные операции могут оказаться недоступными для некоторой аппаратуры или выполняться иначе, чем описано.

Установка изготовителя управляемого телевизора

1 Удерживая нажатой кнопку TV I/⏻, нажмите кнопку, соответствующую изготовителю.

Изготовитель	Кнопка
SONY	16 TV ↙ +
Samsung	17 TV PROG +
	3 SOUND FIELD +
	4 GAME
LG	3 SOUND FIELD +
Panasonic	16 TV ↙ -

Изготовитель	Кнопка
Philips	17 TV PROG -
	4 MOVIE
	4 GAME
Sharp	3 SOUND FIELD -
Toshiba	4 STD

2 Удерживая нажатой кнопку TV I/⏻, нажмите +.

3 Отпустите TV I/⏻.

Подключение телевизора, проигрывателя и т. д.

Перед подключением шнура питания переменного тока к сетевой розетке подключите к системе все остальное оборудование и телевизор.

Кабельного подключения между звуковой панелью и сабвуфером не требуется, так как они подключаются между собой по беспроводной технологии.

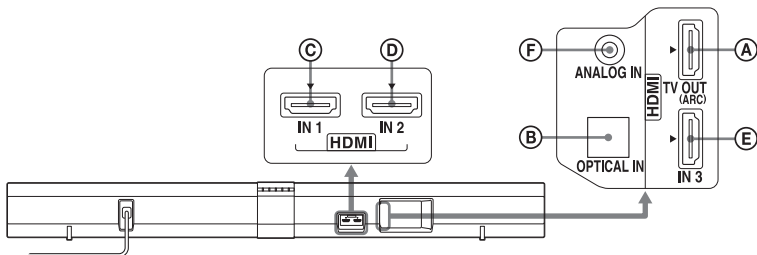

Подключение телевизора

Если вы подключаете систему к телевизору, совместимому с технологией Audio Return Channel (ARC), через гнездо входа HDMI с указанием "ARC", вам нет необходимости подключать цифровой оптический кабель.

Если цифровой оптический кабель имеет колпачок, снимите его перед подключением кабеля.

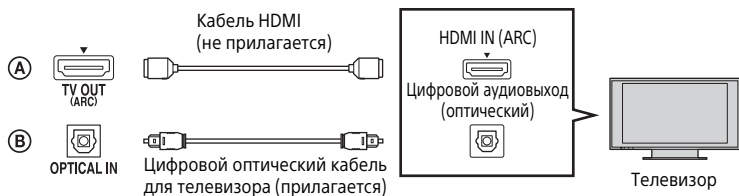

Примечания

- Вы можете увидеть надпись "ARC" рядом с гнездом HDMI телевизора, если он совместим с технологией Audio Return Channel (ARC). Даже если вы подключите кабель HDMI к гнезду, если гнездо входа HDMI не совместимо с технологией Audio Return Channel (ARC), вы не сможете использовать технологию Audio Return Channel (ARC).
- Технология Audio Return Channel (ARC) доступна только когда функция управления для HDMI включена. Если функция управления для HDMI выключена, используйте цифровой оптический кабель.
- Подключения через гнездо HDMI имеют приоритет в качестве настройки по умолчанию, при подключении различного оборудования к системе с использованием гнезда OPTICAL IN и гнезда HDMI IN.

Совет

- Даже если система выключена (активен режим ожидания), сигнал HDMI будет отправляться от подключенного оборудования на телевизор через подключение HDMI. Вы можете наслаждаться воспроизведением изображения и звука на телевизоре.

Подключение оборудования через разъем HDMI

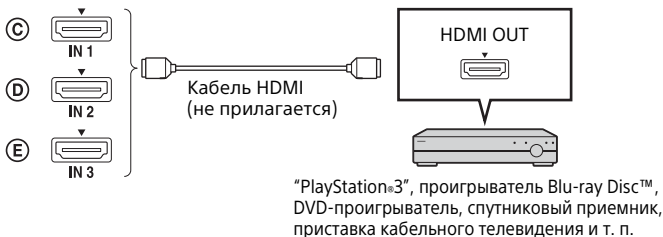

Подключение аудиооборудования

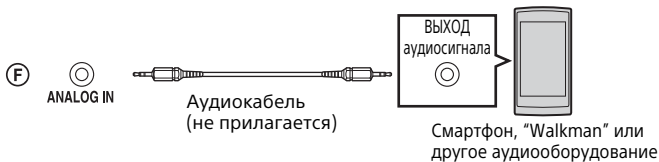

Примечание

- При подключении портативного музыкального проигрывателя через его гнездо наушников к гнезду ANALOG IN системы, отрегулируйте громкость на портативном музыкальном проигрывателе для устранения разницы в громкости при переключении между портативным музыкальным проигрывателем и другими источниками входа.

Размещение системы

Нижеприведенные рисунки иллюстрируют установку звуковой панели.

Установка звуковой панели

- Установка звуковой панели на подставке (стр. 17)
- Установка звуковой панели на стене (стр. 17)

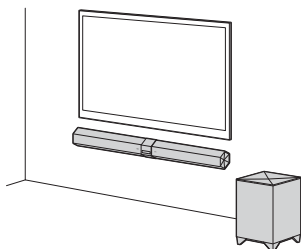
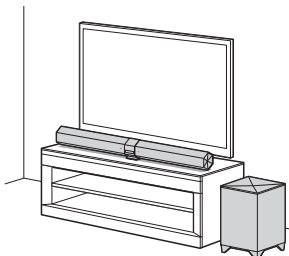

Примечания

- При установке звуковой панели и сабвуфера соблюдайте следующие меры предосторожности.
 - Не закрывайте вентиляционные отверстия на задней панели.
 - Не устанавливайте звуковую панель и сабвуфер в металлический шкаф.
 - Не ставьте между звуковой панелью и сабвуфером такие предметы, как аквариум.
 - Размещайте сабвуфер рядом со звуковой панелью в этой же комнате.
- В случае размещения звуковой панели перед телевизором она может мешать управлению телевизором с его пульта дистанционного управления. В этом случае отодвиньте звуковую панель от телевизора. Если управление телевизором с его пульта дистанционного управления по-прежнему невозможно, установите параметр "IR REP" в меню AMP на "ON" (стр. 30).
- Прежде чем установить параметр "IR REP" на "ON", убедитесь в том, что пульт дистанционного управления не может управлять телевизором. Если установить параметр на "ON", когда пульт дистанционного управления может управлять телевизором, возможно невыполнение соответствующих операций ввиду интерференции между прямой командой с пульта дистанционного управления и командой со звуковой панели.

Установка звуковой панели на подставке

Для установки звуковой панели направленной вперед

- 1 Прикрепите боковую стойку (для установки направлением вперед) к каждой стороне.

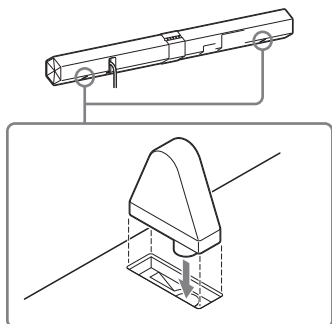

Для установки звуковой панели, наклоненной вверх

- 1 Снимите центральную стойку.

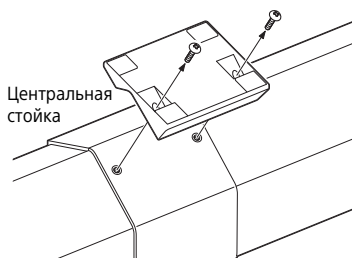

- 2 Прикрепите боковую стойку (для установки с наклоном вверх) к каждой стороне.

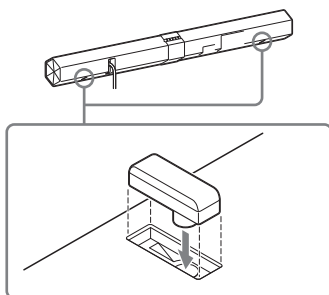

Установка звуковой панели на стене

Звуковую панель можно смонтировать на стене.

Примечания

- Используйте шурупы, соответствующие материалу и прочности стены. Поскольку стенная штукатурка является исключительно хрупким материалом, надежно вверните шурупы в стенную балку. Смонтируйте звуковую панель на вертикальном и плоском, усиленном участке стены.
- Поручите монтаж дилерам Sony или лицензированным подрядчикам, уделив особое внимание безопасности во время монтажа.
- Sony не несет ответственности за несчастные случаи или ущерб вследствие неправильного монтажа, недостаточной прочности стены, неправильной установки шурупов, стихийных бедствий и т.д.

- 1** Подготовьте шурупы (не прилагаются), подходящие к отверстиям с задней стороны звуковой панели.

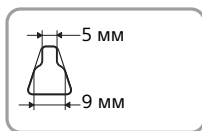
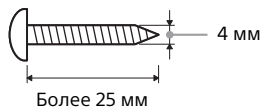

Отверстие с задней стороны звуковой панели

- 2** Вверните шурупы в стену. Шурупы должны выступать на 6 до 7 мм.

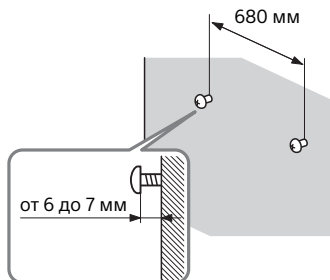

- 3** Снимите центральную стойку.

- 4** Подвесьте звуковую панель на шурупах.

Совместите отверстия с шурупами на задней стороне звуковой панели, и затем подвесьте звуковую панель на 2 шурупах.

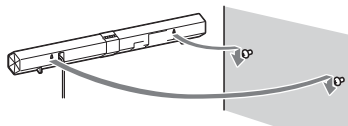

Настройка беспроводной системы

Звуковая панель передает звук с аппаратуры на сабвуфер посредством беспроводной связи.

- 1** Включите шнур питания переменного тока звуковой панели в сетевую розетку.
- 2** Включите шнур питания переменного тока сабвуфера в сетевую розетку

Индикатор I/⏻ сабвуфера будет светиться красным цветом. Если он не светится, нажмите кнопку I/⏻ на сабвуфере и дождитесь, когда индикатор загорится красным цветом.

- 3** Нажмите кнопку I/⏻ на звуковой панели.

Когда беспроводное соединение будет установлено, индикатор I/⏻ сабвуфера будет светиться зеленым цветом. Если он не светится зеленым цветом, выполните действия, указанные в разделе "Связывание системы (LINK)" (стр. 31).

Управление системой с использованием прилагаемого пульта дистанционного управления

- 1 Включите систему.
- 2 Нажмите  для отображения источника входного сигнала на дисплее передней панели звуковой панели.

Источник входного сигнала	Аппаратура воспроизведения
TV	Телевизор, подключенный к гнезду HDMI TV OUT (ARC) или OPTICAL IN
HDMI 1	Оборудование, подключенное к гнезду HDMI IN 1
HDMI 2	Оборудование, подключенное к гнезду HDMI IN 2
HDMI 3	Оборудование, подключенное к гнезду HDMI IN 3
ANALOG	Оборудование, подключенное к гнезду ANALOG IN
BT AU	Подключенное устройство BLUETOOTH

- 3 Отрегулируйте громкость нажатием  +/-.

Совет

- Звук может воспроизводиться через динамик телевизора. В этом случае уменьшите до минимума громкость динамика телевизора.

Использование управления для функции HDMI

Включив управление для функции HDMI (CTRL, стр. 29), и подключив оборудование, совместимое с функцией управления для HDMI при помощи кабеля HDMI, пользование системой станет проще благодаря следующим функциям.

Выключение питания системы

При выключении телевизора с использованием кнопки питания пульта дистанционного управления телевизора, система и подключенное оборудование автоматически выключатся.

Управление аудио системы

При включении системы во время просмотра телевизора звук будет автоматически переключаться и воспроизводиться на колонках системы. Громкость системы будет регулироваться при регулировании громкости телевизора. Если звук телевизора воспроизводился через колонки системы при последнем выключении телевизора, система включится автоматически при последующем включении телевизора и звук телепередачи будет автоматически воспроизводиться через колонки системы.

Audio Return Channel (ARC)

Если телевизор совместим с технологией Audio Return Channel (ARC), кабельное подключение HDMI также будет отправлять цифровой аудиосигнал с телевизора на систему. Вам не требуется выполнять отдельное аудиоподключение для прослушивания звука телевизора через систему (ARC, стр. 29).

Воспроизведение одним касанием

При воспроизведении звука с оборудования, подключенного к системе при помощи кабеля HDMI, подключенный телевизор будет включаться автоматически, и вход системы будет автоматически переключаться на соответствующий вход HDMI.

Примечания

- Указанные выше функции могут не действовать с некоторым оборудованием.
- В зависимости от настроек подключенного оборудования функция управления для HDMI может работать некорректно. Обратитесь к инструкциям по эксплуатации оборудования.

Использование функции "BRAVIA" Sync

Оригинальные функции компании Sony, указанные ниже, также могут использоваться с изделиями, совместимыми с "BRAVIA" Sync.

Энергосбережение

Если к системе подключен телевизор, совместимый с "BRAVIA" Sync, потребление энергии снижается в режиме ожидания посредством прекращения передачи сигнала HDMI при выключении телевизора (P. THRU, стр. 29).

Scene Select

Если к системе подключен телевизор, совместимый с функцией "Scene Select", звуковое поле будет меняться автоматически и оптимизироваться в соответствии с телевизионной программой, просматриваемой в настоящее время на телевизоре.

Примечания относительно подключений HDMI

- Использование высокоскоростного кабеля HDMI. При использовании стандартного кабеля HDMI изображения формата 1080p, Deep Color или 3D/4K могут отображаться некорректно.
- Мы рекомендуем использовать сертифицированный кабель HDMI или кабель Sony HDMI.
- Мы не рекомендуем использовать переходной кабель HDMI-DVI.

- Проверьте настройку подключенного оборудования, если изображение не соответствующего качества или звук не воспроизводится с оборудования, подключенного при помощи кабеля HDMI.
- Аудиосигналы (частота дискретизации, длина битов и т. п.), передаваемые через гнездо HDMI, могут подавляться подключенным оборудованием.
- Звук может прерываться при переключении частоты дискретизации или количества каналов аудиовыхода оборудования воспроизведения.
- Когда подключенное оборудование несовместимо с технологией защиты авторских прав (HDCP), изображение и/или звук, передаваемые через разъем HDMI TV OUT (ARC), могут исказиться или не подаваться на выход. В таком случае посмотрите технические характеристики подключенного оборудования.
- Когда в качестве источника входа системы выбран параметр "TV", видеосигналы через один из разъемов HDMI IN, который был выбран в последний раз, будут подаваться на выход через разъем HDMI TV OUT (ARC).
- Данная система поддерживает передачу сигналов Deep Color, "x.v.Colour", 3D и 4K.
- Для просмотра изображений в формате 3D подключите телевизор, совместимый с 3D, и видеооборудование (проигрыватель Blu-ray Disc, "PlayStation®3" и т. п.) к системе с использованием высокоскоростных кабелей HDMI, оденьте очки 3D и затем воспроизведите 3D-совместимый Blu-ray Disc.
- Для просмотра изображений 4K телевизор и проигрыватели, подключенные к системе, должны быть совместимы с изображениями 4K.

Настройка выходного аудиосигнала подключенной аппаратуры

Для вывода многоканального цифрового аудиосигнала проверьте настройку цифрового аудиовыхода подключенной аппаратуры. За дополнительной информацией обращайтесь к инструкциям по эксплуатации, прилагаемым к подключенной аппаратуре.

Использование функции BLUETOOTH

Автоматическое связывание

Если система не связана ни с каким оборудованием, вы должны связать систему с подключаемым оборудованием. Для входа в режим связывания выберите “BT AU” при помощи кнопки  на пульте дистанционного управления.

- 1 Разместите систему и устройство BLUETOOTH на расстоянии в пределах 1 метра друг от друга.**
- 2 Нажмите  для выбора “BT AU”.**
- 3 Установите устройство BLUETOOTH в режим связывания.**

Для дополнительной информации об установке устройства BLUETOOTH в режим связывания обратитесь к инструкциям по эксплуатации, прилагаемым к устройству.
- 4 Когда список обнаруженных устройств будет показываться на устройстве BLUETOOTH, убедитесь, что в списке присутствует “HT-CT660”.**

На некоторых устройствах BLUETOOTH список может не показываться.
- 5 Выберите “HT-CT660” в списке.**

В случае появления запроса на ввод пароля, введите “0000”.

6 Выполните подключение BLUETOOTH на устройстве BLUETOOTH.

При правильном выполнении подключения BLUETOOTH светодиод подсветки загорится синим цветом и информация о связывании будет сохранена системой.

Об индикаторе для BLUETOOTH

Индикатор светится или мигает синим цветом, показывая состояние соединения BLUETOOTH.

Состояние системы	Состояние индикатора
Во время связывания BLUETOOTH	Быстро мигает синим цветом.
Система пытается соединиться с устройством BLUETOOTH	Мигает синим цветом.
Система установила соединение с устройством BLUETOOTH	Светится синим цветом.
Система находится в режиме ожидания BLUETOOTH (когда система выключена)	Медленно мигает синим цветом.

Примечания

- За дополнительной информацией по эксплуатации подключенных устройств обращайтесь к инструкциям по эксплуатации, прилагаемым к устройствам.
- Подключаемые устройства BLUETOOTH должны поддерживать профиль A2DP (Расширенный профиль распределения аудио).
- Используйте устройство BLUETOOTH, такое как мобильный телефон BLUETOOTH, в удобном видимом месте, в том же помещении, где располагается звуковая панель.

- В случае использования оборудования Wi-Fi связь BLUETOOTH может быть неустойчивой. В таком случае, используйте устройство BLUETOOTH как можно ближе к звуковой панели.
- Звук может прерываться из-за проблем с устройством BLUETOOTH.
- После выполнения связывания, ее повторения не требуется. Тем не менее, вам потребуется выполнить связывание снова в следующих случаях.
 - Если информация о связывании была удалена в ходе ремонта системы.
 - Необходимо установить связывание с 10 или более устройствами. Данная система может устанавливать связывание, максимум, с 9 устройствами. Если связывание устанавливается с устройством после связывания с уже имеющимися 9 устройствами, информация о связывании с устройством, которое связывалось с системой раньше всего, будет заменена новой информацией.
 - Архив подключений к системе на подключенном устройстве удаляется.
 - Система возвращается в состояние по умолчанию.

Ручное связывание

Если вы хотите связать систему с 2 или более устройствами BLUETOOTH, вам потребуется выполнить связывание вручную.

- 1 Установите устройство BLUETOOTH, подключаемое к данной системе на расстоянии в пределах 1 метра от системы.**

- 2 Нажмите PAIRING на пульте дистанционного управления.**

Вместо этого вы можете нажать кнопку PAIRING на звуковой панели.

- 3 Выполните действия с 3 по 6 из раздела “Автоматическое связывание” (стр. 22).**

Примечания

- В зависимости от устройства “Пароль” может называться “Ключом доступа”, “PIN-кодом”, “PIN-номером”, “Кодом доступа” и т.д.
- Система выходит из режима ожидания связывания примерно через 5 минут. Если связывание закончилось неудачно, повторите процедуру с действия 1.
- Если вы хотите выполнить связывание с несколькими устройствами BLUETOOTH, выполните процедуру, начиная с действия 1 по 3 индивидуально для каждого устройства BLUETOOTH.
- Если выбрать “BT AU”, то при отсутствии в памяти системы информации о связывании система автоматически переходит в режим связывания. В этом случае режим связывания не отменяется автоматически.

Соединение в одно касание с использованием смартфона (NFC)

Прикоснувшись смартфоном к системе, система связывается и подключается к смартфону через BLUETOOTH, и включается автоматически.

NFC

NFC (Near Field Communication) - это технология, устанавливающая беспроводное соединение на небольшом расстоянии между различными устройствами, такими как мобильные телефоны и метки IC. Благодаря функции NFC передача данных может быть легко выполнена путем прикосновения соответствующим символом или указанным местом на устройствах, совместимых с функцией NFC.

Совместимые смартфоны

Смартфоны со встроенной функцией NFC
(ОС: Android 2.3.3 или более поздняя, за исключением Android 3.x)

1 Загрузите и установите приложение "Быстро подключить NFC".

"Быстро подключить NFC" - это бесплатное приложение Android, которое может быть загружено из Google Play. Загрузите приложение, выполнив поиск "Быстро подключить NFC", или зайдите в Интернет с использованием следующего двухмерного кода. За загрузку приложения может взиматься плата. Используйте приложение считывания двухмерного кода.



2 Включите систему.

3 Запустите приложение "Быстро подключить NFC" на смартфоне.

Убедитесь в появлении экрана приложения.

4 Коснитесь смартфоном метки N на звуковой панели.

Продолжайте прикасаться к метке на звуковой панели до тех пор, пока телефон не завибрирует.

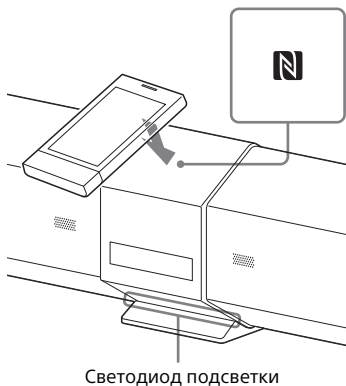

Завершите подключение, соблюдая инструкции на экране. Когда индикатор (синий) прекратит мигание и будет светиться постоянным цветом, система будет подключена к устройству. Для отключения системы, прикоснитесь к ней смартфоном еще раз.

Советы

- Если вы не можете подключиться к системе, проверьте следующее.
 - Запустите приложение на смартфоне и медленно перемещайте смартфон по метке N звуковой панели.
 - Если смартфон находится в чехле, извлеките его из чехла.

- В зависимости от вашего смартфона, вам возможно не потребуется загружать “Быстро подключить NFC” для подключения вашего смартфона к системе одним прикосновением. В этом случае эксплуатация и технические характеристики могут отличаться от описания в данном руководстве. Дополнительную информацию см. в инструкции по эксплуатации, прилагаемой к вашему смартфону.

Примечание

Приложение может быть недоступно в некоторых странах и регионах.

Прослушивание музыки с помощью подключения BLUETOOTH

Вы можете слушать музыку, поддерживающую защиту контента SCMS-T.

Перед началом воспроизведения музыки убедитесь, что:

- Функция BLUETOOTH на устройстве BLUETOOTH включена.
- Процедура связывания выполнена на данной системе и устройстве BLUETOOTH.

1 Нажмите  для выбора “BT AU”.

2 Запустите подключение BLUETOOTH с устройства BLUETOOTH.

При установлении соединения BLUETOOTH индикатор будет светиться синим цветом.

3 Начните воспроизведение на устройстве BLUETOOTH.

Для дополнительной информации об использовании см. раздел “Управление устройством BLUETOOTH” (стр. 13).

4 Отрегулируйте громкость.

Установите громкость на устройстве BLUETOOTH на средний уровень и нажмите .

Советы

- Вы можете отрегулировать громкость системы с устройства BLUETOOTH, поддерживающего профиль AVRCP (Audio Video Remote Control Profile) VOLUME UP/DOWN. Дополнительную информацию см. в инструкции по эксплуатации, прилагаемой к устройству.
- В зависимости от устройства вы, возможно, не сможете регулировать громкость.

Примечания

- Если устройство-источник звука имеет функцию усиления басов или функцию эквалайзера, выключите ее. Когда включена данная функция, возможно искажение звука.
- В следующих случаях необходимо повторно установить подключение BLUETOOTH.
 - Питание системы не включено.
 - Питание устройства BLUETOOTH не включено, или функция BLUETOOTH выключена.
 - Соединение BLUETOOTH не установлено.
- При воспроизведении на нескольких устройствах, связанных с данной системой, будет воспроизводиться звук только с одного из этих устройств.

см. продолжение

Завершение подключения BLUETOOTH

Завершите подключение BLUETOOTH, выполнив одно из перечисленных ниже действий.

- Используйте устройство BLUETOOTH для завершения подключения. Дополнительную информацию см. в инструкции по эксплуатации, прилагаемой к устройству.
- Выключите устройство BLUETOOTH.
- Выключите систему.

Функция окружающего звучания

Использование эффекта окружающего звучания

Данная система поддерживает воспроизведение многоканального окружающего звука. Можно выбрать одно из оптимизированных для системы запрограммированных звуковых полей.

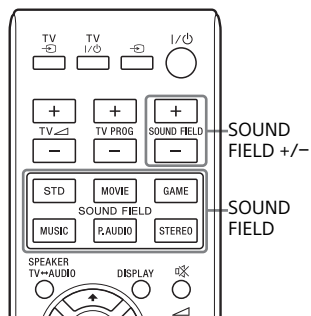

Выберите звуковое поле нажатием кнопок SOUND FIELD +/- или кнопки SOUND FIELD необходимого вам звукового поля.

Название выбранного звукового поля отображается на дисплее звуковой панели.

Установкой по умолчанию функции звукового поля системы является "P.AUDIO", при выборе параметра "ANALOG" или "BT AU" и "STD", если в качестве входа выбран любой другой тип.

Доступные установки звукового поля

Звуковое поле	Эффект
STD (Стандарт)	Подходит для различных источников звука.
MOVIE	Воссоздает энергичное и реалистичное звучание наряду с четким воспроизведением диалогов.
DRAMA	Воссоздает отчетливую речь телевизионных постановок.
NEWS	Воссоздает отчетливую речь выпусков новостей.
SPORTS	Воссоздает четкую речь комментариев наряду с исключительным эффектом окружающего звучания с мощным реалистичным звуком.
GAME	Обеспечивает энергичное и реалистичное звучание, которое подходит для воспроизведения видеоигр.
MUSIC	Подходит для музыкальных программ или музыкальных видеофильмов на дисках Blu-ray Disc/DVD.
P.AUDIO (Портативное аудио)	Подходит для прослушивания музыкальных программ с портативного музыкального проигрывателя.
STEREO	Подходит для музыкальных компакт-дисков.

Совет

- Для каждого источника входного сигнала можно задать собственное звуковое поле.

Настройки и регулировки с использованием меню AMP

Использование меню AMP

С помощью AMP MENU на пульте дистанционного управления можно настраивать следующие параметры.

Настройки по умолчанию подчеркнуты.

Сделанные настройки сохраняются даже после отсоединения шнура питания.

- 1** Нажмите AMP MENU для включения меню AMP.
- 2** Несколько раз нажмите ← (возврат)/↑ ↓ (выбор)/→ (выполнение) для выбора элемента и нажмите кнопку ⊕ для подтверждения настройки.
- 3** Нажмите AMP MENU, чтобы выключить меню AMP.

Список меню

Элементы меню	Функция
LEVEL	
VOICE	Регулирует уровень голоса. <ul style="list-style-type: none">• Параметры регулируются в диапазоне от "-6" до "+6" с 1-шаговым приращением.
SW LVL	Регулирует уровень сабвуфера. <ul style="list-style-type: none">• Параметры регулируются в диапазоне от "-6" до "+6" с 1-шаговым приращением.
DRC (DYNAMIC RANGE CONTROL)	Эта функция удобна для просмотра фильмов на небольшой громкости. Функция DRC применяется для источников звука Dolby Digital. <ul style="list-style-type: none">• ON: Звук сжимается в соответствии с информацией, содержащейся в контенте.• AUTO: Автоматически сжимает звук, закодированный в Dolby TrueHD.• OFF: Звук не сжимается.
TONE	
BASS	Регулирует уровень низких частот. <ul style="list-style-type: none">• Параметры регулируются в диапазоне от "-6" до "+6" с 1-шаговым приращением.
TREBLE	Регулирует уровень высоких частот. <ul style="list-style-type: none">• Параметры регулируются в диапазоне от "-6" до "+6" с 1-шаговым приращением.

Элементы меню	Функция
AUDIO SYNC (AV SYNC)	<p>В случае отставания изображения от звука можно включить задержку звука.</p> <ul style="list-style-type: none"> • ON: Регулирует разницу между воспроизведением изображения и звука. • OFF: Корректировка не осуществляется.
DUAL (DUAL MONO)	<p>Когда система принимает сигнал многоканальной передачи Dolby Digital, можно слушать многоканальную передачу.</p> <ul style="list-style-type: none"> • M/S: Основная звуковая дорожка воспроизводится через левую колонку, а дополнительная звуковая дорожка воспроизводится через правую колонку. • MAIN: Воспроизводится только основная звуковая дорожка. • SUB: Воспроизводится только дополнительная звуковая дорожка.
NIGHT	<p>Эта функция позволяет наслаждаться звуковыми эффектами и четко слышать диалоги даже на низких уровнях громкости.</p> <ul style="list-style-type: none"> • ON: Функция "NIGHT" включена. • OFF: Функция выключена.
AAV (ADVANCED AUTO VOLUME)	<p>Эта функция удобна в случаях резкого изменения уровня громкости, например, когда громкость рекламных роликов больше, чем громкость программы.</p> <ul style="list-style-type: none"> • ON: Функция "AAV" включена. • OFF: Функция выключена.
HDMI CTRL (CONTROL FOR HDMI)	<ul style="list-style-type: none"> • ON: Включает функцию управления для HDMI. • OFF: Функция выключена. Выберите этот параметр, если вы хотите подключить оборудование, несовместимое с "BRAVIA" Sync, или не имеющее гнезд HDMI и т. п.
P. THRU* (PASS THROUGH)	<ul style="list-style-type: none"> • AUTO: При включении телевизора, когда система находится в режиме ожидания, система подает на выход сигналы HDMI через разъем HDMI OUT TV (ARC). В сравнении с настройкой "ON" этот параметр экономит энергию в режиме ожидания. • ON: Когда система находится в режиме ожидания она всегда пропускает через себя сигналы HDMI.
ARC* (AUDIO RETURN CHANNEL)	<ul style="list-style-type: none"> • ON: Выберите эту настройку при подключении системы к телевизору, совместимому с технологией Audio Return Channel (ARC) и прослушивания цифрового звука через кабель HDMI. • OFF: Выберите эту настройку при подключении системы к телевизору и прослушиванию цифрового звучания через цифровой оптический кабель.
* Элементы, отображаемые только при установке параметра "CTRL (CONTROL FOR HDMI)" на "ON".	

Элементы меню	Функция
SET BT BT.STBY (BT STANDBY)	<p>Когда система располагает информацией связывания, она будет находиться в режиме ожидания BLUETOOTH, даже если она выключена.</p> <ul style="list-style-type: none"> • ON: Режим ожидания BLUETOOTH включен. Когда система выключена индикатор медленно мигает синим цветом. • OFF: Режим ожидания BLUETOOTH выключен. <p>Примечания</p> <ul style="list-style-type: none"> • Если система не располагает информацией связывания, режим ожидания BLUETOOTH не может быть включен. • В режиме ожидания BLUETOOTH потребление электроэнергии возрастает.
AAC	<p>Устанавливает, будет ли система использовать AAC через BLUETOOTH.</p> <ul style="list-style-type: none"> • ON: Использует AAC. • OFF: Не использует AAC. <p>Примечание</p> <p>Если сменить эту настройку, когда система подключена к устройству BLUETOOTH, система будет отключена от устройства.</p>
SYSTEM	<p>A. STBY (AUTO STANDBY)</p> <p>Потребление электроэнергии можно снизить. Звуковая панель будет автоматически переходить в режим ожидания по истечении примерно 30 минут простоя, если она не получает входного сигнала.</p> <ul style="list-style-type: none"> • ON: Включает функцию "A. STBY". • OFF: Выключает функцию.
IR REP	<p>Если пульт дистанционного управления телевизора не может управлять телевизором, звуковая панель обеспечивает возможность ретрансляции сигнала дистанционного управления телевизором на телевизор.</p> <ul style="list-style-type: none"> • ON: Функция ретрансляции включена. • OFF: Функция ретрансляции выключена.
VER	<p>На дисплее лицевой панели отображается текущая версия микропрограммы.</p>
WS	<p>LINK</p> <p>Используйте эту позицию, если вы хотите включить беспроводную передачу данных (стр. 31).</p> <p>RF CHK</p> <p>Показывает, включена или нет беспроводная передача данных системы.</p> <ul style="list-style-type: none"> • RF OK: Беспроводная передача данных возможна. • RF NG: Беспроводная передача данных невозможна.

СВЯЗЫВАНИЕ СИСТЕМЫ (LINK)

Вы можете повторно связать звуковую панель и сабвуфер для включения беспроводной передачи данных между ними.

- 1 Нажмите AMP MENU.**
- 2 Выберите “WS” при помощи ↑ ↓ (выбор), затем нажмите кнопку ⊕ или → (выполнение).**
- 3 Выберите “LINK”, затем нажмите ⊕ или → (выполнение).**
- 4 Отображается “START”, затем нажмите ⊕.**

Отображается “SEARCH” и звуковая панель выполняет поиск оборудования, который может использоваться с беспроводной связью. В течение 1 минуты перейдите к следующему действию. Для выключения функции беспроводного связывания во время поиска оборудования нажмите ←.

- 5 Нажмите LINK с задней стороны сабвуфера кончиком шариковой ручки и т.п.**

Индикатор I/⏻ на сабвуфере будет светиться зеленым цветом. На дисплее передней панели появляется сообщение “OK”.

При появлении сообщения “FAILED” убедитесь, что сабвуфер включен и выполните процедуру еще раз, начиная с действия 1.

- 6 Нажмите AMP MENU.**
Меню AMP выключается.

Обнаружение и устранение неисправностей

Если в ходе эксплуатации системы возникают нижеуказанные неполадки, попробуйте устранить их, руководствуясь приведенными инструкциями, прежде чем обращаться с просьбой о ремонте. Если неполадки не прекращаются, обратитесь к ближайшему дилеру Sony.

ПИТАНИЕ

Система не включается.

- Проверьте надежность подключения шнура питания.

Система автоматически выключается.

- Включена функция "A. STBY" (стр. 30).

ЗВУК

Не воспроизводится многоканальный звук Dolby Digital или DTS.

- Проверьте настройку аудио Dolby Digital или формата DTS на проигрывателе дисков Blu-ray, проигрывателе DVD и т. п., подключенных к системе.

Нет эффекта окружающего звучания.

- Окружающий звук может обрабатываться недостаточно эффективно ввиду особенностей входного сигнала или настроек звукового поля (стр. 26). Для некоторых программ или дисков эффект окружающего звучания может быть малозаметным.

- Если подключенный проигрыватель Blu-ray Disc или DVD поддерживает функцию окружающего звучания, эффект окружающего звучания системы может отсутствовать. В этом случае необходимо выключить функцию окружающего звучания подключенного аппарата. За дополнительной информацией обращайтесь к инструкциям по эксплуатации, прилагаемым к подключенной аппаратуре.

Система не воспроизводит звук с телевизора.

- Проверьте подключение цифрового оптического кабеля или аудиокабеля, соединяющего систему с телевизором (стр. 14).
- Проверьте, воспроизводит ли звук телевизор.
- Если телевизор не совместим с технологией Audio Return Channel (ARC), подключите цифровой оптический кабель дополнительно к кабелю HDMI (стр. 14) для вывода звука.

Звук воспроизводится одновременно системой и телевизором.

- Выключите звук системы или телевизора.

Звук отстает от изображения на экране телевизора.

- Установите "SYNC" на "OFF", если "SYNC" установлена на "ON" (стр. 29).

Система не воспроизводит звук с подключенной аппаратуры или он воспроизводится очень тихо.

- Нажмите \triangleleft + и проверьте уровень громкости.
- Нажмите \times или \triangleleft + для отмены функции отключения звука.
- Проверьте, правильно ли выбран источник входного сигнала.
- Убедитесь, что разъемы всех кабелей и шнуров системы и подключенной аппаратуры вставлены до конца.

BLUETOOTH

Отсутствует звук.

- Убедитесь, что система расположена не слишком далеко от устройства BLUETOOTH и что на систему не воздействуют помехи с сети Wi-Fi, другого беспроводного устройства 2,4 ГГц или микроволновой печи.
- Убедитесь, что между данной системой и устройством BLUETOOTH установлена надежная связь BLUETOOTH.
- Повторно свяжите данную систему и устройство BLUETOOTH.

Звук прерывается или мала дальность связи.

- Если поблизости находится устройство, генерирующее сильное электромагнитное излучение, например, сеть Wi-Fi, другие устройства BLUETOOTH или микроволновая печь, отодвиньте систему подальше от источника излучения.
- Удалите любые препятствия между системой и устройством BLUETOOTH или отодвиньте ее от препятствия.
- Расположите систему и устройство BLUETOOTH как можно ближе друг к другу.
- Переставьте систему на другое место.
- Переместите устройство BLUETOOTH на другое место.
- Измените частоту Wi-Fi маршрутизатора Wi-Fi, компьютера и т. п. на диапазон 5 ГГц.

Не удается выполнить вызывание.

- Придвиньте систему и устройство BLUETOOTH ближе друг к другу.

Звук не синхронизирован с изображением.

- При просмотре фильмов возможно запаздывание звука в сравнении с изображением

Подключение BLUETOOTH не может быть завершено.

- Убедитесь, что подключаемое устройство BLUETOOTH включено и что функция BLUETOOTH также включена.
- Подключение BLUETOOTH было разорвано. Снова выполните подключение BLUETOOTH.

Устройства BLUETOOTH не могут управляться с пульта дистанционного управления системы.

- Управляйте устройством BLUETOOTH с самого устройства.

БЕСПРОВОДНАЯ ПЕРЕДАЧА ЗВУКА

Беспроводная передача звука не активизируется или сабвуфер не воспроизводит звук.

- Проверьте состояние индикатора I/⏻ на сабвуфере.
 - Включен:
 - Проверьте надежность подключения шнура питания сабвуфера.
 - Включите сабвуфер нажатием I/⏻ на сабвуфере.
 - Мигает красным цветом:
 - Выключите сабвуфер нажатием I/⏻ и убедитесь в отсутствии блокирования вентиляционных отверстий сабвуфера.
 - Медленно мигает зеленым цветом или светится красным цветом:
 - Переместите сабвуфер так, чтобы индикатор I/⏻ светился зеленым или цветом.
 - Проверьте состояние беспроводной передачи данных (стр. 30).
 - Настройте беспроводную передачу данных (стр. 31).
 - Быстро мигает зеленым цветом:
 - Обратитесь за консультацией к ближайшему дилеру Sony.

Звук прерывается или воспроизводится с помехами.

- Если поблизости находится устройство, генерирующее сильное электромагнитное излучение, например, сеть Wi-Fi или микроволновая печь, переместите систему подальше от источника излучения.
- Удалите любые препятствия между звуковой панелью и сабвуфером или переместите систему подальше от препятствия.
- Установите звуковую панель и сабвуфер как можно ближе друг к другу.
- Измените частоту Wi-Fi маршрутизатора Wi-Fi, компьютера и т. п. на диапазон 5 ГГц.

ДРУГОЕ

Не работает пульт дистанционного управления.

- Направьте пульт дистанционного управления на датчик дистанционного управления  системы.
- Уберите все препятствия между пультом дистанционного управления и системой.
- Замените обе батареи в пульте дистанционного управления на новые, если они разряжены.
- Убедитесь, что на пульте дистанционного управления выбран правильный вход.

Функция управления для HDMI не работает нормально.

- Проверьте подключение HDMI (стр. 14).
- Настройте функцию управления для HDMI на телевизоре.
- Убедитесь, что подключенное оборудование совместимо с "BRAVIA" Sync.
- Проверьте настройки управления для HDMI на подключенном оборудовании. Обратитесь к

инструкциям по эксплуатации, прилагаемым к подключенному оборудованию.



- Если вы подсоединили/отсоединили шнур питания от сети переменного тока подождите более 15 секунд и используйте систему.
- Если вы подключите аудиовыход видеоборудования к системе с использованием кабеля, отличного от кабеля HDMI, звук может не воспроизводиться из-за "BRAVIA" Sync. В этом случае установите параметр "CTRL" на "OFF" (стр. 29) или подключите гнездо аудиовыхода непосредственно к телевизору вместо подключения к системе.

"PROTECT" появится на передней панели дисплея.

- Нажмите  для выключения системы. После исчезновения сообщения "STBY" отключите шнур питания, затем убедитесь в отсутствии блокирования вентиляционных отверстий системы.

СБРОС

Если неполадки в работе системы не были устранены, сбросьте настройки системы следующим образом:

- 1** Нажмите  для включения звуковой панели.
- 2** Нажмите , одновременно нажимая кнопки **INPUT** и **VOL** – на звуковой панели.
- 3** Отпустите кнопки при появлении сообщения **"RESET"** на дисплее передней панели.
- 4** Отключите шнур питания переменного тока.

Меню AMP, звуковое поле и т. п. вернутся к настройкам по умолчанию.

Технические характеристики

Форматы, поддерживаемые системой

Dolby Digital	DTS-HD Master Audio*
Dolby Digital Plus*	DTS-HD High Resolution Audio*
Dolby TrueHD*	DTS-HD Low Bit Rate*
DTS	Linear PCM 2ch 48 kHz или ниже
DTS 96/24	Linear PCM Maximum 7.1ch 192 kHz или ниже*

* Вход этих форматов возможен только при подключении HDMI.

HDMI

Вход/Выход (блок повторителя HDMI)

Файл	2D	3D		
		Размещение кадра	Рядом друг с другом (по сторонам)	Сверху и снизу (друг над другом)
4096 × 2160p при 23,98/24 Гц	○	-	-	-
3840 × 2160p при 29,97/30 Гц	○	-	-	-
3840 × 2160p при 25 Гц	○	-	-	-
3840 × 2160p при 23,98/24 Гц	○	-	-	-
1920 × 1080p при 59,94/60 Гц	○	-	○	○
1920 × 1080p при 50 Гц	○	-	○	○
1920 × 1080p при 29,97/30 Гц	○	○	○	○
1920 × 1080p при 25 Гц	○	○	○	○
1920 × 1080p при 23,98/24 Гц	○	○	○	○
1920 × 1080i при 59,94/60 Гц	○	○	○	○
1920 × 1080i при 50 Гц	○	○	○	○
1280 × 720p при 59,94/60 Гц	○	○	○	○
1280 × 720p при 50 Гц	○	○	○	○
1280 × 720p при 29,97/30 Гц	○	○	○	○
1280 × 720p @при 23,98/24 Гц	○	○	○	○
720 × 480p при 59,94/60 Гц	○	-	-	-
720 × 576p при 50 Гц	○	-	-	-
640 × 480p при 59,94/60 Гц	○	-	-	-

Звуковая панель (SA-CT660)

Секция усилителя

ВЫХОДНАЯ МОЩНОСТЬ (номинальная)

Фронтальный L + фронтальный R:
50 Вт + 50 Вт (при 3 Ом, 1 кГц,
суммарный коэффициент
гармоник 1%)

ВЫХОДНАЯ МОЩНОСТЬ (опорная)

Фронтальный L/фронтальный R:
100 Вт (на канал при 3 Ом, 1 кГц)

Входы

HDMI IN 1/2/3
ANALOG IN
OPTICAL IN

Выходная мощность

HDMI TV OUT (ARC)

Раздел BLUETOOTH

Система связи

Спецификация BLUETOOTH версии
3.0

Выходная мощность

Класс мощности 2 спецификации
BLUETOOTH

Максимальная дальность связи

В пределах прямой видимости
около 10 м¹⁾

Частотный диапазон

Полоса 2,4 ГГц (2,4000 ГГц -
2,4835 ГГц)

Метод модуляции

FHSS (Расширение спектра со
скачкообразной перестройкой
частоты)

Совместимые профили BLUETOOTH²⁾

A2DP (Расширенный профиль
распространения аудиосигнала)
AVRCP 1.3 (Профиль
дистанционного управления
аудио- и видеоустройствами)

Поддерживаемые кодеки³⁾

SBC⁴⁾, AAC⁵⁾

Диапазон передачи (A2DP)

20 Гц - 20000 Гц (частота
дискретизации 44,1 кГц)

- 1) Фактическая дальность связи может варьироваться в зависимости от следующих факторов: наличие препятствий между устройствами, магнитные поля вокруг микроволновой печи, статическое электричество, беспроводной телефон, чувствительность приемника, операционная система, программное приложение и т. д.
- 2) Стандартные профили BLUETOOTH определяют назначение связи BLUETOOTH между устройствами.
- 3) Кодек: формат сжатия и преобразования аудиосигнала
- 4) Кодек субдиапазона
- 5) Расширенное кодирование аудио

Блок фронтальных динамиков

Акустическая система

2-полосная акустическая система,
акустическая подвеска

Акустическая колонка

Низкочастотный динамик:
50 мм × 90 мм конического типа
Высокочастотный динамик:
20 мм со сбалансированным
типом диффузора

Номинальное полное сопротивление
3 Ома

Общая часть

Требования к питанию

220 В - 240 В перем. тока, 50/60 Гц

Потребляемая мощность

Вкл.: 34 Вт
"Управление для HDMI"
выключено (режим ожидания):
0,3 Вт или меньше
Режим ожидания BLUETOOTH:
0,5 Вт или меньше

Размеры (прибл.)

1030 мм × 109 мм × 94 мм
(со стойками)
1030 мм × 95 мм × 107 мм
(без стоек)

Вес (прибл.)

3,5 кг

Сабвуфер (SA-WCT660)

ВЫХОДНАЯ МОЩНОСТЬ (опорная)
130 Вт (на канал при 4 Ом, 100 Гц)

Акустическая система
Сабвуфер, с фазоинвертором

Динамик
160 мм конического типа

Номинальное полное сопротивление
4 Ома

Требования к питанию
220 В - 240 В перем. тока, 50/60 Гц

Потребляемая мощность
Вкл.: 30 Вт
Режим ожидания: 0,5 Вт или
меньше

Размеры (прибл.)
271 мм × 404 мм × 271 мм (ш/в/г)

Вес (прибл.)
8,6 кг

Беспроводной передатчик/ приемник

Система связи
Беспроводная передача звука,
спецификация версии 2.0

Частотный диапазон
Полоса 2,4 ГГц (2,4000 ГГц -
2,4835 ГГц)

Метод модуляции
Pi/4 DQPSK

Конструкция и технические
характеристики могут быть изменены
без уведомления.

- Потребляемая мощность в режиме ожидания: 0,3 Вт или менее (звуковая панель), 0,5 Вт или менее (сабвуфер)
- Благодаря использованию полностью цифрового усилителя, S-Master, обеспечивается более чем 85% отдача мощности блока усилителя.

Указатель

Символы

↪ 10

⊗ 12

↙ 10, 12

Б

Беспроводная система 18

Д

Дисплей на передней панели 11

З

Звуковое поле 26

М

Меню AMP 28

П

Подключение

Телевизор 14

Цифровой оптический кабель 14

DVD-проигрыватель 14

Пульт дистанционного управления

использование 12

подготовка 9

Р

Размещение системы 16

С

Сброс 34

У

Установка 16

A - Z

A. STBY 30

AAC 30

AAV 29

ARC 29

BASS 28

BLUETOOTH 5, 22

BT.STBY 30

CTRL 29

DRC 28

DUAL 29

IR REP 30

LINK 31

NIGHT 29

P. THRU 29

PROTECT 34

RF CHK 30

SW LVL 28

SYNC 29

TREBLE 28

VER 30

VOICE 28

HDMI

Изготовитель: Сони Корпорейшн
Адрес: 1-7-1, Конан, Минато-ку,
Токио, Япония, 108-0075
Страна происхождения: Малайзия

4-452-002-61(2)



* 4 4 5 2 0 0 2 6 1 * (2)

<http://www.sony.net/>

©2013 Sony Corporation Printed in Malaysia