

Sound Bar

Инструкция по эксплуатации

Подготовка к
эксплуатации

Воспроизведение USB

Тюнер

BLUETOOTH

Регулировка звука

Прочие операции

Дополнительная
информация

ПРЕДУПРЕЖДЕНИЕ

Для снижения риска возгорания не закрывайте вентиляционное отверстие аппарата газетами, скатертью, шторами и т.п.

Не подвергайте аппарат воздействию открытого огня (например, зажженных свечей).

Для снижения риска возгорания или поражения электрическим током не подвергайте данный аппарат воздействию капель или брызг и не размещайте на нем предметы, наполненные жидкостью, например, вазы.

Так как штепсельная вилка используется для отключения аппарата от сети, подсоедините аппарат к легкодоступной сетевой розетке. В случае если Вы заметите ненормальность в аппарате, немедленно отсоедините штепсельную вилку от сетевой розетки.

Не устанавливайте аппарат в закрытом месте, таком, как книжная полка или встроенный шкаф.

Не подвергайте батарейки или приборы с установленными в них батарейками чрезмерному воздействию тепла, например солнечного света и огня.

Аппарат не будет отключен от сети до тех пор, пока он будет оставаться подсоединенным к розетке переменного тока, даже если сам он при этом будет выключен.

Дата изготовления указана на изделии и его упаковке в следующем формате:

“PRODUCED: MM-YYYY”, где “PRODUCED” – Дата изготовления, “MM” – месяц, “YYYY” – год изготовления.



Класс защиты от поражения электрическим током II

Дата изготовления указана на задней панели основного аппарата.

EAC

Для покупателей в России

Звуковая панель

Изготовитель: Сони Корпорейшн 1-7-1, Конан, Минато-ку, Токио, Япония, 108-0075

Страна-производитель: Малайзия

Импортер на территории стран Таможенного союза ЗАО “Сони Электроникс”, Россия, 123103, Москва, Карамышевский проезд, 6

Для покупателей в Казахстане

Дайындаушы: Сони Корпорейшн Мекен-жайы: 1-7-1 Конан, Минато-ку, Токио 108-0075, Жапония

Кеден одағы жеріндегі шетелден әкелуші

“Сони Электроникс” ЖАҚ, Ресей, 123103, Мәскеу, Карамышевский өтпе көшесі, 6

Қазақстан Республикасы жерінде тұтынушылардан кінәрат-талаптар қабылдайтын ұйым

ЗАО “Сони Электроникс”
050010, Республика Казахстан, г. Алматы, пр. Достык, дом 117/7
050010, Қазақстан Республикасы, Алматы қаласы, даңғыл Достык, 117/7 үй



**Утилизация
использованных
элементов питания
и отслужившего
электрического и
электронного
оборудования
(Директива
применяется в
странах Евросоюза
и других
европейских
странах, где
действуют системы
раздельного сбора
отходов)**

Информация для покупателей в Украине

Уполномоченный представитель в Украине по вопросам соответствия требованиям технических регламентов: ООО "Сони Украина", ул. Спасская 30, г.Киев, 04070, Украина.



001

Оборудование отвечает требованиям:

- Технического регламента ограничения использования некоторых опасных веществ в электрическом и электронном оборудовании (постановление КМУ от 03.12.2008 № 1057);
- Технического регламента по электромагнитной совместимости оборудования (постановление КМУ от 29.07.2009 № 785);
- Технического регламента безопасности низковольтного электрического оборудования (постановление КМУ от 29.10.2009 № 1149).

Производитель Сони Корпорейшн этим декларирует, что оборудование звуковая панель HT-GT1 отвечает требованиям и другим применимым положениям Технического регламента радиооборудования и телекоммуникационного конечного (терминального) оборудования. Получить декларацию соответствия можно по адресу ООО "Сони Украина", ул. Спасская 30, г.Киев, 04070, Украина, e-mail info@sony.ua.

Звуковая панель предназначена для использования в следующих целях:

- Воспроизведение музыкальных источников на устройствах USB и BLUETOOTH
- Прослушивание радиостанций
- Прослушивание звука телевизора
- Использование функции "Сеть вечеринок" для проведения общественных мероприятий

Примечания о лицензии и торговой марке

- Лицензия на технологию звуковой кодировки MPEG Layer-3 и патенты получена от Fraunhofer IIS и Thomson.
- Windows Media является зарегистрированным товарным знаком или товарным знаком корпорации Microsoft в Соединенных Штатах и/или в других странах.
- Данный аппарат защищен определенными правами на интеллектуальную собственность Корпорации Microsoft. Запрещено использование или распространение указанной технологии вне данного аппарата без лицензии Microsoft или дочерних компаний Microsoft.
- Текстовый символ и логотип BLUETOOTH® являются зарегистрированными товарными знаками, принадлежащими Bluetooth SIG, Inc., и какое-либо использование таких знаков Sony Corporation осуществляется по лицензии. Другие товарные знаки и торговые названия являются собственностью соответствующих владельцев.
- Знак N является товарным знаком или зарегистрированным товарным знаком NFC Forum, Inc. в США и других странах.
- Android™ является товарным знаком Google Inc.
- Google Play™ является товарным знаком Google Inc.
- iPhone и iPod touch являются товарными знаками Apple Inc., зарегистрированными в США и других странах. App Store является знаком обслуживания Apple Inc.

- “Made for iPod” и “Made for iPhone” означает, что электронный аксессуар предназначен специально для подключения к iPod или iPhone соответственно, и сертифицирован разработчиком в соответствии со стандартами качества Apple. Apple не несет ответственности за функционирование данного устройства или его соответствие стандартам безопасности и регулятивным нормам. Имейте в виду, что использование данного аксессуара с iPod или iPhone может влиять на функционирование беспроводной связи.
- Все другие товарные знаки и зарегистрированные товарные знаки принадлежат соответствующим владельцам. В данном руководстве знаки ™ и ® не указываются.

Оглавление

Руководство по компонентам и регуляторам	7
--	---

Подготовка к эксплуатации

Установка системы.....	11
Надежное подключение системы.....	14
Вставка батареек	15
Подготовка для звука телевизора	16
Переноска сабвуфера или акустической системы.....	18
Установка часов	18
Изменение режима дисплея.....	19

Воспроизведение USB

Перед использованием устройства USB.....	20
Воспроизведение устройства USB.....	20

Тюнер

Прослушивание радиоприемника	22
------------------------------------	----

BLUETOOTH

О беспроводной технологии BLUETOOTH.....	23
Прослушивание музыки на устройстве BLUETOOTH с помощью беспроводной связи.....	23
Установка аудиокодеков BLUETOOTH	28
Установка режима ожидания BLUETOOTH	28
Включение или выключение сигнала BLUETOOTH	29
Использование "SongPal" через BLUETOOTH.....	29

Регулировка звука

Регулировка звука	30
Создание собственной установки эквалайзера аудиосигнала	30

Прочие операции

Использование функции Сеть вечеринок	31
Просмотр информации на дисплее	34
Изменение шаблона подсветки акустической системы.....	34
Использование таймеров.....	35
Использование дополнительного оборудования	36
Отключение кнопок на сабвуфере (Блокировка от детей)	37
Установка функции автоматического перехода в режим ожидания.....	37

Дополнительная информация

Информация о совместимых устройствах	38
Отыскание и устранение неисправностей	38
Сообщения	43
Меры предосторожности	44
Технические характеристики	46

Руководство по компонентам и регуляторам

В данном руководстве в основном поясняются операции, выполняемые с помощью пульта ДУ, однако такие операции можно также выполнять с помощью кнопок на активном сабвуфере, которые имеют такие же или подобные названия.

Кнопки, кроме I/⏻ (включение/режим ожидания), на сабвуфере можно заблокировать для предотвращения их ошибочного использования (стр. 37).

Активный сабвуфер

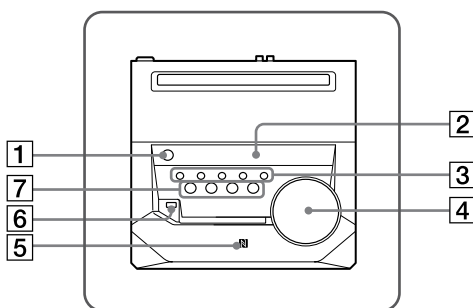

Акустическая система

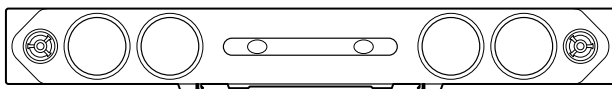

Пульт ДУ (RM-ANU215)

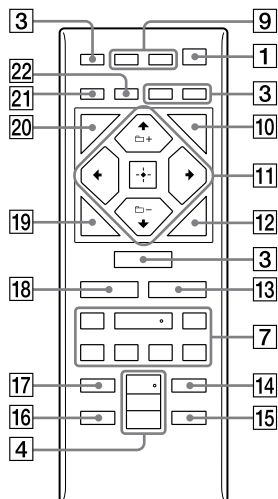

1 I/⏻ (включение/режим ожидания)

Нажмите для включения системы или установки ее в режим ожидания.

2 ЖКД (жидкокристаллический дисплей)

3 Сабвуфер: FUNCTION

Пульт ДУ: FUNCTION +/-
Нажимайте для выбора функции.

Сабвуфер:
BLUETOOTH - PAIRING
(стр. 24)

- Нажмите для выбора функции BLUETOOTH.
- Удерживайте нажатой для активации сопряжения BLUETOOTH в функции BLUETOOTH.

Сабвуфер: BLUETOOTH индикатор (стр. 23)

BASS BAZUCA (стр. 30)

Нажмите для усиления звука нижних частот (эффект "BASS BAZUCA").

SPEAKER ILLUMINATION (стр. 34)

Нажмите для изменения шаблона подсветки для подсветки акустической системы.

Сабвуфер: PARTY CHAIN (стр. 33)

Нажмите для включения или отключения функции Сеть вечеринки.

4 Сабвуфер: VOLUME

Поворачивайте для регулировки громкости.

Пульт ДУ: VOL +/-

Нажимайте для регулировки громкости.

5 N (Метка N) (стр. 25)

Обозначение контактной точки коммуникации ближнего поля (NFC).

6 Порт ψ (USB)

Используйте для подсоединения устройства USB.

7 **Сабвуфер: ►||**
(воспроизведение/пауза)*

Пульт ДУ: ►
(воспроизведение)*,
|| (пауза)

Нажмите для начала или паузы воспроизведения. Для возобновления воспроизведения нажмите **►||** или **►**.

■ (остановка)

Нажмите для остановки воспроизведения. При нажатии дважды во время воспроизведения USB, возобновление воспроизведения может быть отменено.

◀◀/▶▶ (перемещение назад/перемещение вперед)

Нажмите для выбора файла.

TUNING+/- (стр. 22)

Нажимайте для настройки на нужную станцию при использовании функции тюнера.

Пульт ДУ: ◀◀/▶▶

(ускоренная прокрутка назад/вперед)

Удерживайте нажатой для поиска нужного места в файле во время воспроизведения.

Пульт ДУ: PRESET+/-
(стр. 22)

Нажимайте для выбора предустановленной станции при использовании функции тюнера.

8 **Датчик пульта ДУ**

9 **TV INPUT**

Нажмите для выбора входа телевизора.

Имейте в виду, что с помощью данного пульта дистанционного управления можно управлять только телевизорами Sony.

TV I/⏻ (включение/режим ожидания)

Нажмите для включения или выключения телевизора, для управления которым назначен пульт ДУ.

Имейте в виду, что с помощью данного пульта дистанционного управления можно управлять только телевизорами Sony.

10 **TUNER MEMORY** (стр. 22)

Нажмите для предварительной установки радиостанции.

11 **▲/▼/◀/▶**

Нажимайте для выбора пунктов меню.

📁 +/- (выбор папки)

Нажмите для выбора папки на устройстве USB.

☑ (ввод)

Нажмите для ввода/подтверждения настроек.

12 **OPTIONS**

Нажмите для входа в меню опций или выхода из него.

13 AUDIO EQ (стр. 30)

Нажмите для выбора предустановленного звукового эффекта.

14 PLAY MODE (стр. 21)

Нажмите для выбора режима воспроизведения для воспроизведения с устройства USB.

15 REPEAT/FM MODE

- Нажмите для выбора режима повторного воспроизведения для функции USB (стр. 21).
- Нажмите для выбора режима приема FM (моно или стерео) при использовании функции тюнера (стр. 22).

16 MUTING

Нажмите для выключения звука.

17 SW LEVEL (стр. 30)

Нажимайте для регулировки уровня громкости сабвуфера.

18 SOUND FIELD (стр. 30)

Нажимайте для выбора предустановленного звукового поля.

19 RETURN

Нажмите для возврата к предыдущему экрану.

20 TIMER MENU (стр. 18, 35)

Нажмите для установки часов и таймеров.

21 DISPLAY (стр. 19, 34)

Нажмите для изменения информации на дисплее.

22 SLEEP (стр. 35)

Нажмите для установки таймера сна.

* На кнопках ►||, VOL + и ► имеется тактильная точка. Используйте тактильные точки в качестве ориентиров при управлении системой.

Подготовка к эксплуатации

Установка системы

На рисунках ниже показаны примеры установки системы.

- Установка акустической системы внутри подставки для телевизора

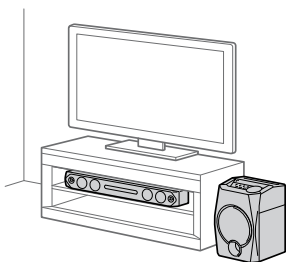

- Установка акустической системы на стене (стр. 12)

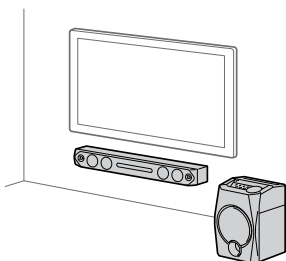

- Установка акустической системы на сабвуфере (стр. 13)

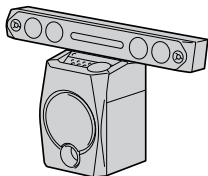

Примечания

- При установке акустической системы и сабвуфера соблюдайте следующие меры предосторожности.
 - Не блокируйте вентиляционные отверстия на задней панели сабвуфера.
 - Не располагайте акустическую систему и сабвуфер в металлическом шкафу.
 - Не располагайте предметы, например аквариум, между акустической системой и сабвуфером.
 - Расположите сабвуфер рядом с акустической системой в одной комнате.
- Если акустическая система расположена перед телевизором, убедитесь в том, что она не загроживает экран телевизора или датчик пульта ДУ телевизора. Если датчик пульта ДУ телевизора загражден акустической системой, управление телевизором с помощью пульта ДУ может быть невозможно.

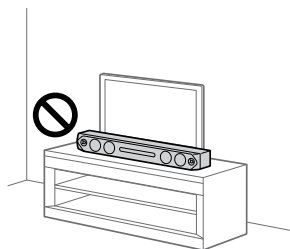

Установка акустической системы на стене

Примечания

- Используйте шурупы, соответствующие материалу и прочности стены. Поскольку стена из гипсокартонного листа особенно хрупкая, надежно прикрепите шурупы к стойке каркаса стены. Установите акустическую систему на вертикальном и плоском укрепленном участке стены.
- Обязательно поручите установку дилерам Sony или лицензированным подрядчикам и уделяйте особое внимание безопасности во время установки.
- Sony не несет ответственности за несчастные случаи или повреждения, вызванные неправильной установкой, недостаточной прочностью стены, неправильной установкой шурупов или стихийными бедствиями и т.п.

1 Приготовьте шурупы (не прилагаются), которые подходят к отверстиям на задней панели акустической системы.

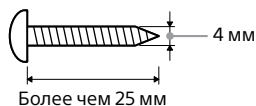

Отверстие на задней панели акустической системы

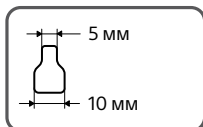

2 Вкрутите шурупы в стену.

Шурупы должны выступать из стены на 6–7 мм.

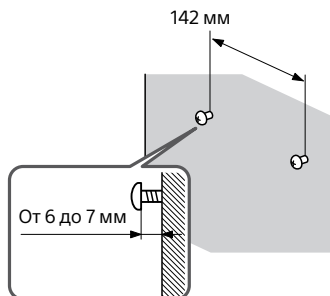

3 Повесьте акустическую систему на шурупы.

Совместите отверстия на задней панели акустической системы с шурупами, а затем повесьте акустическую систему на 2 шурупа.

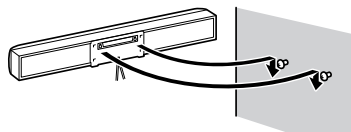

Установка акустической системы на сабвуфере

Расположите акустическую систему сверху на сабвуфере (1), а затем слегка прижмите ее вниз, пока фиксаторы не защелкнутся на месте (2).

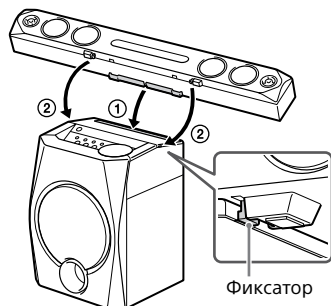

Для отсоединения акустической системы от сабвуфера

Слегка наклоните акустическую систему назад, а затем поднимите ее вверх.

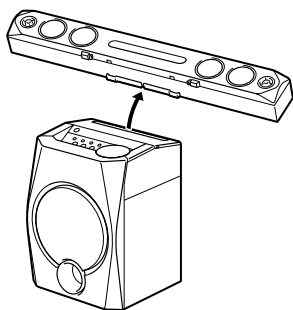

Примечание

Не прилагайте силу и не надавливайте на края акустической системы. Это может привести к падению акустической системы.

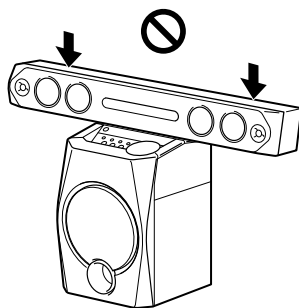

Надежное подключение системы

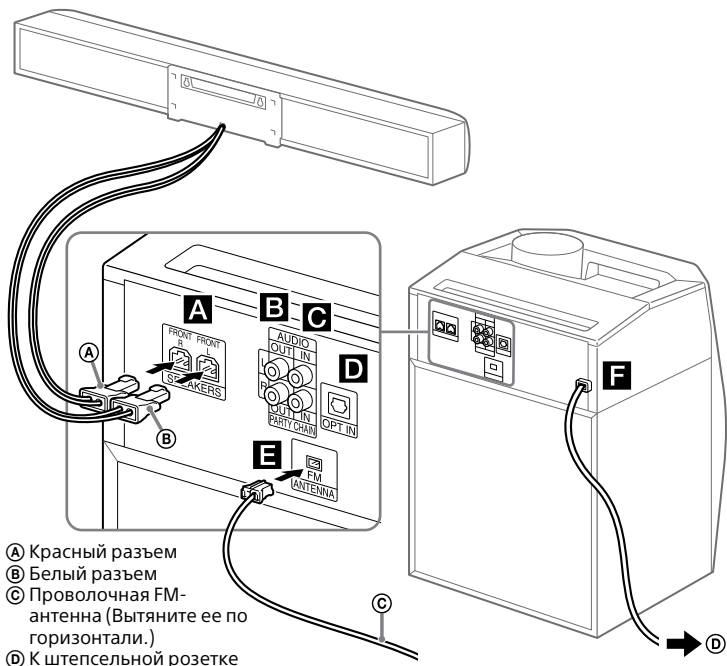

- Ⓐ Красный разъем
- Ⓑ Белый разъем
- Ⓒ Проволочная FM-антенна (Вытяните ее по горизонтали.)
- Ⓓ К штепсельной розетке

Ⓐ SPEAKERS

Подсоедините шнуры акустической системы.

Ⓑ Гнезда AUDIO OUT/ PARTY CHAIN OUT L/R

Используйте аудишнур (не прилагается) для подсоединения к входным аудиогнездам дополнительного оборудования (например, кассетного видеоманитофона) или другой аудиосистемы для создания Сеть вечеринки (стр. 31).

Ⓒ Гнезда AUDIO IN/ PARTY CHAIN IN L/R

Используйте аудишнур (не прилагается) для подсоединения к выходным аудиогнездам дополнительного оборудования (например, телевизора или аудио/видео оборудования) или другой аудиосистемы для создания Сеть вечеринки (стр. 31).

D OPT IN Гнездо (оптический вход)

Используйте оптический цифровой кабель (прилагается) для подсоединения к гнезду цифрового (оптического) выхода телевизора при прослушивании звука телевизора с помощью данной системы (стр. 16).

E FM ANTENNA

Подберите место и ориентацию, которые обеспечивают хороший прием при установке антенны. Держите антенну подальше от сетевого шнура и USB-кабеля, чтобы избежать улавливания помех.

F Питание

Подсоедините сетевой шнур к штепсельной розетке. При подсоединении сетевого шнура демонстрация (стр. 19) начнется автоматически. При нажатии I/⏻ для включения системы, демонстрация завершится.

Вставка батареек

Вставьте две прилагаемые батарейки R03 (размера AAA), соблюдая полярность, как показано ниже.

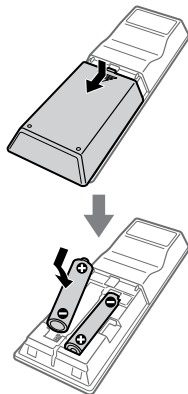

Примечания

- Не смешивайте старые батарейки с новыми или батарейками разных типов.
- Если в течение длительного периода времени вы не будете пользоваться пультом ДУ, выньте батарейки, чтобы избежать повреждения пульта из-за утечки внутреннего вещества из батареек и коррозии.

Для управления сабвуфером с помощью пульта ДУ

Направьте пульт ДУ на датчик пульта ДУ сабвуфера.

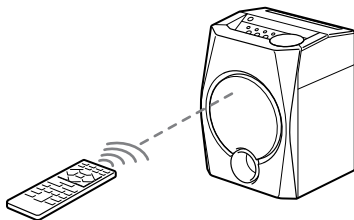

Подготовка для звука телевизора

Вы можете прослушивать звук телевизора через данную систему путем подключения сабвуфера к телевизору, как показано ниже, с помощью оптического цифрового кабеля (прилагается).

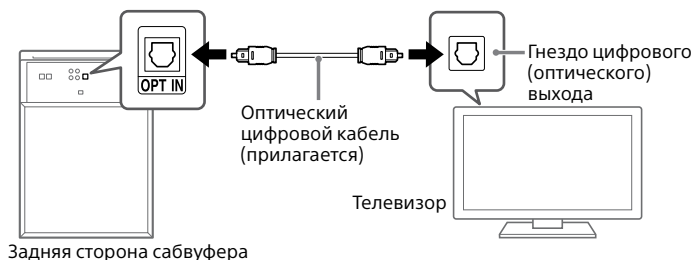

Для прослушивания звука телевизора с помощью оптического цифрового соединения

Включите телевизор, а затем нажимайте повторно FUNCTION +/- для выбора оптической функции.

Примечание

Если уровень громкости подсоединенного телевизора слишком низкий, система может войти в режим ожидания автоматически. Отрегулируйте уровень громкости телевизора. В случае выключения функции автоматического перехода в режим ожидания, см. “Установка функции автоматического перехода в режим ожидания” (стр. 37).

Рекомендации

- Вы также можете подсоединить внешнее оборудование (DVD-проигрыватели и т.п.) к гнезду OPT IN. При подсоединении такого оборудования соедините гнездо OPT IN и гнездо цифрового (оптического) выхода оборудования таким же образом, как описано выше. Для получения подробной информации обратитесь к инструкции по эксплуатации оборудования.
- В случае низкого уровня выходного аудиосигнала системы при подсоединении внешнего оборудования, попытайтесь отрегулировать установки аудиовыхода на подсоединенном оборудовании. Это может способствовать улучшению уровня выходного аудиосигнала. Для получения подробной информации обратитесь к инструкции по эксплуатации оборудования.

Если на дисплее сабвуфера появится “CODE 01”

Если сигналы аудиовхода в систему отличаются от 2-канальных линейных PCM сигналов, на дисплее сабвуфера появится сообщение “CODE 01” (означает, что входные аудиосигналы не поддерживаются). В этом случае выберите надлежащий режим аудиовыхода на телевизоре или внешнем оборудовании для вывода 2-канальных линейных PCM аудиосигналов.

Если звук телевизора не слышен из системы

Если на дисплее появилось сообщение "CODE 01", а звук телевизора из сабвуфера и акустической системы не слышен, проверьте следующие пункты и выполните корректирующие действия на телевизоре.

- Убедитесь в том, что установка выхода акустической системы установлена для использования внешних акустических систем.
Пример: KDL-42W800B
 - 1 Нажмите кнопку HOME на пульте ДУ телевизора, а затем выберите пункт установки.
 - 2 Выберите пункт установки звука, а затем выберите пункт установки акустической системы.
 - 3 Выберите режим выхода на внешнюю акустическую систему.
- Проверьте установку аудиовыхода и, если выбран автоматический режим, измените его на режим выхода PCM. Данная система поддерживает только 2-канальные линейные форматы PCM.
Пример: KDL-42W800B
 - 1 Нажмите кнопку HOME на пульте ДУ телевизора, а затем выберите пункт установки.
 - 2 Выберите пункт установки звука, а затем выберите пункт установки цифрового аудиовыхода.
 - 3 Выберите режим выхода PCM.

Примечание

Информация выше приведена на основе телевизора Sony. В случае использования другого телевизора или внешнего оборудования проверьте установку подобных пунктов. Для получения подробной информации обратитесь к инструкции по эксплуатации телевизора или внешнего оборудования.

Переноска сабвуфера или акустической системы

Перед переноской сабвуфера или акустической системы отсоедините все кабели.

При переноске сабвуфера или акустической системы крепко возьмитесь за ручку, чтобы не уронить изделие.

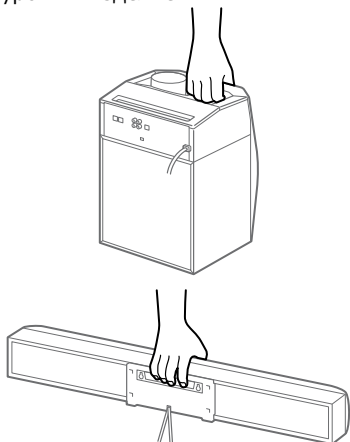

Примечание

Не переносите их вместе, если акустическая система расположена сверху на сабвуфере.

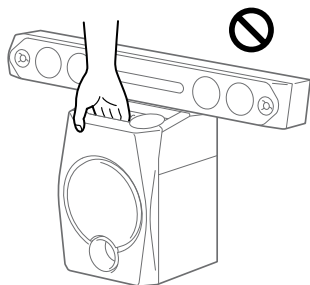

Установка часов

- 1 Нажмите I/⏻ для включения системы.
- 2 Нажмите кнопку **TIMER MENU**. Если на дисплее появится "PLAY SET" или "TIMER SEL", нажимайте повторно ⬆/⬇ для выбора "CLOCK", а затем нажимайте ⬇.
- 3 Нажимайте повторно ⬆/⬇ для установки часов, а затем нажимайте ⬇.
- 4 Нажимайте повторно ⬆/⬇ для установки минут, а затем нажимайте ⬇.

Примечание

Часы в режиме экономии энергии установить невозможно.

Изменение режима дисплея

Нажимайте повторно DISPLAY в то время, когда система выключена.

Каждый раз при нажатии кнопки режим дисплея изменяется следующим образом.

Демонстрация

Дисплей прокручивает сообщения об основных функциях данной системы.

Нет индикации (режим экономии энергии)

Дисплей выключен для экономии энергии. Таймер и часы будут продолжать работать.

Часы

Дисплей часов автоматически возвращается в режим экономии энергии через несколько секунд.

Воспроизведение USB

Перед использованием устройства USB

Для получения информации о совместимых устройствах USB см. “Информация о совместимых устройствах” (стр. 38).

(Вы можете использовать устройства Apple с данной системой только через соединение BLUETOOTH.)

Воспроизведение устройства USB

Аудиоформаты, которые можно воспроизводить с помощью данной системы, следующие:

- MP3: расширение файла “.mp3”
- WMA: расширение файла “.wma”
- AAC: расширение файла “.m4a”, “.mp4” или “.3gp”
- WAV: расширение файла “.wav”

Если аудиофайлы имеют указанные выше расширения, но несоответствующие форматы, система может воспроизводить шум или давать сбой.

1 Подсоедините устройство USB к порту Ψ .

Примечание

Вы можете использовать адаптер USB (не прилагается) для подсоединения устройства USB к порту Ψ на сабвуфере, если устройство USB имеет другой тип разъема.

2 Нажимайте повторно FUNCTION +/- для выбора функции USB.

3 Нажмите \blacktriangleright для начала воспроизведения.

Аудиофайлы воспроизводятся в различном порядке в зависимости от режима воспроизведения (стр. 21).

Для изменения режима воспроизведения



Нажимайте повторно PLAY MODE.

- Обычное воспроизведение (нет индикации): воспроизведение всех аудиофайлов на устройстве USB
- Воспроизведение папки ("FLDR"¹⁾): воспроизведение всех аудиофайлов в указанной папке на устройстве USB
- Воспроизведение в произвольном порядке ("SHUF"²⁾³⁾): перетасовка всех аудиофайлов на устройстве USB

- ¹⁾ Выбрать режим воспроизведения папки и "FLDR" одновременно невозможно.
- ²⁾ Выбрать режим воспроизведения в произвольном порядке и режим повторного воспроизведения одновременно невозможно.
- ³⁾ При выключении системы выбранный режим воспроизведения в произвольном порядке будет отменен и система вернется в режим обычного воспроизведения.

Для воспроизведения повторно (Повторное воспроизведение)

Нажимайте повторно REPEAT.

-  : повторение всех аудиофайлов на устройстве USB или в указанной папке.
-  1 : повторение аудиофайла.

Для использования системы в качестве зарядного устройства

Использовать систему в качестве зарядного устройства можно для устройств USB, в которых имеется функция зарядки при включенной системе.

Нажимайте повторно FUNCTION +/- для выбора функции USB.

Зарядка начинается при подсоединении устройства USB к порту ψ . Подробные сведения приведены в руководстве пользователя устройства USB.

Примечания об устройстве USB

- Порядок воспроизведения для системы может отличаться от порядка воспроизведения на подсоединенном цифровом музыкальном плеере.
- Данная система может распознавать до
 - 256 папок на устройстве USB.
 - 65536 аудиофайлов на устройстве USB.
 - 256 аудиофайлов в одной папке.

Тюнер

Прослушивание радиоприемника

1 Нажимайте повторно **FUNCTION +/-** для выбора функции тюнера.

2 Для автоматического сканирования:

Удерживайте нажатой **TUNING+/-** до тех пор, пока частота не начнет изменяться на дисплее.

При нахождении станции сканирование автоматически остановится и на дисплее высветится **"TUNED"**.

Если **"TUNED"** не высветилось и сканирование не остановилось, нажмите **■** для остановки сканирования. Затем выполните настройку вручную (ниже).

Для настройки вручную:

Нажимайте повторно **TUNING+/-** для настройки на нужную станцию.

Примечание

При настройке на станцию FM, которая предоставляет услуги радиоданных RDS, передается информация, такая как название службы или название станции. Вы можете просмотреть информацию радиоданных RDS, нажимая повторно **DISPLAY**.

Рекомендация

Для уменьшения статического шума на слабой стереофонической станции FM нажимайте повторно **FM MODE** до тех пор, пока на дисплее не высветится **"MONO"**. Стереозвук будет потерян, однако прием улучшится.

Предварительная установка радиостанций

Вы можете сохранять до 20 станций FM в качестве избранных станций.

1 Выполните настройку на нужную станцию.

2 Нажмите кнопку **TUNER MEMORY**.

Предустановленный номер



3 Нажимайте повторно **PRESET +/-** для выбора нужного предустановленного номера, а затем нажмите **■**.

На дисплее появится **"COMPLETE"** и станция будет сохранена.

Если для другой станции уже назначен выбранный предварительно установленный номер, эта станция будет заменена на новую станцию.

Для прослушивания предустановленной станции

Нажимайте повторно **PRESET +/-** для выбора нужного предустановленного номера.

BLUETOOTH

О беспроводной технологии BLUETOOTH

Беспроводная технология BLUETOOTH представляет собой беспроводную технологию ближнего действия, позволяющую осуществлять беспроводный обмен данными между цифровыми устройствами. Беспроводная технология BLUETOOTH функционирует в диапазоне примерно 10 метров.

Поддерживаемая версия BLUETOOTH, профили и кодеки

Поддерживаемая версия BLUETOOTH:

- BLUETOOTH стандартная версия 3.0

Поддерживаемые профили BLUETOOTH:

- A2DP (профиль расширенного распределения аудио)
- AVRCP 1.3 (профиль дистанционного управления аудио/видео)

Поддерживаемые кодеки BLUETOOTH:

- SBC (кодек с многополосным кодированием)
- AAC (усовершенствованное звуковое кодирование)

Прослушивание музыки на устройстве BLUETOOTH с помощью беспроводной связи

Вы можете прослушивать музыку на устройстве BLUETOOTH с помощью беспроводного соединения.

Об индикаторе BLUETOOTH

Индикатор BLUETOOTH горит или мигает синим цветом, указывая состояние BLUETOOTH.

Состояние системы	Состояние индикатора
Режим ожидания BLUETOOTH	Медленно мигает
Сопряжение BLUETOOTH	Быстро мигает
Соединение BLUETOOTH установлено	Горит

Сопряжение данной системы с устройством BLUETOOTH

Сопряжение представляет собой операцию, при которой устройства BLUETOOTH заранее регистрируют друг друга. После выполнения операции сопряжения нет необходимости в ее повторном выполнении. Если ваше устройство представляет собой NFC-совместимый смартфон, в выполнении следующей процедуры сопряжения нет необходимости. Подробные сведения приведены в разделе “Подключение смартфона одним касанием (NFC)” (стр. 25).

1 Расположите устройство BLUETOOTH в пределах 1 метра от системы.

2 Нажмите BLUETOOTH на сабвуфере для выбора функции BLUETOOTH.

На дисплее появится “BT AUDIO”.

Примечание

Если система уже подключена к устройству BLUETOOTH, нажмите BLUETOOTH на сабвуфере для отключения устройства BLUETOOTH.

3 Удерживайте нажатой BLUETOOTH на сабвуфере в течение 2 секунд или более.

На дисплее начнет мигать “PAIRING”.

4 Выполните процедуру сопряжения на устройстве BLUETOOTH.

Для получения подробной информации обратитесь к инструкции по эксплуатации устройства BLUETOOTH.

5 Выберите номер модели данной системы из указанных на дисплее устройства BLUETOOTH.

Например, выберите “SONY:HT-GT1”.

При необходимости ввода ключа доступа на устройстве BLUETOOTH введите “0000”.

6 Выполните соединение BLUETOOTH на устройстве BLUETOOTH.

После выполнения сопряжения и установки соединения BLUETOOTH на дисплее появится название устройства BLUETOOTH. В зависимости от устройства BLUETOOTH, соединение может начаться автоматически после выполнения сопряжения.

Вы можете просмотреть адрес устройства BLUETOOTH, нажимая повторно DISPLAY.

Примечания

- Вы можете выполнить сопряжение до 9 устройств BLUETOOTH. В случае сопряжения 10-го устройства BLUETOOTH самое старое устройство будет удалено.
- “Ключ доступа” в зависимости от устройства может называться “Код доступа”, “PIN-код”, “PIN-номер” или “Пароль” и т.п.
- Режим ожидания сопряжения системы будет отменен примерно через 5 минут. Если выполнить сопряжение не удалось, повторите действия, начиная с пункта 1.
- Если нужно выполнить сопряжение с другим устройством BLUETOOTH, повторите действия пунктов с 1 по 6.

Для отмены операции сопряжения

Удерживайте нажатой BLUETOOTH на сабвуфере в течение 2 секунд или более до тех пор, пока на дисплее не появится “BT AUDIO”.

Подключение смартфона одним касанием (NFC)

Если коснуться метки N на сабвуфере NFC-совместимым смартфоном, система автоматически:

- включает функцию BLUETOOTH.
- выполняет сопряжение.
- выполняет соединение BLUETOOTH.

Что такое “NFC”?

NFC (Near Field Communication) представляет собой технологию, которая обеспечивает беспроводную связь на коротком расстоянии между различными устройствами, например мобильными телефонами и IC-тегами. Благодаря функции NFC можно легко установить обмен данными просто путем касания нужной точки на NFC-совместимых устройствах.

1 Загрузите и установите приложение “Быстро подключить NFC”.

Загрузите бесплатное приложение для Android™ с Google Play™ путем поиска “Быстро подключить NFC” или доступа к нему с помощью двухмерного кода ниже. За передачу данных может взиматься оплата.

Двухмерный код* для прямого доступа

* Воспользуйтесь приложением для считывания двухмерного кода.



Примечания

- Приложение может быть недоступно в некоторых странах и регионах.
- В зависимости от смартфона, вы можете использовать функцию NFC, не устанавливая данное приложение. В этом случае операции и характеристики могут отличаться. Для получения подробной информации обратитесь к инструкции по эксплуатации смартфона.

Совместимые смартфоны

Смартфоны с встроенной функцией NFC (ОС: Android 2.3.3 или более поздняя версия, кроме Android 3.x)

2 Запустите на смартфоне приложение “Быстро подключить NFC”.

Убедитесь, что отображается экран программы.

3 Коснитесь смартфоном метки N на сабвуфере, чтобы смартфон начал вибрировать.

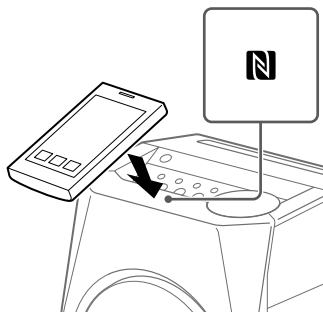

Выполните соединение в соответствии с инструкциями, отображаемыми на смартфоне. После установки соединения BLUETOOTH индикатор BLUETOOTH перестанет мигать и будет гореть постоянно. На дисплее появится название устройства BLUETOOTH. Вы можете переключить источник звука со смартфона на другое NFC-совместимое устройство BLUETOOTH. Для получения подробной информации обратитесь к инструкции по эксплуатации устройства BLUETOOTH.

Рекомендация

Если сопряжение и соединение BLUETOOTH не выполнено, сделайте следующее.

- Перезапустите "Быстро подключить NFC" и медленно переместите смартфон над меткой N.
- При использовании продающегося отдельно чехла для смартфона снимите его.

Прслушивание музыки на устройстве BLUETOOTH

Вы можете управлять устройством BLUETOOTH, соединив систему и устройство BLUETOOTH с помощью AVRCP.

Перед воспроизведением музыки убедитесь в том, что:

- Функция BLUETOOTH устройства BLUETOOTH включена.
- Сопряжение выполнено.

Для воспроизведения музыки на NFC-несовместимом устройстве BLUETOOTH

1 Нажмите BLUETOOTH на сабвуфере для выбора функции BLUETOOTH.

На дисплее появится "BT AUDIO".

2 Установите соединение с устройством BLUETOOTH.

Последнее подсоединенное устройство BLUETOOTH будет подсоединено автоматически.

Если устройство не подсоединено, установите соединение BLUETOOTH с устройства BLUETOOTH.

После установки соединения название устройства BLUETOOTH появится на дисплее.

3 Нажмите ► для начала воспроизведения.

В зависимости от устройства BLUETOOTH,

- может потребоваться нажать ► дважды.
- может потребоваться начать воспроизведение аудиоисточника на устройстве BLUETOOTH.

Примечания

- Если система не подсоединена к какому-либо устройству BLUETOOTH, она автоматически выполнит соединение с последним подсоединенным устройством BLUETOOTH при нажатии ►.
- При попытке подсоединения другого устройства BLUETOOTH к системе, подсоединенное в данный момент устройство BLUETOOTH будет отсоединено.

Для воспроизведения музыки на NFC-совместимом смартфоне

Коснитесь смартфоном метки N на системе для установки соединения BLUETOOTH. Начните воспроизведение аудиоисточника на смартфоне. Для получения подробной информации о воспроизведении обратитесь к инструкции по эксплуатации смартфона.

Для завершения соединения BLUETOOTH**■ Для NFC-несовместимых устройств BLUETOOTH**

Нажмите BLUETOOTH на сабвуфере. На дисплее появится "BT AUDIO".

В зависимости от устройства BLUETOOTH, соединение BLUETOOTH может быть завершено автоматически во время остановки воспроизведения.

■ Для NFC-совместимых смартфонов

Коснитесь смартфоном метки N на сабвуфере еще раз.

Удаление всей регистрационной информации о сопряжении

Используйте кнопки на сабвуфере для выполнения данной операции.

1 Нажмите BLUETOOTH на сабвуфере для выбора функции BLUETOOTH.

На дисплее появится "BT AUDIO". Если система подсоединена к устройству BLUETOOTH, на дисплее появится название устройства BLUETOOTH. Нажмите BLUETOOTH на сабвуфере для завершения соединения BLUETOOTH.

2 Удерживайте нажатыми ■ и BLUETOOTH в течение примерно 1 секунды.

На дисплее появятся "BT HIST" и "CLEAR", и вся информация о сопряжении будет удалена.

Установка аудиокодеков BLUETOOTH

Вы можете выбрать аудиокодеки BLUETOOTH, если подсоединенное устройство BLUETOOTH поддерживает усовершенствованное звуковое кодирование (AAC).

- 1 Нажмите кнопку **OPTIONS**.
- 2 Нажимайте повторно **↑/↓** для выбора **"BT AAC"**, а затем нажмите **□**.
- 3 Нажимайте повторно **↑/↓** для выбора **"ON"** или **"OFF"**, а затем нажмите **□**.
 - ON: Выберите эту установку, если устройство BLUETOOTH поддерживает усовершенствованное звуковое кодирование (AAC).
 - OFF: Выберите эту установку, если устройство BLUETOOTH поддерживает только кодек с многополосным кодированием (SBC).

Примечания

- В случае выбора AAC вы можете наслаждаться высококачественным звуком. Если вы не слышите звук AAC от устройства, выберите **"OFF"**.
- При изменении этой установки в то время, когда система подсоединена к устройству BLUETOOTH, устройство BLUETOOTH будет отсоединено. Для подсоединения к устройству BLUETOOTH выполните соединение BLUETOOTH еще раз.

Установка режима ожидания BLUETOOTH

Режим ожидания BLUETOOTH позволяет системе автоматически включаться при установке соединения BLUETOOTH с устройством BLUETOOTH.

- 1 Нажмите кнопку **OPTIONS**.
- 2 Нажимайте повторно **↑/↓** для выбора **"BT STBY"**, а затем нажмите **□**.
- 3 Нажимайте повторно **↑/↓** для выбора **"ON"** или **"OFF"**, а затем нажмите **□**.

Если режим ожидания BLUETOOTH включен, система будет ожидать соединения BLUETOOTH даже после выключения системы. При установке соединения BLUETOOTH система включится автоматически.

Включение или выключение сигнала BLUETOOTH

Вы можете подсоединяться к системе с сопряженного устройства BLUETOOTH во всех функциях, если сигнал BLUETOOTH системы включен. Сигнал BLUETOOTH включен по умолчанию.

Используйте кнопки на сабвуфере для выполнения данной операции.

Удерживайте нажатыми ►|| и BLUETOOTH в течение примерно 3 секунд.

На дисплее появится "BT ON" или "BT OFF".

Примечания

- Выполнить следующие операции при выключенном сигнале BLUETOOTH невозможно:
 - Подсоединение смартфона с помощью NFC
 - Сопряжение с устройством BLUETOOTH
 - Удаление информации о сопряжении
 - Использование "SongPal" через BLUETOOTH
- При выключенном сигнале BLUETOOTH обнаружить данную систему и установить соединение с устройства BLUETOOTH невозможно.
- При касании метки N на сабвуфере NFC-совместимым смартфоном или в случае включения режима ожидания BLUETOOTH, сигнал BLUETOOTH будет установлен автоматически.

Использование "SongPal" через BLUETOOTH

О приложении

Специальное приложение для данной модели доступно как на Google Play, так и на App Store. Выполните поиск "SongPal" и загрузите бесплатное приложение для получения более подробной информации об удобных функциях.

Регулировка звука

Регулировка звука

Для	Действие
Усиления нижних частот и создания более мощного звука	Нажмите кнопку BASS BAZUCA. Для возврата к обычному звучанию нажмите кнопку еще раз.
Выбора предустановки эквалайзера аудиосигнала	Нажимайте повторно AUDIO EQ. Для отмены выбранной предустановки нажимайте повторно AUDIO EQ для выбора "FLAT".
Выбора предустановки звукового поля	Нажимайте повторно SOUND FIELD.
Регулировки уровня громкости сабвуфера	Нажимайте повторно SW LEVEL для выбора нужного уровня громкости. Для выключения сабвуфера нажимайте повторно SW LEVEL для выбора "SW OFF".
Выключения звука	Нажмите MUTING. Для повторного включения звука нажмите VOL +/-.

Примечание

Эквалайзер аудиосигнала и функции звукового поля нельзя использовать одновременно.

Создание собственной установки эквалайзера аудиосигнала

Вы можете повысить или понизить уровни определенных полос частот, а затем сохранить установку в памяти как "CUSTOM EQ".

1 Нажмите кнопку **OPTIONS**.

2 Нажимайте повторно **↑/↓** для выбора "EQ EDIT", а затем нажмите **□**.

3 Нажимайте повторно **↑/↓** для регулировки уровня эквалайзера, а затем нажмите **□**.

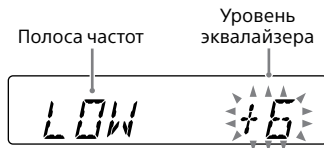

4 Повторите действие пункта 3 для регулировки уровня других полос частот.

Для выбора сохраненной установки эквалайзера

Нажимайте повторно AUDIO EQ для выбора "CUSTOM EQ".

Использование функции Сеть вечеринки

Вы можете соединить несколько аудиосистем в одну сеть для создания более интересной окружающей обстановки для вечеринки и воспроизведения звука более высокого уровня.

Система в сети будет активировать функцию Сеть вечеринки в качестве “Хозяин вечеринки” и совместно использовать музыку. Другие системы станут “Гости вечеринки” и будут воспроизводить такую же музыку, как и та, что воспроизводится с помощью “Хозяин вечеринки”.

Установка Сеть вечеринки

Вы можете установить Сеть вечеринки путем соединения всех систем с помощью аудишнуров (не прилагаются).

Перед подсоединением шнуров убедитесь в том, что сетевой шнур отсоединен.

A Если все системы оснащены функцией Сеть вечеринки

Пример: При подсоединении с помощью данной системы в качестве первой системы

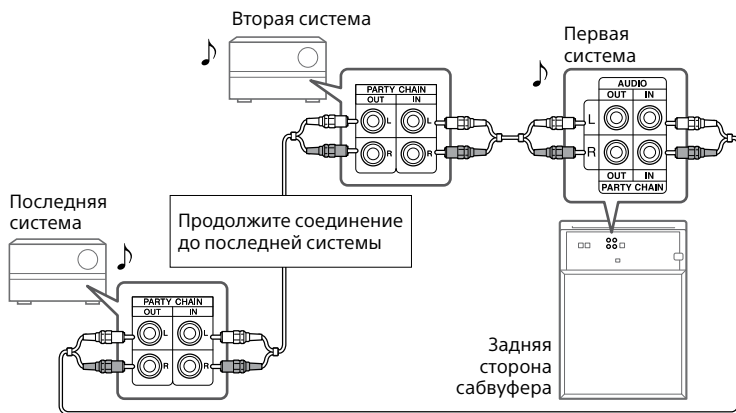

- В данном соединении любая система может стать Хозяин вечеринки.
- Вы можете изменить Хозяин вечеринки на новый Хозяин вечеринки после активации функции Сеть вечеринки на другом Хозяин вечеринки. Подробные сведения приведены в разделе “Для выбора нового Хозяин вечеринки” (стр. 33).
- В данном соединении последняя система должна быть подсоединена к первой системе.

В Если одна система не оснащена функцией Сеть вечеринки

Пример: При подсоединении с помощью данной системы в качестве первой системы

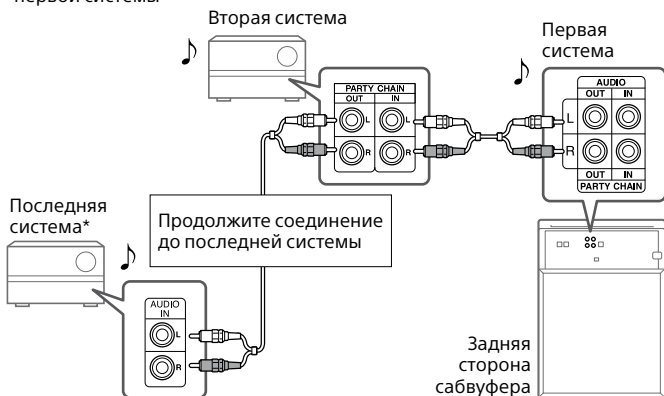

* Вы можете подсоединить систему, которая не оснащена функцией Сеть вечеринки, к последней системе. Не забудьте выбрать функцию аудиовхода на данной последней системе.

- Необходимо выбрать первую систему в качестве Хозяин вечеринки, чтобы все системы воспроизводили одинаковую музыку при активации функции Сеть вечеринки.
- В данном соединении первая система и последняя система не соединены.

Использование Сеть вечеринки

Выполните следующие действия для активации функции Сеть вечеринки.

1 Подсоедините сетевой шнур и включите все системы.

2 Отрегулируйте громкость каждой системы.

3 Активируйте функцию Сеть вечеринки на системе, которая будет использоваться в качестве Хозяин вечеринки.

Нажимайте повторно FUNCTION на Хозяин вечеринки для выбора нужной функции (кроме функции аудиовхода), а затем начните воспроизведение.

Нажмите PARTY CHAIN на Хозяин вечеринки или удерживайте нажатой PARTY CHAIN на Хозяин вечеринки.

На дисплее появится "PARTY" и "CHAIN". Хозяин вечеринки запустит Сеть вечеринки, а другие системы автоматически станут Гости вечеринки. Все системы будут воспроизводить такую же музыку, как и та, что воспроизводится с помощью Хозяин вечеринки.

Для выбора нового Хозяин вечеринки

При выполнении соединения

A вы можете выбрать другую систему в качестве нового Хозяин вечеринки.

Повторите действия пункта 3 раздела "Использование Сеть вечеринки" на системе, которая будет использоваться в качестве нового Хозяин вечеринки. Текущий Хозяин вечеринки станет Гость вечеринки автоматически. Все системы будут воспроизводить такую же музыку, как и та, что воспроизводится с помощью нового Хозяин вечеринки.

Для деактивации Сеть вечеринки

Нажмите PARTY CHAIN на Хозяин вечеринки или удерживайте нажатой PARTY CHAIN на Хозяин вечеринки.

Примечания

- В зависимости от общего количества подсоединенных систем, Гости вечеринки может потребоваться некоторое время для начала воспроизведения музыки.
- Изменение уровня громкости и звукового эффекта на Хозяин вечеринки не будет влиять на выходной сигнал Гости вечеринки.
- Гости вечеринки продолжают воспроизведение музыкального источника из Хозяин вечеринки, даже если вы измените функцию на каком-либо Гости вечеринки. Однако вы можете регулировать громкость и изменять звуковой эффект на любом из Гости вечеринки.
- При использовании микрофона на Хозяин вечеринки звук не будет выводиться через Гости вечеринки.
- Система, которая не оснащена функцией Сеть вечеринки, не может стать Хозяин вечеринки.
- Для получения дополнительной информации о других системах см. инструкции по эксплуатации этих систем.

Просмотр информации на дисплее

Нажимайте повторно DISPLAY при включенной системе.

Вы можете просматривать следующую информацию:

- Истекшее время воспроизведения, название файла и название папки.
- Информация о заголовке, исполнителе и альбоме (информация ID3).

Примечание

Истекшее время воспроизведения аудиофайла, закодированного с помощью технологии VBR (переменный поток данных), отображается неправильно.

Изменение шаблона подсветки акустической системы

Нажимайте повторно SPEAKER ILLUMINATION для выбора шаблона подсветки.

Для выключения подсветки нажимайте повторно SPEAKER ILLUMINATION для выбора "OFF".

Примечание

Если подсветка имеет слишком большую яркость, включите освещение в комнате или выключите подсветку.

Использование таймеров

Данная система предоставляет две функции таймера. При выборе двух таймеров таймер сна имеет приоритет.

Таймер сна

Вы можете засыпать во время прослушивания музыки. Система выключится в предустановленное время.

Нажимайте повторно SLEEP для выбора нужного времени.

Для отмены таймера сна нажимайте повторно SLEEP для выбора "OFF".

Рекомендация

Для проверки оставшегося времени перед выключением системы нажмите SLEEP.

Таймер воспроизведения

Вы можете просыпаться под музыку тюнера или устройства USB в предустановленное время. Убедитесь, что Вы установили часы.

- 1** Подготовьте источник звука, а затем нажимайте VOL +/- для регулировки громкости.
- 2** Нажмите кнопку TIMER MENU.
- 3** Нажимайте повторно $\blacktriangle/\blacktriangledown$ для выбора "PLAY SET", а затем нажмите \square .
- 4** Установите время для начала воспроизведения.
Нажимайте повторно $\blacktriangle/\blacktriangledown$ для установки часов/минут, а затем нажмите \square .
- 5** Используйте такую же процедуру, как в пункте 4, чтобы установить время для остановки воспроизведения.
- 6** Нажимайте повторно $\blacktriangle/\blacktriangledown$ для выбора нужного источника звука, а затем нажмите \square .
- 7** Нажмите I/⏻ для выключения системы.

Примечание

Если система останется включенной, таймеры не сработают.

Для проверки установки таймера или повторной активации таймера

- 1 Нажмите кнопку **TIMER MENU**.
На дисплее начнет мигать "TIMER SEL".
- 2 Нажмите кнопку **[+]**.
- 3 Нажимайте повторно **▲/▼** для выбора "PLAY SEL", а затем нажмите **[+]**.

Для отмены таймера

Повторите такую же процедуру, как в разделе "Для проверки установки таймера или повторной активации таймера" и выберите "OFF" в 3 пункте, а затем нажмите **[+]**.

Примечания

- Система включится перед предустановленным временем. Если в предустановленное время система уже включена или на дисплее мигает "STANDBY", таймер воспроизведения не будет активирован.
- Не используйте систему с момента ее включения до тех пор, пока не начнется воспроизведение.

Использование дополнительного оборудования

- 1 Нажимайте повторно **VOL** – до тех пор, пока на дисплее не появится "VOL MIN".
- 2 Подсоедините дополнительное оборудование к гнездам **AUDIO IN L/R**.
- 3 Нажимайте повторно **FUNCTION +/-** для выбора функции аудиовхода.
- 4 Начните воспроизведение подсоединенного оборудования.
- 5 Нажимайте повторно **VOL +** для регулировки громкости.

Примечание

Если уровень громкости подсоединенного оборудования слишком низкий, система может войти в режим ожидания автоматически. Отрегулируйте уровень громкости оборудования. В случае выключения функции автоматического перехода в режим ожидания, см. "Установка функции автоматического перехода в режим ожидания" (стр. 37).

Отключение кнопок на сабвуфере (Блокировка от детей)

Вы можете отключить кнопки на сабвуфере (кроме I/⏻) для предотвращения ложного срабатывания, например, в результате шалостей ребенка.

Удерживайте нажатой ■ на сабвуфере в течение более 3 секунд.

На дисплее появится "CHILD" и "LOCK ON".

Вы можете управлять системой только с помощью кнопок на пульте ДУ.

Для отключения функции блокировки от детей удерживайте нажатой ■ на сабвуфере в течение более 3 секунд до тех пор, пока на дисплее не появятся "CHILD" и "LOCK OFF".

Примечание

Функция блокировки от детей будет выключена автоматически при отсоединении сетевого шнура.

Установка функции автоматического перехода в режим ожидания

Эта система оснащена функцией автоматического перехода в режим ожидания. Система, оснащенная этой функцией, входит в режим ожидания автоматически примерно через 15 минут, если не выполняются никакие операции и не обнаруживается никакой аудиосигнал.

По умолчанию функция автоматического перехода в режим ожидания включена.

1 Нажмите кнопку OPTIONS.

2 Нажимайте повторно ↑/↓ для выбора "AutoSTBY", а затем нажмите [OK].

3 Нажимайте повторно ↑/↓ для выбора "ON" или "OFF".

Примечания

- Сообщение "AutoSTBY" начнет мигать на дисплее примерно за 2 минуты до того, как система войдет в режим ожидания.
- Функция автоматического перехода в режим ожидания не работает в функции тюнера.
- Система может не войти в режим ожидания автоматически в следующих случаях:
 - при обнаружении аудиосигнала.
 - во время воспроизведения аудиофайлов.
 - в процессе предварительной установки таймера воспроизведения или таймера сна.

Дополнительная информация

Информация о совместимых устройствах

О поддерживаемых устройствах USB

- Данная система поддерживает только USB Mass Storage Class.
- Данная система поддерживает только устройства USB, отформатированные в FAT (кроме exFAT).
- Некоторые устройства USB могут не работать с данной системой.

О соединении BLUETOOTH для iPhone и iPod touch

Предназначено для

- iPhone 5s
- iPhone 5c
- iPhone 5
- iPhone 4s
- iPhone 4
- iPhone 3GS
- iPod touch (5-е поколение)
- iPod touch (4-е поколение)

Отыскание и устранение неисправностей

Если вы столкнетесь с проблемой при эксплуатации системы, найдите ее в приведенном ниже списке неисправностей и выполните корректирующее действие.

Если проблема не будет устранена, обратитесь к ближайшему дилеру Sony.

Имейте в виду, что в случае замены некоторых деталей во время ремонта эти детали могут быть оставлены у обслуживающего персонала.

При нарушении работы системы без отображения индикации

Немедленно отсоедините сетевой шнур и подождите несколько минут. Затем проверьте следующее:

- Не закрывает что-либо вентиляционные отверстия сабвуфера?
- Не замкнут ли накоротко порт USB?

После проверки указанных выше пунктов оставьте сетевой шнур отсоединенным примерно на час. Затем подсоедините сетевой шнур и снова включите систему. Если неисправность не устраняется, обратитесь к ближайшему дилеру Sony.

Система в целом

Система вошла в режим ожидания.

- Это не является неисправностью. Система входит в режим ожидания автоматически примерно через 15 минут, если не выполняются никакие операции и не обнаруживается никакой аудиосигнал. См. "Установка функции автоматического перехода в режим ожидания" (стр. 37).

Установка часов или таймера отменена.

- Отсоединился сетевой шнур или произошел сбой питания. Установите часы (стр. 18) и таймер (стр. 35) еще раз.

Нет звука.

- Отрегулируйте громкость.
- Проверьте соединение дополнительного оборудования, если таковое имеется (стр. 14).
- Включите подсоединенное оборудование.

Звук телевизора не слышен из системы.

- Данная система поддерживает только 2-канальные линейные форматы PCM. Проверьте установку аудиовыхода на телевизоре и измените ее на режим выхода PCM, если выбран автоматический режим.
- Убедитесь в том, что установка выхода акустической системы на телевизоре установлена для использования внешних акустических систем.

Слышен сильный гул или шум.

- Переместите систему подальше от источников помех.
- Подключите систему к другой штепсельной розетке.
- Установите на сетевой шнур фильтр защиты от помех (имеется в продаже).
- Выключите все находящееся поблизости электрическое оборудование.

Таймер не работает.

- Проверьте установку таймера и установите правильное время (стр. 35).
- Отмените функцию таймера сна (стр. 35).

Пульт ДУ не работает.

- Устраните препятствия между пультом ДУ и сабвуфером.
- Переместите пульт ДУ ближе к сабвуферу.
- Направьте пульт ДУ на датчик пульта ДУ сабвуфера.
- Замените батарейки (R03/размер AAA).
- Переместите сабвуфер подальше от флуоресцентного света.

Возникновение акустической обратной связи.

- Уменьшите громкость.

На дисплее появляются "CHILD" и "LOCK" при нажатии какой-либо кнопки на сабвуфере.

- Отключите функцию блокировки от детей (стр. 37).

При включении питания слышен звук щелчка.

- Это рабочий звук, который возникает, например, при включении или выключении питания. Это не является неисправностью.

Устройство USB

Нет звука.

- Устройство USB подключено неправильно. Выключите систему и повторно подсоедините устройство USB, а затем включите систему.

Имеет место шум, пропадание звука или искаженный звук.

- Вы используете устройство USB, которое не поддерживается системой. См. “Информация о совместимых устройствах” (стр. 38).
- Выключите систему и повторно подсоедините устройство USB, а затем включите систему.
- Сами музыкальные данные зашумлены или звук искажен. При создании музыкальных данных может быть слышен шум в зависимости от состояния компьютера. Создайте музыкальные данные еще раз.
- Битрейт, используемый при кодировании аудиофайла, слишком низкий. Отправьте на устройство USB аудиофайл с более высоким битрейтом.

Продолжительное время отображается “READING” или требуется длительное время для начала воспроизведения.

- Процесс считывания может занимать много времени в следующих случаях.
 - На устройстве USB много папок или файлов (стр. 21).
 - Структура папок слишком сложная.
 - Слишком большая емкость памяти.
 - Внутренняя память фрагментирована.

Появляется “OVER CURRENT”.

- Обнаружена проблема с уровнем электрического тока из порта Ψ . Выключите систему и выньте устройство USB из порта. Убедитесь в исправности устройства USB. Если такой вид дисплея сохраняется, обратитесь к ближайшему дилеру Sony.

Ошибочная индикация.

- Данные, хранящиеся на устройстве USB, возможно, повреждены, отправьте музыкальные данные на устройство USB еще раз.
- Коды символов, которые могут отображаться данной системой, представляют собой только цифры и буквы алфавита. Другие символы, которые не могут быть отображены, появляются в виде “_”.

Устройство USB не распознается.

- Выключите систему и повторно подсоедините устройство USB, а затем включите систему.
- См. “Информация о совместимых устройствах” (стр. 38).
- Устройство USB не работает надлежащим образом. Подробные сведения о решении этой проблемы приведены в инструкции по эксплуатации устройства USB.

Воспроизведение не начинается.

- Выключите систему и повторно подсоедините устройство USB, а затем включите систему.
- См. “Информация о совместимых устройствах” (стр. 38).

Воспроизведение не начинается с первого файла.

- Установите обычный режим воспроизведения (стр. 21).

Не удается воспроизвести аудиофайл.

- Файлы MP3 в формате MP3 PRO воспроизвести невозможно.
- Некоторые файлы AAC могут не воспроизводиться должным образом.
- Файл AAC с потоком видеоданных воспроизвести невозможно.
- Файлы WMA в форматах Windows Media Audio Lossless и Professional воспроизвести невозможно.
- Устройства USB, отформатированные с помощью файловых систем, отличных от FAT16 или FAT32, не поддерживаются.*
- Если используется устройство USB, разделенное на разделы, воспроизвести можно только файлы в первом разделе.
- Система может воспроизводить вложенные папки глубиной только до 8 папок.
- Файлы, закодированные или защищенные паролем, воспроизвести невозможно.
- Файлы с защитой авторских прав DRM (Управление цифровыми правами) воспроизвести с помощью данной системы невозможно.

* Данная система поддерживает FAT16 и FAT32, однако некоторые устройства USB могут не поддерживать все эти FAT. Для получения подробной информации см. руководство по эксплуатации каждого устройства USB или же обратитесь к производителю.

Тюнер

Слышен сильный гул или шум, или же невозможно осуществить прием станций. (На дисплее мигает "TUNED" или "ST".)

- Подсоедините надлежащим образом антенну.
- Измените положение антенны и ее ориентацию для получения хорошего приема.
- Подсоедините приобретенную отдельно наружную антенну.
- Выключите все находящиеся поблизости электроприборы.

Устройство BLUETOOTH

Не удается выполнить сопряжение.

- Переместите устройство BLUETOOTH ближе к системе.
- Сопряжение может быть невозможным, если вблизи системы находятся другие устройства BLUETOOTH. В данном случае выключите остальные устройства BLUETOOTH.
- Проверьте правильность ввода ключа доступа при выборе номера модели (данной системы) на устройстве BLUETOOTH.

Устройству BLUETOOTH не удается обнаружить данную систему или на дисплее появилось "BT OFF".

- Установите сигнал BLUETOOTH в "BT ON" (стр. 29).

Соединение невозможно.

- Устройство BLUETOOTH, которое вы попытались подсоединить, не поддерживает профиль A2DP и не может быть подсоединено к системе.
- Включите функцию BLUETOOTH устройства BLUETOOTH.
- Установите соединение с устройства BLUETOOTH.
- Регистрационная информация о сопряжении удалена. Выполните операцию сопряжения еще раз.
- Удалите регистрационную информацию о сопряжении BLUETOOTH устройства (стр. 27) и выполните операцию сопряжения еще раз (стр. 24).

Наблюдаются пропуски или колебания звука, или же соединение исчезает.

- Система и устройство BLUETOOTH находятся слишком далеко друг от друга.
- При наличии препятствий между системой и устройством BLUETOOTH устраните препятствия или избегайте их.
- При наличии оборудования, генерирующего электромагнитное излучение, например, беспроводной локальной сети, другого устройства BLUETOOTH или расположенной поблизости микроволновой печи, отодвиньте их.

Звук с устройства BLUETOOTH не слышен на данной системе.

- Сначала увеличьте громкость на устройстве BLUETOOTH, а затем отрегулируйте громкость с помощью VOL +/-.

Слышен сильный гул, шум или искаженный звук.

- При наличии препятствий между системой и устройством BLUETOOTH устраните препятствия или избегайте их.
- При наличии оборудования, генерирующего электромагнитное излучение, например, беспроводной локальной сети, другого устройства BLUETOOTH или расположенной поблизости микроволновой печи, отодвиньте их.
- Уменьшите громкость на подсоединенном устройстве BLUETOOTH.

Сеть вечеринки

Не удастся активировать функцию Сеть вечеринки.

- Проверьте соединения (стр. 31).
- Убедитесь в том, что аудиодинамики подсоединены правильно.
- Отрегулируйте громкость.

Отсутствует звук при выборе функции аудиовхода.

- Отрегулируйте громкость на подсоединенном оборудовании.
- Попробуйте выключить систему, а затем включить ее снова.

На дисплее мигает "PARTY" и "CHAIN".

- В функции Сеть вечеринки выбрана функция аудиовхода. Нажимайте повторно FUNCTION +/- для выбора другой функции.
- Попробуйте выключить систему, а затем включить ее снова.

Переустановка системы

Если система по-прежнему не работает надлежащим образом, переустановите систему к заводским установкам по умолчанию. Используйте кнопки на сабвуфере для выполнения данной операции.

- 1 Отсоедините сетевой шнур, а затем подсоедините его снова.
- 2 Нажмите I/⏻ для включения системы.
- 3 Удерживайте нажатыми FUNCTION и I/⏻ одновременно до тех пор, пока на дисплее не появится "RESET".

Все сконфигурированные пользователем установки, например предустановленные радиостанции, таймер и часы будут возвращены к заводским установкам по умолчанию.

Сообщения

Во время работы на дисплее может появиться или мигать одно из следующих сообщений.

CHILD LOCK

Включена функция блокировки от детей.

CODE 01

Неподдерживаемый аудиосигнал подается от подключенного телевизора к гнезду OPT IN. См. "Если звук телевизора не слышен из системы" (стр. 17)

ERROR

Устройство USB распознать невозможно или же подсоединено неизвестное устройство.

GUEST

При активации функции Сеть вечеринки система становится Гость вечеринки.

HOST

При активации функции Сеть вечеринки система становится Хозяин вечеринки.

NoDEVICE

Нет подсоединенных устройств USB.

NO TRACK

В систему не загружено ни одного файла, пригодного для воспроизведения.

NOT SUPPORT

Подключено устройство USB, которое не поддерживается системой, или же устройство USB подключено через USB-концентратор.

PAIRING

Система находится в режиме сопряжения.

READING

Система считывает информацию с устройства USB. Некоторые операции недоступны.

TIME NG

Время включения и время выключения таймера воспроизведения одинаковое.

Меры предосторожности

О мерах безопасности

- Полностью отсоединяйте сетевой шнур от сетевой розетки, если не предполагается использовать аппарат в течение продолжительного периода времени. Отключая систему от розетки, всегда беритесь за штепсельную вилку. Ни в коем случае не тяните за сам шнур.
- Если в систему попал какой-либо твердый предмет или жидкость, отключите систему от розетки и проверьте ее у квалифицированного специалиста, прежде чем эксплуатировать ее снова.
- (Для покупателей в США) В целях безопасности один штырь штепсельной вилки шире, чем другой, и подходит к сетевой розетке только одним способом. Если вам не удастся вставить штепсельную вилку в сетевую розетку, обратитесь к своему дилеру.
- Сетевой шнур может быть заменен только в сервисном центре квалифицированного обслуживания.

О расположении

- Не располагайте систему в наклонном положении или в чрезмерно жарких, холодных, пыльных, грязных или влажных местах, а также в местах с недостаточной вентиляцией или подверженных вибрации, прямому солнечному свету или яркому свету.
- Будьте осторожны, располагая систему на специально обработанных поверхностях (например, воском, маслом, полиролью), так как это может привести к образованию пятен на поверхности или обесцвечиванию поверхности.

О внутренней генерации тепла

- Нагревание сабвуфера во время работы является нормальным и не является причиной для беспокойства.
- Не прикасайтесь к корпусу, если аппарат использовался непрерывно на высокой громкости, поскольку корпус может стать горячим.
- Не перекрывайте вентиляционные отверстия.

Об акустической системе

Акустическая система не имеет магнитного экранирования, и изображение на расположенных поблизости телевизорах может стать магнитно-искаженным. В данной ситуации выключите телевизор, подождите от 15 до 30 минут и включите его снова. Если нет улучшения, передвиньте систему подальше от телевизора.

Очистка корпуса

Очищайте данную систему мягкой тканью, слегка смоченной в мягком моющем растворе. Не используйте никакие типы наждачной бумаги, чистящих порошков, или растворителей, таких как разбавитель, бензин или спирт.

О соединении BLUETOOTH

- Устройства BLUETOOTH должны использоваться на расстоянии около 10 метров (без препятствий) друг от друга. Эффективный диапазон связи может сократиться в следующих условиях.
 - Если между устройствами при соединении BLUETOOTH находится человек, металлический объект, стена или другое препятствие
 - Места, где установлена беспроводная локальная сеть
 - Вблизи используемых микроволновых печей
 - Места, где возникают другие электромагнитные волны

- Устройства BLUETOOTH и беспроводные локальные сети (IEEE 802.11b/g) используют одну и ту же полосу частот (2,4 ГГц). При использовании устройства BLUETOOTH возле устройства, совместимого с беспроводной локальной сетью, могут возникнуть электромагнитные помехи. Это может привести к снижению скорости передачи данных, возникновению помех или невозможности подключения. Если это произойдет, попробуйте следующие методы устранения:
 - Попробуйте выполнить соединение данной системы и устройства BLUETOOTH, находясь на расстоянии по крайней мере 10 метров от оборудования беспроводной локальной сети.
 - Выключите питание оборудования беспроводной локальной сети при использовании устройства BLUETOOTH на расстоянии до 10 метров.
- Радиоволны, излучаемые данной системой, могут вызывать помехи в работе некоторых медицинских устройств. Поскольку эти помехи могут привести к неисправности, всегда отключайте питание данной системы и устройства BLUETOOTH в следующих местах:
 - В больницах, в поездах, самолетах, на заправках и в любых местах, где могут присутствовать взрывоопасные газы
 - Возле автоматических дверей или пожарной сигнализации

- Данная система поддерживает функции безопасности, соответствующие спецификации BLUETOOTH, для обеспечения безопасности во время связи с помощью технологии BLUETOOTH. Однако данной меры безопасности может оказаться недостаточно в зависимости от содержимого установок и других факторов, поэтому будьте всегда осторожны при осуществлении соединения с помощью технологии BLUETOOTH.
- Фирма Sony не может нести никакой ответственности за ущерб или другие потери вследствие утечки информации во время соединения с помощью BLUETOOTH.
- Соединение BLUETOOTH не всегда возможно со всеми устройствами BLUETOOTH, которые имеют такой же профиль, как и данная система.
- Устройства BLUETOOTH, соединенные с данной системой, должны соответствовать спецификации BLUETOOTH, установленной компанией Bluetooth SIG, Inc., и должны проходить сертификацию на соответствие. Однако даже если устройство соответствует спецификации BLUETOOTH, возможны случаи, когда параметры или технические характеристики устройства BLUETOOTH делают соединение невозможным или же могут привести к отличиям в методах управления, обнаружения или эксплуатации.
- В зависимости от устройства BLUETOOTH, соединенного с данной системой, средств связи или окружающих условий, может возникнуть шум или прерывание звука.

Технические характеристики

Активный сабвуфер (SA-WGT1)

Секция усилителя

Модель для США:

ВЫХОДНАЯ МОЩНОСТЬ И СУММАРНЫЙ КОЭФФИЦИЕНТ ГАРМОНИК (Выходная мощность FTC)

Передний L/передний R:
С нагрузками 3 Ом, оба канала ведомые, от 400 – 10000 Гц; номинальная минимальная среднеквадратическая мощность 32 Вт на канал, при полном коэффициенте гармоник не более чем 1,0% от 250 милливольт к номинальной мощности.

Выходная мощность (для справок):
Передний L/передний R:
40 Вт + 40 Вт (на канал при 3 Ом, 1 кГц)
Сабвуфер:
180 Вт (при 4 Ом, 100 Гц)

Модель для Бразилии:

Суммарная среднеквадратическая выходная мощность:
200 Вт

Передний L/Передний R:
Среднеквадратическая выходная мощность:
80 Вт (40 Вт на канал × 2, при 3 Ом, 1 кГц, 10% THD*)

Сабвуфер:

Среднеквадратическая выходная мощность:
120 Вт (при 4 Ом, 100 Гц, 10% THD*)

Другие модели:

Выходная мощность (номинальная):

Передний L/передний R:
32 Вт + 32 Вт (при 3 Ом, 1 кГц,
1% THD^{*})

Выходная мощность (для справок):

Передний L/передний R:
40 Вт + 40 Вт (на канал при 3 Ом,
1 кГц)
Сабвуфер:
180 Вт (при 4 Ом, 100 Гц)

* Суммарный коэффициент
нелинейных искажений

Секция акустической системы

Акустическая система:

Сабвуфер с низкочастотным
фазиинвертором

Компонент акустической системы:

180 мм, конический тип

Номинальное полное

сопротивление:

4 Ом

Входы

AUDIO IN/PARTY CHAIN IN L/R:

Напряжение 0,8 В, полное
сопротивление 47 кОм

OPT IN:

Поддерживаемый аудиосигнал:
2-канальный линейный PCM

Выходы

AUDIO OUT/PARTY CHAIN OUT L/R:

Напряжение 2 В, полное
сопротивление 1 кОм

Секция тюнера

Сtereo FM, супергетеродинный
тюнер FM

Антенна:

Проволочная FM-антенна

Диапазон настройки:

Модели для США и Бразилии:
87,5 МГц – 108,0 МГц (шаг 100 кГц)

Другие модели:

87,5 МГц – 108,0 МГц (шаг 50 кГц)

Секция BLUETOOTH

Система связи:

BLUETOOTH стандартная версия
3.0

Выход:

Мощность устройства
BLUETOOTH по стандарту класса
2

Максимальный диапазон связи:

Прямая видимость приблиз.
10 м¹⁾

Полоса частот:

Полоса 2,4 ГГц (2,4000 ГГц –
2,4835 ГГц)

Метод модуляции:

FHSS (расширение спектра
скачкообразной перестройкой
частоты)

Совместимые профили BLUETOOTH²⁾:

A2DP (профиль расширенного
распределения аудио)
AVRCP 1.3 (профиль
дистанционного управления
аудио/видео)

Поддерживаемые кодеки:

SBC (кодек с многополосным
кодированием)
AAC (усовершенствованное
звуковое кодирование)

¹⁾ Фактический диапазон может
отличаться в зависимости от
факторов, таких как препятствия
между устройствами, магнитные
поля вокруг микроволновых
печей, статическое
электричество, чувствительность
приема, характеристика антенны,
операционная система, программное
приложение и т.п.

²⁾ Профили стандарта BLUETOOTH
указывают цель соединения
BLUETOOTH между устройствами.

Секция устройства USB

Поддерживаемый формат:

MP3 (MPEG 1 Audio Layer-3):

32 кбит/с – 320 кбит/с,
переменный битрейт

WMA:

48 кбит/с – 192 кбит/с

AAC:

48 кбит/с – 320 кбит/с

WAV:

16 бит PCM

Частота дискретизации:

MP3 (MPEG 1 Audio Layer-3):

32 кГц/44,1 кГц/48 кГц

WMA:

32 кГц/44,1 кГц/48 кГц

AAC:

32 кГц/44,1 кГц/48 кГц

WAV:

8 кГц – 48 кГц

Поддерживаемое устройство USB:

Класс массовой памяти

Максимальный ток:

1 А

Порт Ψ (USB):

Тип А

Акустическая система (SS-GT1)

Акустическая система:

2-полосная акустическая
система

Компонент акустической системы:

Канал L:

Вуфер: 80 мм × 2, конический
тип

Твитер: 40 мм, конический тип

Канал R:

Вуфер: 80 мм × 2, конический
тип

Твитер: 40 мм, конический тип

Номинальное полное

сопротивление:

3 Ом

Система в целом

Требования по электропитанию:

Модели для США и Мексики:
120 В переменного тока, 60 Гц

Модель для Латинской
Америки (кроме моделей для
Боливии, Чили, Аргентины и
Мексики):

110 В – 240 В переменного тока,
50/60 Гц

Модели для Саудовской
Аравии, Объединенных
Арабских Эмиратов, Кении и
Нигерии:

120 В – 240 В переменного тока,
50/60 Гц

Другие модели:
220 В – 240 В переменного тока,
50/60 Гц

Потребляемая мощность:

70 Вт

Потребляемая мощность (в режиме
экономии энергии):

Модель для Европы:
0,5 Вт (При выключенном
режиме ожидания BLUETOOTH)
6 Вт (При включенном режиме
ожидания BLUETOOTH)

Другие модели:
0,5 Вт

Размеры (Ш/В/Г) (Приблиз.):

Активный сабвуфер:
290 мм × 420 мм × 275 мм

Акустическая система:
800 мм × 110 мм × 102 мм

Масса (Приблиз.):

Активный сабвуфер:
7,1 кг

Акустическая система:
2,8 кг

Количество:

Активный сабвуфер:
1 шт.

Акустическая система:
1 шт.

Прилагаемые

принадлежности

Оптический цифровой кабель (1)

Пульт ДУ (1)

Батарейки R03 (размера AAA)* (2)

Проволочная FM-антенна (1)

* Рекомендуемый срок годности
указан на отрицательной стороне
батарейки.

Конструкция и технические
характеристики могут быть
изменены без уведомления.

Условия хранения

Товары сохраняют в упакованном
виде в темных, сухих, чистых, хорошо
вентилируемых помещениях,
изолированных от мест хранения
кислот и щелочей.

– Температура хранения: от -10 до
+ 45°C.

– Относительная влажность
хранения: 30-70%.

– Рабочая температура: от 5 до 35°C.

– Рабочая относительная влажность:
30-70%.

<http://www.sony.net/>

