

■ Home Theatre ■ System

Инструкция по эксплуатации

HT-SF1300

HT-SS1300

ПРЕДУПРЕЖДЕНИЕ

Во избежание пожара или поражения электрическим током не подвергайте аппарат воздействию дождя или влаги.

Для предотвращения возгорания не накрывайте вентиляционные отверстия аппарата газетами, скатертями, шторами т.п. Не ставьте на аппарат источники открытого огня, например, зажженные свечи.

Для предотвращения возгорания или поражения электрическим током не допускайте попадания жидкости на аппарат и не ставьте на корпус аппарата предметы, содержащие жидкость, например цветочные вазы и т.п.

Не подвергайте батарею или аппарат с установленной батареей чрезмерному нагреванию, например не оставляйте под солнечными лучами, рядом с огнем и т.п.

Нельзя устанавливать аппарат в тесных местах как в книжном шкафу или углублении в стенке.

Так как кабель питания используется для отсоединения аппарата от электросети, подключайте аппарат к расположенной в легкодоступном месте розетке электросети. В случае нарушения нормальной работы устройства незамедлительно отсоедините штекер кабеля питания от розетки электросети.



Изготовитель: Сони Корпорейшн
Адрес: 1-7-1 Конан, Минато-ку,
Токио 108-0075, Япония
Страна-производитель: Малайзия

Для покупателей в странах Европы



Утилизация электрического и электронного оборудования (директива применяется в странах Евросоюза и других европейских странах, где действуют системы раздельного сбора отходов)

Данный знак на устройстве или его упаковке обозначает, что данное устройство нельзя утилизировать вместе с прочими бытовыми отходами. Его следует сдать в соответствующий приемный пункт переработки электрического и электронного оборудования. Неправильная утилизация данного изделия может привести к потенциально негативному влиянию на окружающую среду и здоровье людей, поэтому для предотвращения подобных последствий необходимо выполнять специальные требования по утилизации этого изделия. Переработка данных материалов поможет сохранить природные ресурсы. Для получения более подробной информации о переработке этого изделия обратитесь в местные органы городского управления, службу сбора бытовых отходов или в магазин, где было приобретено изделие.



Утилизация использованных элементов питания (применяется в странах Евросоюза и других европейских странах, где действуют системы раздельного сбора отходов)

Примечание для покупателей в странах, где действуют директивы ЕС

Производителем данного устройства является корпорация Sony Corporation, 1-7-1 Konan Minato-ku Tokyo, 108-0075 Japan. Уполномоченным представителем по электромагнитной совместимости (EMC) и безопасности изделия является компания Sony Deutschland GmbH, Hedelfinger Strasse 61, 70327 Stuttgart, Germany. По вопросам обслуживания и гарантии обращайтесь по адресам, указанным в соответствующих документах.

О данном руководстве

- В данном руководстве приведены инструкции для модели HT-SF1300 и HT-SS1300. В данном руководстве в иллюстративных целях использована модель с кодом региона CEL, если нет оговорок. Любое отличие в работе четко указано в тексте, например, “Только модели с кодом региона CEL”.

Модель HT-SF1300 включает следующие компоненты:

- Ресивер STR-KS1300
- Акустическая система^{а)}
 - Передний громкоговоритель SS-MSP23F
 - Центральный громкоговоритель SS-CNP23
 - Громкоговоритель объемного звучания SS-SRP23F
 - Сабвуфер SS-WP23

Модель HT-SS1300 включает следующие компоненты:

- Ресивер STR-KS1300
- Акустическая система^{а)}
 - Передний громкоговоритель SS-MSP23S
 - Центральный громкоговоритель SS-CNP23
 - Громкоговоритель объемного звучания SS-SRP23S
 - Сабвуфер SS-WP23

^{а)} Используйте только прилагаемые громкоговорители.

- Инструкции в данном руководстве относятся к регуляторам на прилагаемом пульте дистанционного управления. Вы также можете использовать регуляторы на ресивере, если они имеют такие же или похожие названия, что и на пульте дистанционного управления.

О кодах регионов

Код региона приобретенного ресивера указан в нижней части задней панели (см. рисунок ниже).

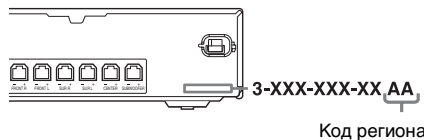

Любые отличия в работе в соответствии с кодом региона четко указаны в тексте, например, “Только модели с кодом региона AA”.

Этот ресивер включает цифровые системы окружающего звука Dolby* Digital и Pro Logic Surround, а также систему DTS**.

* Изготовлено по лицензии компании Dolby Laboratories. Долби, Pro Logic и знак в виде двойной буквы D являются товарами компании Dolby Laboratories.

** Изготовлено по лицензии, защищено патентами США №№: 5451942; 5956674; 5974380; 5978762; 6487535, а также другими патентами и заявками на патенты в США и других странах. DTS и DTS Digital Surround являются зарегистрированными товарными знаками корпорации DTS, логотипы и символ DTS являются товарными знаками корпорации DTS. © Корпорация DTS, 1996-2007 гг. С сохранением всех прав.

При работе данного ресивера применяется технология High-Definition Multimedia Interface (HDMI™).

HDMI, логотип HDMI и High-Definition Multimedia Interface являются товарными знаками или зарегистрированными товарными знаками HDMI Licensing LLC.

“x.v.Colour” и логотип “x.v.Colour” являются товарными знаками корпорации Sony.

“BRAVIA” и BRAVIA являются товарными знаками корпорации Sony.

Оглавление

Подготовка к эксплуатации

Описание и расположение частей	6
1. Установка громкоговорителей	15
2. Подключение громкоговорителей	18
3. Подключение аудио- и видеокomпонентов	20
4. Подключение антенн	25
5. Подготовка ресивера и пульта дистанционного управления	26
6. Автоматическая калибровка подходящих настроек (AUTO CALIBRATION)	27
7. Регулировка уровня и баланса громкоговорителей (TEST TONE)	33

Воспроизведение

Выбор компонента	34
Прослушивание и просмотр с помощью компонента	36

Функции усилителя

Перемещение по меню	38
Регулировка уровня (Меню LEVEL)	42
Регулировка тембра (Меню TONE)	43
Установки для объемного звука (Меню SUR)	43
Установки для тюнера (Меню TUNER)	44
Установки для звука (Меню AUDIO)	44
Установки для видео (Меню VIDEO)	45
Установки для системы (Меню SYSTEM)	46

Прослушивание объемного звука

Объемный звук Dolby Digital и DTS (AUTO FORMAT DIRECT)	49
Выбор предварительно запрограммированного звукового поля	51

Использование только передних громкоговорителей и сабвуфера (2CH STEREO)	53
Восстановление исходных установок для звуковых полей	53

Функции тюнера

Прослушивание радиопередач в диапазонах FM и AM	54
Предварительная настройка радиостанций	56
Использование системы радиоданных (RDS)	58

Контроль по HDMI

Использование функции контроля по HDMI для "BRAVIA" Sync	60
Настройка функции контроля по HDMI	62
Просмотр DVD (Воспроизведение одним нажатием)	63
Прослушивание звука телевизора через громкоговорители, подключенные к ресиверу (Аудиоконтроль системы)	64
Отключение ресивера с помощью телевизора (Отключение питания системы)	65

Другие операции

Переключение между цифровым и аналоговым звуком (IN MODE)	66
Использование DIGITAL MEDIA PORT (DMPORT)	67
Использование таймера отключения	69

Использование пульта дистанционного управления

Изменение назначений кнопок..... 69

Дополнительная информация

Глоссарий 71

Меры предосторожности 73

Поиск и устранение неисправностей..... 75

Технические характеристики 80

Алфавитный указатель 83

Описание и расположение частей

Ресивера

Передняя панель

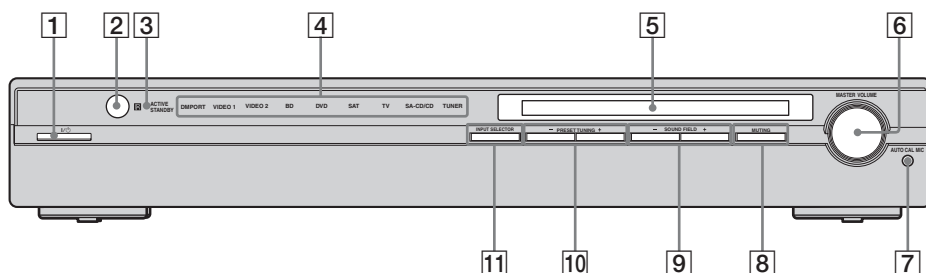

Название	Функция
1 I/O (вкл/ожидание)	Нажмите для включения или выключения ресивера (стр. 26, 36, 37, 53)
2 Датчик дистанционного управления	Принимает сигналы с пульта дистанционного управления.
3 ACTIVE STANDBY Индикатор	Когда включен параметр CONTROL FOR HDMI, а ресивер находится в режиме ожидания, этот индикатор горит желтым.
4 Индикаторы входов	Загорается индикатор выбранного источника входа (стр. 34).
5 Дисплей	Отображает текущее состояние выбранного компонента или список выбираемых пунктов (стр. 7).
6 MASTER VOLUME	Поворачивайте для регулировки уровня громкости всех громкоговорителей одновременно (стр. 33, 34, 36, 37).

Название	Функция
7 Гнездо AUTO CAL MIC	Для подсоединения прилагаемого микрофона объемного звука для функции автоматической калировки (стр. 28).
8 MUTING	Нажмите для приглушения звука. Повторно нажмите кнопку MUTING, чтобы восстановить звук (стр. 35).
9 SOUND FIELD +/-	Нажмите, чтобы выбрать звуковое поле (стр. 49, 51, 53).
10 PRESET TUNING +/-	Нажмите, чтобы выбрать предустановленную станцию (стр. 57).
11 INPUT SELECTOR	Нажмите для выбора источника входного сигнала для воспроизведения (стр. 34, 36, 37, 54, 56, 57, 75).



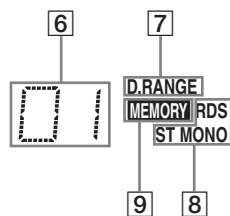
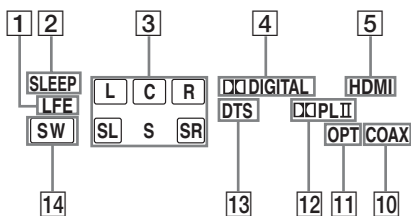

Об индикаторах на дисплее



Название	Функция
1 LFE	Высвечивается, если воспроизводимый диск содержит сигнал канала LFE (Низкочастотный эффект) и сигнал этого канала LFE в данный момент воспроизводится.
2 SLEEP	Высвечивается при активации функции таймера отключения (стр. 69).
3 Индикаторы воспроизводимых каналов	Буквы (L, C, R и т.п.) обозначают воспроизводимые каналы. В рамках будут отображаться разные буквы, показывая, каким образом ресивер декодирует звук от источника.
L	Передний левый канал
R	Передний правый канал
C	Центральный (монофонический) канал
SL	Левый канал объемного звучания
SR	Правый канал объемного звучания
S	Канал объемного звучания (монофонический или включающий компоненты объемного звучания, полученные путем обработки с помощью функции Pro Logic)
	Пример: Формат записи (передний канал/канал объемного звучания): 3/2.1 Звуковое поле: A.F.D. AUTO
	<div style="display: flex; justify-content: space-around; align-items: center;"> <div style="border: 1px solid black; padding: 2px 5px;">L</div> <div style="border: 1px solid black; padding: 2px 5px;">C</div> <div style="border: 1px solid black; padding: 2px 5px;">R</div> </div> <div style="display: flex; justify-content: space-around; align-items: center; margin-top: 5px;"> <div style="border: 1px solid black; padding: 2px 5px;">SW</div> <div style="border: 1px solid black; padding: 2px 5px;">SL</div> <div style="border: 1px solid black; padding: 2px 5px;">SR</div> </div>

Название	Функция
4 DIGITAL	Высвечивается, когда ресивер декодирует сигналы Dolby Digital. Примечание При воспроизведении диска в формате Dolby Digital убедитесь, что выполнены все цифровые соединения и для параметра IN MODE установлено значение "AUTO".
5 HDMI	Высвечивается, если компонент для воспроизведения подключен к этому ресиверу с помощью гнезда HDMI (стр. 21).
6 Индикаторы предварительно настроенных станций	Высвечиваются при настройке ресивера на предварительно настроенные радиостанции. Для получения дополнительной информации о предварительной настройке радиостанций см. стр. 56.
7 D.RANGE	Высвечивается при активации сжатия динамического диапазона (стр. 39).
8 Индикаторы тюнера	Высвечиваются при настройке ресивера на радиостанции (стр. 54) и т.п.
9 MEMORY	Высвечивается, когда активизирована функция памяти, например памяти предварительных установок (стр. 56) и т.п.

продолжение следует

Название	Функция
10 COAX	Высвечивается, когда выбран параметр DVD и в качестве входного сигнала, подаваемого через гнездо COAX IN, подается цифровой сигнал.
11 OPT	Высвечивается, когда для параметра IN MODE установлено значение "AUTO" и в качестве входного сигнала, подаваемого через гнездо OPT IN, подается цифровой сигнал.
12  PL/  PLII	"  PL" высвечивается при использовании ресивером функции Pro Logic для обработки 2-канальных сигналов и вывода сигналов центрального канала и каналов объемного звучания. Когда включен декодер Pro Logic II Movie/Music, высвечивается индикация "  PLII".
13 DTS	Высвечивается, когда ресивер декодирует сигналы DTS. Примечание При воспроизведении диска в формате DTS убедитесь, что выполнены все цифровые соединения и для параметра IN MODE установлено значение "AUTO".
14 SW	Отображается при выводе звуковых сигналов через гнездо SUBWOOFER.

Задняя панель

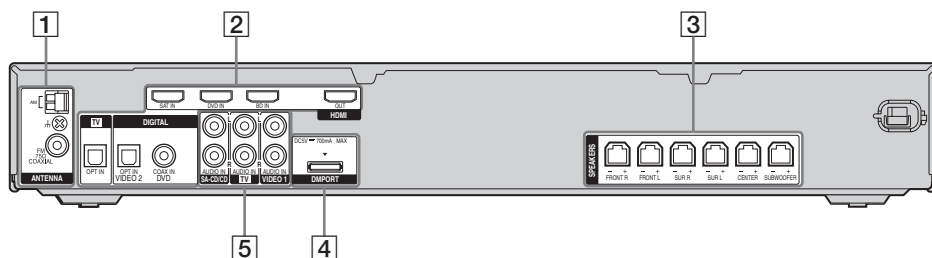

1 Секция ANTENNA



Гнездо FM ANTENNA Для подсоединения проволочной антенны FM, входящей в комплект данного ресивера (стр. 25).



Разъемам AM ANTENNA Для подсоединения рамочной антенны AM, входящей в комплект данного ресивера (стр. 25).

2 Секция DIGITAL INPUT/OUTPUT



Гнездо OPT IN Для подсоединения DVD-проигрывателя т.п. Гнездо COAX IN



Гнездо COAX IN обеспечивает улучшенное качество громкого звука (стр. 23).



Гнездо HDMI IN/OUT Подключение к DVD-проигрывателю, проигрывателю дисков Blu-ray и т.п. Изображение выводится на телевизор или проектор, в то время как звук выводится через телевизор или/и громкоговорители, подключенные к данному ресиверу (стр. 21).

3 Секция SPEAKERS



Подключается к прилагаемым громкоговорителям и сабвуферу (стр. 18).

4 Секция DMPORT



Гнездо DMPORT Для подключения к адаптеру DIGITAL MEDIA PORT (стр. 67).

5 Секция AUDIO INPUT



Белый (L) Гнездо AUDIO IN Для подсоединения Super Audio CD проигрывателя,



Красный (R) CD-проигрывателя и т.п. (стр. 20, 23).

Пульт дистанционного управления

Можно использовать поставляемый пульт дистанционного управления RM-AAU023 для управления ресивером и аудио/видеокомпонентами Sony, для которых настроен этот пульт.

Для получения дополнительной информации см. раздел “Изменение назначений кнопок” (стр. 69).



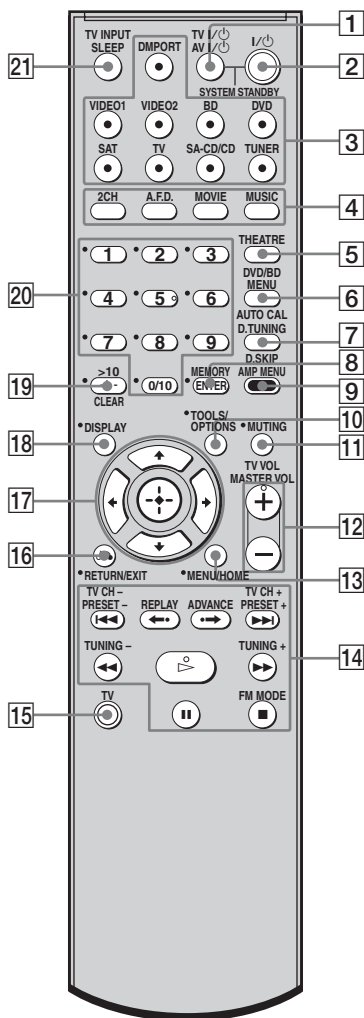

RM-AAU023











Название	Функция
1 TV I/⏻ (вкл/ ожидание)	Нажмите одновременно кнопки TV I/⏻ и TV (15) для включения или выключения телевизора.
AV I/⏻ (вкл/ ожидание)	Нажмите для включения или выключения аудио/видеокомпонентов Sony, для управления которыми подходит этот пульт дистанционного управления (стр. 69). Нажатие в это же время I/⏻ (2) выключает ресивер и другие компоненты Sony (SYSTEM STANDBY). Примечание Функция переключателя AV I/⏻ автоматически изменяется каждый раз, когда нажимаются кнопки ввода (3).
2 I/⏻ (вкл/ ожидание)	Нажмите для включения или выключения ресивера. Чтобы выключить все компоненты Sony, одновременно нажмите кнопки I/⏻ и AV I/⏻ (1) (SYSTEM STANDBY).
3 Кнопки ввода	Нажмите одну из кнопок для выбора нужного компонента. При нажатии любой кнопки ввода ресивер включается. Эти кнопки предназначены производителем для управления компонентами Sony. Можно изменить назначение кнопок, выполнив действия, описанные в разделе “Изменение назначений кнопок” на стр. 69.
4 2CH A.F.D. MOVIE MUSIC	Нажмите, чтобы выбрать звуковое поле.

Название	Функция
5 THEATRE	Нажмите для автоматического перехода к оптимальному для просмотра фильмов отображению и вывода звука через громкоговорители, подключенные к данному ресиверу. Примечание Данная кнопка работает только для телевизоров, поддерживающих режим кинотеатра. Для получения дополнительных сведений см. инструкцию по эксплуатации телевизора.
6 DVD/BD MENU	Нажмите для отображения на экране телевизора меню устройства записи дисков DVD или Blu-ray. Затем используйте кнопки ↑ , ↓ , ← , → и ⊕ (17) для выполнения операций меню.
AUTO CAL	Нажмите для активации функции автоматической калибровки.
7 D.TUNING	Нажмите для входа в режим прямой настройки.
D.SKIP	Нажмите для пропуска диска при использовании проигрывателя на несколько дисков.
8 ENTER	Нажмите для ввода значения после выбора канала, диска или дорожки с помощью цифровых кнопок на телевизоре, видеомагнитофоне или спутниковом тюнере.
MEMORY	Нажмите для сохранения станции.
9 AMP MENU	Нажмите для отображения меню ресивера. Затем используйте кнопки ↑ , ↓ , ← , → и ⊕ (17) для выполнения операций меню.

Название	Функция
10 TOOLS/ OPTION	Нажмите для отображения и выбора параметров DVD-проигрывателя или проигрывателя дисков Blu-ray. Нажмите одновременно кнопки TOOLS/OPTIONS и TV (15) для отображения параметров телевизора Sony.
11 MUTING	Нажмите для временного отключения звука. Повторно нажмите кнопку MUTING, чтобы восстановить звук. Нажмите одновременно кнопки MUTING и TV (15) для активации функции отключения звука телевизора.
12 TV VOL +^a/-	Одновременно нажмите кнопки TV VOL + ^a / - и TV (15) для настройки уровня громкости телевизора.
MASTER VOL +^a/-	Нажмите, чтобы настроить уровень громкости всех громкоговорителей одновременно.
13 MENU/HOME	Нажмите для отображения на экране телевизора меню видеомагнитофона, DVD-проигрывателя, спутникового тюнера или проигрывателя дисков Blu-ray. Нажмите одновременно кнопки MENU/HOME и TV (15) для отображения меню телевизора. Затем используйте кнопки ↑ , ↓ , ← , → и ⊕ (17) для выполнения операций меню.

Название	Функция
14  b)	Нажмите для пропуска дорожки на CD-проигрывателе, DVD-проигрывателе или проигрывателе дисков Blu-ray
REPLAY ←-/ ADVANCE →	Нажмите для повторного воспроизведения предыдущей сцены или для быстрой перемотки вперед текущей сцены на видеомагнитофоне, DVD-проигрывателе или проигрывателе дисков Blu-ray.
 b)	Нажмите кнопку для – поиска дорожек в направлении вперед или назад при воспроизведении с DVD-проигрывателя. – запуск быстрой перемотки вперед/назад на видеомагнитофоне, CD-проигрывателе или проигрывателе дисков Blu-ray.
 a)b)	Нажмите для запуска воспроизведения на видеомагнитофоне, CD-проигрывателе, DVD-проигрывателе или проигрывателе дисков Blu-ray.
 b)	Нажмите для приостановки воспроизведения или записи на видеомагнитофоне, CD-проигрывателе, DVD-проигрывателе или проигрывателе дисков Blu-ray. (также запускает запись, когда компоненты находятся в режиме ожидания записи.)
 b)	Нажмите для останковки записи на видеомагнитофоне, CD-проигрывателе, DVD-проигрывателе или проигрывателе дисков Blu-ray.

Название	Функция
TV CH +/-	Нажмите кнопки TV CH +/- и TV (15) одновременно для выбора предварительно установленных телевизионных каналов.
PRESET +/-	Нажмите кнопку для – предварительной установки станций. – предварительной установки каналов видеомагнитофона или спутникового тюнера.
TUNING +/-	Нажмите для поиска станции.
FM MODE	Нажмите для выбора приема FM-сигналов в монофоническом или стереофоническом режиме.
15 TV	Нажмите одновременно кнопку TV и кнопку с оранжевым символом для включения управления телевизором.
16 RETURN/EXIT 	Нажмите кнопку для – возврата к предыдущему меню. – выхода из меню во время отображения на экране телевизора меню или экранных инструкций для видеомагнитофона, DVD-проигрывателя, спутникового тюнера или проигрывателя дисков Blu-ray. Нажмите кнопки RETURN/EXIT  и TV (15) одновременно для возврата к предыдущему меню или выхода из меню телевизора во время его отображения на экране телевизора.

Название	Функция
17 	<p>После нажатия кнопки AMP MENU (9), DVD/BD MENU (6) или MENU/HOME (13) нажмите кнопку , ,  или  для выбора настроек. Затем нажмите  для ввода параметров, если ранее были нажаты DVD/BD MENU или MENU/HOME.</p> <p>Кнопку  можно также нажать для ввода выбранного ресивера, видеомагнитофона, спутникового тюнера, CD-проигрывателя, DVD-проигрывателя или проигрывателя дисков Blu-ray.</p>
18 DISPLAY	<p>Нажмите для выбора отображаемой на экране телевизора информации для видеомагнитофона, спутникового тюнера, CD-проигрывателя, DVD-проигрывателя или проигрывателя дисков Blu-ray.</p> <p>Нажмите одновременно кнопки DISPLAY и TV (15) для отображения телеинформации на экране телевизора.</p>
19 -/--	<p>Нажмите для выбора режима ввода канала (одно- или двухразрядного) видеомагнитофона.</p> <p>Нажмите кнопки -/-- и TV (15) одновременно для выбора режима ввода телевизионного канала (одно- или двухразрядного).</p>
>10	<p>Нажмите для выбора дорожек с номерами выше 10 при воспроизведении с CD-проигрывателя.</p>
CLEAR	<p>Нажмите для удаления ошибки при нажатии неправильных номерных кнопок.</p>

Название	Функция
20 Номерные кнопки (номер 5^a)	<p>Нажмите кнопку для – предварительной установки/настройки предварительно установленных станций.</p> <p>– выбора номеров дорожек при воспроизведении с CD-проигрывателя, DVD-проигрывателя или проигрывателя дисков blu-ray. Нажмите кнопку 0/10 для выбора дорожки номер 10.</p> <p>– выбора номеров каналов при воспроизведении с видеомагнитофона или спутникового тюнера.</p> <p>Нажмите одновременно номерные кнопки и кнопку TV (15) для выбора телевизионных каналов.</p>
21 TV INPUT	<p>Нажмите кнопки TV INPUT и TV (15) одновременно для выбора входящего сигнала (входящий телевизионный или видеосигнал).</p>
SLEEP	<p>Нажмите для активизации функции таймера отключения и настройки интервала, по истечении которого ресивер автоматически отключается.</p>

a) На кнопках 5, TV VOL +/MASTER VOL + и  имеются тактильные точки.

Тактильные точки облегчают управление ресивером.

b) Эту кнопка также можно использовать для управления адаптером DIGITAL MEDIA PORT. Подробную информацию о функциях данной кнопки см. в инструкциях по эксплуатации, прилагаемых к адаптеру DIGITAL MEDIA PORT.

Примечания

- Некоторые функции, описанные в этом разделе, могут не работать на отдельных моделях.
- Приведенное выше описание служит только в качестве примера. Поэтому для некоторых компонентов описанные выше действия могут оказаться недоступными, а функции могут работать иначе.

1. Установка громкоговорителей

Этот ресивер позволяет использовать 5.1-канальную акустическую систему. Для обеспечения многоканального эффекта объемного звучания как в кинотеатре обязательно подключите все пять громкоговорителей (два передних, центральный и два громкоговорителя объемного звучания) и сабвуфер (5.1-канальная система).

Только HT-SF1300

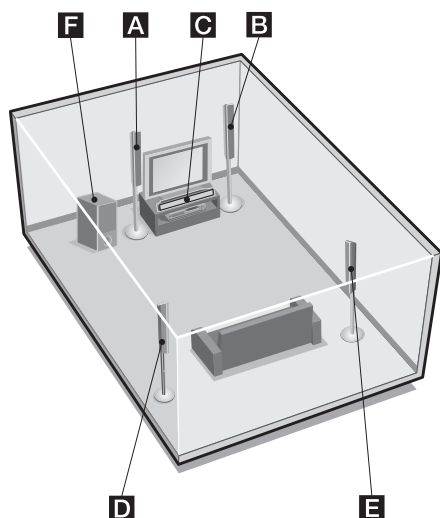

- A** Передний громкоговоритель (левого)
- B** Передний громкоговоритель (правого)
- C** Центральный громкоговоритель
- D** Громкоговоритель объемного звучания (левого)
- E** Громкоговоритель объемного звучания (правого)
- F** Сабвуфер

Только HT-SS1300

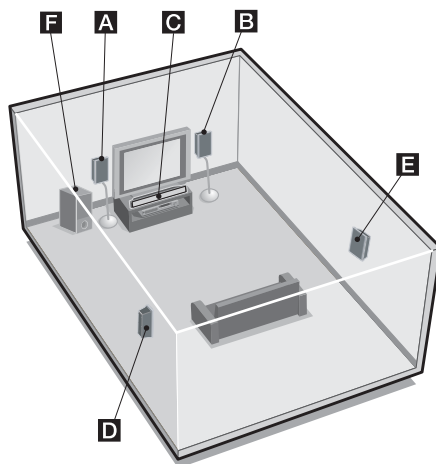

- A** Передний громкоговоритель (левого)
- B** Передний громкоговоритель (правого)
- C** Центральный громкоговоритель
- D** Громкоговоритель объемного звучания (левого)
- E** Громкоговоритель объемного звучания (правого)
- F** Сабвуфер

Совет

Так как сабвуфер не воспроизводит высоконаправленные сигналы, его можно установить в любом месте.

Установка громкоговорителей на плоской поверхности

Перед установкой громкоговорителей и сабвуфера, обязательно прикрепите прилагаемые подкладки, как показано на следующем рисунке, для предотвращения вибрации или перемещения.

Пример переднего громкоговорителя HT-SS1300

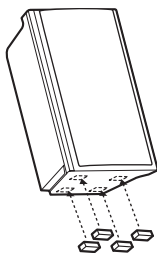

Только HT-SF1300

Прилагаемые подкладки необходимо прикрепить только к центральному громкоговорителю и сабвуферу.

Только HT-SS1300

Прилагаемые подкладки необходимо прикрепить ко всем громкоговорителям и сабвуферу.

Установка громкоговорителей на стойку

Только HT-SS1300

Для большей свободы в размещении громкоговорителей используйте дополнительную стойку WS-FV11 или WS-FV10D (имеются в продаже не во всех странах). Подробные сведения см. в инструкциях по эксплуатации, прилагаемых к подставке для громкоговорителей.

Только HT-SF1300

Для большей свободы в размещении громкоговорителей используйте прилагаемую подставку для громкоговорителей. Подробные сведения см. в прилагаемой инструкции по эксплуатации подставки для громкоговорителей.

Установка громкоговорителей на стене

Громкоговорители можно установить на стене.

- 1** Подготовьте шурупы (не прилагаются), которые подходят для отверстий на задней стороне каждого громкоговорителя. См. рисунки ниже.

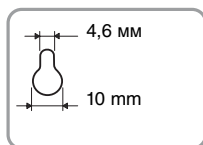
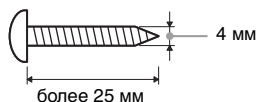

Отверстие на задней стороне громкоговорителя

- 2** Заверните шурупы в стену. Шурупы должны выступать на 5-7 мм.

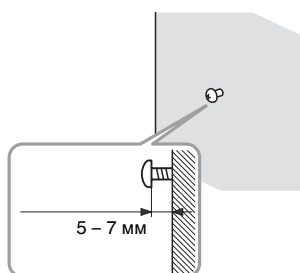

- 3** Подвесьте громкоговорители на эти шурупы.

Пример установки громкоговорителей на стене

Отверстие на задней стороне громкоговорителя

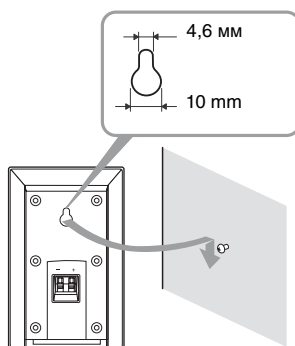

Примечания

- Используйте шурупы, которые соответствуют материалу и прочности стены. Поскольку слой штукатурки на стене легко повредить, надежно заверните шурупы в стену через прокладку. Устанавливайте громкоговорители на прочной вертикальной плоской стене.
- По вопросам, связанным с материалом стен и подбором шурупов, обратитесь в специализированный магазин или к специалисту по установке.
- Корпорация Sony не несет ответственности за повреждения или несчастные случаи, вызванные неправильной установкой, недостаточной прочностью стены, неправильной установкой шурупов, стихийным бедствием и т.п.
- Для модели HT-SF1300 при установке громкоговорителей на стене не обязательно прикреплять прилагаемые подставки для громкоговорителей.

2. Подключение громкоговорителей

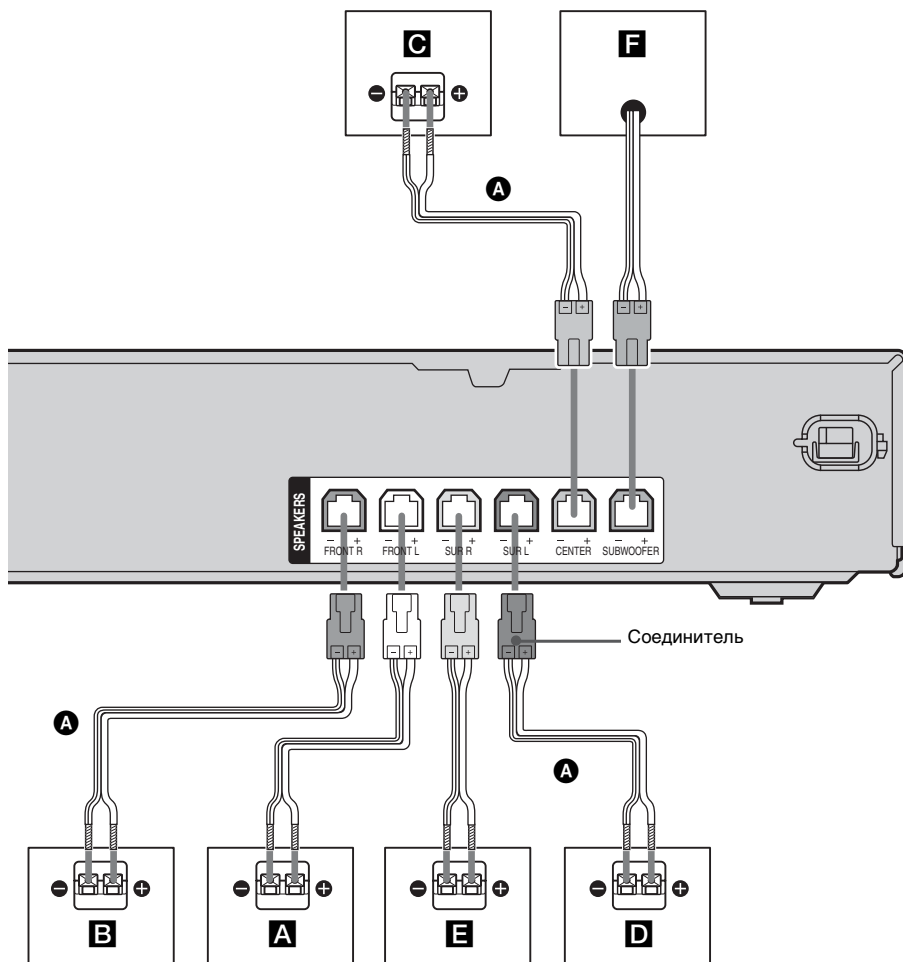

A Кабели громкоговорителей (входит в комплект)

A Передний громкоговоритель (левого)

B Передний громкоговоритель (правого)

C Центральный громкоговоритель

D Громкоговоритель объемного звучания (левого)

E Громкоговоритель объемного звучания (правого)

F Сабвуфер

Примечание относительно кабелей громкоговорителей

Соединители кабелей громкоговорителей такого же цвета, что и гнезда громкоговорителей, к которым нужно производить подключение. При подключении кабеля громкоговорителей убедитесь, что он подходит по цвету к соединителю гнезда громкоговорителя на ресивере:

Соединитель	Гнездо громкоговорителей
Красный	FRONT R
Белый	FRONT L
Серый	SUR R
Голубой	SUR L
Зеленый	CENTER
Фиолетовый	SUBWOOFER

Правильное подсоединение громкоговорителей

Проверьте тип громкоговорителя по наклейке*, расположенной на задней стороне громкоговорителей.

Символ на наклейке громкоговорителя	Тип громкоговорителей
L	Передний левый
R	Передний правый
SL	Левый канал объемного звучания
SR	Правый канал объемного звучания

* Центральный громкоговоритель и сабвуфер не имеют знака на наклейке громкоговорителя. Сведения о типе громкоговорителя см. на стр. 3.

3. Подключение аудио- и видеокomпонентов

Подключение компонентов

В данном разделе описывается подключение компонентов к этому ресиверу. Перед началом подключения найдите страницы в разделе “Подключаемые компоненты”, на которых описано подключение аудио- и видеокomпонентов. После подключения всех имеющихся компонентов перейдите к разделу “4. Подключение антенн” (стр. 25).

Подключаемые компоненты

Чтобы подключить	См.
Аудиокomпоненты <ul style="list-style-type: none">• Super Audio CD/CD-проигрыватель	стр. 20
Компоненты с гнездом HDMI	стр. 21
Видеокomпоненты <ul style="list-style-type: none">• Телевизор• DVD проигрыватель/DVD рекордер• Видеомагнитофон	стр. 23

Подключение аудиокомпонентов

На следующем рисунке показано подключение аудиокомпонентов, таких как проигрыватель Super Audio CD проигрыватель или CD-проигрыватель компакт-дисков.

Прежде чем подсоединять кабели, убедитесь, что кабель питания переменного тока отсоединен от электрической розетки.

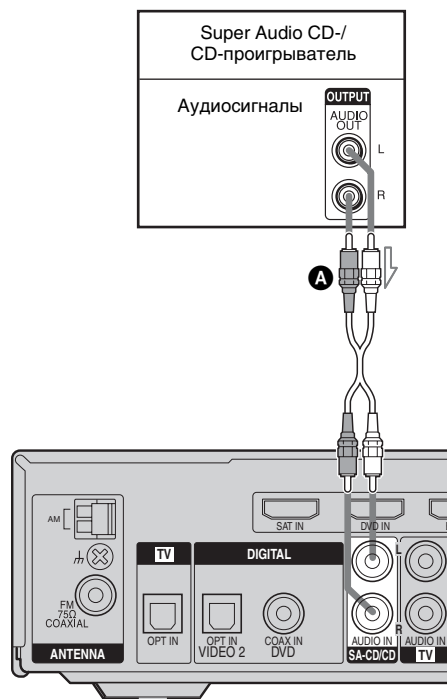

A Аудиокабель (не входит в комплект)

Подключение компонентов с гнездами HDMI

HDMI - это сокращение от High-Definition Multimedia Interface. Это интерфейс, который используется для передачи аудио- и видеосигналов в цифровом формате.

Прежде чем подсоединять кабели, убедитесь, что кабель питания переменного тока отсоединен от электрической розетки.

Примечание

Обязательно измените заводские установки для кнопки ввода DVD на пульте дистанционного управления, чтобы эту кнопку можно было использовать для управления DVD-проигрыватель. Для получения дополнительной информации см. раздел “Изменение назначений кнопок” (стр. 69).

Функции HDMI

- Цифровые звуковые сигналы, передаваемые HDMI, могут выводиться через громкоговорители, подсоединенные к ресиверу. Данный сигнал поддерживает Dolby Digital, DTS и линейный PCM сигнал.
- Этот ресивер поддерживает передачу в формате xvYCC.
- Этот ресивер поддерживает функцию Контроль по HDMI – Простая настройка. Для получения подробной информации см. раздел “Контроля по HDMI” (стр. 60).

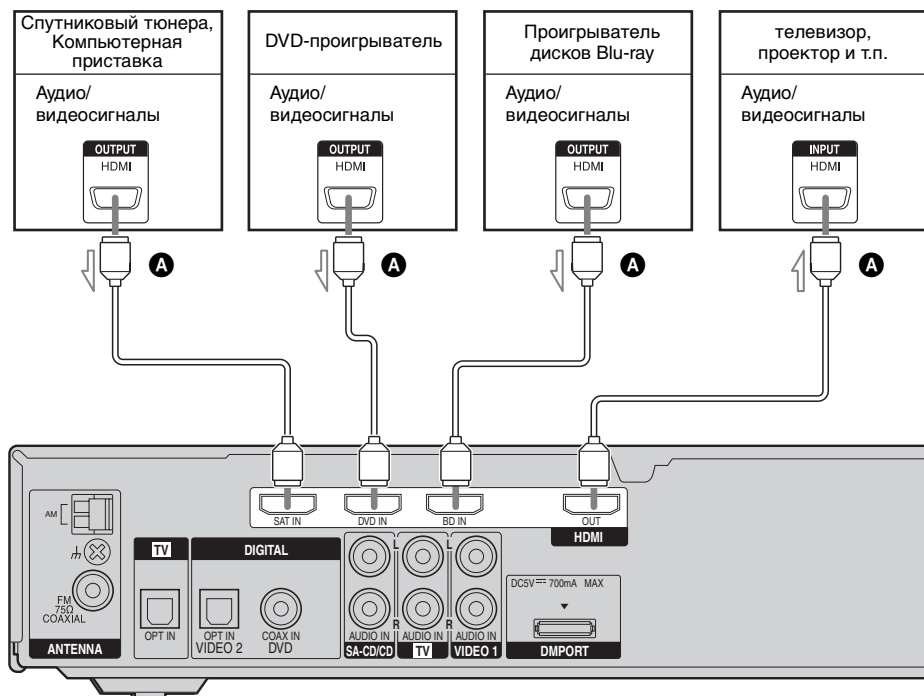

- A** Кабель HDMI (не входит в комплект)
Рекомендуется использовать кабель HDMI Sony.

продолжение следует

Примечания по соединениям HDMI

- Используйте HDMI кабель с логотипом HDMI (произведено компанией Sony).
- Аудиосигнал, вводимый через гнездо HDMI IN, выводится через гнезда SPEAKERS и гнездо HDMI OUT. Он не выводится через любые другие аудио гнезда.
- Видеосигналы, вводимые через гнездо HDMI IN, можно вывести только через гнездо HDMI OUT.
- Если вы хотите прослушивать звук из громкоговорителей телевизора, установите “AUDIO FOR HDMI” на “TV+AMP” в меню VIDEO (стр. 45). Если вы не можете воспроизвести многоканальный программный диск, установите на “AMP”. Тем не менее, звук не будет выводиться из громкоговорителя телевизора.
- Многоканальные/стерео аудиосигналы диска Super Audio CD не воспроизводятся.
- Не забудьте включить ресивер, когда видео- и аудиосигналы воспроизводящего компонента будут выводиться на телевизор через ресивер. Если питание ресивера не будет включено, то ни видео-, ни аудиосигналы передаваться не будут.
- Аудиосигналы (частота дискретизации, длина бит и т.п.), передаваемые с гнезда HDMI, могут быть ограничены подключенным компонентом. Проверьте настройку подключенного компонента, если изображение отображается с помехами или не воспроизводится звук с компонента, подключенного с помощью кабеля HDMI.
- Звук может быть прерван при переключении частоты дискретизации или номера каналов аудио выходного сигнала из компонента воспроизведения.
- Когда подключенный компонент не совместим с технологией защиты авторских прав (HDCP), изображение и/или звук из гнезда HDMI OUT может быть искажен или может не выводиться. В данном случае проверьте спецификацию подключенного компонента.
- Только при HDMI-подключении можно использовать многоканальную линейную PCM.
- Задайте разрешение изображений воспроизводящего компонента равным 720p, 1080i или 1080p при выводе многоканального звука частотой 96 кГц через HDMI-подключение.
- Мы не рекомендуем использование HDMI-DVI переходного кабеля. При присоединении HDMI-DVI переходного кабеля к DVI-D компоненту, звук и/или изображение может не выводиться.
- Перед доступом к многоканальной линейной PCM может потребоваться некоторая настройка разрешения изображения проигрывателя. Обратитесь к инструкции по эксплуатации проигрывателя.
- Подробные сведения о настройке HDMI подключенного компонента см. в инструкциях по эксплуатации, прилагаемые подключаемому компоненту.

Подключение видеокomпонентов

На следующем рисунке показано подключение видеокomпонентов, таких как проигрыватель DVD, DVD-рекордер или видеомагнитофон.

Подключать все кабели не требуется. Подсоедините аудио- и видеокabели к соответствующим гнездам комонентов. Прежде чем подсоединять кабели, убедитесь, что кабель питания переменного тока отсоединен от электрической розетки.

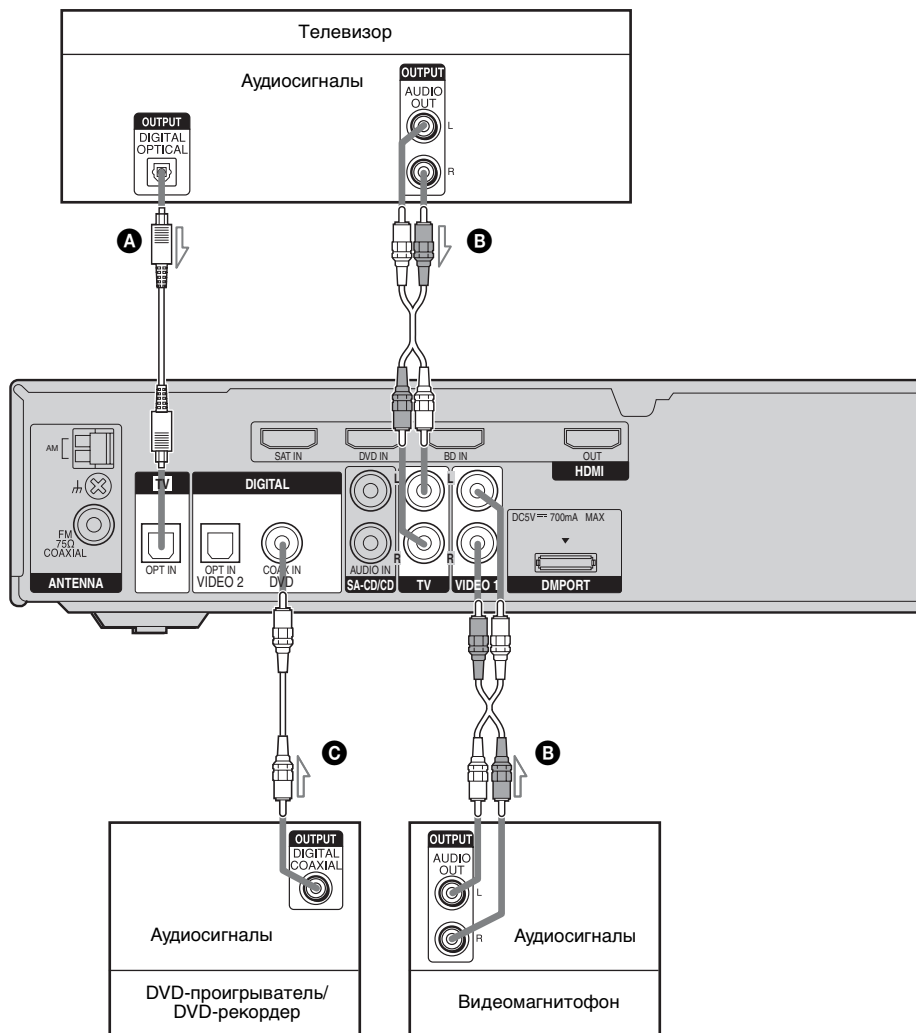

- A** Оптический цифровой кабель (не входит в комплект)
- B** Аудиокабель (не входит в комплект)
- C** Коаксиальный цифровой кабель (не входит в комплект)

продолжение следует

При подключении DVD-рекордера

Обязательно измените заводские установки для кнопки ввода DVD на пульте дистанционного управления, чтобы эту кнопку можно было использовать для управления DVD-рекордером. Для получения дополнительной информации см. раздел “Изменение назначений кнопок” (стр. 69).

Примечания

- Запись на устройстве записи DVD или видеомэгнитофоне через этот ресивер невозможна. Дополнительную информацию см. в инструкциях по эксплуатации, прилагаемой к устройству записи дисков DVD или видеомэгнитофону.
- Для приема многоканального цифрового аудиосигнала с DVD-проигрывателя установите нужное значение выводимого цифрового аудиосигнала на DVD-проигрывателе. См. инструкции по эксплуатации, входящие в комплект DVD-проигрывателя.
- Для вывода звука только от передних громкоговорителей и сабвуфера, когда выбран вход DVD, обязательно проделайте следующие действия:
 - подсоедините DVD-проигрыватель к гнезду DVD COAX IN на ресивере.
 - нажмите кнопку 2CH.
- Подсоедините видеовыход DVD-проигрывателя, устройства записи DVD или видеомэгнитофон к телевизору, чтобы на телевизоре отображалось изображение. Для получения дополнительных сведений см. инструкции по эксплуатации, прилагаемые к соответствующему компоненту.
- При подключении оптических цифровых кабелей вставляйте разъемы кабелей до щелчка.
- Не перегибайте или не скручивайте оптические цифровые кабели.

Советы

- Все цифровые аудиогнезда поддерживают частоты дискретизации 32 кГц, 44,1 кГц, 48 кГц и 96 кГц.
- Для вывода звука телевизора через громкоговорители, подключенные к ресиверу, обязательно:
 - подключите гнезда аудиовыхода телевизора к гнездам TV AUDIO IN ресивера.
 - отключите звук на телевизоре с помощью регулятора громкости или активируйте функцию отключения звука телевизора.

4. Подключение антенн

Подключите входящие в комплект антенны: рамочную для диапазона АМ и проволочную для диапазона FM.

Прежде чем подсоединять антенны, убедитесь, что кабель электропитания отсоединен от электрической розетки (сетевой шнур).

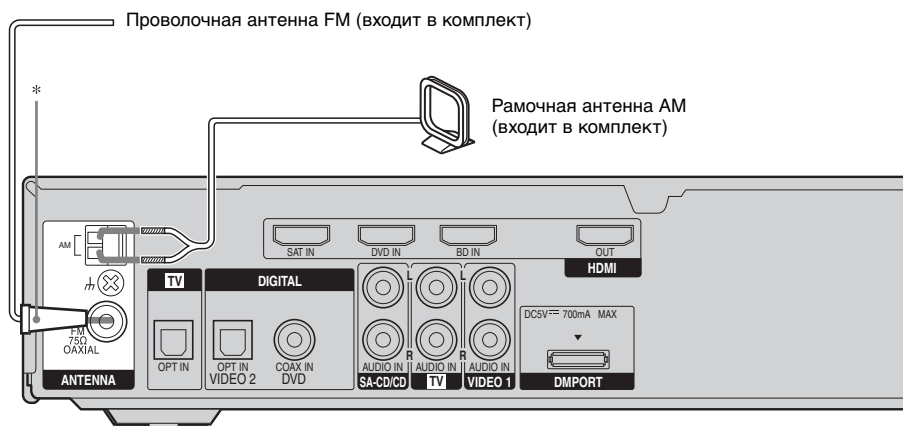

* Конфигурация разъемов может отличаться в зависимости от того, какой код региона имеет данный ресивер.

Примечания

- Во избежание помех приема рамочную антенну АМ необходимо установить как можно дальше от ресивера и других компонентов.
- Обязательно полностью растяните проволочную антенну FM.
- После подключения проволочной антенны FM поддерживайте, насколько это возможно, ее горизонтальное положение.

5. Подготовка ресивера и пульта дистанционного управления

Подключение кабеля питания переменного тока (сетевой шнур)

Надежно подключите кабель питания переменного тока к электрической розетке.

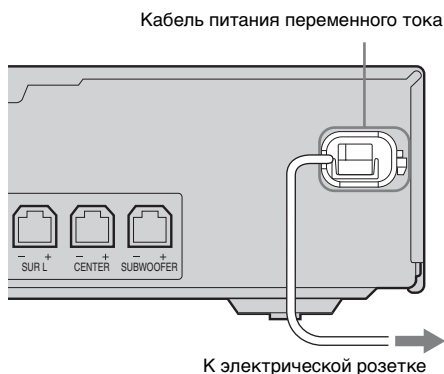

Выполнение первоначальной настройки

Перед использованием ресивера в первый раз установите его в исходное состояние, выполнив следующие операции. Эти операции можно также использовать для сброса выполненных настроек до заводских значений. Для выполнения этих действий следует использовать кнопки на ресивере.

1,2



- 1** Нажмите кнопку I/⏻, чтобы выключить ресивер.
- 2** Удерживайте кнопку I/⏻ нажатой в течение 5 секунд.

На дисплее на некоторое время появится индикация “CLEARING”; затем появится индикация “CLEARED”.

Все измененные или отрегулированные параметры сбрасываются и устанавливаются заводские настройки.

Установка батареек в пульт дистанционного управления

Вставьте две батарейки R6 (размера AA) в пульт дистанционного управления RM-AAU023.

При установке батареек соблюдайте полярность.

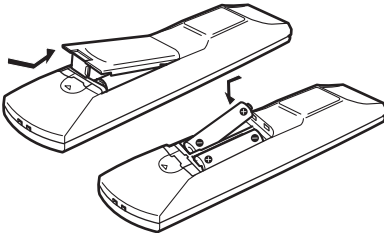

Примечания

- Не оставляйте пульт дистанционного управления в очень жарком или влажном месте.
- Не используйте новую батарейку вместе со старыми.
- Не используйте марганцевые батарейки совместно с другими видами батареек.
- Не подвергайте датчик дистанционного управления воздействию прямого солнечного света или осветительных приборов. Это может привести к неисправности.
- Если пульт дистанционного управления не планируется использовать в течение длительного времени, извлеките батарейки, чтобы предотвратить его возможное повреждение, вызванное утечкой внутреннего вещества батареек и коррозией.
- При замене батареек для кнопок пульта дистанционного управления будут восстановлены заводские настройки. В этом случае снова переназначьте кнопки. (стр. 69)

Совет

При обычных условиях срок действия батареек составляет приблизительно 3 месяца. Если невозможно управлять ресивером с помощью пульта дистанционного управления, замените все батарейки на новые.

6. Автоматическая калибровка подходящих настроек (AUTO CALIBRATION)

Данный ресивер оснащен технологией DCAC (автоматическая калибровка цифрового видео), которая позволяет выполнять автоматическую калибровку в следующем порядке:

- Проверка соединения между каждым громкоговорителем и ресивером.
- Регулировка уровня громкости громкоговорителей.
- Измерение расстояния от каждого громкоговорителя до точки прослушивания.
- Измерение полярности громкоговорителя.
- Измерение частотных характеристик.*

* Результат измерения не используется для сигналов с частотой дискретизации, превышающей 96 кГц.

DCAC разработан для получения подходящего баланса звука в вашей комнате. Тем не менее, вы можете отрегулировать уровни и баланс громкоговорителя вручную в соответствии с вашими предпочтениями. Для получения дополнительной информации см. в разделе “7. Регулировка уровня и баланса громкоговорителей (TEST TONE)” (стр. 33).

Перед выполнением автоматической калибровки

Перед выполнением автоматической калибровки установите и подключите громкоговорители (стр. 15, 18).

- Гнездо AUTO CAL MIC используется только для прилагаемого микрофона объемного звука. Не подключайте другие микрофоны к этому гнезду. Это может привести к повреждению ресивера и микрофона.
- В процессе калибровки через громкоговорители выходит очень громкий звук. Громкость звука не может быть отрегулирована. Поэтому калибровку следует проводить в отсутствие детей и во время, когда это не доставит беспокойства соседям.
- Автоматическую калибровку следует проводить в тишине во избежание отрицательного влияния шумов и для получения более точных результатов измерений.
- При наличии препятствий между микрофоном объемного звучания и громкоговорителями калибровка будет выполнена неверно. Удалите все препятствия из области измерений во избежание ошибки.

Примечание

Если активизировать функцию отключения звука до запуска автоматической калибровки, функция отключения звука автоматически будет отключена.

Пример: HT-SS1300

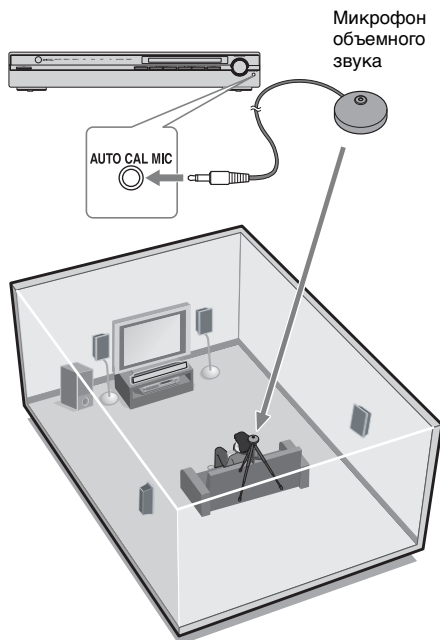

1 Подключите прилагаемый микрофон объемного звука к гнезду AUTO CAL MIC на передней панели.

2 Установите микрофон объемного звука.

Установите микрофон объемного звука в точке прослушивания. Можно также использовать опору или штатив, чтобы микрофон объемного звучания находился на одном уровне с вашими ушами.

Совет

Если направить громкоговорители на микрофон объемного звука, измерение будет более точным.

Выполнение автоматической калибровки

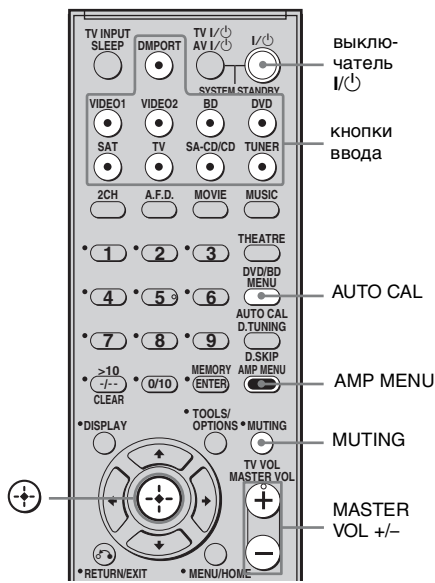

Нажмите кнопку AMP MENU, затем нажмите кнопку AUTO CAL.

В меню A.CAL также можете выбрать “A.CAL YES”.

На дисплее отобразится следующее :
A.CAL [5] → A.CAL [4] → A.CAL [3]
→ A.CAL [2] → A.CAL [1]

Процесс измерения займет приблизительно 30 секунд.

В представленной ниже таблице показано то, что отображается на дисплее в момент начала измерения.

Измеряется	Отображается
Наличие громкоговорителя	TONE
Амплитудно-частотная характеристика, расстояние, частотный отклик громкоговорителя	T.S.P.
Амплитудно-частотная характеристика и расстояние сабвуфера	WOOFER

Примечание

Вы не можете измерить высоту громкоговорителей объемного звучания. Установите данное значение, используя параметр “SUR POS.” в меню SYSTEM (стр. 41).

Совет

- При запуске автоматической калибровки:
- встаньте на некотором расстоянии от громкоговорителей и точки прослушивания, чтобы избежать ошибочного измерения; это необходимо, так как в процессе измерения через громкоговорители выводятся тестовые сигналы.
 - для получения более точного измерения не создавайте никаких звуковых помех.

Отмена автоматической калибровки

Функция автоматической калибровки отменяется, если во время измерения произойдет следующее:

- Нажатие кнопки I/II или MUTING.
- Нажмите кнопку ввода на пульте дистанционного управления или переключатель INPUT SELECTOR на ресивере.
- Измените уровень громкости.
- Нажмите повторно кнопку AUTO CAL.

Подтверждение/ сохранение результатов измерения

1 Подтвердите результат измерения.

По окончании измерения раздается звуковой сигнал, и на дисплее появляется результат измерения.

Результат измерения	Отображается	Описание
Если процесс измерения происходит правильно	SAVE	Перейдите к шагу 2.
Если процесс измерения происходит неудачно	ERROR XXXX	Смотри раздел “Появление кодов ошибок” (стр. 30).

2 Нажмите несколько раз кнопку \uparrow/\downarrow , чтобы выбрать пункт. Затем нажмите кнопку .

Пункт	Описание
RETRY	Производит еще раз автоматическую калибровку.
SAVE	Сохраняет результаты измерения и выход из процесса установки.
WARN CHK	Отображает предупреждения относительно результатов измерения. См. раздел “Если вы выбираете “WARN CHK”” (стр. 31).
PHASE	Отображает фазу каждого громкоговорителя (в фазе / не в фазе). См. раздел “Когда вы выбираете “PHASE”” (стр. 32).

Пункт	Описание
DISTANCE	Отображает результат измерения расстояния до громкоговорителя.
LEVEL	Отображает результат измерения уровня громкости громкоговорителя.
EXIT	Выход из процесса настройки без сохранения результатов измерения.

3 Сохраните результат измерения.

Выберите “SAVE” в шаге 2. Результаты измерения сохраняются.

Появление кодов ошибок

Попробуйте выполнить действия по устранению и вновь произведите автоматическую калибровку.

Код ошибки	Причина и действия по устранению
ERROR 32	Ни один из громкоговорителей не был обнаружен. Убедитесь, что микрофон объемного звучания подключен правильно, и вновь произведите автоматическую калибровку. Если микрофон объемного звучания подключен правильно, а код ошибки появляется, возможно, кабель микрофона объемного звучания поврежден или неправильно подсоединен.
ERROR F 33	<ul style="list-style-type: none">Ни один из передних громкоговорителей не подключен или только один передний громкоговоритель подсоединен.Микрофон объемного звучания не подсоединен.

Код ошибки	Причина и действия по устранению
ERROR SR 33	Правый либо левый громкоговорители объемного звучания не подсоединены.
ERROR SW 33	Сабвуфер не подключен. Подсоедините сабвуфер к разъему SUBWOOFER.
ERROR 33	Неверное определение громкоговорителя вследствие шума. В процессе автоматической калибровки следует соблюдать тишину.
ERROR 35	При выполнении автоматической калибровки слышен зуммерный сигнал. Выполните автоматическую калибровку повторно.

Устранение ошибки

- 1 Запишите код ошибки.
- 2 Нажмите кнопку ⊕, на дисплее появляется “RETRY Y”.
- 3 Устраните ошибку.
 Подробную информацию см. в разделе “Появление кодов ошибок” выше.
- 4 Еще раз нажмите кнопку ⊕ для повторного выполнения автоматической калибровки.

Если вы выбираете “WARN СНК”

Если имеется предупреждение о результате измерения, на экране отображает подробная информация.

Нажмите кнопку ⊕, чтобы вернуться к шагу 2 операции “Подтверждение/сохранение результатов измерения”.

Код предупреждения	Описание
WARN 40	Автоматическая калибровка завершена. Однако, уровень шума высок. Вы можете произвести автоматическую калибровку правильно, если вы попытаете еще раз, если даже измерение не может быть произведено во всех обстановках. Попробуйте произвести автоматическую калибровку в тихой обстановке.
WARN 41	Звуковой входной сигнал от микрофона окружающего звука вне досягаемости. Он громче самого громкого звука, который может быть измерен. Попробуйте произвести автоматическую калибровку при достаточно тихой для проведения правильного измерения обстановке.
WARN 42	Уровень громкости ресивера находится вне досягаемости. Попробуйте произвести автоматическую калибровку при достаточно тихой для проведения правильного измерения обстановке.
WARN 43	Расстояние и положение сабвуфера не могут быть определены. Это может быть вызвано шумом. Попробуйте произвести автоматическую калибровку в тихой обстановке.
NO WARN	Предупреждающая информация отсутствует.

продолжение следует

Когда вы выбираете “PHASE”

Вы можете проверить фазу каждого громкоговорителя (в фазе / не в фазе).

Нажмите несколько раз кнопку \uparrow/\downarrow , чтобы выбрать громкоговоритель, затем нажмите кнопку \oplus , чтобы вернуться к шагу 2 в операцию “Подтверждение/сохранение результатов измерения”.

Отображается	Описание
■■* IN	Громкоговоритель находится в фазе.
■■* OUT	Громкоговоритель не в фазе. Разъемы громкоговорителя “+” и “-” могут быть подключены наоборот.

* ■■■ представляет канал громкоговорителя.

FL	Передний левый
FR	Передний правый
C	Центральный
SL	Левый объемного звучания
SR	Правый объемного звучания
SW	Сабвуфер

Совет

В зависимости от положения сабвуфера, результаты измерения полярности могут варьироваться. Тем не менее, если вы продолжите использовать ресивер с данным значением, проблем не возникнет.

По окончании настройки

Отсоедините микрофон объемного звука от ресивера.

Примечание

После изменения положения динамиков рекомендуется повторно выполнить автоматическую калибровку для настройки объемного звука.

Параметры меню A. CAL

Вы можете использовать меню A. CAL для создания настроек для функции автоматической калибровки, в соответствии с вашими желаниями. Выберите пункт “8-A. CAL” в меню усилителя. Для получения подробной информации о настройке параметров см. раздел “Перемещение по меню” (стр. 38) и “Обзор меню” (стр. 39).

■ AUTO CAL (Автокалибровка: нет/есть)

- A.CAL NO
Функция автокалибровки отключена.
- A.CAL YES
Функция автокалибровки включена.

■ CAL LOAD (Нагрузка калибровки)*

- LOAD YES
Выберите это, если вы хотите загрузить сохраненный результат автоматической калибровки.
- LOAD NO
Выберите это, если вы не хотите загружать сохраненный результат автоматической калибровки.

* Вы можете выбрать этот параметр, только после того, как вы произвели автоматическую калибровку и сохранили настройки.

7. Регулировка уровня и баланса громкоговорителей (TEST TONE)

Уровни громкости и баланс громкоговорителей можно настроить, прослушивая тестовый сигнал в точке прослушивания.

Совет

Тестовый сигнал передается ресивером с частотой 800 Гц.

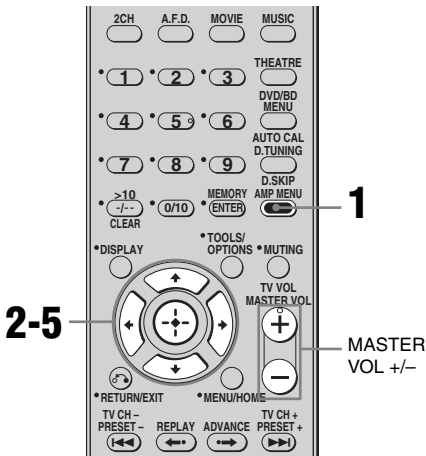

1 Нажмите кнопку AMP MENU.

На дисплее появится индикация “1-LEVEL”.

2 Нажмите кнопку или для входа в меню.

3 Нажмите кнопку несколько раз для выбора “T. TONE”.

4 Нажмите кнопку или , чтобы подтвердить выбор этого параметра.

5 Нажмите кнопку несколько раз для выбора “T. TONE Y”.

Тестовый сигнал будет воспроизведен каждым громкоговорителем в следующей последовательности:

Передний левый → Центральный → Передний правый → Правый объемного звучания → Левый объемного звучания → Сабвуфер

6 С помощью меню LEVEL отрегулируйте уровни громкости и баланс громкоговорителей таким образом, чтобы тестовый сигнал воспроизводился через каждый громкоговоритель с одинаковой громкостью.

Для получения дополнительной информации см. раздел “Регулировка уровня (Меню LEVEL)” (стр. 42).

Советы

- Чтобы настроить уровень громкости всех громкоговорителей одновременно, нажмите MASTER VOL +/- . Можно также использовать MASTER VOLUME на ресивере.
- Во время настройки на дисплее отображается настраиваемое значение.

Отключение тестового звукового сигнала

Повторите действия 1 - 5 выше. Затем выберите “T. TONE N” в пункте 5.

Выбор компонента

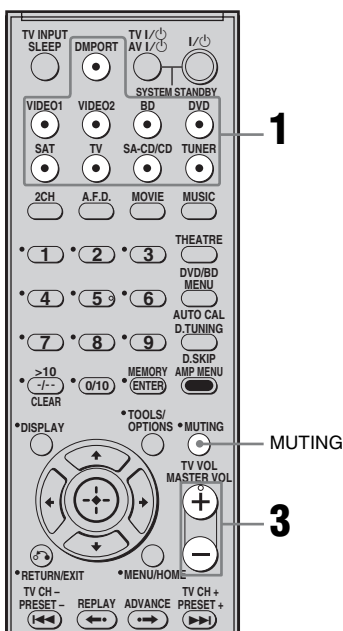

1 Нажмите кнопку ввода, чтобы выбрать компонент.

Можно также использовать INPUT SELECTOR на ресивере.

Выбранный входной сигнал отобразится на дисплее.

2 Включите компонент и начните воспроизведение.

3 Нажмите MASTER VOL +/- для регулировки громкости.

Можно также использовать MASTER VOLUME на ресивере.

Выбранный вход [Отображение на дисплее]	Компоненты, с помощью которых можно выполнить воспроизведение
DMPORT [DMPORT]	Адаптер DIGITAL MEDIA PORT подключается к гнезду DMPORT
VIDEO 1 или VIDEO 2 [VIDEO 1 или VIDEO 2]	Видеомагнитофон и т.п., подключенные к гнезду VIDEO 1 или VIDEO 2
BD [BD]	Устройство для воспроизведения дисков Blu-ray и т.п., подключенные к гнезду BD
DVD [DVD]	DVD-проигрыватель и т.п., подключенные к гнезду DVD
SAT [SAT]	Спутниковый тюнер, компьютерная приставка и т.п., подключенные к гнезду SAT
TV [TV]	Телевизор и т.п., подключенные к гнезду TV
SA-CD/CD [SA-CD/CD]	Super Audio CD/CD проигрыватель и т.п., подключенные к гнезду SA-CD/CD
TUNER [Диапазон FM или AM]	Встроенный тюнер

Включение функции отключения звука

Нажмите кнопку MUTING.

Чтобы включить звук, выполните одно из следующих действий.

- Нажмите повторно кнопку MUTING.
- Увеличьте уровень громкости.
- Выключите ресивер.

Обеспечение безопасности громкоговорителей

Перед выключением ресивера обязательно уменьшите уровень громкости до минимума.

Прослушивание и просмотр с помощью компонента

Прослушивание Super Audio CD/CD-проигрывателя

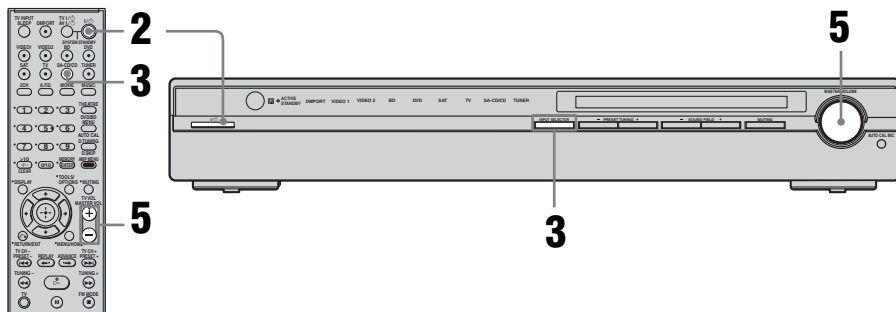

Примечания

- Описываемая процедура относится к Sony Super Audio CD проигрывателю.
- См. инструкции по эксплуатации, прилагаемые к Super Audio CD-проигрывателю или CD-проигрывателю.

Советы

- Можно выбрать звуковое поле, соответствующее музыке. Подробную информацию см. на стр. 51. Рекомендуемые звуковые поля:
Классическая музыка:
HALL
Джаз: JAZZ
Живой концерт:
CONCERT
- Для прослушивания 2-канальных записей можно использовать все громкоговорители (многоканальный режим). Подробную информацию см. на стр. 49.

- 1** Включите проигрыватель Super Audio CD/CD, а затем поместите диск на лоток.
- 2** Включите ресивер.
- 3** Нажмите кнопку SA-CD/CD.
Для выбора “SA-CD/CD” можно также использовать переключатель INPUT SELECTOR на ресивере.
- 4** Начните воспроизведение диска.
- 5** Отрегулируйте громкость.
- 6** После прослушивания Super Audio CD/CD-проигрывателя извлеките диск и выключите ресивер и Super Audio CD/CD-проигрыватель.

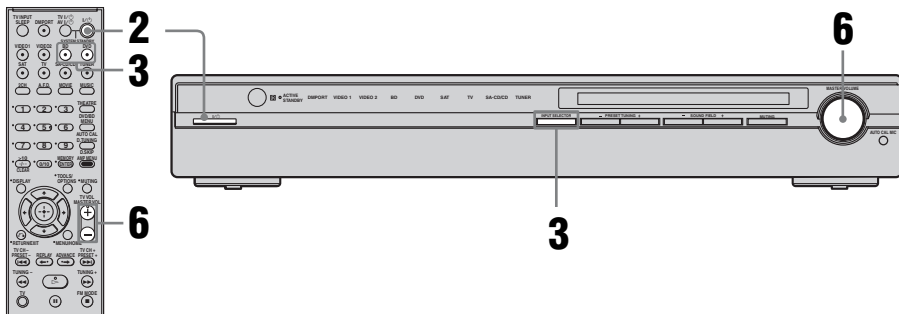

Примечания

- Подробные сведения см. в инструкциях по эксплуатации, прилагаемых к телевизору, DVD-проигрывателю/проигрывателю дисков Blu-ray.
- Если многоканальный режим не работает, проверьте следующее:
 - Обязательно подключайте ресивер к DVD-проигрывателю/проигрывателю дисков Blu-ray с помощью цифрового соединения.
 - Убедитесь, что цифровой аудиовыход DVD-проигрывателя/проигрывателя дисков Blu-ray установлен должным образом.

Советы

- Выберите аудиоформат воспроизводимого диска, если необходимо.
- Можно выбрать звуковое поле, соответствующее фильму или музыке. Подробную информацию см. на стр. 51. Рекомендуются звуковые поля:
Фильм: C.STEX
Музыка: CONCERT

1 Включите телевизор и DVD-проигрыватель или проигрыватель дисков Blu-ray.

2 Включите ресивер.

3 Нажмите кнопку DVD или BD.

Для выбора “DVD” или “BD” можно также использовать переключатель INPUT SELECTOR на ресивере.

Обязательно измените заводские установки для кнопки ввода DVD на пульте дистанционного управления, чтобы эту кнопку можно было использовать для управления DVD-рекордером. Для получения дополнительной информации см. раздел “Изменение назначений кнопок” (стр. 69).

4 Переключите входной сигнал телевизора, чтобы он передавал изображение DVD/диска Blu-ray.

Если на экране телевизора отсутствует изображение, убедитесь, что видеовыход DVD-проигрывателя или проигрывателя дисков Blu-ray соединен с телевизором.

5 Начните воспроизведение диска.

6 Отрегулируйте громкость.

7 После просмотра DVD извлеките диск, а затем выключите ресивер, телевизор и DVD-проигрыватель или проигрыватель дисков Blu-ray.

Функции усилителя

Перемещение по меню

С помощью меню усилителя можно настраивать разные параметры ресивера.

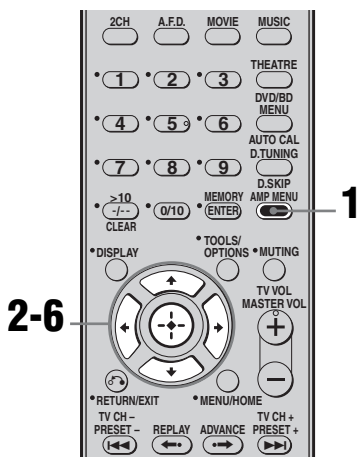

1 Нажмите кнопку AMP MENU.

На дисплее появится индикация "1-LEVEL".

2 Нажмите кнопку \uparrow/\downarrow несколько раз, чтобы выбрать необходимое меню.

3 Нажмите кнопку \odot или \rightarrow для входа в меню.

4 Нажмите кнопку \uparrow/\downarrow несколько раз, чтобы выбрать параметр, который необходимо настроить.

5 Нажмите кнопку \odot или \rightarrow , чтобы подтвердить выбор этого параметра.

6 Нажмите кнопку \uparrow/\downarrow несколько раз, чтобы выбрать необходимую установку.

Установка вводится автоматически.

Возврат к предыдущему экрану

Нажмите кнопку \leftarrow .

Выход из меню

Нажмите кнопку AMP MENU.

Примечание

Некоторые параметры и установки на экране могут быть выделены бледным цветом. Это значит, что они либо недоступны, либо зафиксированы, т.е. являются неизменяемыми.

Обзор меню

Следующие параметры доступны в каждом меню. Для получения подробной информации о перемещении по меню см. стр. 38.

Меню [Отображение на дисплее]	Параметры [Отображение на дисплее]	Установки	Исходная установка
LEVEL [1-LEVEL] (стр. 42)	Тестовый сигнал ^{a)} [T. TONE]	T. TONE N, T. TONE Y	T. TONE N
	Баланс передних громкоговорителей ^{a)} [FRT BAL]	От BAL. L +1 до BAL. L +10, BALANCE, от BAL. R +1 до BAL. R +10	BALANCE
	Уровень громкости центрального громкоговорителя [CNT LVL]	От CNT -10 dB до CNT +10 dB (шаг: 1 dB (дБ))	CNT 0 dB
	Уровень громкости левого громкоговорителя объемного звучания [SL LVL]	От SUR L -10 dB до SUR L +10 dB (шаг: 1 dB (дБ))	SUR L 0 dB
	Уровень громкости правого громкоговорителя объемного звучания [SR LVL]	От SUR R -10 dB до SUR R +10 dB (шаг: 1 dB (дБ))	SUR R 0 dB
	Уровень громкости сабвуфера [SW LVL]	От SW -10 dB до SW +10 dB (шаг: 1 dB (дБ))	SW 0 dB
TONE [2-TONE] (стр. 43)	Компрессор динамического диапазона ^{a)} [D. RANGE]	COMP. OFF, COMP. STD, COMP. MAX	COMP. OFF
	Уровень низких частот передних громкоговорителей [BASS LVL]	От BASS -10 dB до BASS +10 dB (шаг: 0,5 dB (дБ))	BASS 0 dB
SUR [3-SUR] (стр. 43)	Уровень высоких частот передних громкоговорителей [TRE LVL]	От TRE -10 dB до TRE +10 dB (шаг: 0,5 dB (дБ))	TRE +1 dB
	Выбор звукового поля ^{a)} [S.F. SELCT]	Для получения дополнительной информации см. раздел “Прослушивание объемного звука” (стр. 49).	A.F.D. AUTO
	Уровень эффекта ^{a)b)} [EFFECT]	EFCT. MIN, EFCT. STD, EFCT. MAX	EFCT. STD

Меню [Отображение на дисплее]	Параметры [Отображение на дисплее]	Установки	Исходная установка
TUNER [4-TUNER] (стр. 44)	Режим приема станции FM ^{a)} [FM MODE]	FM AUTO, FM MONO	FM AUTO
AUDIO [5-AUDIO] (стр. 44)	Приоритет декодирования цифрового аудиовхода ^{a)} [DEC. PRI.]	DEC. PCM, DEC. AUTO	DEC. AUTO для: VIDEO 1, VIDEO 2, BD, DVD, SAT, TV; DEC. PCM для: SA-CD/CD
	Выбор языка цифрового вещания ^{a)} [DUAL]	DUAL M/S, DUAL M, DUAL S, DUAL M+S	DUAL M
	Синхронизация аудио и видеовыхода ^{a)} [A.V. SYNC.]	A.V.SYNC. 0 до A.V.SYNC. 20	A.V.SYNC. 0
	Переключение режимов аудио ввода ^{a)} [IN MODE]	Для получения дополнительной информации см. раздел “Переключение между цифровым и аналоговым звуком (IN MODE)” (стр. 66).	
VIDEO [6-VIDEO] (стр. 45)	Звук по HDMI ^{a)c)} [AUDIO FOR HDMI]	AMP, TV+AMP	AMP
	Контроль по HDMI ^{a)c)} [CONTROL FOR HDMI]	CTRL ON, CTRL OFF	CTRL OFF

Меню [Отображение на дисплее]	Параметры [Отображение на дисплее]	Установки	Исходная установка
SYSTEM [7-SYSTEM] (стр. 46)	Расстояние до переднего левого громкоговорителя ^{a)d)} [FL DIST.]	От DIST. 1.0 м до DIST. 7.0 м (Шаг: 0,1 м)	DIST. 3.0 м
	Расстояние до переднего правого громкоговорителя ^{a)d)} [FR DIST.]	От DIST. 1.0 м до DIST. 7.0 м (Шаг: 0,1 м)	DIST. 3.0 м
	Расстояние до центрального громкоговорителя ^{a)d)} [CNT DIST.]	От DIST. 1.0 м до DIST. 7.0 м (Шаг: 0,1 м)	DIST. 3.0 м
	Расстояние до левого громкоговорителя объемного звучания ^{a)d)} [SL DIST.]	От DIST. 1.0 м до DIST. 7.0 м (Шаг: 0,1 м)	DIST. 3.0 м
	Расстояние до правого громкоговорителя объемного звучания ^{a)d)} [SR DIST.]	От DIST. 1.0 м до DIST. 7.0 м (Шаг: 0,1 м)	DIST. 3.0 м
	Расстояние до сабвуфера ^{a)d)} [SW DIST.]	От DIST. 1.0 м до DIST. 7.0 м (Шаг: 0,1 м)	DIST. 3.0 м
	Положение громкоговорителей объемного звучания ^{a)} [SUR POS.]	BEHD/HI, BEHD/LO, SIDE/HI, SIDE/LO	
Яркость дисплея ^{a)} [DIMMER]	0% ослабления яркости, 40% ослабления яркости, 70% ослабления яркости	0% ослабления яркости	
A. CAL [8-A. CAL] (стр. 32)	Автокалибровка: нет/ есть ^{a)e)} [AUTO CAL]	A.CAL NO, A.CAL YES	A.CAL NO
	Нагрузка калибровки ^{a)d)} [CAL LOAD]	LOAD NO, LOAD YES	LOAD YES

^{a)}Подробную информацию см. на странице, указанной в скобках.

^{b)}Эффект объемного звучания недоступен для режимов 2CH STEREO и A.FD.

^{c)}Если “AUDIO FOR HDMI” и “CONTROL FOR HDMI” отображаются на дисплее в виде бегущей строки, то отображаются соответственно “AUDIO” и “CONTROL”.

^{d)}Когда вы устанавливаете “CAL LOAD” в меню A. CAL на “LOAD YES”, настройка отображается на экране как ■.■.■ м, и вы можете отрегулировать настройку с возрастанием 0,01 метр.

^{e)}После того, как вы выбрали настройку, нажмите ⊕, чтобы подтвердить выбор.

Регулировка уровня (Меню LEVEL)

Можно отрегулировать баланс и уровень громкости каждого громкоговорителя с помощью меню LEVEL.

Выберите пункт “1-LEVEL” в меню усилителя. Для получения дополнительной информации о настройке параметров см. раздел “Перемещение по меню” (стр. 38) и “Обзор меню” (стр. 39).

Параметры меню LEVEL

■ T. TONE (Тестовый сигнал)

Этот параметр позволяет настроить уровни громкости и баланс громкоговорителей, прослушивая тестовый сигнал в точке прослушивания. Для получения дополнительной информации см. раздел “7. Регулировка уровня и баланса громкоговорителей (TEST TONE)” (стр. 33).

■ FRT BAL (Баланс передних громкоговорителей)

Позволяет отрегулировать баланс между передними левым и правым громкоговорителями.

■ CNT LVL (Уровень громкости центрального громкоговорителя)

■ SL LVL (Уровень громкости левого громкоговорителя объемного звучания)

■ SR LVL (Уровень громкости правого громкоговорителя объемного звучания)

■ SW LVL (Уровень громкости сабвуфера)

■ D. RANGE (Компрессор динамического диапазона)

Позволяет сжимать динамический диапазон звуковой дорожки. Эта функция полезна во время просмотра фильмов при пониженной громкости поздно вечером. Сжатие динамического диапазона возможно только для источников в формате Dolby Digital.

• COMP. OFF

Динамический диапазон не сжат.

• COMP. STD

Динамический диапазон сжат в соответствии с установками инженера звукозаписи.

• COMP. MAX

Динамический диапазон существенно сжат.

Совет

Компрессор динамического диапазона позволяет сжимать динамический диапазон звуковой дорожки в соответствии с информацией о динамическом диапазоне, содержащейся в сигнале Dolby Digital. “COMP. STD” является стандартной установкой, однако в случае ее выбора выполняется только незначительное сжатие. Рекомендуется использовать установку “COMP. MAX”. При этом существенно сжимается динамический диапазон, позволяя смотреть фильмы поздно вечером при низкой громкости. В отличие от аналоговых ограничителей, эти уровни определены заранее и обеспечивают очень естественное сжатие.

Регулировка тембра (Меню TONE)

В меню TONE можно регулировать тональное качество (уровень высоких и низких частот) передних громкоговорителей.

Выберите пункт “2-TONE” в меню усилителя. Для получения дополнительной информации о настройке параметров см. раздел “Перемещение по меню” (стр. 38) и “Обзор меню” (стр. 39).

Параметры меню TONE

- **BASS LVL (Уровень низких частот передних громкоговорителей)**
- **TRE LVL (Уровень высоких частот передних громкоговорителей)**

Установки для объемного звука (Меню SUR)

В меню SUR можно выбрать звуковое поле в соответствии с предпочтениями. Выберите пункт “3-SUR” в меню усилителя. Для получения дополнительной информации о настройке параметров см. раздел “Перемещение по меню” (стр. 38) и “Обзор меню” (стр. 39).

Параметры меню SUR

■ S.F. SELCT (Выбор звукового поля)

Этот параметр позволяет выбрать звуковое поле. Для получения дополнительной информации см. раздел “Прослушивание объемного звука” (стр. 49).

Примечание

Ресивер позволяет при выборе ввода использовать последнее выбранное звуковое поле (Sound Field Link). Например, если для входа SA-CD/CD выбрать режим “HALL”, при выборе другого ввода и последующем возврате к входу SA-CD/CD, режим “HALL” включится автоматически.

■ EFFECT (Уровень эффекта)

С помощью этого параметра можно настраивать эффект “присутствия” объемного звучания для звуковых полей, выбранных с помощью кнопки MOVIE или MUSIC.

- EFCT. MIN
Минимальный эффект объемного звучания.
- EFCT. STD
Стандартный эффект объемного звучания.
- EFCT. MAX
Максимальный эффект объемного звучания.

Установки для тюнера (Меню TUNER)

В меню TUNER можно задать режим приема станции FM.

Выберите пункт “4-TUNER” в меню усилителя. Для получения дополнительной информации о настройке параметров см. раздел “Перемещение по меню” (стр. 38) и “Обзор меню” (стр. 39).

Параметры меню TUNER

■ FM MODE (Режим приема станции FM)

• FM AUTO

Этот ресивер декодирует сигналы как стереосигналы, если радиостанция транслируется в стереорежиме.

• FM MONO

Этот ресивер декодирует сигналы как моносигналы независимо от того, какой сигнал транслируется.

Установки для звука (Меню AUDIO)

В меню AUDIO можно выполнить настройку звука в соответствии с предпочтениями.

Выберите пункт “5-AUDIO” в меню усилителя. Для получения дополнительной информации о настройке параметров см. раздел “Перемещение по меню” (стр. 38) и “Обзор меню” (стр. 39).

Параметры меню AUDIO

■ DEC. PRI. (Приоритет декодирования цифрового аудиовхода)

Позволяет указать режим входа для цифрового сигнала, входящего через гнезда DIGITAL IN и HDMI IN.

• DEC. PCM

Сигналы PCM имеют приоритет (для предотвращения прерывания при запуске воспроизведения). Однако при других входящих сигналах звук может отсутствовать в зависимости от формата. В этом случае установите значение “DEC. AUTO”.

Когда сигналы из гнезда HDMI IN выбраны, только PCM сигналы выводятся через подключенный компонент. Когда принимаются сигналы, отличающиеся от PCM сигналов, установите данный пункт на “DEC. AUTO”.

• DEC. AUTO

Автоматическое переключение режима входа между DTS, Dolby Digital или PCM.

Примечание

Когда установлено значение “DEC. AUTO” и звук из цифровых аудиогнезд (для CD и т.п.) прерывается при запуске воспроизведения, установите значение “DEC. PCM”.

■ DUAL (Выбор языка цифрового вещания)

Позволяет выбрать язык цифрового вещания. Эта функция работает только для источников в формате Dolby Digital.

- DUAL M/S (Основной/Дополнительный)
Звук основного языка выводится через передний левый громкоговоритель, а звук дополнительного языка одновременно выводится через передний правый громкоговоритель.
- DUAL M (Основной)
Выводится звук основного языка.
- DUAL S (Дополнительный)
Выводится звук дополнительного языка.
- DUAL M+S (Основной + Дополнительный)
Выводится комбинированный звук из основного языка и дополнительного языка.

■ A.V. SYNC. (Синхронизация аудио и видеовыхода)

Позволяет отсрочить вывод аудио таким образом, чтобы пауза между аудио выводом и визуальным отображением была минимизирована. Вы можете отрегулировать от 0 (0 мс) до 20 (200 мс) в 1 (10 мс) шаг.

Примечания

- Этот параметр полезен при использовании больших ЖКД, плазменных мониторов или проекторов.
- Эта функция не работает в следующих случаях:
 - входные сигналы имеют частоту дискретизации более 48 кГц.
 - многоканальные линейные ИКМ-сигналы поступают через гнездо HDMI.

■ IN MODE (Переключение режимов аудио ввода)

Позволяет назначать режим аудио ввода входных сигналов. Для получения дополнительной информации см. раздел “Переключение между цифровым и аналоговым звуком (IN MODE)” (стр. 66).

Установки для видео (Меню VIDEO)

Вы можете использовать меню VIDEO для выполнения различных регулировок для HDMI настроек. Выберите пункт “6-VIDEO” в меню усилителя. Для получения дополнительной информации о настройке параметров см. раздел “Перемещение по меню” (стр. 38) и “Обзор меню” (стр. 39).

Параметры меню VIDEO

■ AUDIO FOR HDMI (Звук по HDMI)

Позволяет установить HDMI аудио вывод из воспроизводящего компонента, подключенного к ресиверу, через HDMI соединение.

- AMP
HDMI аудиосигналы из воспроизводящего компонента выводятся только через громкоговорители, подключенные к ресиверу. Многоканальный звук может быть воспроизведен как он есть.

Примечание

Звуковые сигналы не выводятся через громкоговорители телевизора, если для “AUDIO FOR HDMI” установлено значение “AMP”.

- **TV+AMP**

Звук выводится из громкоговорителей телевизора, а громкоговорители подключены к ресиверу.

Примечания

- Качество звука воспроизводящего компонента зависит от качества звука телевизора, номера каналов и частоты дискретизации и т.п. Когда у телевизора имеются стерео громкоговорители, звуковой вывод из ресивера также является стерео, как и у телевизора, даже если вы воспроизводите многоканальный программный диск.
- При подключении ресивера к компоненту вывода изображений на экран (проектор и т.п.), звук может выводиться не через ресивер. В данном случае выберите “AMP”.

■ CONTROL FOR HDMI (Контроль по HDMI)

Позволяет включать/отключать функцию контроля по HDMI. Для получения подробной информации см. раздел “Контроля по HDMI” (стр. 60).

Установки для системы (Меню SYSTEM)

В меню SYSTEM можно задавать расстояние до громкоговорителей, подключенных к системе. Выберите пункт “7-SYSTEM” в меню усилителя. Для получения дополнительной информации о настройке параметров см. раздел “Перемещение по меню” (стр. 38) и “Обзор меню” (стр. 39)

Параметры меню SYSTEM

■ FL DIST. (Расстояние до переднего левого громкоговорителя)

■ FR DIST. (Расстояние до переднего правого громкоговорителя)

Позволяет установить расстояние от слушателя до переднего громкоговорителя (A). Если оба громкоговорителя не размещены на равном расстоянии от точки прослушивания, установите расстояние до ближайшего громкоговорителя.

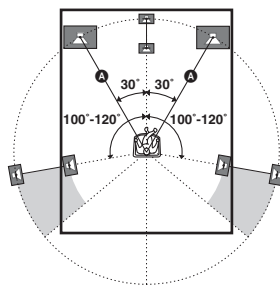

■ **CNT DIST. (Расстояние до центрального громкоговорителя)**

Позволяет установить расстояние от слушателя до центрального громкоговорителя

■ **SL DIST. (Расстояние до левого громкоговорителя объемного звучания)**

■ **SR DIST. (Расстояние до правого громкоговорителя объемного звучания)**

Позволяет установить расстояние от точки прослушивания до громкоговорителей объемного звучания.

■ **SW DIST. (Расстояние до сабвуфера)**

Позволяет установить расстояние от слушателя до сабвуфера.

Совет

Если вы установите “CAL LOAD” в меню A. CAL на “LOAD YES”, вы можете регулировать расстояние до громкоговорителей с величиной шага в 0,01 метр.

■ **SUR POS. (Положение громкоговорителей объемного звучания)**

Позволяет установить размещение громкоговорителей объемного звучания для должного воспроизведения эффектов объемного звучания в режимах CINEMA STUDIO EX (стр. 52).

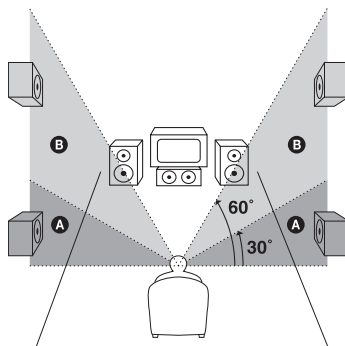
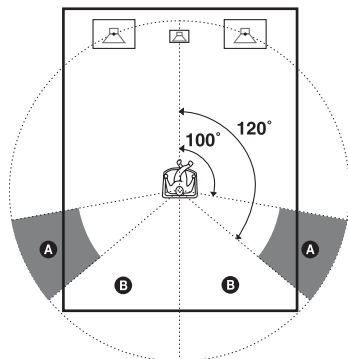

- **VEHD/HI**
Проверьте, соответствует ли положение громкоговорителей объемного звучания областям **B** и **D**.
- **VEHD/LO**
Проверьте, соответствует ли положение громкоговорителей объемного звучания областям **B** и **C**.
- **SIDE/HI**
Проверьте, соответствует ли положение громкоговорителей объемного звучания областям **A** и **D**.
- **SIDE/LO**
Проверьте, соответствует ли положение громкоговорителей объемного звучания областям **A** и **C**.

Совет

Такое положение громкоговорителей объемного звучания специально предназначено для обеспечения режимов CINEMA STUDIO EX. Для других звуковых полей положение громкоговорителей не так важно.

Звуковые поля разработаны с условием, что громкоговорители объемного звучания должны быть расположены зади слушателя, однако звуковое представление остается очень устойчивым, даже если они расположены под большим углом. Однако если громкоговорители направлены на слушателя и расположены непосредственно справа и слева от него, то объемное звучание становится нечетким, если не установлено значение “SIDE/LO” или “SIDE/HI”.

Тем не менее, в каждой среде прослушивания существует множество переменных величин, например отражение звука от стен, и при использовании “BEND/HI” можно добиться оптимальных результатов, когда громкоговорители расположены высоко над точкой прослушивания, даже если они размещены непосредственно слева или справа.

Поэтому, несмотря на то, что в результате выбор установки может противоречить описанию, приведенному выше, при воспроизведении программы, закодированной с использованием многоканального объемного звука, рекомендуется выбирать ту установку, которая лучше всего способствует созданию гармоничного звука, соединяющего в себе объемное звучание из громкоговорителей объемного звучания и звук из передних громкоговорителей. Если нет уверенности в выборе настройки звука, выберите значение “BEND/LO” или “BEND/HI”; а затем отрегулируйте баланс с помощью настройки параметров расстояния до громкоговорителей и уровня громкости громкоговорителей.

■ DIMMER (Яркость дисплея)

Позволяет настроить яркость дисплея в 3 этапа.

Прослушивание объемного звука

Объемный звук Dolby Digital и DTS (AUTO FORMAT DIRECT)

Режим Auto Format Direct (A.F.D.) обеспечивает звук более высокого качества и позволяет выбрать режим декодирования для прослушивания 2-канального стереозвука в многоканальном формате.

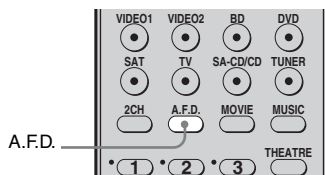

Несколько раз нажмите кнопку A.F.D., чтобы выбрать желаемое звуковое поле.

Можно также использовать SOUND FIELD +/- на ресивере.

Для получения дополнительной информации см. раздел “Типы режима A.F.D.” (стр. 50).

Типы режима A.F.D.

Режим A.F.D. [Отображение на дисплее]	Многоканальный звук после декодирования	Эффект
A.F.D. AUTO [A.F.D. AUTO]	(Автоматическое определение)	Звук выводится в том виде, в котором он был записан (закодирован), без дополнительных эффектов объемного звучания. Однако при отсутствии сигналов LFE этот ресивер будет генерировать низкочастотный сигнал для вывода через сабвуфер.
PRO LOGIC [DOLBY PL]	4-канальный	Выполняется декодирование Dolby Pro Logic. Звук источника, записанный в 2-канальном формате, декодируется в 4.1-канальный формат.
PRO LOGIC II MOVIE [PLII MV]	5-канальный	Выполняется декодирование в режиме Dolby Pro Logic II Movie. Эта установка идеально подходит для фильмов, закодированных в формате Dolby Surround. Кроме того, этот режим позволяет воспроизводить звук в 5.1-канальном формате при просмотре дублированных или старых фильмов.
PRO LOGIC II MUSIC [PLII MS]	5-канальный	Выполняется декодирование в режиме Dolby Pro Logic II Music. Этот параметр идеально подходит для обычных стереоисточников, например компакт-дисков.
MULTI STEREO [MULTI ST.]	(Многоканальный стереозвук)	2-канальные сигналы (левый и правый) выводятся их всех громкоговорителей.

Выбор предварительно запрограммирован- ного звукового поля

Можно получить дополнительные ощущения от прослушивания объемного звука, просто выбрав одно из звуковых полей, предварительно запрограммированных в ресивере. С их помощью, находясь дома, можно получить эффект прослушивания мощного звука, как в кинотеатре или концертном зале.

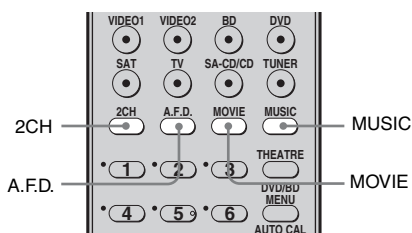

Нажмите несколько раз кнопку MOVIE, чтобы выбрать нужное звуковое поле для просмотра фильмов, или кнопку MUSIC - для прослушивания музыки.

Можно также использовать SOUND FIELD +/- на ресивере.

Для получения дополнительной информации см. раздел “Типы доступных звуковых полей” (стр. 52).

Типы доступных звуковых полей

Звуковое поле для	Звуковое поле [Отображение на дисплее]	Эффект
Фильмов	CINEMA STUDIO EX A DCS [C.ST.EX A]	Воспроизводится звуковая среда киностудии Sony Pictures Entertainment “Cary Grant Theater”. Этот стандартный режим превосходно подходит для просмотра почти любого типа фильма.
	CINEMA STUDIO EX B DCS [C.ST.EX B]	Воспроизводится звуковая среда киностудии Sony Pictures Entertainment “Kim Novak Theater”. Этот режим превосходно подходит для просмотра научно-фантастических или приключенческих фильмов с большим количеством звуковых эффектов.
	CINEMA STUDIO EX C DCS [C.ST.EX C]	Воспроизводится звуковая среда тонателье Sony Pictures Entertainment. Этот режим превосходно подходит для просмотра мюзиклов или фильмов, в которых звучит музыка, исполняемая оркестром.
Музыки	HALL [HALL]	Воспроизводится акустика классического концертного зала.
	JAZZ CLUB [JAZZ]	Воспроизводится акустика джаз-клуба.
	LIVE CONCERT [CONCERT]	Воспроизводится акустика концертного зала на 300 мест.
	STADIUM [STADIUM]	Воспроизводит ощущение большого открытого стадиона.
	SPORTS [SPORTS]	Воспроизводит ощущение репортажа со спортивного мероприятия.
	PORTABLE AUDIO ENHANCER [PORTABLE]	Воспроизводится чистый четкий звук с переносного аудиоустройства. Данная модель идеально подходит для воспроизведения с MP3-проигрывателя или другого источника сжатых сигналов.

Примечания

- Эффекты виртуальных громкоговорителей могут вызвать увеличение шума в воспроизводимом сигнале.
- Если выбрано звуковое поле, которое использует виртуальные громкоговорители, будет невозможно услышать звук, идущий непосредственно из громкоговорителей объемного звучания.
- Эта функция не работает в следующих случаях:
 - входные сигналы имеют частоту дискретизации более 48 кГц.
 - многоканальные линейные ИКМ-сигналы поступают через гнездо HDMI.

Советы

- Формат кодирования программы DVD и т.п. можно определить по логотипу на упаковке.

- Для звуковых полей с пометками **DCS** используется технология DCS. Подробнее о Цифровом звуке кино (DCS) см. “Глоссарий” (стр. 71).

Отключение эффекта объемного звучания для фильмов и музыки

Нажмите кнопку 2CH для выбора “2CH ST.” или несколько раз нажмите кнопку A.F.D., чтобы выбрать “A.F.D. AUTO”.

Использование только передних громкоговорителей и сабвуфера (2CH STEREO)

В этом режиме звук выдается ресивером только с передних левого и правого громкоговорителей и сабвуфера.

Если входной сигнал представляет собой многоканальный звук, то происходит его декодирование в 2 канала с воспроизведением низких частот через сабвуфер.

Если входной сигнал представляет собой 2-канальный стереоисточник, то активизируется схема перенаправления низких частот ресивера. Низкие частоты переднего канала воспроизводятся через сабвуфер.

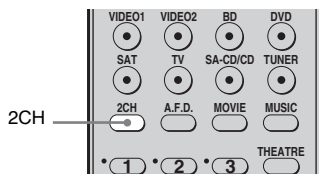

Нажмите кнопку 2CH.

Можно также использовать SOUND FIELD +/- на ресивере.

Восстановление исходных установок для звуковых полей

Для выполнения этих действий следует использовать кнопки на ресивере.

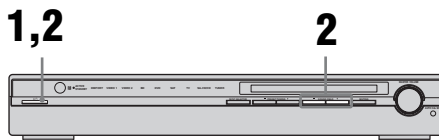

- 1 Нажмите кнопку I/O, чтобы выключить ресивер.**
- 2 Удерживая кнопку SOUND FIELD +, нажмите кнопку I/O.**

На дисплее появится надпись "S.F. CLR.", и для всех звуковых полей будут восстановлены исходные установки.

Функции тюнера

Прослушивание радиопередач в диапазонах FM и AM

С помощью встроенного тюнера можно прослушивать радиопрограммы в диапазонах FM и AM. Перед использованием убедитесь, что антенны FM и AM подключены к ресиверу (стр. 25).

Совет

Как показано в следующей таблице, шаг прямой настройки изменяется в зависимости от кода региона. Для получения дополнительной информации о коде региона см. стр. 3.

Код региона	FM	AM
CEL, CEK	50 кГц	9 кГц

Автоматическая настройка

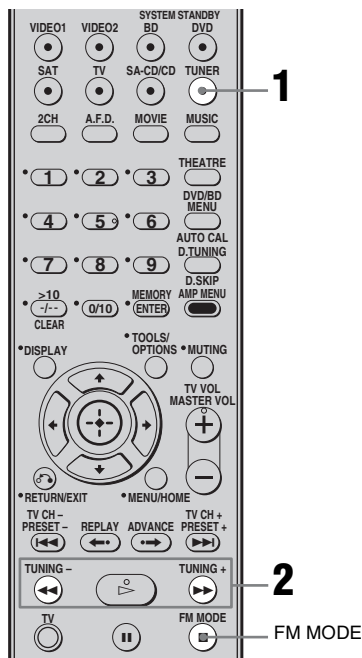

- 1** Нажмите несколько раз кнопку **TUNER**, чтобы выбрать диапазон **FM** или **AM**.

Можно также использовать **INPUT SELECTOR** на ресивере.

- 2** Нажмите кнопку **TUNING +** или **TUNING -**.

Нажмите кнопку **TUNING +** для поиска от низких до высоких радиочастот, от высоких до низких - кнопку **TUNING -**.

Ресивер прекращает поиск каждый раз, когда принимает радиостанцию.

Низкое качество приема стереосигнала в диапазоне FM

Если качество приема стереосигнала в диапазоне FM низкое и на дисплее мигает надпись “ST”, выберите монофонический режим, чтобы снизить искажение звука.

Для выбора монофонического звучания

- несколько раз нажмите кнопку FM MODE, пока на дисплее не отобразится индикация “MONO”.
- в меню TUNER установите для параметра “FM MODE” значение “FM MONO” (стр. 44).

Для возврата в стереофонический режим

- несколько раз нажмите кнопку FM MODE, пока с дисплея не исчезнет индикация “MONO”.
- в меню TUNER установите для параметра “FM MODE” значение “FM AUTO” (стр. 44).

Прямая настройка

Можно ввести частоту станции напрямую с помощью номерных кнопок.

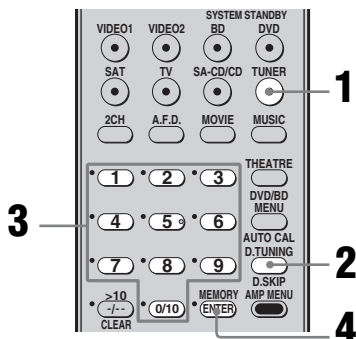

- 1** Нажмите несколько раз кнопку TUNER, чтобы выбрать диапазон FM или AM.

Можно также использовать INPUT SELECTOR на ресивере.

- 2** Нажмите кнопку D.TUNING.
- 3** Нажмите номерные кнопки, чтобы ввести частоту.

Пример 1: FM 102,50 МГц

Выберите 1 → 0 → 2 → 5 → 0

Пример 2: AM 1,350 кГц

Выберите 1 → 3 → 5 → 0

При настройке станции в диапазоне AM отрегулируйте направление рамочной антенны AM, чтобы обеспечить оптимально качественный прием сигнала.

- 4** Нажмите кнопку ENTER.

Если не удается настроиться на станцию

Убедитесь, что радиочастота введена правильно. Если нет, повторите действия с 2 по 4. Если все еще не удастся настроиться на станцию, значит, такая радиочастота не используется в данной области.

Предварительная настройка радиостанций

Можно запрограммировать до 30 станций в диапазоне FM и 30 станций в диапазоне AM. После этого можно будет без труда настроить часто прослушиваемые радиостанции.

Предварительная настройка радиостанций

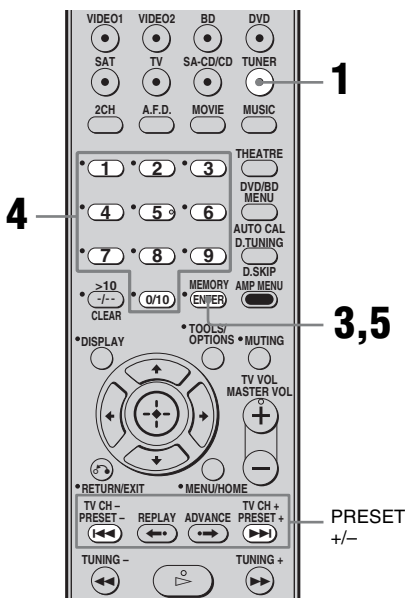

- 1** Нажмите несколько раз кнопку TUNER, чтобы выбрать диапазон FM или AM.

Можно также использовать INPUT SELECTOR на ресивере.

- 2** Настройте радиостанцию, предварительную настройку которой необходимо выполнить с помощью функций автоматической настройки (стр. 54) или прямой настройки (стр. 55).

Переключите режим приема FM при необходимости (стр. 55).

- 3** Нажмите кнопку MEMORY.

На несколько секунд загорится индикатор “MEMORY”.

Выполните действия 4 и 5 перед тем, как погаснет индикация “MEMORY”.

- 4** Нажмите номерные кнопки для выбора номера предустановленной станции.

Для выбора номера предустановленной станции можно также нажать кнопку PRESET + или PRESET -. Если индикация “MEMORY” погаснет перед тем, как будет выбран номер предварительной установки, еще раз выполните действия, начиная с пункта 3.

- 5** Нажмите кнопку ENTER.

Станция будет сохранена в памяти под выбранным номером предварительной установки. Если индикация “MEMORY” погаснет перед тем, как будет нажата кнопка ENTER, еще раз выполните действия, начиная с пункта 3.

- 6** Повторяйте действия пунктов с 1 по 5 для предварительной установки другой станции.

Настройка на предварительно установленные станции

При каждом нажатии кнопки номер предварительно установленной станции изменяется в следующем порядке:

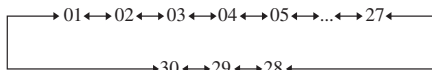

Также можно нажимать номерные кнопки, чтобы выбрать нужную предварительно настроенную станцию. Затем нажмите кнопку ENTER, чтобы подтвердить выбор.

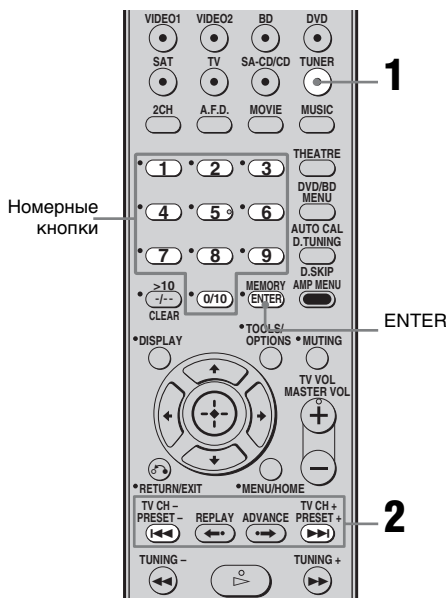

1 Нажмите несколько раз кнопку TUNER, чтобы выбрать диапазон FM или AM.

2 Несколько раз нажмите кнопку PRESET + или PRESET -, чтобы выбрать нужную предварительно настроенную станцию.

Использование элементов управления на ресивере

- 1 Нажмите несколько раз кнопку INPUT SELECTOR, чтобы выбрать диапазон FM или AM.
- 2 Нажмите несколько раз кнопку PRESET TUNING + или PRESET TUNING - чтобы выбрать необходимую предварительно установленную станцию.

Использование системы радиоданных (RDS)

Этот ресивер позволяет использовать систему радиоданных RDS - услугу, предоставляемую радиостанциями и заключающуюся в посылке дополнительной информации вместе с обычным радиосигналом. Можно отобразить информацию RDS.

Примечания

- Функция RDS доступна только для станций в диапазоне FM.
- Не все станции в диапазоне FM предоставляют услуги RDS, и не все услуги, предоставляемые ими, одинаковы. Если Вы не знакомы с услугами RDS, обратитесь в местные радиостанции, чтобы получить сведения об услугах RDS.

Прием радиосигналов RDS

Просто выберите радиостанцию в диапазоне FM путем прямой настройки (стр. 55), автоматической настройки (стр. 54) или предварительно установленной настройки (стр. 57).

При настройке на станцию, которая предоставляет услуги RDS, загорается индикатор “RDS”, и на дисплее отображается название службы программы.

Примечание

Функции RDS могут работать неверно, если принимаемая станция некорректно передает сигнал RDS или сигнал слишком слабый.

Отображение информации RDS

Во время приема станции с системой RDS нажимайте последовательно кнопку DISPLAY.

Каждый раз, когда вы нажимаете кнопку, информация RDS на дисплее меняется в следующей последовательности:

Название программного сервиса → Частота → Индикация типа программы^{a)} → Индикация радиотекста^{b)} → Индикация текущего времени (в 24-часовой системе) → Звуковое поле, используемое в данный момент → Уровень громкости

^{a)} Тип транслируемой программы (стр. 59).

^{b)} Текстовое сообщение, отправляемое RDS станцией.

Примечания

- При поступлении экстренного сообщения от правительственных ведомств на дисплее мигает индикация “ALARM”.
- Если сообщение состоит из 9 или более символов, оно отображается на дисплее в виде бегущей строки.
- Если радиостанция не предоставляет определенную услугу RDS, на дисплее появляется индикация “NO XXXX” (например, “NO TEXT”).

Описание типов программ

Индикация типа программы	Описание
NEWS	Программы новостей
AFFAIRS	Программы по темам, отраженные в последних новостях
INFO	Программы по широкому кругу вопросов, включая потребительские вопросы и медицинскую консультацию
SPORT	Спортивные программы
EDUCATE	Образовательные программы, такие как “Сделай сам” и программы, предлагающие полезные советы
DRAMA	Радиодрамы и сериалы
CULTURE	Программы о национальной или региональной культуре, такие как языковые и социальные проблемы
SCIENCE	Программы по естествознанию и технологиям
VARIED	Другие программы, такие как интервью со знаменитостями, дискуссии и комедии
POP M	Программы популярной музыки
ROCK M	Программы рок-музыки
EASY M	Легкая музыка
LIGHT M	Инструментальная, вокальная и хоровая музыка
CLASSICS	Исполнения известных симфонических оркестров, камерная музыка, опера и т.п.
OTHER M	Музыка других жанров, не входящих в вышеперечисленные категории, такие как ритм-н-блюз и регги
WEATHER	Прогноз погоды

Индикация типа программы	Описание
FINANCE	Отчеты о состоянии фондовой биржи, торговли и т.п.
CHILDREN	Программы для детей
SOCIAL	Программы о людях и вещах, влияющих на них
RELIGION	Программы по религиозным темам
PHONE IN	Программы, в которых радиослушатели могут высказывать свои мнения по телефону или на общественном форуме
TRAVEL	Программы о путешествиях. Не для объявлений, которые размещаются по TP/TA.
LEISURE	Программы, посвященные отдыху, такие как садоводство, рыбная ловля, кулинария и т.п.
JAZZ	Программы джаз-музыки
COUNTRY	Программы кантри-музыки
NATION M	Программы, освещающие популярную музыку страны или региона
OLDIES	Программы о старой музыке
FOLK M	Программы фольклорной музыки
DOCUMENT	Программы документально-исследовательских жанров
NONE	Другие программы, не указанные выше

Использование функции контроля по HDMI для “BRAVIA” Sync

Чтобы использовать “BRAVIA” Sync, задайте функцию контроля по HDMI, как описано ниже.

Если подключить компоненты Sony, совместимые с функцией контроля по HDMI, с помощью кабеля HDMI (не входит в комплект), выполнение следующих операций будет упрощено:

- Воспроизведение одним нажатием
При воспроизведении через такой компонент, как DVD-проигрыватель или проигрыватель дисков Blu-ray, ресивер и телевизор включаются автоматически и переключаются на соответствующий HDMI-вход.
- Аудиоконтроль системы: При просмотре телевизора можно настроить вывод звука через громкоговоритель телевизора или громкоговорители, подключенные к ресиверу.
- Отключение питания системы: При отключении телевизора ресивер и подключенные компоненты также отключаются вместе с ним.

Контроль по HDMI - это функция взаимного контроля, обычно используемая на линии HDMI управления бытовой электроникой (СЕС) для мультимедийного интерфейса высокого разрешения (HDMI).

Функция контроля по HDMI не работает в следующих случаях:

- При подключении к ресиверу компонента, не поддерживающего функцию контроля по HDMI от Sony.
- При подключении ресивера и компонентов с помощью соединения, отличного от HDMI.

Рекомендуется подключать ресивер к продуктам, поддерживающих функцию “BRAVIA” Sync.

Примечание

Работа функции контроля по HDMI зависит от подключенного компонента. Обратитесь к инструкции по эксплуатации компонента.

Подключение телевизора и других компонентов

Прежде чем подсоединять кабели, убедитесь, что кабель питания переменного тока отсоединен от электрической розетки.

Прослушивание многоканального объемного звука с телевизора

Можно прослушивать многоканальный объемный звук с телевизора через громкоговорители, подключенные к ресиверу.

Соедините выходное гнездо OPTICAL телевизора с входным гнездом TV OPT IN данного ресивера.

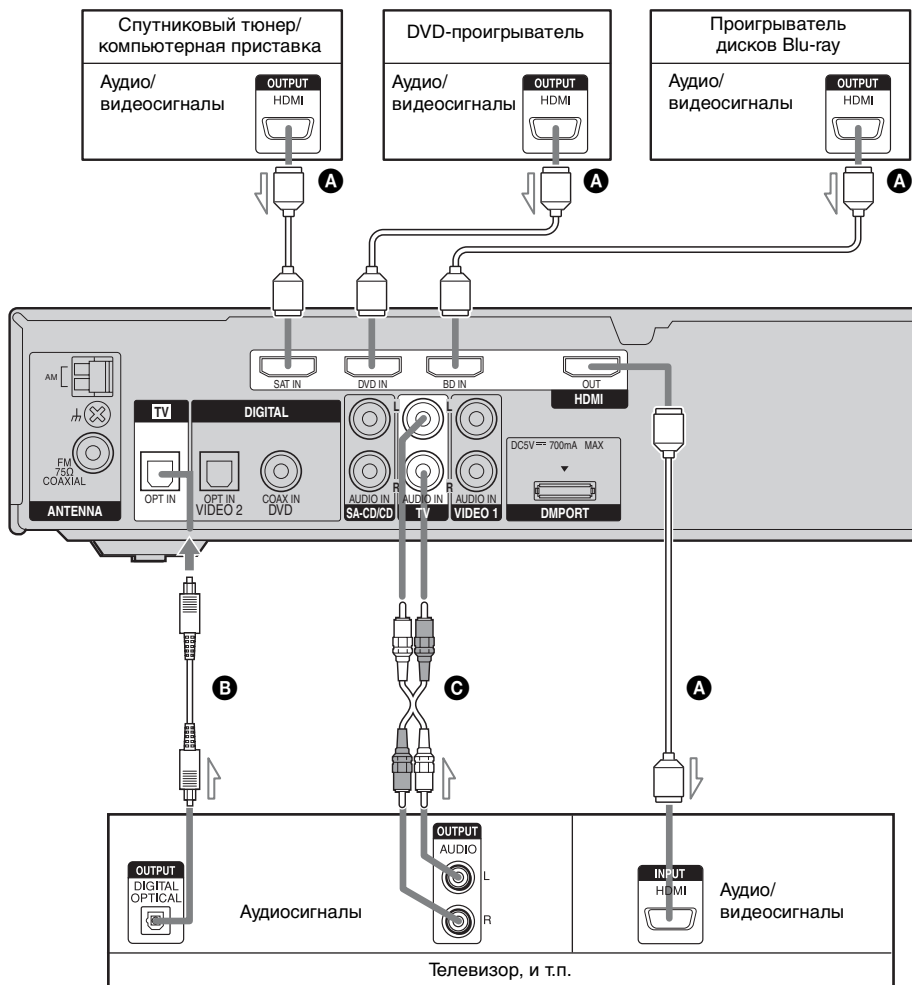

А Кабель HDMI (не входит в комплект)

Рекомендуется использовать кабель HDMI Sony.

В Оптический цифровой кабель (не входит в комплект)^{а)}

С Аудиокабель (не входит в комплект)^{а)}

^{а)} Подключите хотя бы один из аудиослууров (**В** или **С**).

Настройка функции контроля по HDMI

Ресивер поддерживает функцию Контроль по HDMI—Простая настройка.

Эта функция доступна только для некоторых типов телевизоров. При выполнении функции Контроль по HDMI—Простая настройка с телевизора автоматически происходит соответствующее изменение настройки контроля по HDMI на ресивере.

При выполнении функции Контроль по HDMI—Простая настройка на дисплее последовательно отображаются “CONTROL”, “SCAN FOR” и “HDMI”.

При этом ресивер автоматически переключает вход на HDMI-вход.

После завершения настройки на дисплее появится “COMPLETE”.

Для получения подробной информации см. инструкции по эксплуатации телевизора.

Если телевизор не поддерживает функцию Контроль по HDMI—Простая настройка, выполните следующие действия. Для получения подробной информации о настройке телевизора и подключенных компонентов см. инструкции по эксплуатации соответствующих компонентов.

- 1 Проверьте, подключен ли ресивер к телевизору и компонентам (совместимые с функцией контроля по HDMI) через HDMI.
- 2 Включите ресивер, телевизор и подключенные компоненты.
- 3 Включите функцию контроля по HDMI в ресивере и телевизоре. См. раздел “Настройка контроля по HDMI” (стр. 63). Подробные сведения по настройке телевизора см. в инструкции по эксплуатации телевизора.

- 4 Выберите вход HDMI на ресивере и телевизоре, соответствующий входу HDMI на подключенном компоненте, чтобы отобразилось изображение подключенного компонента.
- 5 Включите функцию контроля по HDMI в подключенном компоненте. Если функция Контроль по HDMI для подключенного компонента уже включена, изменять настройки не нужно.
- 6 Повторите действия шагов 4 и 5 для других компонентов, для которых требуется использовать функцию Контроль по HDMI.

Примечания

- При переподключении кабеля HDMI необходимо повторно выполнить указанные выше шаги 1 – 6.
- Во время выполнения функции Контроль по HDMI—Простая настройка функции “Воспроизведение одним нажатием” и “Управление звуком системы” не доступны.
- Перед запуском с телевизора функции Контроль по HDMI—Простая настройка необходимо включить телевизор, подключенные компоненты и ресивер.
- Если после выполнения функции Контроль по HDMI—Простая настройка воспроизводящие компоненты не работают, проверьте настройку контроля по HDMI на телевизоре.
- Если воспроизводящие компоненты не поддерживают функцию Контроль по HDMI—Простая настройка, необходимо включить на них функцию контроля по HDMI перед запуском на телевизоре функции Контроль по HDMI—Простая настройка.

Настройка контроля по HDMI

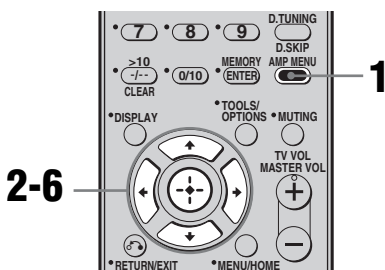

1 Нажмите кнопку AMP MENU.

На дисплее появится индикация “1-LEVEL”.

2 Нажмите кнопку \uparrow/\downarrow несколько раз, чтобы выбрать “6-VIDEO”.

3 Нажмите кнопку \odot или \rightarrow для входа в меню.

4 Нажмите кнопку \uparrow/\downarrow несколько раз, чтобы выбрать “CONTROL FOR HDMI”.

Надпись “CONTROL FOR HDMI” отображается на дисплее в виде бегущей строки, затем появляется надпись “CONTROL”.

5 Нажмите кнопку \odot или \rightarrow , чтобы подтвердить выбор этого параметра.

6 Нажмите кнопку \uparrow/\downarrow несколько раз, чтобы выбрать “CTRL ON”.

Функция контроля по HDMI включена.

Просмотр DVD

(Воспроизведение одним нажатием)

Высококачественный звук и изображение из компонентов, подсоединенных к ресиверу через HDMI-подключения, - достаточно одной операции!

Воспроизведение на подключенном компоненте.

Ресивер и телевизор автоматически включаются и переключаются на HDMI-вход.

Просмотр DVD с помощью простой операции

Можно также выбрать подключенный компонент, например проигрыватель дисков DVD/Blu-ray, с помощью меню TV. В этом случае ресивер и телевизор переключаются на соответствующий вход HDMI.

Примечание

В зависимости от телевизора содержимое может не выводиться.

Совет

Компоненты, подсоединенные к разъемам HDMI, доступны даже при выключенном ресивере.

Индикатор ACTIVE STANDBY горит желтым.

Прослушивание звука телевизора через громкоговорители, подключенные к ресиверу (Аудиоконтроль системы)

Можно прослушивать звук телевизора через громкоговорители, подключенные к ресиверу, выполнив простую операцию.

С помощью меню телевизора можно управлять функцией “Управление звуком системы”. Для получения дополнительных сведений см. инструкцию по эксплуатации телевизора.

После включения для системы функции управления звуком ресивер автоматически включается и переключается на соответствующий вход.

Звук с телевизора передается на громкоговорители, подключенные к ресиверу; одновременно с этим громкость телевизора уменьшается. Функцию “Управление звуком системы” также можно использовать следующим образом.

- Если включить ресивер при включенном телевизоре, функция аудиоконтроля системы включится автоматически, а звук телевизора будет выводиться через громкоговорители, подключенные к ресиверу. Однако если отключить ресивер, звук будет выводиться через громкоговорители телевизора.
- Громкость ресивера можно отрегулировать при настройке громкости телевизора.

Примечания

- Если функция управления звуком системы не работает в соответствии с настройками телевизора, обратитесь к инструкции по эксплуатации телевизора.
- Если для функции “CONTROL FOR HDMI” установлено значение “CTRL ON”, то настройки “AUDIO FOR HDMI” в меню VIDEO задается автоматически в зависимости от настроек аудиоконтроля системы.
- Если подсоединить телевизор без функции аудиоконтроля системы, эта функция работать не будет.
- Если телевизор включен раньше ресивера, звук с телевизора некоторое время не будет слышен.
- Если переключится на входной сигнал, отличный от HDMI или TV, функция аудиоконтроля системы автоматически отключится.
- Если переключиться с другого входного сигнала на входной сигнал HDMI или TV, функция аудиоконтроля системы автоматически включится.

Отключение ресивера с помощью телевизора (Отключение питания системы)

Если выключить телевизор с помощью кнопки POWER на пульте дистанционного управления телевизора, то ресивер и подключенные компоненты выключатся автоматически.

Чтобы выключить телевизор, можно также использовать пульт дистанционного управления ресивера.

Удерживайте нажатыми кнопки TV и TV I/⏻.

Телевизор, ресивер и все компоненты, подсоединенные через HDMI, выключены.

Примечания

- Прежде чем использовать функцию отключения питания системы, установите для TV Standby Synchro значение “ON”. Для получения подробной информации см. инструкции по эксплуатации телевизора.
- Состояние подключенных компонентов может сделать невозможным их отключение. Для получения подробной информации см. инструкции по эксплуатации подключенных компонентов.

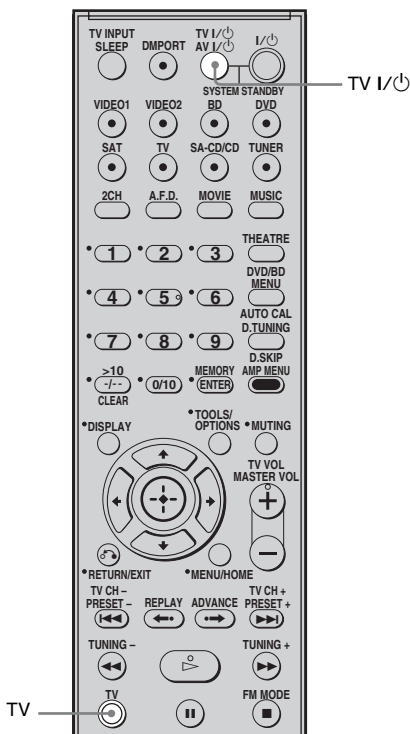

Переключение между цифровым и аналоговым звуком (IN MODE)

При подсоединении компонентов как к цифровым, так и к аналоговым входным аудиогнездам на ресивере можно выбрать настройку режима аудио ввода.

1 Нажмите кнопку AMP MENU.

На дисплее появится индикация “1-LEVEL”.

2 Нажмите повторно кнопку \uparrow/\downarrow для выбора “5-AUDIO”.

3 Нажмите кнопку \oplus или \rightarrow для входа в меню.

4 Повторно нажмите кнопку \uparrow/\downarrow , чтобы выбрать “IN MODE”.

5 Нажмите кнопку \oplus или \rightarrow , чтобы подтвердить выбор этого параметра.

6 Нажмите несколько раз кнопку \uparrow/\downarrow , чтобы выбрать аудио вход, который вы хотите.

Режимы аудио ввода

■ AUTO

При наличии и цифровых, и аналоговых подключений приоритет отдается цифровым аудиосигналам.

При подключении нескольких цифровых устройств аудиосигналы, передаваемые по HDMI, имеют приоритет над аудиосигналами, передаваемыми по COAXIAL и OPTICAL.

При отсутствии цифровых аудиосигналов будет выбрана подача аналоговых аудиосигналов.

■ ANALOG

Устанавливает подачу аналоговых аудиосигналов на выход к гнездам AUDIO IN (L/R).

Примечание

Некоторые режимы аудио ввода не могут быть установлены в зависимости от входа.

Использование DIGITAL MEDIA PORT (DMPORT)

С помощью DIGITAL MEDIA PORT (DMPORT) можно прослушивать звук с помощью сетевой системы, например переносного аудиоустройства или компьютера.

После подключения адаптера DIGITAL MEDIA PORT (не входит в комплект) можно прослушивать на ресивере звук с подключенного компонента.

Подробные сведения см. в инструкциях по эксплуатации, прилагаемых к адаптеру DIGITAL MEDIA PORT.

Примечания

- Подключайте только адаптер DIGITAL MEDIA PORT.
- Не подключайте и не отключайте адаптер DIGITAL MEDIA PORT при включенном ресивере.
- Прежде чем подсоединять кабели, убедитесь, что кабель питания переменного тока отсоединен от электрической розетки.
- Некоторые адаптеры DIGITAL MEDIA PORT не имеют видеовыхода.
- Адаптер DIGITAL MEDIA PORT можно приобрести в некоторых регионах.

Подключение адаптера DIGITAL MEDIA PORT

Можно прослушать звук, воспроизводимый с устройства, подключенного с помощью адаптера DIGITAL MEDIA PORT к гнезду DMPORT на ресивере.

Можно также просматривать изображения на экране телевизора, подключив видеовыход адаптера DIGITAL MEDIA PORT к видеовыходу телевизора.

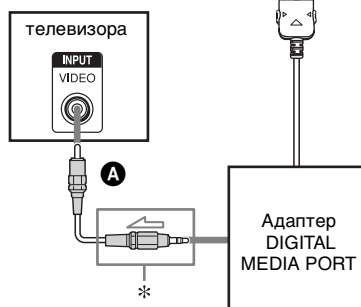
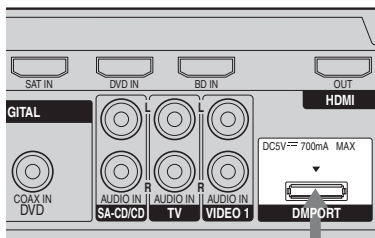

* Тип разъема зависит от адаптера DIGITAL MEDIA PORT. Подробную информацию см. в инструкциях по эксплуатации, прилагаемых к адаптеру DIGITAL MEDIA PORT.

A Видеокабель (не входит в комплект)

Отсоединение адаптера DIGITAL MEDIA PORT от гнезда DMPORT

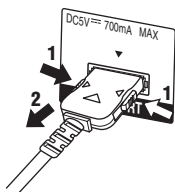

Сожмите и удерживайте разъем с двух сторон, а затем выньте его.

Примечания

- Обязательно подключайте адаптер DIGITAL MEDIA PORT, чтобы красная стрелка на разъеме совпадала с красной стрелкой на гнезде DMPORT.
- Убедитесь, что вы надежно подсоединили DMPORT, прямо вставьте коннектор.
- Поскольку разъем адаптера DIGITAL MEDIA PORT достаточно хрупкий, будьте осторожны при установке или перемещении ресивера.

Прослушивание/просмотр с подключенного компонента при помощи соединения DMPORT

1 Нажмите кнопку DMPORT.

Для выбора “DMPORT” можно также использовать переключатель INPUT SELECTOR на ресивере.

2 Включите воспроизведение на подключенном устройстве.

Звук воспроизводится на ресивере, а изображение появляется на телевизоре.

Подробные сведения см. в инструкциях по эксплуатации, прилагаемых к адаптеру DIGITAL MEDIA PORT.

Примечания

- При использовании некоторых типов адаптера DIGITAL MEDIA PORT подключенным компонентом можно управлять с помощью пульта дистанционного управления. Дополнительную информацию о работе кнопок пульта дистанционного управления см. стр. 10.
- Убедитесь, что установлено соединение от адаптера DIGITAL MEDIA PORT к телевизору (стр. 67).
- Некоторые адаптеры DIGITAL MEDIA PORT не имеют видеовыхода.

Совет

При прослушивании музыки в формате MP3 или других сжатых музыкальных данных с помощью переносного аудиоустройства можно улучшить звучание. Нажмите кнопку MUSIC несколько раз, чтобы выбрать элемент “PORTABLE” (стр. 51).

Использование таймера отключения

Можно выполнить такую настройку ресивера, при которой он будет автоматически выключаться в указанное время.

При включенном питании нажимайте последовательно кнопку SLEEP.

При каждом нажатии данной кнопки индикация на дисплее изменяется циклически следующим образом:

2-00-00 → 1-30-00 → 1-00-00 → 0-30-00 → OFF

При включении таймера отключения дисплей гаснет, и загорается индикатор “SLEEP”.

Примечание

При нажатии любой кнопки на пульте дистанционного управления или ресивера после того, как дисплей погас, он снова загорится. Через некоторое время дисплей снова погаснет, если ни одна кнопка не будет нажата.

Совет

Для проверки времени, оставшегося до отключения ресивера, нажмите кнопку SLEEP. На дисплее появится индикация оставшегося времени. При повторном нажатии кнопки SLEEP функция таймера отключения будет отменена.

Использование пульта дистанционного управления

Изменение назначений кнопок

Можно изменить заводские установки кнопок ввода, чтобы они соответствовали компонентам системы. Например, при подключении DVD-рекордера к гнездам VIDEO 1 на ресивере можно установить кнопку VIDEO 1 на этом пульте дистанционного управления для управления DVD-рекордером.

1 Нажмите и удерживайте нажатой кнопку входа, назначение которой вы хотите изменить.

Пример: Удерживайте кнопку VIDEO 1.

2 Используя приведенную ниже таблицу, нажмите соответствующую кнопку для необходимой категории.

Пример: Нажмите кнопку 4. Теперь кнопку VIDEO 1 можно использовать для управления DVD-рекордером.

Категории и соответствующие кнопки

Категории	Нажмите
Видеомагнитофон (режим управления VTR 3) ^{a)}	1
Видеомагнитофон (режим управления VTR 2) ^{a)}	2
DVD-проигрыватель/DVD-рекордер (режим управления DVD1) ^{b)}	3
DVD-рекордер (режим управления DVD3) ^{b)}	4
CD-проигрыватель	5
Цифровой спутниковый ресивер Euro	6
DVR (Цифровой терминал CATV)	7
DSS (Цифровой спутниковый ресивер)	8
Проигрыватель дисков Blu-ray (режим управления BD1) ^{c)}	9
Устройство записи дисков blu-ray (режим управления BD3) ^{c)}	0/10
Телевизор	-/--
Не присвоено	ENTER/ MEMORY

^{a)}Для управления видеомагнитофонами Sony можно использовать режимы VTR 2 или VTR 3, которые соответствуют видеомагнитофонам 8 mm и VHS соответственно.

^{b)}Для управления DVD-проигрывателями Sony можно использовать режим DVD1 или DVD3. Дополнительную информацию см. в инструкциях по эксплуатации, прилагаемой к устройству записи дисков DVD.

^{c)}Подробные сведения о параметре BD1 или BD3 см. в инструкциях по эксплуатации, прилагаемых к проигрывателю дисков blu-ray или устройству для записи дисков blu-ray.

Для очистки всех назначений кнопок пульта

дистанционного управления

Одновременно нажмите кнопки I/⏻, DMPORT и MASTER VOL-.

Пульт дистанционного управления возвращен к заводским установкам.

Глоссарий

■ Cinema Studio EX

Режим объемного звучания, который может рассматриваться как компиляция технологии Digital Cinema Sound, обеспечивающей звуковой монтаж в домашних кинотеатрах с использованием трех технологий: “Virtual Multi Dimensions”, “Screen Depth Matching”, и “Cinema Studio Reverberation.”

“Virtual Multi Dimensions” — технология виртуальных громкоговорителей, создающая виртуальную среду для многоканального объемного звука, позволяющая использовать до 7.1 каналов реальных громкоговорителей и пользоваться в домашних условиях современными профессиональными возможностями объемного звучания. “Screen Depth Matching” обеспечивает тройное затухание, полноту и глубину звука, обычно создаваемую в кинотеатрах с помощью воспроизведения звука позади экрана. Затем это добавляется к передним и центральным каналам. “Cinema Studio Reverberation” обеспечивает звуковые характеристики, соответствующие используемым в театрах и студиях звукозаписи, включая студию перезаписи Sony Pictures Entertainment. В соответствии с типом студии предусмотрены три режима - A/B/C.

■ Digital Cinema Sound (DCS)

Уникальная технология воспроизведения звука, разработанная Sony в сотрудничестве с Sony Pictures Entertainment для получения захватывающего и мощного звука кинотеатров в домашних условиях. Технология “Digital Cinema Sound”, разработанная посредством объединения DSP (Digital Signal Processor) и измерения данных, позволяет использовать дома идеальное звуковое поле, предназначенное для кинематографистов.

■ Dolby Digital

Технология кодирования/ декодирования цифровых аудиосигналов, разработанная Dolby Laboratories, Inc. Состоит из передних (левый/правый) каналов, центрального канала, канала окружающего звука (левый/правый) и канала сабвуфера. Это характерный аудиостандарт для DVD-видеосигналов, который известен как 5.1-канальный аудиосигнал окружающего звука. Поскольку информация сигнала окружающего звука записана и воспроизводится в стереофоническом режиме, то передается более реалистичный звук с более полным эффектом присутствия, чем с помощью формата Dolby surround.

■ Dolby Pro Logic II

Данная технология преобразует 2-канальный аудиосигнал, записанный в стереофоническом режиме, для 5.1-канального воспроизведения. Режим MOVIE предназначен для фильмов, режим MUSIC предназначен для стереофонических источников, например музыки. Старые фильмы, закодированные в традиционном стереоформате, могут быть улучшены с помощью 5.1-канального воспроизведения окружающего звука.

■ **Dolby Surround (Dolby Pro Logic)**

Технология обработки аудиосигналов, разработанная Dolby Laboratories, Inc. Информация центрального и монофонического аудиосигналов передается по двум стереоканалам. При воспроизведении аудиосигнал декодируется и воспроизводится как 4-канальный окружающий звук. Это наиболее распространенный метод обработки для DVD-видеосигналов.

■ **DTS Digital Surround**

Технология кодирования/декодирования цифровых аудиосигналов, разработанная DTS, Inc. Она сжимает аудиосигналы в меньшей степени, чем Dolby Digital, обеспечивая более высокое качество звучания.

■ **HDMI (Мультимедийный интерфейс высокой точности)**

HDMI – это сокращение от High-Definition Multimedia Interface. Это интерфейс, который используется для передачи аудио- и видеосигналов в цифровом формате, позволяя воспроизводить высококачественные цифровыми изображения и звук. Спецификация HDMI поддерживает технологию защиты от копирования HDCP (High-bandwidth Digital Contents Protection), которая включает технологию кодирования для цифровых видеосигналов.

■ **L.F.E. (низкочастотный эффект)**

Низкочастотные звуковые эффекты, которые выводятся через сабвуфер в системах Dolby Digital или DTS и др. Звучание становится более мощным за счет низких басов с частотой 20 – 120 Гц.

■ **Частота дискретизации**

Для преобразования аналоговых аудиосигналов в цифровые аналоговые данные должны быть представлены в дискретном виде. Данный процесс называется дискретизацией, а величина, показывающая сколько раз в секунду квантифицируется аналоговый сигнал для преобразования в цифровую форму, называется частотой дискретизации. Стандартный музыкальный компакт-диск хранит данные с преобразованием в цифровую форму со скоростью 44100 раз в секунду, что выражается величиной частоты дискретизации 44,1 кГц. В сущности, чем выше частота дискретизации, тем лучше качество звука.

■ **TSP (Временной растянутый импульс)**

Сигнал TSP является высоко точным измерительным сигналом, использующим импульсы энергии и измеряющим полосу частот от низкой до высокой за короткий период. Общее количество энергии, используемое для измерительных сигналов важно для обеспечения точности измерения в нормальных условиях внутри помещения. Использование сигналов TSP делает возможным измерение эффективности сигналов.

■ **x.v.Colour**

x.v.Colour – более распространенный термин, введенный Sony для стандарта xvYCC; является торговой маркой Sony. xvYCC – международный стандарт цветового пространства для видеоизображений.

Данный стандарт позволяет отображать расширенный цветовой диапазон по сравнению с обычным стандартом телетрансляции.

Меры предосторожности

Безопасность

В случае попадания какого-либо твердого предмета или жидкости внутрь корпуса следует отсоединить ресивер от сети и перед дальнейшей эксплуатацией проверить его у квалифицированного специалиста.

Источники питания

- Перед эксплуатацией ресивера проверьте, что рабочее напряжение соответствует напряжению, используемому в вашем регионе. Рабочее напряжение указано на табличке, расположенной на задней панели ресивера.
- Аппарат не отсоединяется от источника сетевого питания переменного тока (электрической сети) до тех пор, пока он подсоединен к стенной розетке, даже если сам аппарат будет выключен.
- Если вы не собираетесь использовать ресивер в течение длительного времени, отключите его от электросети. Чтобы отключить кабель питания, потяните его за вилку; никогда не тяните за сам кабель.
- Кабель питания переменного тока необходимо заменять только в квалифицированной ремонтной мастерской.

Перегрев

Несмотря на то, что ресивер нагревается при работе, это не является неисправностью. Если аппарат эксплуатируется продолжительное время при повышенной громкости, температура верхней, нижней и боковых частей корпуса значительно повышается. Во избежание ожога не прикасайтесь к корпусу.

Установка

- Установите ресивер в месте с хорошей вентиляцией для предотвращения нагрева внутри аппарата и увеличения срока его службы.
- Не располагайте ресивер возле источников тепла или в местах попадания прямого солнечного света, чрезмерно запыленных местах или в местах с повышенной вибрацией.
- Не ставьте никаких предметов на поверхность корпуса, что может перекрыть вентиляционные отверстия и вызвать неисправность аппарата.
- Не располагайте ресивер рядом с таким оборудованием, как телевизор, видеомагнитофон или кассетная дека. (Если ресивер используется в комбинации с телевизором, видеомагнитофоном или кассетной декой и установлен слишком близко к данному оборудованию, могут возникнуть помехи и снизиться качество изображения. Это особенно характерно при использовании комнатной антенны. Поэтому рекомендуется использовать наружную антенну.)
- Соблюдайте осторожность при размещении ресивера и громкоговорителей на поверхностях, обработанных особым образом (натертых воском, покрашенных масляными красками, полированных и т.п.), так как это может привести к появлению на них пятен или изменению цвета.

продолжение следует

Эксплуатация

Перед подключением других компонентов выключите ресивер и отсоедините его от сети.

При обнаружении искажения цветности на экране находящегося поблизости телевизора

Передние и центральный громкоговорители являются громкоговорителями магнитозащищенного типа и могут быть установлены в непосредственной близости от телевизора. Однако искажение цветности может все же наблюдаться на некоторых типах телевизоров. Поскольку громкоговорители объемного звучания и сабвуфер не являются громкоговорителями магнитозащищенного типа, их рекомендуется разместить на некотором расстоянии от телевизора (стр. 15).

Если наблюдаются искажения цвета...

Выключите телевизор, затем включите его снова через 15 - 30 минут.

Если по-прежнему наблюдается искажение цветности...

Разместите громкоговоритель подальше от телевизора.

При возникновении эффекта акустической обратной связи

Переставьте громкоговорители или уменьшите громкость на ресивере.

Очистка

Чистите корпус, панель и регуляторы мягкой тканью, слегка смоченной раствором нейтрального моющего средства. Не пользуйтесь никакими абразивными подушечками, чистящими порошками или растворителями, такими как спирт или бензин.

Если у Вас возникнут вопросы или проблемы относительно Вашего ресивера, обратитесь к ближайшему дилеру Sony.

Поиск и устранение неисправностей

При возникновении любой из последующих затруднительных ситуаций во время использования ресивера воспользуйтесь руководством по устранению неполадок, чтобы устранить неисправность.

Звук

Отсутствие звука в независимости от выбранного компонента или воспроизведение звука с очень низким уровнем громкости.

- Проверьте надежность подключения громкоговорителей и компонентов.
- Убедитесь, что ресивер и все компоненты включены.
- Убедитесь, что регулятор громкости MASTER VOLUME не установлен в положение “VOL MIN”.
- Нажмите кнопку MUTING для отмены функции отключения звука.
- Убедитесь, что на ресивере выбран правильный компонент с помощью кнопок ввода на пульте дистанционного управления или переключателя INPUT SELECTOR на ресивере.
- Включено защитное устройство ресивера. Выключите ресивер, устраните причину короткого замыкания и снова включите питание.
- Проверьте, чтобы настройка IN MODE была правильной.

Отсутствие звука от определенного компонента.

- Убедитесь, что компонент правильно подключен к предназначенным для него входным аудиогнездам.
- Убедитесь, что кабели, используемые для соединения, полностью вставлены в гнезда как на ресивере, так и на компоненте.
- Убедитесь, что на ресивере выбран правильный компонент с помощью кнопок ввода на пульте дистанционного управления или переключателя INPUT SELECTOR на ресивере.

Отсутствие звука от одного из передних громкоговорителей.

- Убедитесь, что подключение произведено к обоим аналоговым гнездам L и R компонента, а не только к одному из этих гнезд. Используйте аудиокабель (не входит в комплект).

Звук из левого и правого громкоговорителей не сбалансирован, или каналы подключены неверно.

- Проверьте правильность и надежность подключения громкоговорителей и компонентов.
- Отрегулируйте параметры баланса с помощью меню LEVEL (стр. 42).

Слышен сильный фон или помехи.

- Проверьте надежность подключения громкоговорителей и компонентов.
- Убедитесь, что соединительные кабели не соприкасаются с трансформатором или двигателем и находятся не ближе 3 м от телевизора или лампы дневного света.
- Отодвиньте телевизор от аудиокомпонентов.
- Штекеры и разъемы загрязнены. Протрите их тканью, слегка смоченной в спирте.

При включении компонента раздается хлопающий шум из определенного компонента, подключенного к ресиверу.

- Убедитесь, что переключатель IN MODE установлен в положение "AUTO" (стр. 66).

Звук не выводится или выводится с очень низким уровнем громкости через центральный громкоговоритель и громкоговоритель объемного звучания.

- Выберите режим CINEMA STUDIO EX (стр. 52).
- Отрегулируйте уровень громкости громкоговорителя (стр. 33).
- Проверьте надежность подключения громкоговорителей.

Звук через сабвуфер не выводится.

- Проверьте правильность и надежность подключения сабвуфера.

Эффект объемного звучания не достигается.

- Убедитесь, что с помощью кнопки MOVIE или MUSIC выбрано звуковое поле.
- Звуковые поля не работают для сигналов с частотой дискретизации более 48 кГц.

Многоканальное звучание Dolby Digital или DTS не воспроизводится.

- Убедитесь, что воспроизводимый диск DVD и т.п. записан в формате Dolby Digital или DTS.
- При подключении-DVD проигрывателя или других устройств к гнездам цифрового входа ресивера проверьте звуковые настройки (настройки для аудиовыхода) подключаемого компонента.

Не выдается звуковой сигнал от компонента, подключенного к адаптеру DIGITAL MEDIA PORT.

- Отрегулируйте громкость на ресивере.
 - Адаптер DIGITAL MEDIA PORT и/или компонент не подключены должным образом. Выключите ресивер, затем повторно подсоедините адаптер DIGITAL MEDIA PORT и/или компонент.
 - Проверьте, что ресивер поддерживает используемый адаптер DIGITAL MEDIA PORT и/или компонент.
-

Видео

Отсутствие изображения, или нечеткое изображение выводится на экран телевизора или монитора.

- Убедитесь, что видеовыход видеокomпонента подключен к телевизору.
- Отодвиньте телевизор от аудиокomпонентов.

HDMI

Звук, подаваемый через гнездо HDMI на ресивере, не выводится через динамик ресивера или телевизора.

- Проверьте значение настроек “AUDIO FOR HDMI” в меню VIDEO (стр. 45).
- Проверьте подключение HDMI.
- При подключении HDMI компакт-диск Super Audio не воспроизводится.
- Возможно, требуется настройка компонента воспроизведения. См. инструкции по эксплуатации, прилагаемые к соответствующему компоненту.

Изображение, подаваемое через гнездо HDMI на ресивере, не выводится на телевизор.

- Проверьте подключение HDMI.
- Возможно, требуется настройка компонента воспроизведения. См. инструкции по эксплуатации, прилагаемые к соответствующему компоненту.

Функция контроля по HDMI не работает.

- Проверьте подключение HDMI (стр. 61).
- Убедитесь, что “CONTROL FOR HDMI” установлен в значение “CTRL ON” в меню VIDEO.
- Убедитесь, что подключенный компонент поддерживает функцию контроля по HDMI.

- Проверьте настройки контроля по HDMI в подключенном компоненте. Обратитесь к инструкции по эксплуатации подключенного компонента.
- Повторите этапы из раздела “Настройка функции контроля по HDMI”, если менялось подсоединение HDMI, подключался/отключался сетевой шнур переменного тока или отключалось питание (стр. 62).

Звук не выводится через ресивер и громкоговоритель телевизора при использовании функции аудиоконтроля системы.

- Убедитесь, что телевизор поддерживает функцию аудиоконтроля системы.
- Если телевизор не оснащен функцией аудиоконтроля системы, установите для настроек “AUDIO FOR HDMI” в меню VIDEO значение
 - “TV+AMP” для прослушивания звука с помощью громкоговорителя телевизора и ресивера.
 - “AMP” для прослушивания звука с помощью ресивера.
- Не слышен звук с компонента, подключенного к ресиверу.
 - Выберите подходящий вход, если просматривается программа с компонента, подключенного к ресиверу через соединение HDMI.
 - При просмотре телепередачи переключитесь на требуемый телевизионный канал.
 - Выберите компонент или вход, если требуется просматривать программу с подключенного к телевизору компонента. При этом следуйте инструкциям по эксплуатации телевизора.

Тюнер

Низкое качество приема в диапазоне FM.

- Воспользуйтесь 75-омным коаксиальным кабелем (не входит в комплект) для подключения ресивера к наружной антенне FM, как показано ниже. При подключении системы к наружной антенне обязательно обеспечьте ее заземление с целью защиты от грозового разряда. Чтобы предотвратить возгорание газа, не подсоединяйте провод заземления к газовым трубам.

Наружная антенна FM

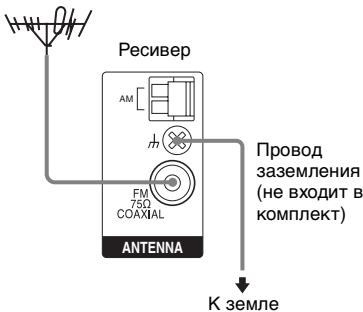

Не удается выполнить настройку на радиостанции.

- Проверьте правильность подключения антенны. Отрегулируйте антенны. При необходимости подключите внешнюю антенну.
- Сигнал станции слишком слабый (для автоматической настройки). Выполните прямую настройку вручную (стр. 55).
- Убедитесь, что интервал настройки установлен правильно (при настройке на станции AM в режиме прямой настройки).

- Станции предварительно не настроены или удалены из памяти (при настройке путем сканирования предварительно настроенных станций). Выполните предварительную настройку станций (стр. 56).

Не работает система RDS.

- Убедитесь, что выполнена настройка на станцию FM RDS.
- Выберите станцию FM с более сильным сигналом.

Не отображается необходимая информация системы RDS.

- Обратитесь к радиостанции и проверьте, предоставляет ли она данную услугу или нет. Если эта услуга предоставляется, возможно, она временно недоступна.

Пульт дистанционного управления

Пульт дистанционного управления не работает.

- Для правильной работы ресивера, при выбранном входе TUNER можно пользоваться только кнопкой DISPLAY.
- Направьте пульт дистанционного управления на датчик дистанционного управления на ресивере.
- Удалите все препятствия между пультом дистанционного управления и ресивером.
- Если батарейки в пульте дистанционного управления разрядились, установите новые.
- Убедитесь в том, что на пульте дистанционного управления выбран нужный вход.

Сообщения об ошибках

При возникновении неисправности на дисплее отображается сообщение. Вы можете проверить состояние системы по данному сообщению.

Руководствуйтесь следующей таблицей для устранения проблемы. Если какая-либо проблема не устраняется, обратитесь к ближайшему дилеру фирмы Sony.

При отображении сообщения об ошибке во время выполнения автоматической калибровки см. раздел “Появление кодов ошибок” (стр. 30) для устранения проблемы.

Справочная информация по очистке памяти ресивера

Очистить	См.
Все запомненные установки	стр. 26
Настроенные звуковые поля	стр. 53

ПРОТЕСТ

Через громкоговорители воспроизводится помеха. Ресивер автоматически выключится через несколько секунд. Проверьте подключение громкоговорителей и снова включите питание.

Если не удастся устранить неисправность с помощью руководства по устранению неполадок

Устранить эту неисправность может очистка памяти ресивера (стр. 26). Однако следует учесть, что все настройки, занесенные в память, будут сброшены до заводских значений и потребуются заново выполнить все настройки ресивера.

Если проблему устранить не удалось

Обратитесь к ближайшему дилеру фирмы Sony. Следует иметь в виду, что в случае замены каких-либо деталей специалистом технического обслуживания во время ремонта детали могут не возвращаться.

Технические характеристики

Секция усилителя

Выходная мощность¹⁾

Стереорежим (номинальная)

108 Вт + 108 Вт
(3 Ом при 1 кГц,
общий коэффициент
нелинейных искажений
1%)

Режим объемного звучания
(ориентировочное значение)

Среднеквадратичная
выходная мощность
(3 Ом при 1 кГц, общий
коэффициент
нелинейных искажений
10%)
FRONT²⁾: 143 Вт/канал
CENTER²⁾: 143 Вт
SUR²⁾: 143 Вт/канал
(1,5 Ом при 80 Гц,
общий коэффициент
нелинейных искажений
10%)
SUBWOOFER²⁾:
285 Вт

¹⁾Измерено в следующих условиях:

Код региона	Требования по электропитанию
CEL, CEK	230 В переменного тока, 50 Гц

²⁾Номинальная выходная мощность для передних громкоговорителей, центрального громкоговорителя, громкоговорителей объемного звучания и сабвуфера. В зависимости от установок звукового поля и источника, звуковой сигнал может отсутствовать.

Входы

Аналоговые Чувствительность: 1 В/
50 кОм
Цифровые (Коаксиальный)
Сопротивление: 75 Ом

Тембр

Уровни усиления

±10 дБ, с шагом в 0,5 дБ

Диапазон воспроизводимых частот:

28 – 20000 Гц

Секция тюнера FM

Диапазон настройки

87,5 - 108,0 МГц

Антенна

Проволочная антенна
FM

Разъемы для подключения антенны

75 Ом,
несбалансированные

Промежуточная частота

10,7 МГц

Секция тюнера AM

Диапазон настройки

Для моделей с кодом региона CEL, CEK

При шаге настройки 9 кГц:

531 – 1602 кГц

Антенна

Рамочная антенна

Промежуточная частота

450 кГц

Общие

Требования по электропитанию

Код региона	Требования по электропитанию
CEL, CEK	230 В переменного тока, 50/60 Гц

Выходная мощность (DIGITAL MEDIA PORT)

DC OUT: 5 В, 700 мА MAX

Потребляемая мощность

Код региона	Потребляемая мощность
CEL, CEK	165 Вт

Потребляемая мощность (в режиме ожидания)

0,3 Вт (Когда
“CONTROL FOR
HDMI” в меню VIDEO
установлен на “CTRL
OFF”)

Габариты (ш/в/г) (Прибл.)
430 × 66,5 × 335 мм,
включая выступающие
детали и регуляторы

Масса (Прибл.) 3,6 кг

Секция громкоговорителей

Только HT-SF1300

- **Передний громкоговоритель (SS-MSP23F)**
- **Громкоговоритель объемного звучания (SS-SRP23F)**
- **Центральный громкоговоритель (SS-CNP23)**

Передний громкоговоритель/
Центральный громкоговоритель
Всечастотный,
магнитозащищенный

Громкоговоритель объемного звучания
Всечастотный

Громкоговоритель
Передний громкоговоритель/
Громкоговоритель объемного звучания
65 мм конического
типа

Центральный громкоговоритель
30 × 60 мм конического
типа

Тип корпуса
Передний громкоговоритель/
Громкоговоритель объемного звучания
Фазоинверторный

Центральный громкоговоритель
Акустическая подвеска

Номинальное сопротивление
3,0 Ом

Габариты (ш/в/г) (Прибл.)
Передний громкоговоритель
113 × 830 × 83 мм
(без подставки)
315 × 1015 – 1345
× 315 мм (с подставкой)

Громкоговоритель объемного звучания
108 × 540 × 78 мм
(без подставки)
290 × 1045 – 1235 ×
290 мм (с подставкой)

Центральный громкоговоритель
380 × 50 × 64 мм
(с опорой)

Масса (Прибл.)
Передний громкоговоритель
1,7 кг (без подставки)
3,5 кг (с подставкой)

Громкоговоритель объемного звучания
1,1 кг (без подставки)
2,8 кг (с подставкой)

Центральный громкоговоритель
0,38 кг

• Сабвуфер (SS-WP23)

Громкоговоритель
160 мм конического
типа

Тип корпуса Фазоинверторный

Номинальное сопротивление
1,5 Ом

Габариты (ш/в/г) (Прибл.)
220 × 395 × 325 мм,
(с опорой)

Масса (Прибл.) 5,9 кг

Только HT-SS1300

- **Передний громкоговоритель (SS-MSP23S)**
- **Громкоговоритель объемного звучания (SS-SRP23S)**
- **Центральный громкоговоритель (SS-CNP23)**

Передний громкоговоритель/
Центральный громкоговоритель
Всечастотный,
магнитозащищенный

Громкоговоритель объемного звучания
Всечастотный

Громкоговоритель
Передний громкоговоритель/
Громкоговоритель объемного звучания
65 мм конического
типа

Центральный громкоговоритель
30 × 60 мм конического
типа

Тип корпуса
 Передний громкоговоритель/
 Громкоговоритель объемного звучания
 Фазоинверторный

Центральный громкоговоритель
 Акустическая подвеска

Номинальное сопротивление
 3,0 Ом

Габариты (ш/в/г) (Прибл.)
 Передний громкоговоритель/
 Громкоговоритель объемного звучания
 102 × 163 × 77 мм
 (с опорой)

Центральный громкоговоритель
 380 × 50 × 64 мм
 (с опорой)

Масса (Прибл.)
 Передний громкоговоритель
 0,55 кг
 Громкоговоритель объемного звучания
 0,45 кг
 Центральный громкоговоритель
 0,38 кг

• **Сабвуфер (SS-WP23)**
 Громкоговоритель
 160 мм конического
 типа

Тип корпуса Фазоинверторный

Номинальное сопротивление
 1,5 Ом

Габариты (ш/в/г) (Прибл.)
 220 × 395 × 325 мм,
 (с опорой)

Масса (Прибл.) 5,9 кг

Прилагаемые громкоговорители

Передний громкоговоритель (2)
 Центральный громкоговоритель (1)
 Громкоговоритель объемного звучания
 (2)
 Сабвуфер (1)

Входящие в комплект принадлежности

Инструкция по эксплуатации
 (данное руководство)
 Руководство по быстрой установке (1)
 Руководство по установке
 стойки громкоговорителя (Только
 HT-SF1300) (1)
 Проволочная антенна FM (1)
 Рамочная антенна AM (1)
 Пульт дистанционного управления
 RM-AAU023 (1)
 Батарейки R6 (размера AA) (2)
 Микрофон объемного звука (ECM-AC2)
 (1)
 Кабели громкоговорителей (5)
 Подкладки
 • Громкоговоритель
 – Только HT-SS1300 (20)
 – Только HT-SF1300 (4)
 • Сабвуфер (4)
 Винты (маленький) (только HT-SF1300)
 (12)
 Винты (большой) (только HT-SF1300) (8)

Для получения дополнительной информации о коде региона используемого компонента см. стр. 3.

Конструкция и характеристики могут быть изменены без предварительного уведомления.

Алфавитный указатель

Численные значения

- 2CH STEREO 53
- 2-канальный 53
- 5-канальный 15

A

- Аудиоконтроль системы 64

B

- Воспроизведение одним нажатием 63
- Видеомагнитофон подключение 23
- Выбор
 - звуковое поле 51
 - компонент 34

Г

- Громкоговорители
 - подключение 18
 - установка 15

З

- Звуковые поля
 - возврат к исходным установкам 53
 - выбор 51

К

- Контроля по HDMI
 - подготовка 62
 - Подключение 61

M

- Меню
 - A. CAL 32
 - AUDIO 44
 - LEVEL 42
 - SUR 43
 - SYSTEM 46
 - TONE 43
 - TUNER 44
 - VIDEO 45

H

- Настройка
 - автоматически 54
 - прямая 55
 - на предварительно установленные станции 57

O

- Отключение звука 35
- Отключение питания системы 65

P

- Проигрыватель дисков
 - Blu-ray
 - подключение 21
 - Первоначальная настройка 26

C

- Сообщения об ошибках 79

T

- Тюнер
 - подключение 25
- Телевизор
 - подсоединение 23
- Таймер отключения 69

A

- AUTO CALIBRATION 27
- AUTO FORMAT DIRECT (A.F.D.) 49

C

- CD-проигрыватель
 - воспроизведение 36
 - подключение 20

D

- Digital Cinema Sound (DCS) 52
- DIGITAL MEDIA PORT
 - подсоединение 67
- Dolby Digital 71
- DVD-проигрыватель
 - воспроизведение 37
 - подсоединение 23
- DVD - рекордер
 - подсоединение 23

H

- HDMI
 - подключение 21

I

- IN MODE 66

R

- RDS 58

S

- Super Audio CD-проигрыватель
 - воспроизведение 36
 - подключение 20

T

- TEST TONE 33



* 3 2 9 5 9 4 6 8 2 * (1)