

Home Theatre System

Инструкция по эксплуатации

HTP-2000
HTP-1200

ПРЕДУПРЕЖДЕНИЕ

Во избежание пожара или поражения электрическим током нельзя подвергать аппарат воздействиям дождя и влаги.

Во избежание пожара нельзя закрывать вентиляционное отверстие аппарата газетой, скатертью, шторой и т.п. Также нельзя ставить зажженную свечу на аппарат.

Во избежание пожара или поражения электрическим током нельзя ставить вазу и другую посуду, наполненную жидкостью, на аппарат.

Нельзя устанавливать аппарат в тесных местах, например, в книжном шкафу или углублении в стенке.



Отработанные батарейки не следует выбрасывать вместе с другими домашними отходами; их следует выбрасывать как химические отходы.



Изготовитель: Сони Корпорейшн
Адрес: 6-7-35 Киташинагава,
Шинагава-ку, Токио 141-0001, Япония
Страна-производитель: Малайзия

О Настоящем Руководстве

- Настоящее руководство содержит инструкции к моделям НТР-2000 и НТР-1200. Проверьте номер вашей модели, указанный в нижнем правом углу передней панели. В этом руководстве в качестве примера показана модель НТР-1200, если не указано иное.
- Инструкции в данном руководстве относятся к органам управления на прилагаемом пульте дистанционного управления. Вы можете также использовать органы управления на ресивере с теми же или подобными названиями, как на пульте дистанционного управления. Подробнее об использовании вашего пульта см. стр. 34–38. Подробные сведения об использовании проигрывателя DVD см. в инструкциях по эксплуатации, прилагаемых к проигрывателю DVD.

Модель НТР-2000 включает следующие компоненты:

- Ресивер STR-KSL700
- Акустическая система
 - Фронтальный громкоговоритель SS-SLP701
 - Центральный громкоговоритель SS-CNP501
 - Громкоговоритель объемного звучания SS-MSP501
 - Сабвуфер SA-WMSP501
 - Проигрыватель DVD DVP-NS585P

Модель НТР-1200 включает следующие компоненты:

- Ресивер STR-KSL500
- Акустическая система
 - Фронтальный громкоговоритель / Громкоговоритель объемного звучания SS-MSP501
 - Центральный громкоговоритель SS-CNP501
 - Сабвуфер SA-WMSP501
 - Проигрыватель DVD DVP-NS355

Настоящий ресивер оснащен системами Dolby® Digital и Pro Logic Surround и DTS®** Digital Surround System.

* Изготовлено по лицензии компании Dolby Laboratories.

“Долби”, “Pro Logic” и знак в виде двойной буквы D являются товарными знаками компании Dolby Laboratories.

**“DTS” и “DTS Digital Surround” являются товарными знаками Digital Theater Systems, Inc.

Примечание относительно прилагаемого пульта дистанционного управления

Для RM-U700

Кнопка AUX на пульте дистанционного управления недоступна для управления ресивером.

Начало работы

- 1: Проверка правильности подключения ваших компонентов 5
 - 1a: Подключение компонентов с цифровыми гнездами аудиовыхода 7
 - 1b: Подключение компонентов только с аналоговыми аудиогнездами 9
- 2: Подключение антенн 10
- 3: Подключение громкоговорителей 11
- 4: Подключение кабеля питания переменного тока 14
- 5: Настройка громкоговорителей 15
- 6: Установка сабвуфера 17
- 7: Регулировка уровня и баланса громкоговорителей 18
 - TEST TONE

Управление усилителем

- Выбор компонента 19
- Прослушивание радиопередач FM/AM 19
- Автоматическое сохранение станций в диапазоне FM 20
 - AUTOBETICAL
- Предварительная настройка радиостанций 21
- Использование системы радиоданных (RDS) 22
- Об индикации на дисплее 25

Прослушивание объемного звука

- Использование только передних громкоговорителей и сабвуфера 26
 - 2CH STEREO
- Прослушивание звука более высокого качества 26
- Выбор звукового поля 27

Дополнительные регулировки и настройки

- Настройка звуковых полей 29
- Регулировка тембра 30
- Дополнительные настройки 31

Другие операции

- Использование таймера отключения 33

Управление с помощью пульта дистанционного управления RM-U700

- Перед использованием пульта дистанционного управления 34
- Описание кнопок пульта дистанционного управления 34
- Изменение заводских настроек кнопки переключения входа ... 38

Дополнительная информация

- Меры предосторожности 39
- Поиск и устранение неисправностей 40
- Технические характеристики 42
- Расположение кнопок и список страниц для справки 44
- Предметный указатель 45

Начало работы

1: Проверка правильности подключения ваших компонентов

В пунктах 1а – 1б, начиная со стр. 7, изложено, как подключить ваши компоненты к этому ресиверу. Перед подключением компонентов следует изучить описание “Компоненты, которые могут быть подключены” для правильного подключения каждого компонента.

По окончании подключения всех ваших компонентов, следует перейти к разделу “2: Подключение антенн” (стр. 10).

Компоненты, которые могут быть подключены

Подключаемые компоненты	Стр.
Проигрыватель DVD	
С цифровым аудиовыходом ^{а)}	7–8
Только с аналоговым аудиовыходом ^{б)}	7–8
Телемонитор	
Только с композитным видеовыходом	8, 9
Спутниковый тюнер	
С цифровым аудиовыходом ^{а)}	7
Только с аналоговым аудиовыходом ^{б)}	7
Видеомагнитофон	9

а) Модель с гнездом DIGITAL OPTICAL OUTPUT или DIGITAL COAXIAL OUTPUT и т.п.

б) Модель, оснащенная только гнездами AUDIO OUT L/R и т.п.

Необходимые кабели

Схемы соединений компонентов, приведенные на последующих страницах, предусматривают применение нижеуказанных соединительных кабелей (**A–E**) (не входит в комплект, если не указано иначе).

A Аудиокабель

Белый (Л)
Красный (П)

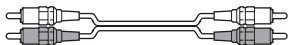

B Аудио/видеокабель

Желтый (видео)
Белый (Л/аудио)
Красный (П/аудио)



C Видеокабель

Желтый



D Оптический цифровой кабель



E Коаксиальный цифровой кабель (прилагается)

Оранжевый



Примечания

- Перед выполнением каких-либо соединений следует выключить электропитание всех компонентов.
- Во избежание возникновения шумов и помех соединения следует выполнять надежно.
- При соединении аудио/видеокабелей следует подключать штекеры к гнездам, имеющим одинаковую цветовую маркировку на компонентах: желтый (видео) к желтому; белый (левый, аудио) к белому; и красный (правый, аудио) к красному.
- При подключении оптических цифровых кабелей вставляйте разъемы кабелей до щелчка.
- Не следует сгибать или скручивать оптический кабель.

1а: Подключение компонентов с цифровыми гнездами аудиовыхода

Подключение проигрывателя DVD или спутникового тюнера

Для получения дополнительной информации о необходимых кабелях (A–E) см. стр. 6.

1 Подключение к аудиогнездам.

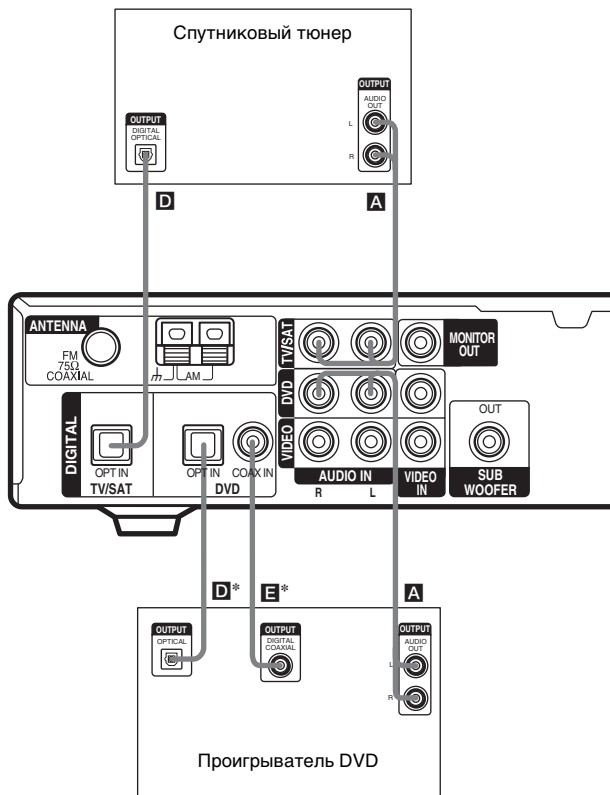

* Подключите к гнезду COAX IN или OPT IN. Рекомендуется подключить к гнезду COAX IN.

Совет

Все цифровые аудиогнезда совместимы с частотами дискретизации 32 кГц, 44,1 кГц, 48 кГц и 96 кГц.

2 Подключение к видеогнездам.

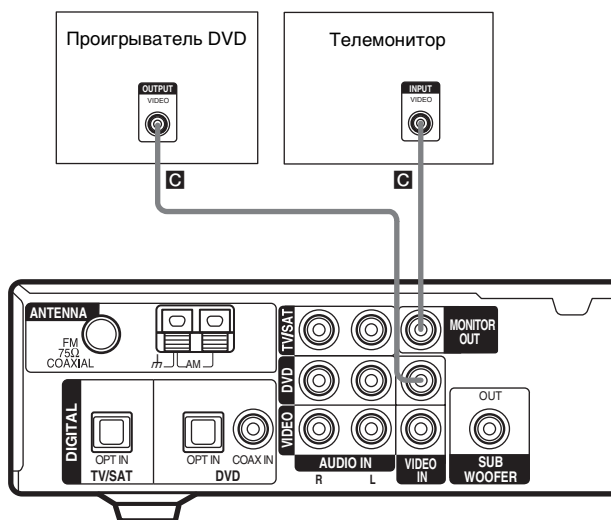

1b: Подключение компонентов только с аналоговыми аудиогнездами

Подключение видеокomпонентов

При подключении телевизора к гнезду MONITOR OUT можно просматривать видеоизображения с помощью подключенных устройств (стр. 19). Для получения дополнительной информации о необходимых кабелях (**A**–**E**) см. стр. 6.

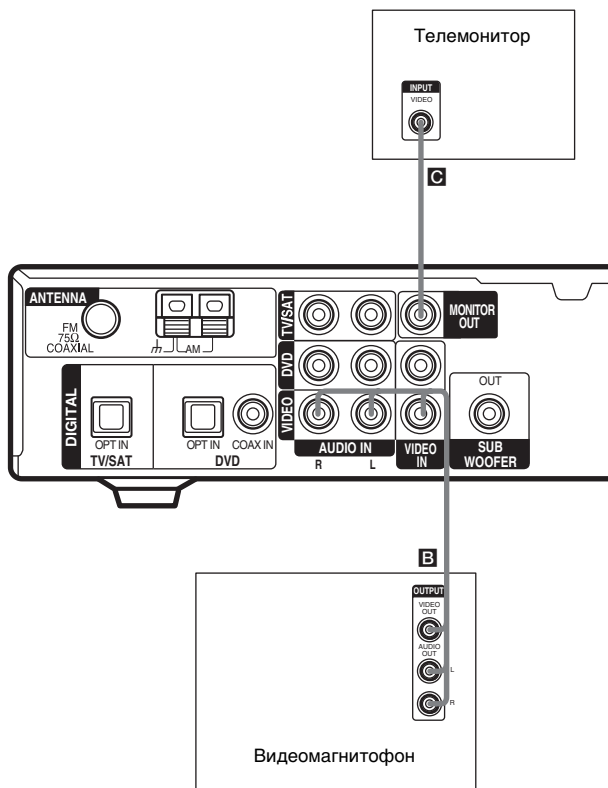

2: Подключение антенн

Подключите прилагаемые антенны: рамочную для диапазона AM и проволочную для диапазона FM.

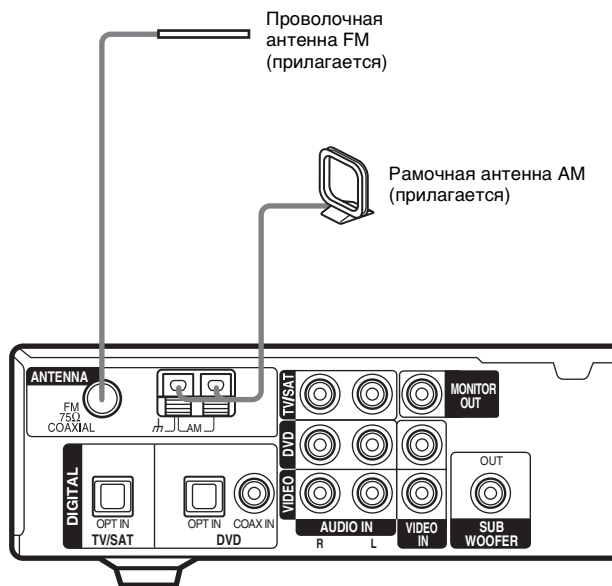

Примечания

- Во избежание возникновения помех при приеме необходимо устанавливать рамочную антенну AM как можно дальше от ресивера и других подключаемых компонентов.
- Обязательно полностью растяните проволочную антенну FM.
- После подключения проволочной антенны FM поддерживайте, насколько это возможно, ее горизонтальное положение.

3: Подключение громкоговорителей

Подключите громкоговорители к ресиверу. Этот ресивер позволяет использовать 5.1-канальную акустическую систему. Чтобы обеспечить полный “театральный” многоканальный эффект окружающего звучания, необходимо наличие пяти громкоговорителей (два фронтальных, центральный и два громкоговорителя объемного звучания) и сабвуфера (5.1-канальный звук).

Пример конфигурации 5.1-канальной акустической системы

Только для НТР-2000

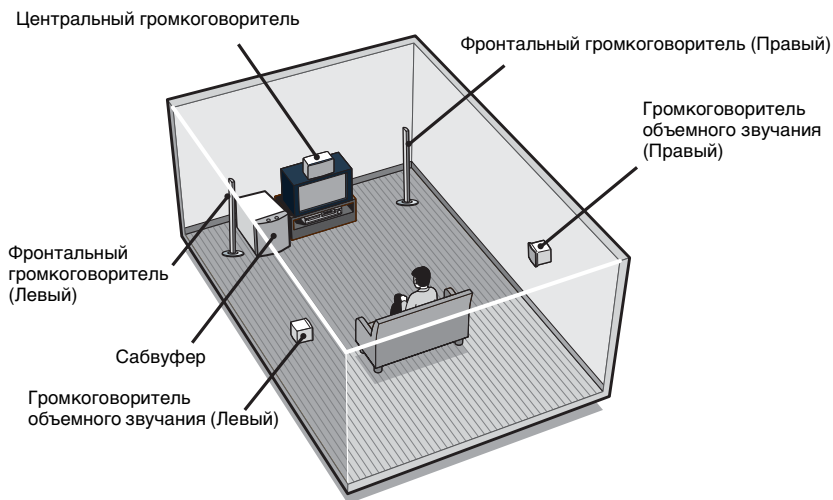

Только для НТР-1200



продолжение на следующей

Необходимые кабели

A Кабели громкоговорителей (прилагается)

Разъем и цветная трубка кабелей громкоговорителей такие же, как и у разъемов громкоговорителей, к которым должно выполняться подключение.

Цветная трубка

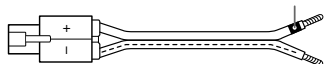

B Монофонический аудиокабель (прилагается)

Черный

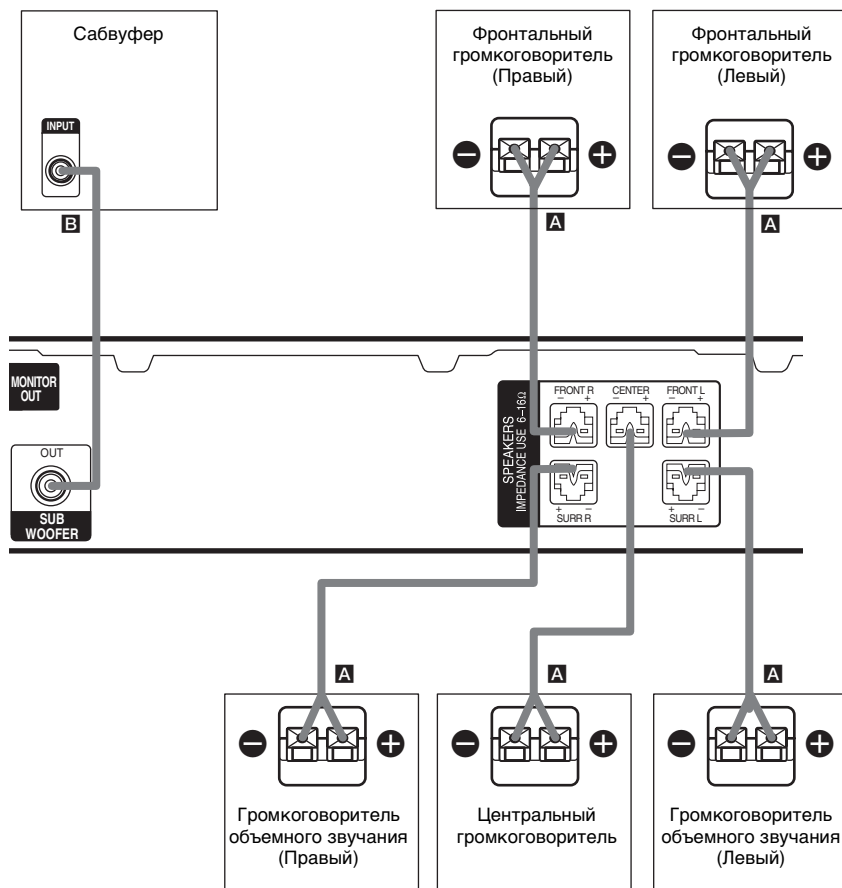

Примечание

Перед подключением громкоговорителей прикрепите на них цветные наклейки, чтобы можно было определить подключаемые громкоговорители.

Советы

- Так как активный сабвуфер не воспроизводит высоконаправленные сигналы, можно размещать его по своему усмотрению.
- (Кроме переднего громкоговорителя модели НТР-2000) Для большей свободы в размещении громкоговорителей используйте дополнительную напольную подставку WS-FV11 или WS-FV10D (имеются в продаже не во всех странах).

Прикрепление ножек

(Кроме переднего громкоговорителя модели НТР-2000)

Для предотвращения вибрации или перемещения громкоговорителя прикрепите к нему прилагаемые ножки, как показано на следующем рисунке.

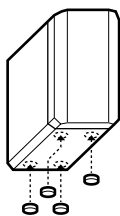
**Примечание**

Не забудьте также прикрепить прилагаемые ножки к сабвуферу.

Замена кабеля громкоговорителя

Если требуется заменить кабель громкоговорителя, можно отключить прилагаемый кабель от разъема.

1 Нажмите разъемом на плоскую поверхность.

Убедитесь, что фиксатор направлен на ровную поверхность.

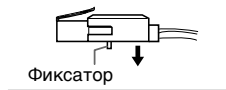
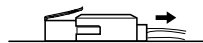
**2 Вытяните кабель громкоговорителя из разъема.****3 Скрутите зачищенные концы кабеля громкоговорителя (длиной приблизительно 10 мм) и вставьте кабель громкоговорителя в разъем.**

Обязательно подсоединяйте кабели громкоговорителей с соблюдением надлежащей полярности: + к +, а - к -. В противном случае возможны искажения звука, а также недостаток низких частот.

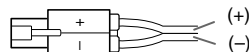
**4 Снимите разъем с плоской поверхности.****Примечание**

Чтобы кабель не выпал из разъема громкоговорителя не используйте кабели небольшого диаметра.

- не используйте кабели громкоговорителя небольшого диаметра. Рекомендуется использовать кабели диаметром от AWG#18 до AWG#24.
- для подключения всех громкоговорителей используйте одинаковые кабели.
- скрутите зачищенные концы кабелей громкоговорителей.
- Вставьте кабель громкоговорителя до конца в соответствующий разъем.

4: Подключение кабеля питания переменного тока

Подключение кабеля питания переменного тока

Надежно подключите кабель питания к сетевой розетке.

Кабель питания переменного тока

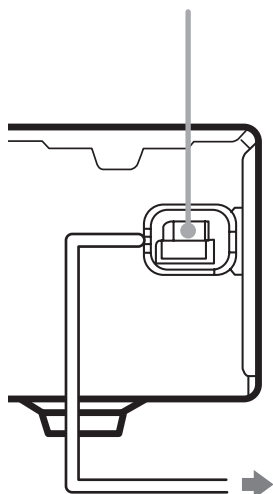

К сетевой розетке

Операции первоначальной настройки

Перед использованием ресивера в первый раз установите его в исходное состояние, выполняя следующие операции. Эти операции также можно использовать для сброса сделанных вами установок в исходное положение. Для управления пользуйтесь кнопками на ресивере.

- 1 Нажмите кнопку I/⏻, чтобы выключить ресивер.**
- 2 Удерживайте кнопку I/⏻ нажатой в течение 5 секунд.**

На дисплее появится индикация “INITIAL”.

Следующие параметры возвращаются в исходное положение.

- Все установки в меню SET UP, LEVEL и TONE.
- Звуковое поле, сохраненное для каждого входа и настроенной станции.
- Все параметры звукового поля.
- Все настроенные станции.
- MASTER VOLUME установлен в положение “VOL MIN”.

5: Настройка громкоговорителей

Используя меню SET UP, можно настроить расположение и расстояние до громкоговорителей, подключенных к этому ресиверу.

- 1 Нажмите кнопку I/⏻ для включения ресивера.
- 2 Нажимая кнопку MAIN MENU, выберите меню “<SET UP>”.
- 3 Нажимая кнопку ↑ или ↓, выберите параметр, который необходимо настроить.

Для получения дополнительной информации см. раздел “Параметры установки громкоговорителей”.

Примечание

Некоторые параметры установки громкоговорителей могут отображаться тускло на дисплее. Это означает, что они были изменены автоматически из-за других настроек громкоговорителей или их нельзя настроить.

- 4 Нажимая кнопку ← или →, выберите необходимый параметр. Параметр вводится автоматически.
- 5 Повторяйте пункты 3 и 4, пока не установите все указанные параметры.

Параметры установки громкоговорителей

Исходный параметр подчеркнут.

■ DIST. X.X m (Расстояние фронтальных громкоговорителей)

Исходные установки: 3.0 м

Позволяет установить расстояние от слушателя до фронтальных громкоговорителей (A). В качестве расстояния можно установить значения в диапазоне от 1,0 метра до 7,0 метров с шагом 0,1 метра.

Если оба фронтальных громкоговорителя расположены на разном расстоянии от слушателя, установите расстояние до ближайшего громкоговорителя.

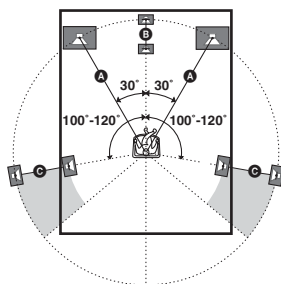

■ DIST. X.X m (Расстояние до центрального громкоговорителя)

Исходные установки: 3.0 м

Позволяет установить расстояние от слушателя до центрального громкоговорителя. Значение расстояния до центрального громкоговорителя должно быть равно расстоянию от слушателя до фронтальных громкоговорителей (A) или быть меньше его не более, чем на 1,5 метра (B).

■ DIST. X.X m

(Расстояние до громкоговорителем объемного звучания)

Исходные установки: 3.0 м

Позволяет установить расстояние от слушателя до громкоговорителей объемного звучания.

Значение расстояния до громкоговорителя объемного звучания должно равняться расстоянию до фронтального громкоговорителя (A на стр. 15) или быть меньше его не более, чем на 4,5 метра (C на стр. 15).

Если оба громкоговорителя объемного звучания расположены на разном расстоянии от слушателя, установите расстояние до ближайшего громкоговорителя.

Совет

С помощью ресивера можно ввести значение положения громкоговорителя в зависимости от расстояния. Однако не удастся установить центральный громкоговоритель дальше фронтальных громкоговорителей.

Центральный громкоговоритель можно устанавливать ближе к слушателю, но не дальше, чем на 1,5 метра от фронтальных громкоговорителей.

Кроме того, громкоговорители объемного звучания нельзя устанавливать дальше от слушателя, чем фронтальные громкоговорители. Расстояние не должно быть меньше 4,5 м.

Причина такого ограничения заключается в том, что неправильное расположение громкоговорителей не дает возможности наслаждаться объемным звучанием.

Помните, что установка значения расстояния громкоговорителя меньше ее фактического расстояния вызывает задержку вывода звука из громкоговорителя. Другими словами, звук издается так, как будто громкоговоритель находится на большом расстоянии.

Например, установка расстояния до центрального громкоговорителя на 1–2 м ближе, чем его фактическое расположение вызывает реальное ощущение попадания “внутри” экрана. Если не удастся достичь необходимого эффекта объемного звучания из-за того, что громкоговорители объемного звучания расположены слишком близко, можно сделать звучание более объемным за счет установки расстояния до громкоговорителя объемного звучания меньше фактического.

Чтобы получить более насыщенный объемный звук, выполняйте настройку этого параметра во время воспроизведения звука. Попробуйте!

■ PL. XXXX

(Размещение громкоговорителя объемного звучания)

Позволяет установить высоту громкоговорителей объемного звучания для их правильной работы в режимах Cinema Studio EX (стр. 27).

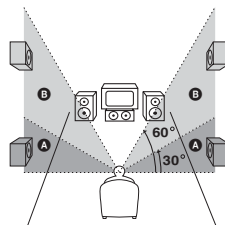

• LOW

Укажите, соответствует ли высота размещения громкоговорителей объемного звучания области A, приведенной на рисунке.

• HIGH

Укажите, соответствует ли высота размещения громкоговорителей объемного звучания области B, приведенной на рисунке.

6: Установка сабвуфера

Использование сабвуфера

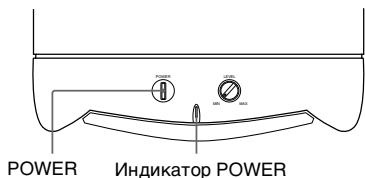

Прежде чем приступить к воспроизведению источника программы, на ресивере необходимо установить минимальный уровень громкости.

- 1 Включите ресивер.**
- 2 Нажмите кнопки ввода (например, DVD) для выбора источника программы (например, проигрывателя DVD).**

Совет

Можно также использовать переключатель INPUT SELECTOR на ресивере, чтобы выбрать источник программы.

- 3 Нажмите на сабвуфере кнопку POWER.**
На сабвуфере загорится индикатор POWER.
- 4 Начните воспроизведение источника программы.**

Регулировка уровня

Путем незначительной регулировки системы можно существенно разнообразить звуковые эффекты.

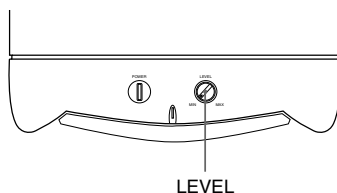

Поверните регулятор LEVEL для настройки громкости.

Установите такой уровень громкости, чтобы он наилучшим образом подходил для воспроизводимой программы.

Примечание

Не устанавливайте максимальный уровень громкости сабвуфера. Могут возникать посторонние помехи.

7: Регулировка уровня и баланса громкоговорителей

– TEST TONE

Настройте уровни громкости и баланс громкоговорителей, прослушивая тестовый сигнал с места слушателя.

Совет

Тестовый сигнал передается ресивером с частотой 800 Гц.

1 Нажмите кнопку I/⏻, чтобы включить ресивер.

2 Нажмите кнопку TEST TONE.

“T. TONE” появится на дисплее, и тестовый сигнал будет выведен последовательно через каждый громкоговоритель.

Фронтальный (левый) →

Центральный → Фронтальный

(правый) → Объемного звучания

(правый) → Объемного звучания

(левый) → Сабвуфер

3 С помощью меню LEVEL отрегулируйте уровни громкости и баланс громкоговорителей таким образом, чтобы тестовый сигнал воспроизводился через каждый громкоговоритель с одинаковой громкостью.

Для получения дополнительной информации о настройках меню LEVEL см. стр. 29.

Советы

- Для настройки уровня громкости всех громкоговорителей одновременно, нажмите кнопку MASTER VOL +/- на пульте дистанционного управления или поверните регулятор MASTER VOLUME на ресивере.
- Во время настройки на дисплее отображается настраиваемое значение.

4 После настройки нажмите кнопку TEST TONE еще раз.

Тестовый сигнал будет отключен.

Выбор компонента

- 1** Нажмите **INPUT SELECTOR** на ресивере для выбора компонента, который необходимо использовать.

Выбираемый компонент	Загорается
Видеомагнитофон	VIDEO
Проигрыватель DVD	DVD
Спутниковый тюнер	TV/SAT
Встроенный тюнер (FM/AM)	TUNER

- 2** Включите компонент и начните воспроизведение.

Примечание

При выборе видеомагнитофона или

видеохода телевизора значение, соответствующее выбранному компоненту.

- 3** Поверните регулятор **MASTER VOLUME** на ресивере, чтобы отрегулировать громкость.

Примечание

Во избежание повреждения громкоговорителей перед включением ресивера обязательно уменьшите уровень громкости до минимума.

Чтобы отключить звук

Нажмите кнопку **MUTING**.
Функция отключения звука будет отменена, если:

- нажать кнопку **MUTING** еще раз.
- отключить питание.
- увеличить уровень громкости.

Прослушивание радиопередач FM/AM

С помощью встроенного тюнера можно прослушивать радиопрограммы в диапазонах FM и AM. Перед прослушиванием убедитесь, что антенны FM и AM подключены к ресиверу (см. стр. 10).

Совет

Шкала настройки:

FM: 50 кГц

AM: 9 кГц

Автоматическая настройка

Если частота радиостанции неизвестна, можно с помощью ресивера выполнить автоматический поиск всех имеющихся станций в данной области.

- 1** Нажимая кнопку **TUNER**, выберите диапазон **FM** или **AM**.

Включается станция, которая принималась последней.

Совет

Можно также использовать **INPUT SELECTOR** на ресивере.

- 2** Нажмите кнопку **TUNING +** или **TUNING -**.

Для поиска от низких до высоких радиочастот нажмите кнопку **TUNING +**; от высоких до низких частот - кнопку **TUNING -**.

Ресивер прекращает поиск каждый раз, когда принимает радиостанцию.

Совет

Если на дисплее мигает индикация "STEREO", но качество приема стереосигнала в диапазоне FM плохое, нажмите кнопку **FM MODE**, чтобы изменить режим на монофонический (MONO). Стереозффект будет отсутствовать, но искажение звука будет менее выраженным. Чтобы вернуться в стереорежим, нажмите кнопку **FM MODE** еще раз.

Прямая настройка

Можно непосредственно ввести частоту радиостанции.

1 Нажимая кнопку TUNER, выберите диапазон FM или AM.

Включается станция, которая принималась последней.

2 Нажмите кнопку D.TUNING.

3 Нажмите номерные кнопки, чтобы ввести частоту.

Пример 1: FM 102,50 МГц

Нажмите кнопку 1 → 0 → 2 → 5 → 0

Пример 2: AM 1350 кГц

Нажмите кнопку 1 → 3 → 5 → 0

При настройке станции в диапазоне AM отрегулируйте направление рамочной антенны AM, чтобы обеспечить оптимально качественный прием сигнала.

Если не удалось настроить требуемую радиостанцию, и на дисплее мигают введенные частоты

Убедитесь, что радиочастота введена правильно. Если нет, повторите пункты 2 и 3. Если индикация введенной частоты продолжает мигать, значит, такая радиочастота не используется в данной области.

Автоматическое сохранение станций в диапазоне FM

— AUTOBETICAL

Эта функция позволяет сохранять до 30 радиостанций FM и FM RDS в алфавитном порядке без повторения. При этом сохраняются только радиостанции с наиболее сильными сигналами.

Если необходимо сохранить радиостанции FM или AM в нужной последовательности, см. раздел “Предварительная настройка радиостанций”.

Для управления пользуйтесь кнопками на ресивере.

1 Нажмите кнопку I/⏻, чтобы выключить ресивер.

2 Удерживая кнопку INPUT SELECTOR нажатой, нажмите кнопку I/⏻, чтобы снова включить ресивер.

“AUTO-BETICAL SELECT”

появляется на дисплее, и ресивер начинает выполнять поиск и сохраняет все радиостанции FM и FM RDS, транслирующие передачи в данном районе.

Для радиостанций в диапазоне RDS, тюнер сначала находит радиостанции, передающие одну и ту же программу, и затем сохраняет одну из них с наиболее сильным сигналом.

Выбранные RDS радиостанции сортируются в алфавитном порядке по наименованию передачи радиовещания, и им присваиваются 2-значные коды. Для получения дополнительной информации о диапазоне частот RDS см. стр. 22.

Обычные станции FM обозначаются предварительно установленными 2-значными кодами и сохраняются после станций RDS.

После выполнения этих операций на дисплее появится индикация “FINISH”, и ресивер перейдет в нормальное рабочее состояние.

Примечания

- Не нажимайте никакие кнопки (за исключением I/Ⓞ) на ресивере или прилагаемом пульте дистанционного управления во время автоматической работы ресивера.
- При переезде в другой район необходимо повторять указанные операции, чтобы сохранить станции, действующие в новом районе.
- Для получения дополнительной информации о настройке сохраненных станций см. раздел “Настройка на предустановленные станции”.
- При перемещении антенны после сохранения станций на данном этапе радиосигнал может стать менее качественным. В этом случае повторите описанную процедуру сохранения станций.

Предварительная настройка радиостанций

Можно предварительно настроить до 30 станций в диапазонах FM или AM. После этого можно будет без труда настроить часто прослушиваемые радиостанции.

Предварительная настройка радиостанций

- 1 Нажимая кнопку TUNER, выберите диапазон FM или AM.**
Включается станция, которая принималась последней.
- 2 Настройте радиостанцию, которую необходимо сохранить как предварительно настроенную, используя автоматическую (стр. 19) или прямую настройку (стр. 20).**
- 3 Нажмите кнопку MEMORY.**
“MEMORY” будет отображаться на дисплее в течение нескольких секунд. Выполняйте пункты с 4 по 5, пока индикация на дисплее не исчезнет.
- 4 Нажимая кнопку PRESET/CH/D.SKIP + или PRESET/CH/D.SKIP –, выберите номер предустановленной станции.**
При каждом нажатии кнопки номер предустановленной станции изменяется следующим образом:

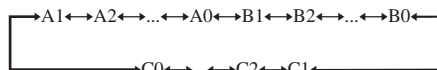

Если индикация “MEMORY” исчезает до того, как будет выбран номер предустановленной станции, начните заново с пункта 3.

Советы

- Можно также использовать PRESET TUNING + или PRESET TUNING – на ресивере.
- Можно также нажать несколько раз кнопку SHIFT, чтобы выбрать страницу памяти (A, B или C), а затем выбрать номер предустановленной станции, нажимая номерные кнопки.

продолжение на следующей

- 5** Нажмите кнопку MEMORY еще раз. Станция сохраняется в выбранный номер предустановки. Если индикация “MEMORY” исчезнет до нажатия кнопки MEMORY, начните заново с пункта 3.
- 6** Повторяйте пункты с 2 по 5, чтобы выполнить предустановку следующей радиостанции.

Настройка на предустановленные станции

- 1** Нажимая кнопку TUNER, выберите диапазон FM или AM. Включается станция, которая принималась последней.
- 2** Нажимая кнопку PRESET/CH/D.SKIP + или PRESET/CH/D.SKIP -, выберите нужную предварительно установленную станцию. При каждом нажатии кнопки номер предустановленной станции изменяется в следующем порядке:

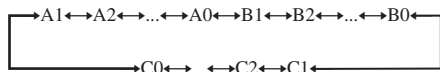

Использование ресивера

- 1** Нажимая кнопку INPUT SELECTOR, выберите диапазон FM или AM.
- 2** Нажимая кнопку PRESET TUNING – или PRESET TUNING +, выберите необходимую предварительно установленную станцию.

Прямой выбор предустановленной станции

Нажмите цифровые кнопки. Будет настроена предустановленная станция, имеющая выбранный номер на текущей странице памяти. Нажимая кнопку SHIFT на пульте дистанционного управления, чтобы перейти с одной страницы на другую.

Использование системы радиоданных (RDS)

Этот ресивер позволяет использовать систему радиоданных RDS - услугу, предоставляемую радиостанциями и предназначенную для отправки дополнительной информации вместе с обычным радиосигналом. Можно также отобразить информацию RDS.

Примечания

- Функция RDS доступна только для станций в диапазоне FM.
- Не все станции, работающие в диапазоне FM, предоставляют услуги RDS или подобные услуги. Если Вы не знакомы с системой RDS, обратитесь в местные радиостанции, чтобы получить сведения об услугах RDS.

Прием радиосигналов RDS

Просто выберите радиостанцию в диапазоне FM путем автоматической настройки (стр. 19), прямой настройки (стр. 20) или предустановленной настройки (стр. 22).

При настройке станции, которая предоставляет услуги RDS, загорается индикатор RDS, и, как правило, на дисплее отображается название станции.

Примечание

Функции RDS могут работать неправильно, если принимаемая станция неверно передает сигнал RDS, или сигнал слишком слабый.

Отображение информации RDS

Во время приема станции с системой RDS нажимайте последовательно кнопку DISPLAY.

Каждый раз, когда вы нажимаете кнопку, информация RDS на дисплее меняется в следующей последовательности:

Название станции → Частота → Индикация типа программы^{a)} → Индикация радиотекста^{b)} → Индикация текущего времени (в 24-часовой системе) → Звуковое поле, используемое в данный момент → Уровень громкости

^{a)} Тип передающейся программы (см. стр. 23).

^{b)} Текстовое сообщение, отправляемое RDS станцией.

Примечания

- При поступлении экстренного сообщения от правительственных ведомств на дисплее мигает индикация “ALARM”.
- Если сообщение состоит из 9 или более символов, оно отображается на дисплее в виде бегущей строки.
- Если радиостанция не предоставляет определенную услугу RDS, на дисплее появляется индикация “NO XXXX” (например, “NO TEXT”).

Описание типов программ

Индикация типа программы	Описание
NEWS	Программы новостей
AFFAIRS	Программы по темам, отраженные в последних новостях
INFO	Программы по широкому кругу вопросов, включая потребительские вопросы и медицинскую консультацию
SPORT	Спортивные программы
EDUCATE	Образовательные программы, такие как “Сделай сам” и программы, предлагающие полезные советы
DRAMA	Радиодрамы и сериалы
CULTURE	Программы о национальной или региональной культуре, такие как языковые и социальные проблемы
SCIENCE	Программы по естествознанию и технологиям
VARIED	Другие программы, такие как интервью со знаменитостями, дискуссии и комедии
POP M	Программы популярной музыки
ROCK M	Программы рок-музыки
EASY M	Легкая музыка
LIGHT M	Инструментальная, вокальная и хоровая музыка
CLASSICS	Исполнения известных симфонических оркестров, камерная музыка, опера и т.п.
OTHER M	Музыка других жанров, не входящих в вышеперечисленные категории, такие как ритм-н-блюз и регги
WEATHER	Прогноз погоды
FINANCE	Отчеты о состоянии фондовой биржи, торговли и т.п.
CHILDREN	Программы для детей

продолжение на следующей

Индикация типа программы	Описание
SOCIAL	Программы о людях и вещах, влияющих на них
RELIGION	Программы по религиозным темам
PHONE IN	Программы, в которых радиослушатели могут высказывать свои мнения по телефону или на общественном форуме
TRAVEL	Программы о путешествиях. Не используется для объявлений от TP/TA.
LEISURE	Программы, посвященные отдыху, такие как садоводство, рыбная ловля, кулинария и т.д.
JAZZ	Программы джаз-музыки
COUNTRY	Программы кантри-музыки
NATION M	Программы, освещающие популярную музыку страны или региона
OLDIES	Программы о старой музыке
FOLK M	Программы фольклорной музыки
DOCUMENT	Программы документально-исследовательских жанров
NONE	Другие программы, не указанные выше

Об индикации на дисплее



1 **DIGITAL**: Появляется, когда ресивер декодирует сигналы, записанные в формате Dolby Digital.

2 **DTS**: Появляется при получении сигналов DTS.

3 **SW**: Загорается при выводе звуковых сигналов через гнездо SUB WOOFER.

4 **Индикаторы каналов воспроизведения**: Буквы (L, C, R и др.) высвечиваются для индикации каналов, которые воспроизводятся в настоящий момент. Рамки вокруг букв изменяются, отображая способ декодирования звукового источника с помощью ресивера.

L (Фронтальный левый),
R (Фронтальный правый),
C (Центральный (монофонический)),
SL (Объемного звучания левый),
SR (Объемного звучания правый),
S (Объемного звучания (монофонические компоненты или компоненты объемного звука, обработанные с помощью системы Pro Logic))

Пример:

Формат записи (Фронтальный/Объемного звучания): 3/2

Звуковое поле: A.F.D. AUTO

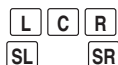

5 **Индикаторы тюнера**: Загораются при настройке ресивера на радиостанции и т.д. Дополнительную информацию об управлении тюнером см. на стр. 19–24.

6 **D.RANGE**: Появляется при активизации сжатия динамического диапазона (стр. 29).

7 **COAX**: Появляется, когда в качестве источника через гнездо COAX вводится цифровой сигнал.

8 **OPT**: Появляется, когда в качестве источника через гнездо OPT вводится цифровой сигнал.

9 **LFE**: Появляется, когда воспроизводимый диск содержит канал LFE (Низкочастотный эффект), и этот канал LFE уже выводится.

10 **PRO LOGIC II**: “PRO LOGIC II” появляется, когда ресивер обрабатывает с помощью системы Pro Logic 2-канальные сигналы для вывода сигналов центрального канала и каналов объемного звучания. “PRO LOGIC II” появляется также в случае активизации декодера сигналов Pro Logic II Movie/Music.

Примечание

Декодирование Dolby Pro Logic и Dolby Pro Logic II невозможно для сигналов в формате DTS.

Прслушивание объемного звука

Использование только передних громкоговорителей и сабвуфера

– 2CH STEREO

В этом режиме звук выдается ресивером только с передних левого и правого громкоговорителей и сабвуфера.

Если входной сигнал представляет собой многоканальный звук, то происходит его декодирование в 2 канала с воспроизведением низких частот через сабвуфер.

Если входной сигнал представляет собой 2-канальный стереоисточник, то активизируется схема перенаправления низких частот ресивера. Низкие частоты фронтального канала воспроизводятся через сабвуфер.

Нажимая кнопку SOUND FIELD + или SOUND FIELD –, выберите режим “2CH ST.”.

Ресивер переключается в режим 2CH STEREO.

Прслушивание звука более высокого качества

Автоматическое декодирование входящих звуковых сигналов (AUTO FORMAT DIRECT)

В этом режиме ресивер автоматически распознает тип входного аудиосигнала (Dolby Digital, DTS, стандартный 2-канальный стереозвук и т.д.) и при необходимости выполняет его правильное декодирование. Этот режим позволяет воспроизводить записанный/ закодированный звук в подлинном виде, без дополнительных эффектов окружающего звучания. Однако при отсутствии низкочастотных сигналов (Dolby Digital LFE и т.д.) он будет генерировать низкочастотный сигнал для вывода через сабвуфер.

Нажимая кнопку A.F.D.

Если на дисплее отображается индикация “A.F.D. AUTO”.

Ресивер автоматически распознает тип входного аудиосигнала и при необходимости выполняет его правильное декодирование.

Прослушивание стереозвука в многоканальном режиме (режим 2-канального декодирования)

Эта функция позволяет задать тип декодирования для 2-канальных аудиоисточников. Ресивер может воспроизводить 2-канальный звук в 5-канальном режиме с помощью технологии Dolby Pro Logic II и 4-канальном режиме с помощью технологии Dolby Pro Logic.

Нажимая кнопку  PL/PLII, выберите режим 2-канального декодирования.

Выбранный тип декодирования отображается на дисплее.

■ DOLBY PL (PRO LOGIC)

Выполнение декодирования Dolby Pro Logic. Звук источника, записанный с использованием 2 каналов, декодируется в 4.1 канала.

■ PLII MOV (PRO LOGIC II MOVIE)

Выполнение декодирования в режиме Dolby Pro Logic II Movie. Этот параметр идеально подходит для фильмов, закодированных в формате Dolby Surround. Кроме того, этот режим позволяет воспроизводить звук по 5.1-каналам при просмотре видеофильмов или старых фильмов, а также дублированных фильмов.

■ PLII MUS (PRO LOGIC II MUSIC)

Выполнение декодирования в режиме Dolby Pro Logic II Music. Этот параметр идеально подходит для обычных стереоисточников, например, дисков CD.

Совет

Можно также использовать  PLII на ресивере для выбора “DOLBY PL”, “PLII MOV” или “PLII MUS”.

Примечание

Декодирование Dolby Pro Logic и Dolby Pro Logic II невозможно для сигналов формата DTS.



Выбор звукового поля

Можно получить дополнительные ощущения от прослушивания объемного звука, просто выбрав одно из звуковых полей, предварительно запрограммированных в ресивере. С их помощью, находясь дома, можно получить эффект прослушивания мощного звука, как в кинотеатре или концертном зале.

Выбор звукового поля для кинофильмов

Нажимая кнопку SOUND FIELD + или SOUND FIELD –, выберите желаемое звуковое поле.

Выбранное звуковое поле отобразится на дисплее.

Звуковое поле	Дисплей
CINEMA STUDIO EX A 	C.ST.EX A
CINEMA STUDIO EX B 	C.ST.EX B
CINEMA STUDIO EX C 	C.ST.EX C

0 системе DCS (Звук цифрового кино)

Для звуковых полей с пометками  используется технология DCS.

DCS является концептуальное названием технологии окружающего звучания, разработанной корпорацией Sony для домашнего театра. Система DCS использует технологию DSP (Digital Signal Processor - Процессор цифрового сигнала) для воспроизведения звуковых характеристик настоящей киностудии в Голливуде.

При воспроизведении в домашних условиях система DCS создает мощный эффект присутствия в кинотеатрах, подобный художественной комбинации звука и изображения, как было предусмотрено кинорежиссером.

■ C.ST.EX A (CINEMA STUDIO EX A)

Воспроизводится звуковая среда киностудии Sony Pictures Entertainment “Cary Grant Theater”. Этот стандартный режим превосходит по качеству звука при просмотре большинства типов фильмов.

продолжение на следующей

■ C.ST.EX B (CINEMA STUDIO EX B) DCS

Воспроизводится звуковая среда киностудии Sony Pictures Entertainment “Kim Novak Theater”. Этот режим превосходно подходит для просмотра научно-фантастических или приключенческих фильмов с большим количеством звуковых эффектов.

■ C.ST.EX C (CINEMA STUDIO EX C) DCS

Воспроизводится звуковая среда студии Sony Pictures Entertainment. Этот режим превосходно подходит для просмотра мюзиклов или классических фильмов, в звуковой дорожке которых много музыкальных фрагментов.

О режимах CINEMA STUDIO EX

Режимы CINEMA STUDIO EX подходят для просмотра кинофильмов на дисках DVD (и т.п.) с эффектами многоканального объемного звучания. В домашних условиях можно воспроизводить звуковые характеристики студии звукозаписи Sony Pictures Entertainment.

Режимы CINEMA STUDIO EX состоят из трех следующих элементов.

- **Virtual Multi Dimension (Виртуальная многомерность)**
Вокруг слушателя создаются 5 комплектов виртуальных громкоговорителей с помощью одной пары реальных громкоговорителей объемного звучания.
- **Глубина экрана**
Создается такое чувство, что звук выходит из экрана, как при просмотре в кинотеатре.
- **Реверберация киностудии**
Воспроизводится тип реверберации, как в кинотеатрах.

Режимы CINEMA STUDIO EX объединяют три этих элемента одновременно.

Примечания

- Эффекты, создаваемые виртуальными громкоговорителями, могут вызвать повышенный шум в воспроизводимом сигнале.
- При прослушивании с эффектом звукового поля, включающего виртуальные громкоговорители, вы не можете прослушать звук, поступающий именно от громкоговорителей объемного звучания.

Выбор звукового поля для музыки

Нажимая кнопку SOUND FIELD + или SOUND FIELD –, выберите желаемое звуковое поле.

Выбранное звуковое поле отобразится на дисплее.

Звуковое поле	Дисплей
HALL	HALL
JAZZ CLUB	JAZZ
LIVE CONCERT	CONCERT
GAME	GAME

■ HALL

Воспроизводится акустика классического концертного зала.

■ JAZZ (JAZZ CLUB)

Воспроизводится акустика джаз-клуба.

■ CONCERT (LIVE CONCERT)

Воспроизводится акустика концертного зала на 300 мест.



■ GAME

Получение максимальных аудиоэффектов при воспроизведении программного обеспечения видеоигр.

Для отключения эффекта объемного звучания

Нажимайте последовательно SOUND FIELD + или SOUND FIELD – для выбора “2CH ST.” или нажмите A.F.D. для выбора “A.F.D. AUTO”.

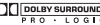
Советы

- Ресивер позволяет при выборе ввода использовать последнее выбранное звуковое поле (Sound Field Link). Например, если выбрать HALL для ввода DVD, а затем переключиться на другой ввод и вернуться на DVD, будет автоматически снова выбрано звуковое поле HALL.
- Формат кодирования программы DVD и т.д. можно определить по эмблеме на упаковке.
 -  : Диски Dolby Digital
 -  : Программы, закодированные в формате Dolby Surround
 -  : Программы, закодированные в формате DTS Digital Surround

Примечание

Звуковые поля не работают для сигналов с частотой дискретизации более 48 кГц.

Дополнительные регулировки и настройки

Настройка звуковых полей

С помощью регулировки меню LEVEL можно настраивать звуковые поля применительно к конкретным условиям прослушивания.

Примечание по отображаемым элементам

Параметры установки, которые можно настраивать в каждом меню, отличаются в зависимости от звукового поля. Некоторые параметры установки могут выглядеть тускло на дисплее. Это значит, что выбранный параметр либо недоступен, либо зафиксирован, т.е. является неизменяемым.

Регулировка меню LEVEL

Можно отрегулировать баланс и уровень громкости каждого громкоговорителя. Эти настройки применяются ко всем звуковым полям, кроме параметра эффективного уровня. Настройки параметра эффективного уровня сохраняются отдельно для каждого звукового поля.

- 1** Начните воспроизведение источника с закодированными эффектами многоканального объемного звучания (диск DVD и др.).
- 2** Нажимая кнопку MAIN MENU, выберите режим “<LEVEL>”.
- 3** Нажимая кнопку \uparrow или \downarrow , выберите параметр, который нужно настроить. Для получения дополнительной информации см. раздел “Параметры меню LEVEL”.
- 4** Во время прослушивания, последовательно нажимая кнопку \leftarrow или \rightarrow , выберите желаемое значение параметра. Параметр вводится автоматически.
- 5** Повторяя пункты 3 и 4, отрегулируйте другие параметры.

Параметры меню LEVEL

Исходный параметр подчеркнут.

-   **BAL. L/R XX**
(Баланс фронтальных громкоговорителей)

Исходная установка: BALANCE (0)

Позволяет отрегулировать баланс между фронтальными левым и правым громкоговорителями. Регулировка может производиться в пределах: BAL. L (от +1 до +8), BALANCE (0), BAL. R (от +1 до +8) в 17 этапов.

- **CTR XXX dB**
(Уровень громкости центрального громкоговорителя)

- **SUR.L. XXX dB**
(Уровень громкости левого громкоговорителя объемного звучания)

- **SUR.R. XXX dB**
(Уровень громкости правого громкоговорителя объемного звучания)

- **S.W. XXX dB**
(Уровень громкости сабвуфера)

Исходная установка: 0 dB

Настройку можно выполнять в диапазоне от -10 дБ до +10 дБ с шагом 1 дБ.

-  **COMP. XXX**
(Компрессор динамического диапазона)

Позволяет сжать динамический диапазон звуковой дорожки. Эта функция полезна во время просмотра фильмов при пониженной громкости поздно вечером.

- OFF
Динамический диапазон не сжат.
- STD
Динамический диапазон сжат в соответствии с установками инженера звукозаписи.
- MAX
Динамический диапазон существенно сжат.

продолжение на следующей

Совет

Компрессор динамического диапазона позволяет сжимать динамический диапазон звуковой дорожки в зависимости от информации о динамическом диапазоне, содержащейся в сигнале Dolby Digital. Рекомендуется использовать параметр "MAX". При этом существенно сжимается динамический диапазон, позволяя смотреть фильмы поздно вечером при низкой громкости. В отличие от аналоговых ограничителей, эти уровни определены заранее и обеспечивают очень естественное сжатие.

Примечание

Сжатие динамического диапазона возможно только для источников Dolby Digital.

■ EFCT. XXX (Уровень эффекта)

Исходная установка: STD

Позволяет настроить элемент "присутствия" эффекта объемного звучания.

Восстановление исходных установок для звуковых полей

Для управления пользуйтесь кнопками на ресивере.

- 1** Нажав кнопку I/⏻, выключите питание.
- 2** Удерживая нажатой кнопку SOUND FIELD, нажмите кнопку I/⏻.

На дисплее появится индикация "SF. CLR.", и для всех звуковых полей будут восстановлены исходные установки.

Регулировка тембра

Можно регулировать тональное качество (уровень высоких и низких частот) фронтальных громкоговорителей с помощью меню TONE.

- 1** Начните воспроизведение источника с закодированными эффектами многоканального объемного звучания (диск DVD и др.).
- 2** Нажимая кнопку MAIN MENU, выберите меню "<TONE>".
- 3** Нажимая кнопку ↑ или ↓, выберите параметр, который нужно настроить.
Для получения дополнительной информации см. раздел "Параметры меню TONE" ниже.
- 4** Нажимая кнопку ← или → во время прослушивания, выберите желаемое значение параметра.
Параметр вводится автоматически.
- 5** Повторите пункты 3 и 4 для регулировки других параметров.

Примечания

- Тембр невозможно отрегулировать, если ресивер декодирует сигналы с частотой дискретизации более 48 кГц.
- Кроме того, нельзя настраивать тональный, если выбрано звуковое поле для фильмов и музыки (стр. 27, 28).

Параметры меню TONE

■ BASS XX dB

(Уровень низких частот фронтальных громкоговорителей)

■ TREB. XX dB

(Уровень высоких частот фронтальных громкоговорителей)

Исходная установка: 0 dB

Настройку можно выполнять в диапазоне от -6 дБ до +6 дБ с шагом 1 дБ.

Дополнительные настройки

Использование меню SET UP для настройки ресивера

С помощью меню SET UP можно выполнять различные настройки ресивера.

- 1** Нажимая кнопку MAIN MENU, выберите меню “<SET UP>”.
- 2** Нажимая кнопку ↑ или ↓, выберите параметр, который нужно настроить.
Для получения дополнительной информации см. раздел “Параметры меню SET UP” ниже.
- 3** Нажимая кнопку ← или →, выберите необходимый параметр.
Параметр вводится автоматически.
- 4** Повторите пункты 2 и 3 для регулировки других параметров.

Параметры меню SET UP

Исходный параметр подчеркнут.

■ DVD-XXXX (Режим аудиовхода для входа DVD)

Позволяет выбрать режим аудиовхода для входа DVD.

- AUTO
При наличии и цифровых и аналоговых подключений приоритет отдается цифровым аудиосигналам. При отсутствии цифровых аудиосигналов выбираются аналоговые аудиосигналы.
- OPT
Задает цифровые аудиосигналы, вводимые через входные гнезда DIGITAL DVD OPT IN.
- COAX
Задает цифровые аудиосигналы, вводимые через входное гнездо DIGITAL DVD COAX IN.
- ANLG
Задает аналоговые аудиосигналы, вводимые через гнезда DVD AUDIO IN (L/R).

■ TV-XXXX (Режим аудиовхода для входа TV/SAT)

Позволяет выбрать режим аудиовхода для входа TV/SAT.

- AUTO
При наличии и цифровых и аналоговых подключений приоритет отдается цифровым аудиосигналам. При отсутствии цифровых аудиосигналов выбираются аналоговые аудиосигналы.
- OPT
Задает цифровые аудиосигналы, вводимые через входные гнезда DIGITAL TV/SAT OPT IN.
- ANLG
Задает аналоговые аудиосигналы, вводимые через гнезда TV/SAT AUDIO IN (L/R).

■ DUAL XXXX (Выбор языка цифрового вещания)

Позволяет выбрать предпочтительный язык для прослушивания цифрового вещания. Эта функция работает только для источников в формате Dolby Digital.

- M/S (Основной/Суб)
Звук основного языка выводится через фронтальный левый громкоговоритель, а звук субъязыка выводится одновременно через фронтальный правый громкоговоритель.
- M (Основной)
Будет выводиться звук основного языка.
- S (Суб)
Будет выводиться звук субъязыка.
- M+S (Основной+Суб)
Будет выводиться комбинированный звук из основного языка и субъязыка.

■ DEC. XXXX

(Приоритет декодирования цифрового аудиовхода)

Позволяет указать режим ввода для цифрового сигнала, вводимого через гнезда DIGITAL IN. Исходная установка - "DEC. AUTO" для TV/SAT и "DEC. PCM" для DVD.

- AUTO

Автоматическое переключение режима входа между DTS, Dolby Digital или PCM.

- PCM

Сигналы PCM имеют приоритет (для предотвращения прерывания при запуске воспроизведения). Звук воспроизводится, даже когда подаются другие сигналы. Однако этот ресивер не может декодировать сигнал DTS-CD, когда установлен параметр "DEC. PCM".

Примечание

Когда установлено значение "DEC. AUTO" и звук из цифровых аудиогнезд (для компакт-диска и т.д.) прерывается при запуске воспроизведения, установите параметр "DEC. PCM".

Использование таймера отключения

Можно выполнить такую настройку ресивера, при которой он будет автоматически выключаться в указанное время.

- 1 Нажмите кнопку ALT, чтобы загорелся индикатор.**
- 2 При включенном питании нажмите кнопку SLEEP.**

При каждом нажатии кнопки SLEEP индикация на дисплее изменяется циклически следующим образом:
2-00-00 → 1-30-00 → 1-00-00 →
0-30-00 → OFF

Дисплей гаснет по истечении указанного времени.

Совет

Для проверки времени, оставшегося до отключения ресивера, нажмите кнопку ALT (стр. 35), чтобы загорелся индикатор, затем нажмите кнопку SLEEP. На дисплее появится индикация оставшегося времени. При повторном нажатии кнопки SLEEP функция таймера отключения будет отменена.

Управление с помощью пульта дистанционного управления RM-U700

Для управления компонентами системы можно использовать пульт дистанционного управления RM-U700.

Перед использованием пульта дистанционного управления

Установка батареек в пульт дистанционного управления

Вставьте батарейки R6 (размер AA) в батарейный отсек, соблюдая полярность в соответствии с маркировкой + и -. При использовании пульта дистанционного управления направляйте его на дистанционный датчик на ресивере.

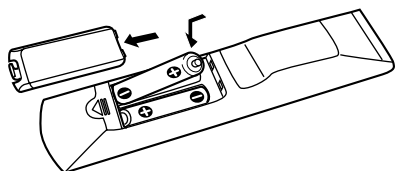

Совет

При обычных условиях срок действия батареек составляет приблизительно 6 месяцев. Если невозможно управлять ресивером с помощью пульта дистанционного управления, установите новые батарейки.

Примечания

- Не оставляйте пульт дистанционного управления в очень жарком или влажном месте.
- Не используйте новую батарейку вместе со старой.
- Не подвергайте датчик дистанционного управления воздействию прямого солнечного света или осветительных приборов. Это может привести к неисправности.
- Если пульт дистанционного управления не используется долгое время, извлеките батарейки, чтобы предотвратить его возможное повреждение, вызванное утечкой вещества батареек и коррозией.

Описание кнопок пульта дистанционного управления

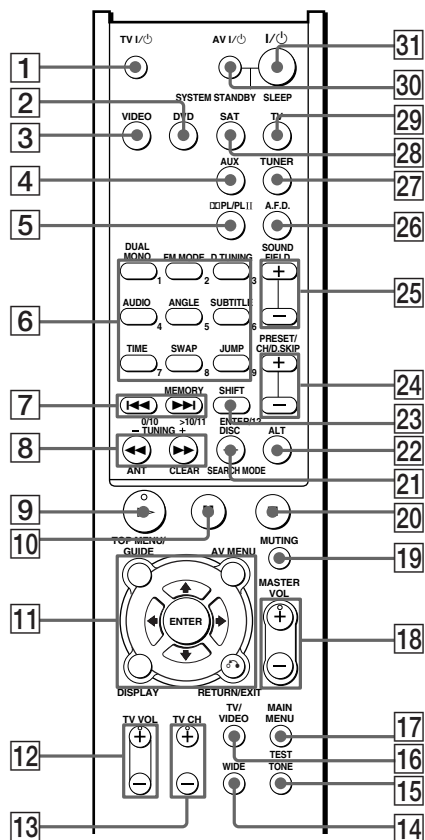

В следующих таблицах показаны настройки каждой кнопки.

Кнопка на пульте дистанционного управления	Операции	Функция
A.F.D. 26	Ресивер	Выбор A.F.D. AUTO.















Кнопка на пульте дистанционного управления	Операции	Функция
ALT 22	Пульт дистанционного управления	Индикатор ALT загорается при изменении функции пульта дистанционного управления для активизации кнопок, выделенных оранжевым цветом.
ANGLE 6	Проигрыватель DVD	Выбор ракурса просмотра или изменение ракурса.
ANT 8	Видеомагнитофон	Выбор выходного сигнала для антенного разъема: телевизионный сигнал или программа видеомагнитофона.
AUDIO 6	Телевизор/ видеомагнитофон/ проигрыватель DVD	Изменение звука на уплотненный, двуязычный или многоканальный звук ТВ.
AUX 4	Ресивер	Для прослушивания аудиооборудования.
AV MENU 11	Видеомагнитофон/ спутниковый тюнер/ проигрыватель DVD	Отображение меню.
AV I/⏻ 30	Телевизор/ видеомагнитофон/ проигрыватель CD/ проигрыватель DVD	Включение и отключение аудио- и видеокomпонентов.
CLEAR 8	Проигрыватель DVD	Нажмите, если допущена ошибка при нажатии номерных кнопок или необходимо возобновить непрерывное воспроизведение и т.д.









Кнопка на пульте дистанционного управления	Операции	Функция
DISC 21	Проигрыватель CD	Прямой выбор дисков (только проигрыватель на несколько дисков).
DISPLAY 11	Телевизор/ видеомагнитофон/ проигрыватель DVD	Выбор информации, отображаемой на экране телевизора.
D.TUNING 6	Ресивер	Переход в режим прямой настройки.
DUAL MONO 6	Ресивер	Выбор нужного языка цифрового вещания.
DVD 2	Ресивер	Просмотр DVD.
ENTER 11	Ресивер/ видеомагнитофон/ спутниковый тюнер/ проигрыватель DVD	Ввод выбранного значения.
ENTER/12 23	Телевизор/ видеомагнитофон/ спутниковый тюнер	Ввод выбранного значения.
FM MODE 6	Ресивер	Выбор монофонического или стерео приема FM-радиостанций.
JUMP 6	Телевизор	Переключение между текущим и предыдущим каналами.
MAIN MENU 17	Ресивер	Выбор меню ресивера.
MASTER VOL +/- 18	Ресивер	Регулировка основной громкости ресивера.
MEMORY 7	Ресивер	Сохранение радиостанции в памяти.
MUTING 19	Ресивер	Отключение звука ресивера.

Кнопка на пульте дистанционного управления	Операции	Функция
PRESET/CH/D.SKIP +/- [24]	Ресивер	Выбор предустановленных станций.
	Телевизор/ видеомагнитофон/ спутниковый тюнер	Выбор предустановленного канала.
	Проигрыватель CD/ проигрыватель DVD	Пропуск дисков (только проигрыватель на несколько дисков).
RETURN/EXIT/↶ [11]	проигрыватель DVD	Возврат в предыдущее меню или выход из меню.
	Спутниковый тюнер	Выход из меню.
SAT [28]	Ресивер	Для просмотра программ спутникового тюнера.
SEARCH MODE [21]	Проигрыватель DVD	Выбор режима поиска. Нажмите, чтобы выбрать элемент для поиска (композиция, индекс и т.д.).
SHIFT [23]	Ресивер	Выбор страницы памяти для сохранения радиостанций в памяти или настройки на них.
SLEEP [31]	Ресивер	Активизация функции отключения и настройка интервала, по истечении которого ресивер автоматически отключается.
SOUND FIELD +/- [25]	Ресивер	Выбор звуковых полей.
SUBTITLE [6]	Проигрыватель DVD	Изменение субтитров.
SWAP* [6]	Телевизор	Переключение малого и большого изображения.

Кнопка на пульте дистанционного управления	Операции	Функция
SYSTEM STANDBY (Одновременно нажмите кнопку AV I/⏻ [30] и I/⏻ [31])	Ресивер/ телевизор/ видеомагнитофон/ спутниковый тюнер/ проигрыватель CD/ проигрыватель DVD	Выключение ресивера и других аудио-/ видеокomпонентов Sony.
TEST TONE [15]	Ресивер	Воспроизведение тестового сигнала.
TIME [6]	проигрыватель CD/ проигрыватель DVD	Индикация часов или отображение времени воспроизведения диска и т.д.
TOP MENU/ GUIDE [11]	Проигрыватель DVD Спутниковый тюне	Отображение главы диска DVD. Отображение основного меню.
TUNER [27]	Ресивер	Прослушивание радиoproграмм.
TUNING -/+ [8]	Ресивер	Сканирование радиостанций.
TV [29]	Ресивер	Просмотр ТВ-программ.
TV CH +/- [13]	Телевизор	Выбор предварительно настроенных телевизионных каналов.
TV/VIDEO [16]	Телевизор	Выбор входного сигнала: телевизионный вход или видеовход.
TV VOL +/- [12]	Телевизор	Регулировка громкости телевизора.
TV I/⏻ [1]	Телевизор	Включение и выключение телевизора.
VIDEO [3]	Ресивер	Просмотр сигнала видеомагнитофона.
WIDE [14]	Телевизор	Выбор широкоэкрannого режима.

* Только для телевизоров Sony с функцией “картинка в картинке”.

Кнопка на пульте дистанционного управления	Операции	Функция
1-9  и 0/10 	Ресивер	Используйте вместе с клавишей SHIFT для сохранения радиостанций в памяти или настройки на сохраненную станцию, а также с клавишей D.TUNING для прямой настройки.
	Проигрыватель CD	Выбор номеров дорожек. При нажатии 0/10 выбирается дорожка 10.
	Телевизор/ видеомagneтoфoн/ спутниковый тюнер	Выбор номеров каналов.
>10/11 	Проигрыватель CD	Выбор номеров дорожек больше 10.
-/-- 	Телевизор	Выбор режима ввода канала (одно- или двухразрядного).
I/⏻ 	Ресивер	Включение или выключение ресивера.
 PL/PL II 	Ресивер	Выбор DOLBY PL, PLII MOV or PLII MUS.
 	Ресивер	Выбор элемента меню.
 	Ресивер	Настройка или изменение параметра.
 	видеомagneтoфoн/ спутниковый тюнер/ проигрыватель DVD	Выбор элемента меню. Нажмите для подтверждения выбора.
 	Видеомagneтoфoн/ проигрыватель CD/ проигрыватель DVD	Пропуск дорожек.

Кнопка на пульте дистанционного управления	Операции	Функция
 	Проигрыватель CD/ проигрыватель DVD Видеомagneтoфoн	Поиск дорожек в прямом или обратном направлении. Быстрая перемотка в прямом или обратном направлении.
 	Видеомagneтoфoн/ проигрыватель CD/ проигрыватель DVD	Запуск воспроизведения.
 	Видеомagneтoфoн/ проигрыватель CD/ проигрыватель DVD	Пауза при воспроизведении или записи. (Также запускает запись, когда компоненты находятся в режиме ожидания записи.)
 	Видеомagneтoфoн/ проигрыватель CD/ проигрыватель DVD	Остановка воспроизведения.

Примечания

- Кнопка AUX на пульте дистанционного управления недоступна для управления ресивером.
- При нажатии кнопок переключения входа (VIDEO, DVD) режим ввода телевизора может не переключаться на соответствующий режим ввода. В этом случае нажмите кнопку TV/VIDEO, чтобы переключить режим ввода телевизора.
- Для активизации кнопок с оранжевыми метками сначала нажмите ALT, а затем сами кнопки.
- Некоторые функции, описанные в этом разделе, могут не работать в зависимости от модели.
- Ранее приведенное описание служит только в качестве примера. Поэтому в зависимости от компонента описанные выше действия могут быть невозможны или функции будут работать по-другому.

Изменение заводских настроек кнопки переключения входа

Если заводские настройки кнопок переключения входа не соответствуют компонентам системы, их можно изменить. Например, при наличии проигрывателя компакт-дисков и отсутствии проигрывателя дисков DVD можно назначать кнопку DVD для проигрывателя компакт-дисков.

- 1 Нажмите и удерживайте нажатой кнопку, источник ввода которой необходимо изменить (например, DVD).**
- 2 Нажмите соответствующую кнопку компонента, который требуется назначить на кнопку (например, 1 - проигрыватель CD).**

Следующие кнопки назначены для выбора ввода:

Управляемое устройство	Нажмите
Проигрыватель CD	1
Видеомагнитофон (режим VTR 2*)	2
Видеомагнитофон (режим VTR 3*)	3
Проигрыватель DVD	4
Телевизор	5
DSS (Цифровой спутниковый ресивер)	6
Тюнер (данный ресивер)	7
DCS (цифровой тюнер CS)	8
BSD (цифровой тюнер BS)	9
Тюнер (компонентный тюнер)	0/10

*Для управления видеомагнитофонами Sony можно использовать режимы VTR 2 или 3. Они соответствуют видеомагнитофонам 8мм и VHS соответственно.

Теперь кнопку DVD можно использовать для управления проигрывателем компакт-дисков.

Чтобы восстановить заводские настройки для кнопки

Повторите описанную процедуру.

Чтобы вернуть настройки всех кнопок входа к заводским

Одновременно нажмите кнопки I/⏻, AV I/⏻ и MASTER VOL -.

Безопасность

В случае попадания какого-либо твердого предмета или жидкости внутрь корпуса следует отсоединить проигрыватель от сети и перед дальнейшей эксплуатацией проверить его у квалифицированного специалиста.

Источники питания

- Перед эксплуатацией аппарата проверьте, что рабочее напряжение соответствует напряжению, используемому в вашем регионе. Рабочее напряжение указано на табличке, расположенной на задней панели ресивера.
- Пока ресивер включен в электророзетку, он остается подключенным к сети электропитания, даже если сам ресивер выключен.
- Если вы не собираетесь использовать ресивер в течение длительного времени, отключите его от электросети. Чтобы отключить кабель питания, потяните его за вилку; никогда не тяните за шнур.
- Кабель питания переменного тока необходимо заменять только в специализированной ремонтной мастерской.

Перегрев

Несмотря на то, что ресивер нагревается при работе, это не является неисправностью. Если аппарат эксплуатируется продолжительное время при повышенной громкости, температура верхней, нижней и боковых частей корпуса значительно повышается. Во избежание ожога не прикасайтесь к корпусу.

Установка

- Установите ресивер в месте с хорошей вентиляцией для предотвращения нагрева внутри аппарата и увеличения срока его службы.
- Не располагайте ресивер возле источников тепла или в местах попадания прямого солнечного света, чрезмерно запыленных местах или в местах с повышенной вибрацией.
- Не ставьте никаких предметов на поверхность корпуса, что может перекрыть вентиляционные отверстия и вызвать неисправность аппарата.

- Соблюдайте осторожность при размещении ресивера и громкоговорителей на поверхностях, обработанных особым образом (натертых воском, покрашенных масляными красками, полированных и т.д.), так как это может привести к появлению на них пятен или изменению цвета.

Эксплуатация

Перед подключением других компонентов, выключите ресивер и отсоедините его от сети.

При обнаружении изменения цветности на экране находящегося поблизости телевизора

Громкоговорители и сабвуфер являются громкоговорителями магнитозащищенного типа и могут быть установлены в непосредственной близости от телевизора. Однако в некоторых моделях телевизоров может все же наблюдаться искажение цветности.

Если наблюдаются искажения цвета...

Выключите телевизор, затем включите его снова через 15 - 30 минут.

Если искажения цвета наблюдаются снова...

Разместите громкоговоритель подальше от телевизора.

При возникновении эффекта акустической обратной связи

Переставьте громкоговорители или уменьшите громкость на ресивере.

Очистка

Протрите корпус, панель и органы управления мягкой тканью, слегка смоченной слабым раствором моющего средства. Не используйте никаких типов абразивных материалов, чистящих порошков или растворителей, например, спирта или бензина.

Если у Вас возникнут вопросы или проблемы относительно Вашего ресивера, обратитесь к ближайшему дилеру Sony.

Поиск и устранение неисправностей

При возникновении любой из последующих затруднительных ситуаций во время использования ресивера воспользуйтесь руководством по устранению неполадок, чтобы устранить неисправность.

Независимо от выбранного компонента, звук не выводится или выводится с очень низким уровнем громкости.

- Проверьте правильность и надежность подключения громкоговорителей и компонентов.
- Убедитесь, что ресивер и все компоненты включены.
- Убедитесь, что на ресивере выбран правильный компонент.
- Убедитесь, что регулятор MASTER VOLUME на ресивере не установлен в положение “VOL MIN”.
- Нажав кнопку MUTE, отмените функцию отключения звука.

Отсутствие звука от определенного компонента.

- Убедитесь, что компонент правильно подключен к предназначенным для него входным аудиогнездам.
- Убедитесь, что кабели, используемые для соединения, полностью вставлены в гнезда как на ресивере, так и на компоненте.
- Убедитесь, что на ресивере выбран правильный компонент.

Отсутствие звука от одного из фронтальных громкоговорителей.

- Убедитесь, что компонент правильно подключен к предназначенным для него входным аудиогнездам.
- Убедитесь, что кабели, используемые для соединения, полностью вставлены в гнезда как на ресивере, так и на компоненте.

Звук из левого и правого громкоговорителей не сбалансирован, или каналы подключены неверно.

- Проверьте правильность и надежность подключения громкоговорителей и компонентов.
- Отрегулируйте параметры баланса в меню LEVEL.

Слышен сильный фон или помехи.

- Проверьте надежность подключения громкоговорителей и компонентов.
- Убедитесь, что соединительные кабели не соприкасаются с трансформатором или двигателем и находятся не ближе 3 м от телевизора или лампы дневного света.
- Переместите телевизор подальше от аудиокомпонентов.
- Штекеры и разъемы загрязнены. Протрите их тканью, слегка смоченной в спирте.

Звук не выводится или выводится с очень низким уровнем громкости через центральный громкоговоритель или/и громкоговоритель объемного звучания.

- Убедитесь, что функция звукового поля включена (нажмите кнопку SOUND FIELD + или SOUND FIELD -).
- Выберите режим CINEMA STUDIO EX (стр. 27).
- Отрегулируйте уровень громкости громкоговорителя (стр. 18).

Звук через сабвуфер не выводится.

- Проверьте правильность и надежность подключения сабвуфера.

Эффект объемного звучания не достигается.

- Убедитесь, что функция звукового поля включена (нажмите кнопку SOUND FIELD + или SOUND FIELD -).
- Звуковые поля не работают для сигналов с частотой дискретизации более 48 кГц.

Многоканальный звук Dolby Digital или DTS не воспроизводится.

- Убедитесь, что воспроизводимый диск DVD и т.д. записан в формате Dolby Digital или DTS.
- При подключении проигрывателя DVD или других устройств к гнездам цифрового входа ресивера проверьте звуковые настройки (настройки для аудиовыхода) подключаемого компонента.

Низкое качество приема в диапазоне FM.

- Воспользуйтесь 75-омным коаксиальным кабелем (не прилагается) для подключения ресивера к наружной антенне FM, как показано ниже. При подключении системы к наружной антенне обязательно обеспечьте ее заземление с целью защиты от грозового разряда. Чтобы предотвратить возгорание газа, не подсоединяйте провод заземления к газовым трубам.

Наружная антенна FM

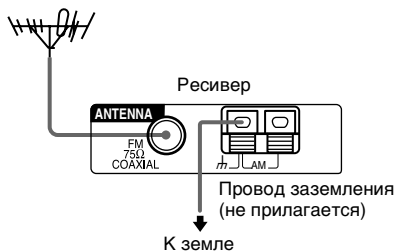

Не удается выполнить настройку на радиостанции.

- Проверьте правильность подключения антенн. Отрегулируйте антенны. При необходимости подключите внешнюю антенну.
- Сигнал станции слишком слабый (для автоматической настройки). Выполните прямую настройку вручную.
- Убедитесь, что интервал настройки установлен правильно (при настройке на станции AM в режиме прямой настройки).
- Станции предварительно не настроены или удалены из памяти (при настройке путем сканирования предварительно настроенных станций). Выполните предварительную настройку станций (стр. 21).

Система RDS не работает.

- Убедитесь, что выполнена настройка на FM-станцию, поддерживающую систему RDS.
- Выберите станцию FM с более сильным сигналом.

Требуемая информация RDS не отображается.

- Обратитесь к радиостанции и проверьте, предоставляет ли она данную услугу или нет. Если эта услуга предоставляется, возможно, она временно недоступна.

Отсутствие изображения, или нечеткое изображение выводится на экран телевизора или монитора.

- Выберите соответствующий вход на ресивере.
- Настройте телевизор на соответствующий входной режим.
- Переместите телевизор подальше от аудиокомпонентов.

Пульт дистанционного управления

Пульт дистанционного управления не работает.

- Кнопка AUX на пульте дистанционного управления недоступна для управления ресивером.
- Направьте пульт дистанционного управления на датчик дистанционного управления на ресивере.
- Удалите все препятствия между пультом дистанционного управления и ресивером.
- Если батарейки в пульте дистанционного управления разрядились, установите новые.
- Убедитесь в том, что на пульте дистанционного управления выбран нужный вход.
- Для активизации кнопок с оранжевыми метками сначала нажмите ALT, а затем сами кнопки.
- Нажмите кнопку MAIN MENU, прежде чем использовать кнопку /// для работы ресивера. Для работы других компонентов нажмите кнопку TOP MENU/GUIDE или AV MENU после нажатия кнопки ввода.

Сообщение об ошибке

При возникновении неисправности на дисплее отображается сообщение.

ПРОТЕСТ

Через громкоговорители воспроизводится помеха. Ресивер автоматически выключится через несколько секунд. Проверьте подключение громкоговорителей и снова включите питание. Если неисправность остается, обратитесь к ближайшему дилеру Sony.

Если не удастся устранить неисправность с помощью руководства по устранению неполадок

Устранить эту неисправность может очистка памяти ресивера (стр. 14). Однако следует учесть, что все настройки, занесенные в память, будут сброшены до заводских значений и потребуются заново выполнить все настройки ресивера.

Если проблему устранить не удалось

Обратитесь к ближайшему дилеру фирмы Sony.

Справочная информация по очистке памяти ресивера

Очистить	См.
Все запомненные установки	стр. 14
Настроенные звуковые поля	стр. 30

Технические характеристики

Усилитель

Выходная Мощность

(6 Ом при 1 кГц, общий коэффициент нелинейных искажений 0,7%)¹⁾

FRONT²⁾: 40 Вт/канал

CENTER²⁾: 40 Вт

SURR²⁾: 40 Вт/канал

(6 Ом при 1 кГц, общий коэффициент нелинейных искажений 10%)¹⁾

FRONT²⁾: 60 Вт/канал

CENTER²⁾: 60 Вт

SURR²⁾: 60 Вт/канал

1) Измерено в следующих условиях: 230 В переменного тока, 50 Гц

2) В зависимости от установок звукового поля и источника, звуковой сигнал может отсутствовать.

Входы (аналоговые)

TV/SAT, DVD, VIDEO	Чувствительность: 500 мВ Спротивление: 50 кОм
--------------------	--

Входы (цифровые)

DVD (Коаксиальный)	Чувствительность: – Спротивление: 75 Ом
DVD, TV/SAT (Оптический)	Чувствительность: – Спротивление: –

Выходы (аналоговые)

SUB WOOFER	Напряжение: 2 В Спротивление: 1 кОм
------------	--

Диапазон воспроизводимых частот:
28 – 20000 Hz

Тембр

Уровни усиления	±6 дБ, с шагом в 1 дБ
-----------------	-----------------------

Тюнер FM

Диапазон настройки 87,5 – 108,0 МГц

Антенна проволочная антенна FM

Разъемы для подключения антенны

75 Ом,

несбалансированные

Промежуточная частота 10,7 МГц

Тюнер AM

Диапазон настройки	
При шаге настройки 9 кГц:	531 – 1602 кГц
Антенна	Рамочная антенна
Промежуточная частота	450 кГц

Видео

Входы/Выходы	
Видео:	1 Vp-p, 75 Ом

Общие

Требования по электропитанию	230 В переменного тока, 50/60 Гц
Потребляемая мощность	170 Вт
Потребляемая мощность (в режиме ожидания)	0,3 Вт
Габариты (ш/в/г) (прибл.)	430 x 352 x 64 мм включая выступающие детали и органы управления
Масса (прибл.)	5,5 кг

Громкоговорители

Фронтальный громкоговоритель

- НТР-2000 (SS-SLP701)
- НТР-1200 (SS-MSP501)

Центральный громкоговоритель (SS-CNP501)

Громкоговоритель объемного звучания (SS-MSP501)

Акустическая система	Всесчастотный, магнитозащищенный
Громкоговоритель SS-SLP701	40 x 70 мм, конического типа
SS-MSP501/SS-CNP501	55 x 110 мм, конического типа
Тип корпуса	фазоинвертор
Номинальное сопротивление	6 Ом
Габариты (ш/в/г) (прибл.)	
SS-SLP701	246 x 1053 x 246 мм
SS-CNP501	280 x 82 x 106 мм
SS-MSP501	76 x 162 x 106 мм
Масса (прибл.)	
SS-SLP701	4,0 кг
SS-MSP501	0,8 кг
SS-CNP501	1,0 кг

Сабвуфер (SA-WMSP501)

Акустическая система	Активный сабвуфер, магнитозащищенный
Громкоговоритель	200 мм, конического типа
Тип корпуса	Акустический фазоинвертор
Диапазон частот	120 Вт (6 Ом при 100 Гц, общий коэффициент нелинейных искажений 10%)
Диапазон воспроизводимых частот:	30 Гц - 200 Гц
Вход	LINE IN (штекерные входные гнезда)
Требования по электропитанию	230 В переменного тока, 50/60 Гц
Потребляемая мощность	95 Вт
Габариты (ш/в/г) (прибл.)	270 x 325 x 398 мм включая переднюю панель
Масса (прибл.)	9 кг

Входящие в комплект принадлежности

- Проволочная антенна FM (1)
- Рамочная антенна AM (1)
- Соединительный шнур громкоговорителя (5)
- Монофонический соединительный кабель (1)
- Коаксиальный цифровой кабель (1)
- Ножки (громкоговорители)
 - НТР-2000 (12)
 - НТР-1200 (20)
- Ножки (сабвуфер) (4)
- Пульт дистанционного управления (1)
- Батарейки R6 (размера AA) (2)
- Громкоговорители
 - Фронтальный громкоговоритель (2)
 - Центральный громкоговоритель (1)
 - Громкоговоритель объемного звучания (2)
 - Сабвуфер (1)

Конструкция и характеристики могут быть изменены без предварительного уведомления.

Расположение кнопок и список страниц для справки

Как использовать стр. 44

Используйте эту страницу для поиска кнопок, которые упоминаются в тексте.

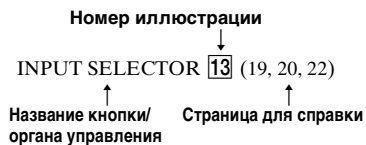

Основное устройство

АЛФАВИТНЫЙ ПОРЯДОК

Дисплей **8** (23)
DVD (индикатор) **5** (19)
INPUT SELECTOR **13** (19, 20, 22)
IR (ИК) (датчик) **12** (34, 41)
MASTER VOLUME **14** (18, 19, 40)

MUTING **11** (19, 40)
PRESET TUNING + **3** (22)
PRESET TUNING - **2** (22)
SOUND FIELD **10** (30)
TUNER (индикатор) **7** (19)
TV/SAT (индикатор) **6** (19)
VIDEO (индикатор) **4** (19)

ЦИФРЫ И СИМВОЛЫ

I/⏻ (питание) **1** (14, 15, 20)
⏻ PLII **9** (27)

НТР-2000

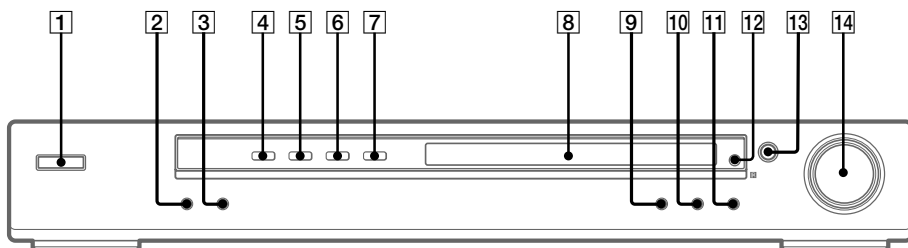

НТР-1200

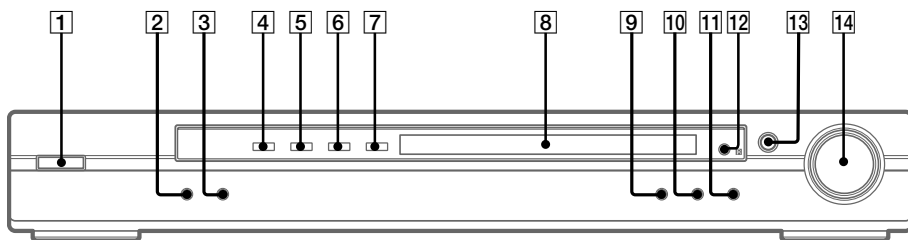

Предметный указатель

А

Автоматическая настройка 19

В

Входящие в комплект принадлежности 43

Выбор

звуковое поле 27–28

компонент 19

Г

Громкоговорители

настройка уровней и баланса

громкоговорителей 18

установка 11

Д

Двойной монофонический 31

З

Звук цифрового кино 27

Звуковое поле

возврат в исходные установки 30

выбор 27–28

настройка 29

предварительно запрограммированное
27–28

М

Меню LEVEL 29

Меню SET UP 15, 31

Меню TONE 30

Н

Настройка

автоматически 19

прямая 20

настройка на предустановленные

станции 22

О

Очистка памяти ресивера 14

П

Предварительно установленные станции
как 21

как настроить 22

Прямая настройка 20

Р

Регулировка

параметры LEVEL 29

параметры SET UP 15, 31

параметры TONE 30

уровни и баланс громкоговорителей 18

Регулировка тембра 30

Т

Таймер отключения 33

Тестовый сигнал 18

R

RDS 22

