

# LCD Digital Colour TV



## Operating Instructions \_\_\_\_\_ GB

- ⚠ Before operating the TV, please read the "Safety information" section of this manual. Retain this manual for future reference.

## Инструкция по эксплуатации \_\_\_\_\_ RU

- ⚠ Перед включением телевизора прочтите раздел "Сведения по безопасности" этого руководства. Сохраняйте данное руководство для справок в будущем.

**KDL-20S30xx**

# BRAVIA



For useful information about Sony products  
Для получения полезной информации о продукции Сони

<http://www.sony-europe.com/myproduct/>

## Introduction

Thank you for choosing this Sony product.  
Before operating the TV, please read this manual thoroughly and retain it for future reference.

## Disposal of the TV set

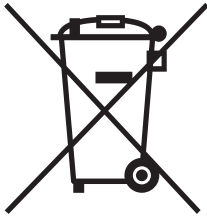

### Disposal of Old Electrical & Electronic Equipment (Applicable in the European Union and other European countries with separate collection systems)

This symbol on the product or on its packaging indicates that this product shall not be treated as household waste. Instead it shall be handed over to the applicable collection point for the recycling

of electrical and electronic equipment. By ensuring this product is disposed of correctly, you will help prevent potential negative consequences for the environment and human health, which could otherwise be caused by inappropriate waste handling of this product. The recycling of materials will help to conserve natural resources. For more detailed information about recycling of this product, please contact your local Civic Office, your household waste disposal service or the shop where you purchased the product.

## Notice for Digital TV function

- Any functions related to Digital TV (**DVB**) will only work in countries or areas where DVB-T (MPEG2) digital terrestrial signals are broadcasted. Please confirm with your local dealer if you can receive a DVB-T signal where you live.
- Although this TV set follows DVB-T specifications, compatibility with future DVB-T digital terrestrial broadcasts cannot be guaranteed.
- Some Digital TV functions may not be available in some countries.

The manufacturer of this product is Sony Corporation, 1-7-1 Konan Minato-ku Tokyo, 108-0075 Japan. The Authorized Representative for EMC and product safety is Sony Deutschland GmbH, Hedelfinger Strasse 61, 70327 Stuttgart, Germany. For any service or guarantee matters please refer to the addresses given in separate service or guarantee documents

## Trademark information

- **DVB** is a registered trademark of the DVB Project
- Manufactured under license from BBE Sound, Inc. Licensed by BBE Sound, Inc. under one or more of the following US patents: 5510752, 5736897. BBE and BBE symbol are registered trademarks of BBE Sound, Inc.
- Manufactured under license from Dolby Laboratories. "Dolby" and the double-D symbol **DD** are trademarks of Dolby Laboratories.
- HDMI, the HDMI logo and High-Definition Multimedia Interface are trademarks or registered trademarks of HDMI Licensing LLC.



The "xx" that appears on the model name, corresponds to two numeric digits related to colour variation.

# Table of Contents

## Start-up Guide

4

Safety information .....	7
Precautions .....	8
<b>Overview of the remote .....</b>	<b>9</b>
<b>Overview of the TV buttons and indicators .....</b>	<b>10</b>

## Watching TV

Watching TV .....	11
Checking the Digital Electronic Programme Guide (EPG) <b>DVB</b> .....	13
Using the Digital Favourite list <b>DVB</b> .....	15

## Using Optional Equipment

Connecting optional equipment.....	16
Viewing pictures from connected equipment .....	17
Using HDMI control .....	18

## Using MENU Functions

Navigating through menus .....	19
Picture Adjustment menu .....	20
Sound Adjustment menu.....	22
Features menu .....	24
Set-up menu.....	26
Digital Set-up menu <b>DVB</b> .....	29

## Additional Information

Specifications .....	31
Troubleshooting .....	33

**DVB** : for digital channels only

GB

# Start-up Guide

## 1: Checking the accessories

Remote RM-ED009 (1)

Size AA batteries (R6 type) (2)

Support belt (1) and screws (2)

### To insert batteries into the remote

Push and lift the cover to open.

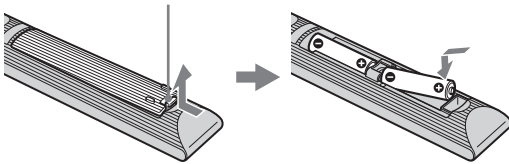

- Observe the correct polarity when inserting batteries.
- Do not use different types of batteries together or mix old and new batteries.
- Dispose of batteries in an environmentally friendly way. Certain regions may regulate disposal of batteries. Please consult your local authority.
- Handle the remote with care. Do not drop or step on it, or spill liquid of any kind onto it.
- Do not place the remote in a location near a heat source, a place subject to direct sunlight, or a damp room.

## 2: Connecting an aerial/VCR/ DVD recorder

### Connecting an aerial only

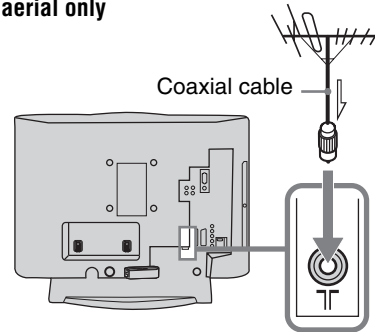

### Connecting an aerial/ VCR/ DVD recorder

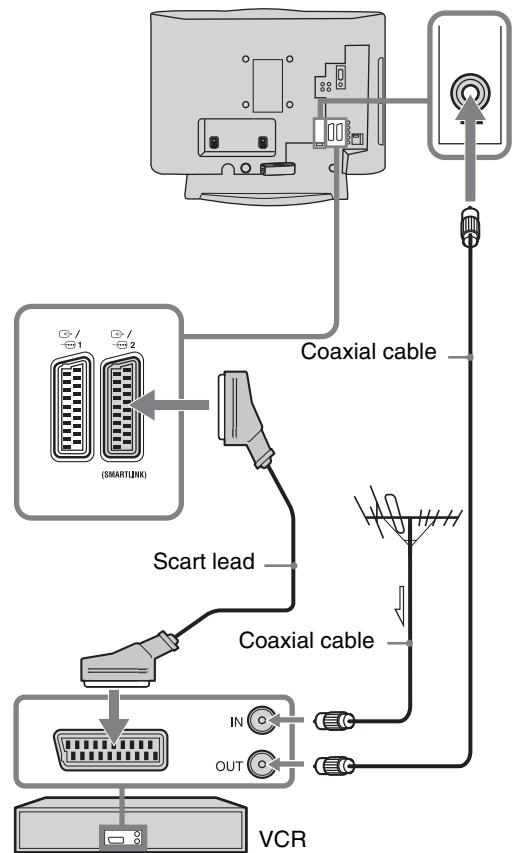

### 3: Preventing the TV from toppling over

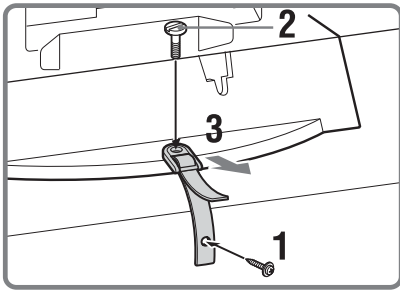
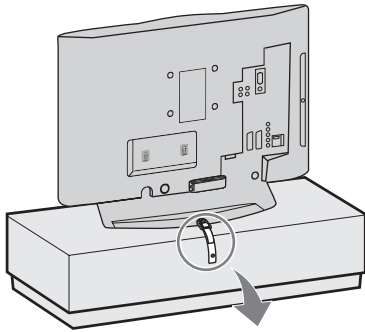

### 4: Bundling the cables

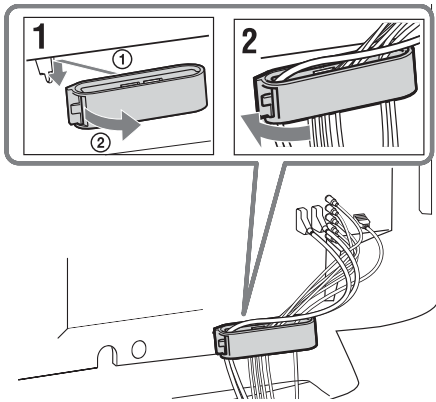

### 5: Selecting the language, country/region and location

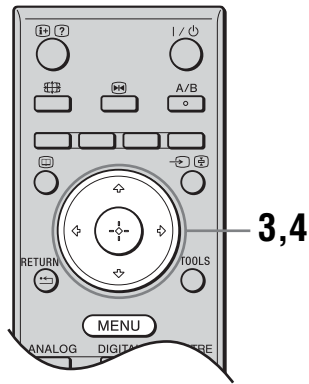
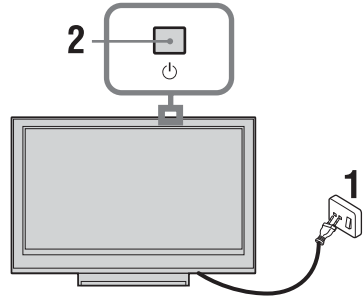

- 1 Connect the TV to your mains socket (220-240V AC, 50Hz).
- 2 Press on the TV (top side).  
When you switch on the TV for the first time, the Language menu appears on the screen.
- 3 Press / to select the language displayed on the menu screens, then press .

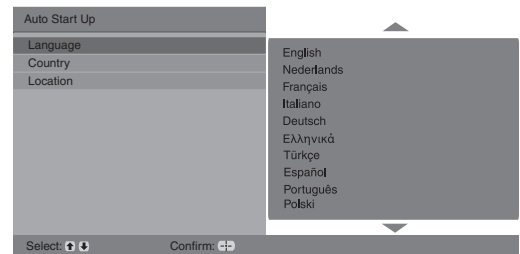

Continued

- 4** Press  $\uparrow/\downarrow$  to select the country/region in which you will operate the TV, then press  $\oplus$ .

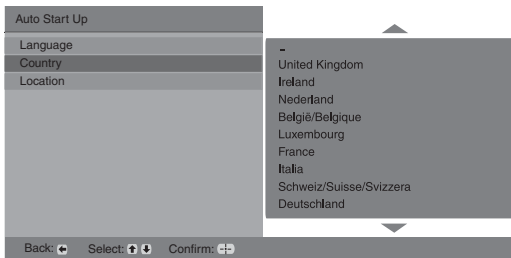

If the country/region in which you want to use the TV does not appear in the list, select “-” instead of a country/region.

- 5** Press  $\uparrow/\downarrow$  to select the location type in which you will operate the TV, then press  $\oplus$ .

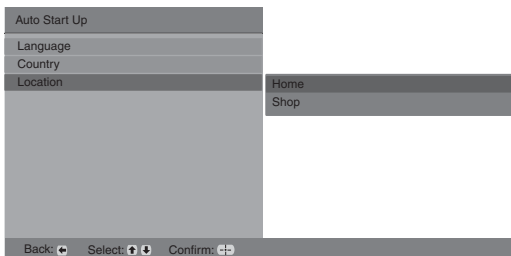

This option selects the initial picture mode appropriate for the typical lighting condition in these environments.

## 6: Auto-tuning the TV

- 1** Before you start auto-tuning the TV, insert a pre-recorded tape into the VCR connected to the TV (page 4) and start play back.

The video channel will be located and stored on the TV during auto-tuning. If no VCR is connected to the TV, skip this step.

- 2** Press  $\oplus$ .

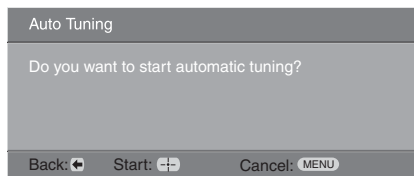

The TV starts searching for all available digital channels, followed by all available analogue channels. This may take some time, so do not

press any buttons on the TV or remote while proceeding.

### If a message appears for you to confirm the aerial connection

No digital or analogue channels were found. Check all the aerial connections and press  $\oplus$  to start auto-tuning again.

- 3** When the Programme Sorting menu appears on the screen, follow the steps of “Programme Sorting” (page 26).

If you do not change the order in which the analogue channels are stored on the TV, go to step 4.

- 4** Press MENU to exit.

The TV has now tuned in all the available channels.



When a digital broadcast channel cannot be received, or when selecting a region in which there are no digital broadcasts in step 4 (page 6), the time must be set after performing step 4.

## Detaching the Table-Top Stand from the TV



Do not remove the Table-Top Stand for any reason other than to wall-mount the TV.

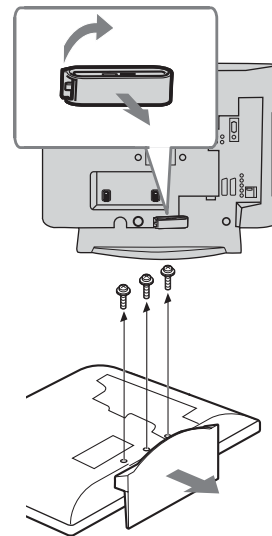

# Safety information

## Installation/Set-up

Install and use the TV set in accordance with the instructions below in order to avoid any risk of fire, electrical shock or damage and/or injuries.

### Installation

- The TV set should be installed near an easily accessible mains socket.
- Place the TV set on a stable, level surface.
- Only qualified service personnel should carry out wall installations.
- For safety reasons, it is strongly recommended that you use Sony accessories, including:  
Wall-mount bracket SU-WL100.

### Transporting

- Before transporting the TV set, disconnect all cables.
- When transporting the TV set by hand, hold it as shown on the right. Do not put stress on the LCD panel and the frame around the screen.
- When transporting the TV set, do not subject it to jolts or excessive vibration.
- When transporting the TV set for repairs or when moving, pack it using the original carton and packing material.



### Ventilation

- Never cover the ventilation holes or insert anything in the cabinet.
- Leave space around the TV set as shown below.
- It is strongly recommended that you use a Sony wall-mount bracket in order to provide adequate air-circulation.

#### Installed on the wall

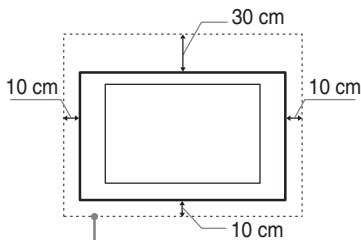

Leave at least this space around the set.

#### Installed with stand

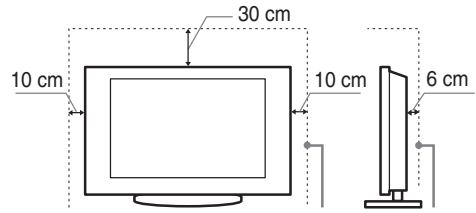

Leave at least this space around the set.

- To ensure proper ventilation and prevent the collection of dirt or dust:
  - Do not lay the TV set flat, install upside down, backwards, or sideways.
  - Do not place the TV set on a shelf, rug, bed or in a closet.
  - Do not cover the TV set with a cloth, such as curtains, or items such as newspapers, etc.
  - Do not install the TV set as shown below.

Air circulation is blocked.

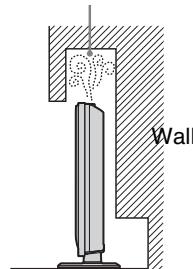

Air circulation is blocked.

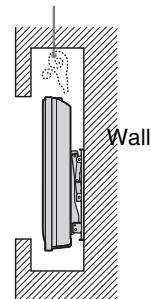

### Mains lead

Handle the mains lead and socket as follows in order to avoid any risk of fire, electrical shock or damage and/or injuries:

- Use only Sony mains leads, not those of other brands.
- Insert the plug fully into the mains socket.
- Operate the TV set on a 220-240 V AC supply only.
- When wiring cables, be sure to unplug the mains lead for your safety and take care not to catch your feet on the cables.
- Disconnect the mains lead from the mains socket before working on or moving the TV set.
- Keep the mains lead away from heat sources.
- Unplug the mains plug and clean it regularly. If the plug is covered with dust and it picks up moisture, its insulation may deteriorate, which could result in a fire.

### Notes

- Do not use the supplied mains lead on any other equipment.
- Do not pinch, bend, or twist the mains lead excessively. The core conductors may be exposed or broken.
- Do not modify the mains lead.
- Do not put anything heavy on the mains lead.
- Do not pull on the mains lead itself when disconnecting the mains lead.

*Continued*

- Do not connect too many appliances to the same mains socket.
- Do not use a poor fitting mains socket.

## Prohibited Usage

Do not install/use the TV set in locations, environments or situations such as those listed below, or the TV set may malfunction and cause a fire, electrical shock, damage and/or injuries.

### Location:

Outdoors (in direct sunlight), at the seashore, on a ship or other vessel, inside a vehicle, in medical institutions, unstable locations, near water, rain, moisture or smoke.

### Environment:

Places that are hot, humid, or excessively dusty; where insects may enter; where it might be exposed to mechanical vibration, near flammable objects (candles, etc). The TV set shall not be exposed to dripping or splashing and no objects filled with liquids, such as vases, shall be placed on the TV.

### Situation:

Do not use when your hands are wet, with the cabinet removed, or with attachments not recommended by the manufacturer. Disconnect the TV set from mains socket and aerial during lightning storms.

## Broken pieces:

- Do not throw anything at the TV set. The screen glass may break by the impact and cause serious injury.
- If the surface of the TV set cracks, do not touch it until you have unplugged the mains lead. Otherwise electric shock may result.

## When not in use

- If you will not be using the TV set for several days, the TV set should be disconnected from the mains for environmental and safety reasons.
- As the TV set is not disconnected from the mains when the TV set is just turned off, pull the plug from the mains to disconnect the TV set completely.
- However, some TV sets may have features that require the TV set to be left in standby to work correctly.

## For children

- Do not allow children to climb on the TV set.
- Keep small accessories out of the reach of children, so that they are not mistakenly swallowed.

## If the following problems occur...

**Turn off** the TV set and unplug the mains lead immediately if any of the following problems occur. Ask your dealer or Sony service centre to have it checked by qualified service personnel.

### When:

- Mains lead is damaged.
- Poor fitting of mains socket.
- TV set is damaged by being dropped, hit or having something thrown at it.
- Any liquid or solid object falls through openings in the cabinet.

# Precautions

## Viewing the TV

- View the TV in moderate light, as viewing the TV in poor light or during long period of time, strains your eyes.
- When using headphones, adjust the volume so as to avoid excessive levels, as hearing damage may result.

## LCD Screen

- Although the LCD screen is made with high-precision technology and 99.99% or more of the pixels are effective, black dots may appear or bright points of light (red, blue, or green) may appear constantly on the LCD screen. This is a structural property of the LCD screen and is not a malfunction.
- Do not push or scratch the front filter, or place objects on top of this TV set. The image may be uneven or the LCD screen may be damaged.
- If this TV set is used in a cold place, a smear may occur in the picture or the picture may become dark. This does not indicate a failure. These phenomena disappear as the temperature rises.
- Ghosting may occur when still pictures are displayed continuously. It may disappear after a few moments.
- The screen and cabinet get warm when this TV set is in use. This is not a malfunction.
- The LCD screen contains a small amount of liquid crystal and mercury. The fluorescent tubes used in this TV set also contain mercury. Follow your local ordinances and regulations for disposal.

## Handling and cleaning the screen surface/cabinet of the TV set

Be sure to unplug the mains lead connected to the TV set from mains socket before cleaning.

To avoid material degradation or screen coating degradation, observe the following precautions.

- To remove dust from the screen surface/cabinet, wipe gently with a soft cloth. If dust is persistent, wipe with a soft cloth slightly moistened with a diluted mild detergent solution.
- Never use any type of abrasive pad, alkaline/acid cleaner, scouring powder, or volatile solvent, such as alcohol, benzene, thinner or insecticide. Using such materials or maintaining prolonged contact with rubber or vinyl materials may result in damage to the screen surface and cabinet material.
- When adjusting the angle of the TV set, move it slowly so as to prevent the TV set from moving or slipping off from its table stand

## Optional Equipment

Keep optional components or any equipment emitting electromagnetic radiation away from the TV set. Otherwise picture distortion and/or noisy sound may occur.

# Overview of the remote

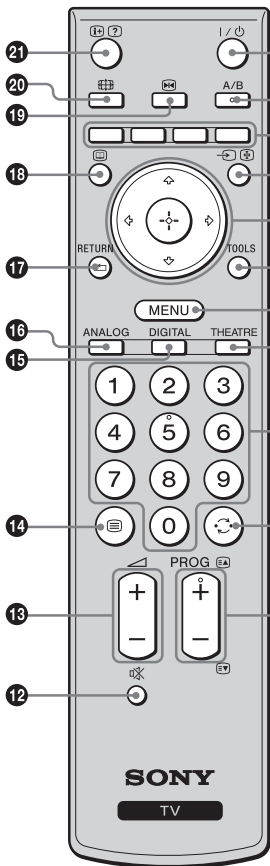

- 1** I/⏻ – TV standby  
Turns the TV on and off from standby mode.
  - 2** A/B – Dual Sound (page 22)
  - 3** Coloured buttons (page 12, 13, 15)
  - 4** ↵/⏻ – Input select / Text hold
    - In TV mode: Selects the input source from equipment connected to the TV sockets (page 17).
    - In Text mode (page 12): Holds the current page.
  - 5** ⬆/⬇/⬅/⬆/⬆
  - 6** TOOLS (page 12, 18)  
Enables you to access various viewing options and change/make adjustments according to the source and screen format.
  - 7** MENU (page 19)
  - 8** THEATRE  
You can set Theatre Mode on or off. When Theatre Mode is set to on, the optimum audio output (if the TV is connected with an audio system using an HDMI cable) and picture quality for film videos are automatically set.
  - 9** Number buttons
    - In TV mode: Selects channels. For channel numbers 10 and above, enter the second and third digit quickly.
    - In Text mode: Enters the three digit page number to select the page.
  - 10** ⏮ – Previous channel  
Returns to the previous channel watched (for more than five seconds).
  - 11** PROG +/-/⏪/⏩
    - In TV mode: Selects the next (+) or previous (-) channel.
    - In Text mode (page 12): Selects the next (⏪) or previous (⏩) page.
  - 12** 🔇 – Mute the sound
  - 13** 🔊 +/- – Volume
  - 14** ☰ – Text (page 12)
  - 15** DIGITAL – Digital mode (page 11)
  - 16** ANALOG – Analogue mode (page 11)
  - 17** RETURN / ⏪  
Returns to the previous screen of any displayed menu.
  - 18** 📺 – EPG (Digital Electronic Programme Guide) (page 13)
  - 19** 📺 – Picture freeze (page 12)  
Freezes the TV picture.
  - 20** 📺 – Screen mode (page 12)
  - 21** 📺/⏻ – Info / Text reveal
    - In digital mode: Displays brief details of the programme currently being watched.
    - In analogue mode: Displays information such as current channel number and screen format.
    - In Text mode (page 12): Reveals hidden information (e.g. answers to a quiz).
- 💡
- The number 5, PROG + and A/B buttons have tactile dots. Use the tactile dots as references when operating the TV.
  - If you turn the TV off, Theatre Mode is also turned off.

# Overview of the TV buttons and indicators

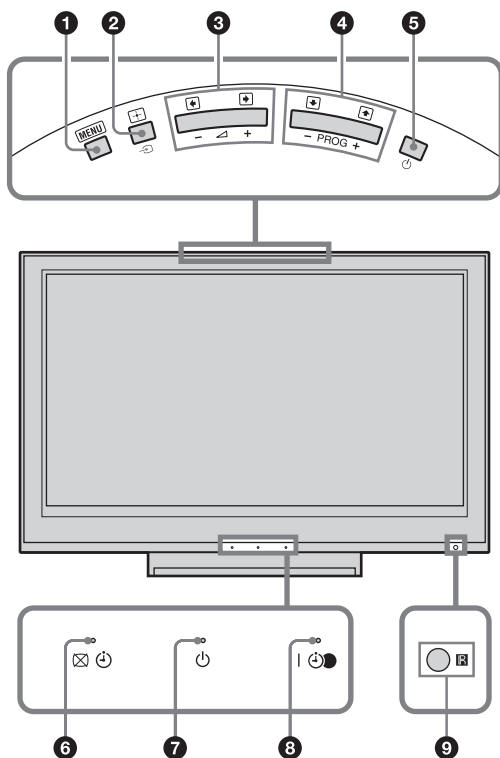



## 1 MENU (page 19)



## 2 – Input select / OK

- In TV mode: Selects the input source from equipment connected to the TV sockets (page 17).
- In TV menu: Selects the menu or option, and confirms the setting.

## 3 +/- / /

- In TV mode: Increases (+) or decreases (-) the volume.
- In TV menu: Moves through the options right () or left ()

## 4 PROG +/- / /

- In TV mode: Selects the next (+) or previous (-) channel.
- In TV menu: Moves through the options up () or down ()

## 5 – Power

Turns the TV on or off.



To disconnect the TV completely, pull the plug from the mains.

## 6 – Picture Off / Timer indicator

- Lights up in green when the picture is switched off (page 24).
- Lights up in orange when the timer is set (page 25).

## 7 – Standby indicator

Lights up in red when the TV is in standby mode.

## 8 – Power / Timer REC programme indicator

- Lights up in green when the TV is turned on.
- Lights up in orange when the timer recording is set (page 13).
- Lights up in red during the timer recording.

## 9 Remote control sensor



- Receives IR signals from the remote.
- Do not put anything over the sensor, as its function may be affected.

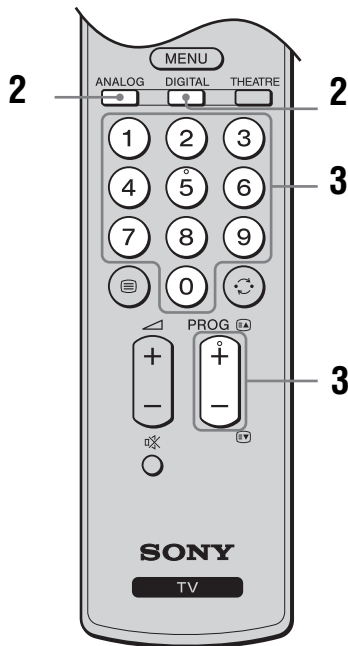
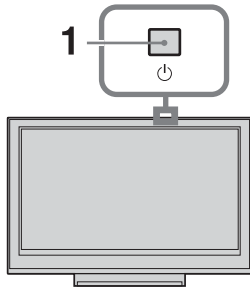

Make sure that the TV is completely turned off before unplugging the mains lead. Unplugging the mains lead while the TV is turned on may cause the indicator to remain lit or may cause the TV to malfunction.

# Watching TV











- 1** Press  on the TV (top side) to switch on the TV.  
When the TV is in standby mode (the  (standby) indicator on the TV (front) is red), press  on the remote to switch on the TV.
- 2** Press DIGITAL to switch to digital mode or ANALOG to switch to analogue mode.  
The channels available vary depending on the mode.

- 3** Press the number buttons or PROG +/- to select a TV channel.







To select channel numbers 10 and above using the number buttons, enter the second and third digits within two seconds.  
To select a digital channel using the Digital Electronic Programme Guide (EPG), see page 13.

### In digital mode

An information banner appears briefly. The following icons may be indicated on the banner.

- : Radio service
- : Scrambled/Subscription service
- : Multiple audio languages available
- : Subtitles available
- : Subtitles available for the hearing impaired
- : Recommended minimum age for current programme (from 4 to 18 years)
- : Parental Lock
- : Current programme is being recorded

### Additional operations

To	Do this
Turn on the TV from Standby mode without sound	Press  . Press  to set the volume level.
Adjust the volume	Press  + (increase)/ - (decrease).
Access the Programme index (in analogue mode only)	Press  . To select an analogue channel, press  , then press  .

## To access Text

Press . Each time you press , the display changes cyclically as follows:

Text → Text over the TV picture (mix mode) → No Text (exit the Text service)

To select a page, press the number buttons or PROG +/-.

To hold a page, press / .

To reveal hidden information, press / .



When four coloured items appear at the bottom of the Text page, Fastext is available. Fastext allows you to access pages quickly and easily. Press the corresponding coloured button to access the page.

## Picture Freeze

Freezes the TV picture (e.g. to make a note of a telephone number or recipe).

- 1 Press on the remote control.
- 2 Press / / / to adjust the position of the window.
- 3 Press to remove the window.
- 4 Press again to return to normal TV mode.



Not available for AV3, AV4 and PC input.

## To change the screen format manually to suit the broadcast

Press repeatedly to select the desired screen format.

### Smart\*

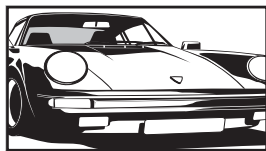

Displays conventional 4:3 broadcasts with an imitation wide screen effect. The 4:3 picture is stretched to fill the screen.

### 4:3

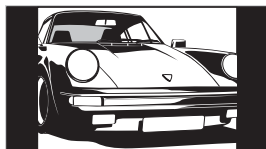

Displays conventional 4:3 broadcasts (e.g. non-wide screen TV) in the correct proportions.

### Wide

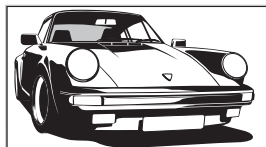

Displays wide screen (16:9) broadcasts in the correct proportions.

### Zoom\*

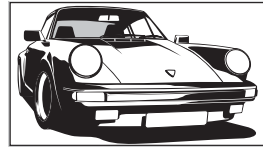

Displays cinemascopic (letter box format) broadcasts in the correct proportions.

### 14:9\*

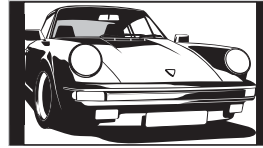

Displays 14:9 broadcasts in the correct proportions. As a result, black border areas are visible on the screen.

\* Parts of the top and bottom of the picture may be cut off.



- HD signal source pictures can only be displayed in “Wide” mode .
- You cannot use this function while the digital banner is displayed.
- Some characters and/or letters at the top and the bottom of the picture may not be visible in Smart mode. In such a case, you can select “V-Size” using the “Screen” menu and adjust vertical size to make it visible.



- When “Auto Format” is set to “On”, the TV will automatically select the best mode to suit the broadcast (page 24).
- You can adjust the position of the picture when selecting “Smart” (50Hz), “14:9” or “Zoom”. Press / to move up or down (e.g. to read subtitles).

## Using the Tools menu

Press TOOLS to display the following options when viewing a TV programme.

Options	Description
Close	Closes the Tools menu.
Picture Mode	See page 20.
Sound Effect	See page 22.
Speaker	See page 23.
Audio Language (in digital mode only)	See page 30.
Subtitle Setting (in digital mode only)	See page 30.
Sleep Timer	See page 25.
Power Saving	See page 24.
System Information (in digital mode only)	Displays the system information screen.

# Checking the Digital Electronic Programme Guide (EPG) DV3\*







































- 1 In digital mode, press .
- 2 Perform the desired operation as shown in the following table or displayed on the screen.

 Programme information will only be displayed if the TV station is transmitting it.

## Digital Electronic Programme Guide (EPG)

\* This function may not be available in some countries/regions.

To	Do this
Watch a programme	Press  /  /  /  to select the programme, then press  .
Turn off the EPG	Press  .
Sort the programme information by category – Category list	<ol style="list-style-type: none"> <li>1 Press the blue button.</li> <li>2 Press /// to select a category, then press .</li> </ol> <p>The categories available include:</p> <p><b>“All Categories”</b>: Contains all available channels.</p> <p><b>Category name (e.g. “News”)</b>: Contains all channels corresponding to the selected category.</p>
Set a programme to be recorded – Timer REC	<ol style="list-style-type: none"> <li>1 Press /// to select the future programme you want to record, then press /.</li> <li>2 Press / to select “Timer REC”.</li> <li>3 Press  to set the TV and your VCR timers.</li> </ol> <p>A red  symbol appears by that programme’s information. The  indicator on the TV front panel lights up in orange.</p> <p> To record the programme you are currently watching, press /.</p>
Set a programme to be displayed automatically on the screen when it starts – Reminder	<ol style="list-style-type: none"> <li>1 Press /// to select the future programme you want to display, then press /.</li> <li>2 Press / to select “Reminder”, then press .</li> </ol> <p>A  symbol appears by that programme’s information. The  indicator on the TV front panel lights up in orange.</p> <p> If you switch the TV to standby mode, it will automatically turn itself on when the programme is about to start.</p>

To	Do this
Set the time and date of a programme you want to record – Manual timer REC	<ol style="list-style-type: none"> <li>1 Press  to select the future programme you want to record, then press .</li> <li>2 Press  to select “Manual timer REC”, then press .</li> <li>3 Press  to select the date, then press .</li> <li>4 Set the start and stop time in the same way as in step 3.</li> <li>5 Press  to select the programme, then press .</li> <li>6 Press  to set the TV and your VCR timers. A red  symbol appears by that programme’s information. The  indicator on the TV front panel lights up in orange.</li> </ol> <p> To record the programme you are currently watching, press .</p>
Cancel a recording/reminder – Timer list	<ol style="list-style-type: none"> <li>1 Press .</li> <li>2 Press  to select “Timer list”, then press .</li> <li>3 Press  to select the programme you want to cancel, then press .</li> <li>4 Press  to select “Cancel Timer”, then press .</li> </ol> <p>A display appears to confirm that you want to cancel the programme.</p> <ol style="list-style-type: none"> <li>5 Press  to select “Yes”, then press  to confirm.</li> </ol>



- You can set VCR timer recording on the TV only for SmartLink compatible VCRs. If your VCR is not SmartLink compatible, a message will be displayed to remind you to set your VCR timer.
- Once a recording has begun, you can switch the TV to standby mode, but do not turn off the TV completely or the recording may be cancelled.
- If an age restriction for programmes has been selected, a message asking for a PIN code will appear on the screen. For details, see “Parental Lock” on page 30.

# Using the Digital Favourite list DV3\*

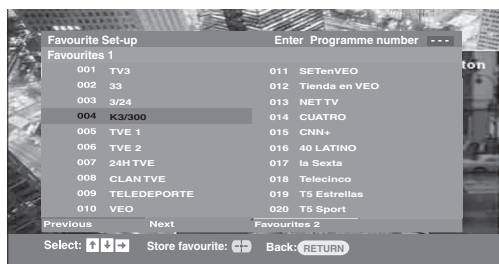

Digital Favourite list

\* This function may not be available in some countries/regions.

The Favourite feature allows you to specify up to four lists of your favourite programmes.

- 1 Press MENU.
- 2 Press  $\uparrow/\downarrow$  to select "Digital Favourites", then press  $\oplus$ .
- 3 Perform the desired operation as shown in the following table or displayed on the screen.

To	Do this
Create your Favourite list for the first time	<ol style="list-style-type: none"> <li>1 Press <math>\oplus</math> to select "Yes".</li> <li>2 Press yellow key to select favourite list.</li> <li>3 Press <math>\uparrow/\downarrow</math> to select the channel you want to add, then press <math>\oplus</math>.</li> </ol> <p>Channels that are stored in the Favourite list are indicated by a ♥ symbol.</p>
Watch a channel	<ol style="list-style-type: none"> <li>1 Press yellow key to navigate through favourite lists.</li> <li>2 Press <math>\uparrow/\downarrow</math> to select the channel, then press <math>\oplus</math>.</li> </ol>
Turn off the Favourite list	Press RETURN.
Add or remove channels in the currently edited Favourite list	<ol style="list-style-type: none"> <li>1 Press the blue button.</li> <li>2 Press the yellow button to choose the list you want to edit.</li> <li>3 Press <math>\uparrow/\downarrow</math> to select the channel you want to add or remove, then press <math>\oplus</math>.</li> </ol>
Remove all channels from the current Favourite list	<ol style="list-style-type: none"> <li>1 Press the blue button.</li> <li>2 Press the yellow button to select the favourite list you want to edit.</li> <li>3 Press the blue button.</li> <li>4 Press <math>\leftarrow/\rightarrow</math> to select "Yes", then press <math>\oplus</math> to confirm.</li> </ol>

# Connecting optional equipment

You can connect a wide range of optional equipment to your TV. Connecting cables are not supplied.

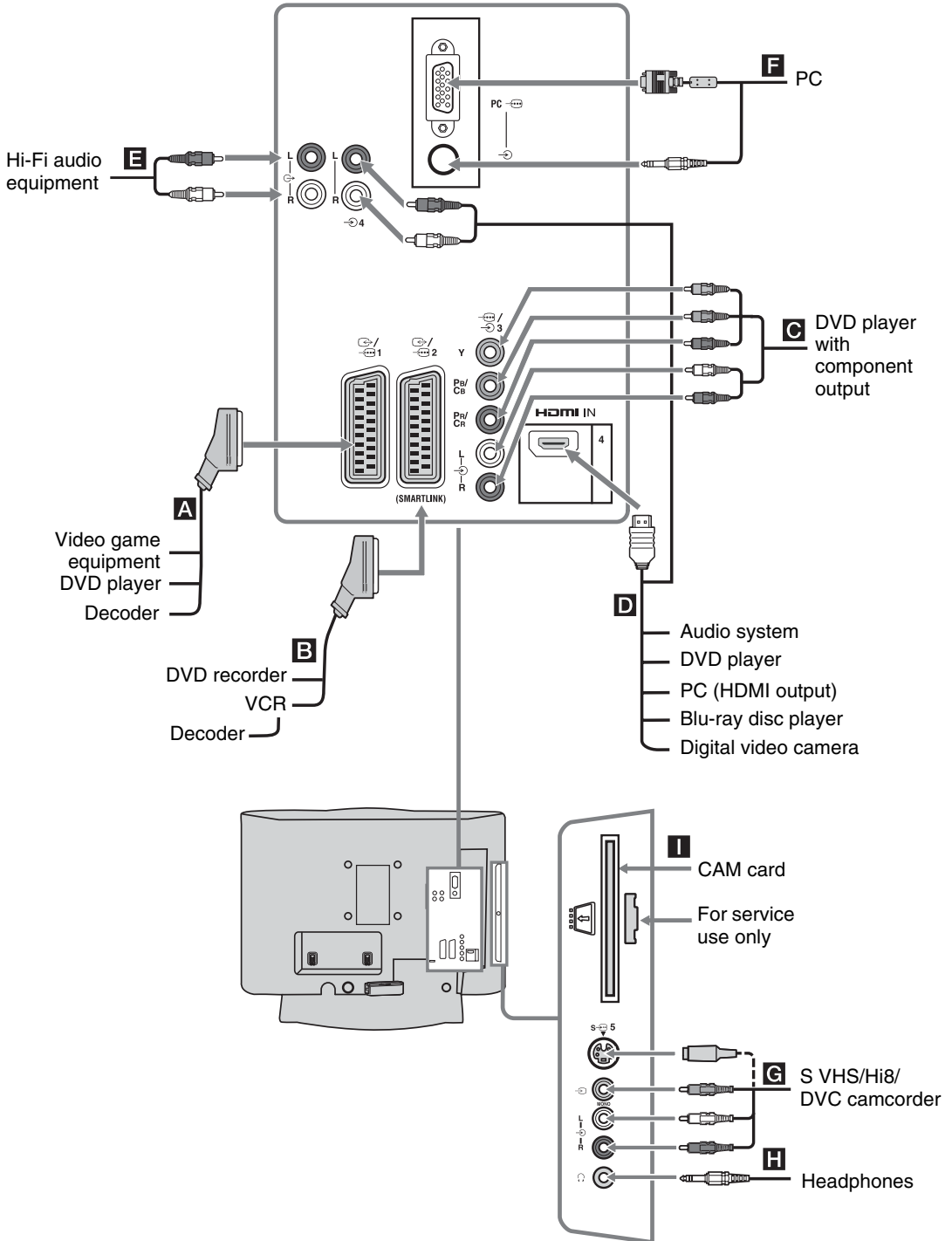

# Viewing pictures from connected equipment

Switch on the connected equipment, then perform one of the following operation.

## For equipment connected to the scart sockets using a fully-wired 21-pin scart lead

Start playback on the connected equipment. The picture from the connected equipment appears on the screen.

## For an auto-tuned VCR (page 6)

In analogue mode, press PROG +/-, or the number buttons, to select the video channel.

## For other connected equipment

Press / to display the connected equipment list. Press / to select the desired input source, then press . (The highlighted item is selected if 2 seconds pass without any operation after pressing /.) When the input source is set to "Skip" in the "AV Preset" menu under the "Set-up" menu (page 27), that input does not appear in the list.

Symbol on the screen	Description
AV1/ AV2	To see the equipment connected to <b>A</b> .
AV2/ AV3	To see the equipment connected to <b>B</b> . SmartLink is a direct link between the TV and a VCR/DVD recorder.
AV3	To see the equipment connected to <b>C</b> .
AV4	HDMI IN 4*. To see the equipment connected to <b>D</b> . If the equipment has a DVI socket, connect the DVI socket to the HDMI IN socket through a DVI-HDMI adaptor interface (not supplied), and connect the equipment's audio out sockets to the audio in HDMI IN sockets.

\*

- Be sure to use only an HDMI cable that bears the HDMI logo.
- When HDMI control compatible equipment is connected, communication with the connected equipment is supported. Refer to page 18 to set up this communication.

Symbol on the screen	Description
S AV5 or	To see the equipment connected to <b>E</b> . To avoid picture noise, do not connect the camcorder to the video socket  5 and the S video socket S 5 at the same time. If you connect mono equipment, connect to the L socket  5.
PC	To see the equipment connected to <b>F</b> . It is recommended to use a PC cable with ferrites.

To connect	Do this
Headphones <b>H</b>	Connect to the  socket to listen to sound from the TV on headphones.
Conditional Access Module (CAM) <b>I</b>	To use Pay Per View services. For details, refer to the instruction manual supplied with your CAM. To use the CAM, remove the rubber cover from the CAM slot. Switch off the TV when inserting your CAM into the CAM slot. When you do not use the CAM, we recommend that you replace the cover on the CAM slot. CAM is not supported in all countries. Please check with your authorized dealer.
Hi-Fi audio equipment <b>E</b>	Connect to the audio output sockets  to listen to the sound from the TV on Hi-Fi audio equipment.

## Additional operations

To	Do this
Return to normal TV mode	Press DIGITAL or ANALOG.
Access the Digital Favourites (in digital mode only)	Press . For details, see page 15.
Change the volume of the connected HDMI control compatible audio system	Press  +/-.
Mute the sound of the connected HDMI control compatible audio system	Press . Press again to restore.

## Using the Tools menu

Press TOOLS to display the following options when viewing pictures from connected equipment.

Options	Description
Close	Closes the Tools menu.
Picture Mode (except PC input mode)	See page 20.
Display Mode (in PC input mode only)	See page 20.
Sound Effect	See page 22.
Speaker	See page 23.
PIP (in PC input mode only)	See page 18.
H Centre (in PC input mode only)	See page 25.
V Lines (in PC input mode only)	See page 25.
Sleep Timer (except PC input mode)	See page 25.
Power Saving	See page 24.

## To view two pictures simultaneously – PIP (Picture in Picture)

You can view two pictures (PC input and TV programme) on the screen simultaneously. Connect a PC (page 16), and make sure that images from a PC appear on the screen.



You cannot display resolutions higher than WXGA (1280 × 768 pixels).

- 1 Press TOOLS to display the Tools menu.
- 2 Press  $\uparrow/\downarrow$  to select “PIP”, then press  $\oplus$ .

The picture from the connected PC is displayed with full size and the TV programme is displayed on the right corner.

You can use  $\uparrow/\downarrow/\leftarrow/\rightarrow$  to move the TV programme screen position.

- 3 Press number buttons or PROG +/- to select the TV channel.

### To return to single picture mode

Press RETURN.



You can switch the audible picture by selecting “PC Sound/TV Sound” from the Tools menu.

## Using HDMI control

The HDMI control function allows equipment to control each other using HDMI CEC (Consumer Electronics Control) specified by HDMI.

You can perform interlocked control operations between Sony HDMI control compatible equipment such as a TV, DVD recorder with hard disk and audio system by connecting the equipment with HDMI cables.

Be sure to correctly connect and set the compatible equipment to use the HDMI control function.

## To connect the HDMI control compatible equipment

Connect the compatible equipment and the TV with an HDMI cable. When connecting an audio system, in addition to the HDMI cable, be sure to also connect the audio output socket  $\ominus$  of the TV and the audio system. For details, see page 16.

## To make the HDMI control settings

HDMI control must be set on both the TV side and the connected equipment side. See HDMI Set-up (page 27) for the TV side settings. See the operating instructions of the connected equipment for setting details.

## HDMI control functions

- Turns the connected equipment off interlocked with the TV.
- Turns the TV on interlocked with the connected equipment and automatically switches the input to the equipment when the equipment starts to play.
- If you turn on a connected audio system while the TV is on, the input switches to the audio from the audio system.
- Adjusts the volume and mutes the sound of a connected audio system.

## Using MENU Functions

# Navigating through menus

“MENU” allows you to enjoy various convenient features of this TV. You can easily select channels or inputs sources and change the settings for your TV.

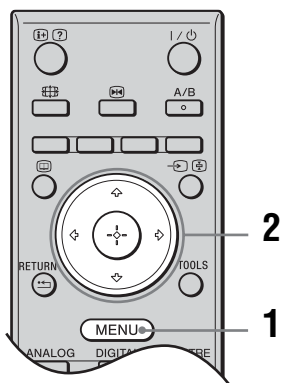

- 1 Press MENU.
- 2 Press  $\uparrow/\downarrow$  to select an option, then press  $\oplus$ .  
To exit the menu, press MENU.

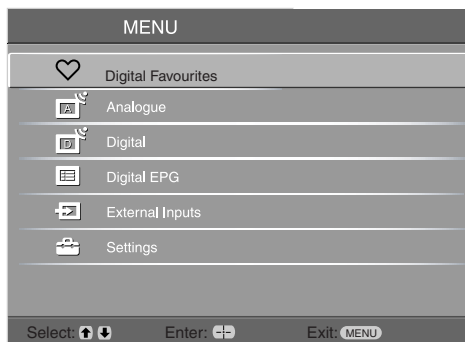

- 1 **Digital Favourites\***  
Displays the Favourite list. For details about settings, see page 15.
- 2 **Analogue**  
Returns to the last viewed analogue channel.
- 3 **Digital\***  
Returns to the last viewed digital channel.
- 4 **Digital EPG\***  
Displays the Digital Electronic Programme Guide (EPG).  
For details about settings, see page 13.

### 5 External Inputs

Selects equipment connected to your TV.

- To watch the desired external input, select the input source, then press  $\oplus$ .

### 6 Settings

Displays the Settings menu where most of the advanced settings and adjustments are performed.

1 Press  $\uparrow/\downarrow$  to select a menu icon, then press  $\oplus$ .

2 Press  $\uparrow/\downarrow/\leftarrow/\rightarrow$  to select an option or adjust a setting, then press  $\oplus$ .

For details about settings, see page 20 to 30.



The options you can adjust vary depending on the situation. Unavailable options are greyed out or not displayed.

\* This function may not be available in some countries/regions.

# Picture Adjustment menu

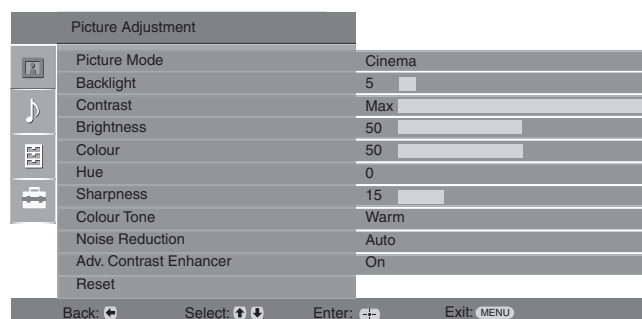

You can select the options listed below on the Picture menu. To select options in “Settings”, see “Navigating through menus” (page 19).

## Picture Mode

Selects the picture mode except for PC input source.

- “**Vivid**”: For enhanced picture contrast and sharpness.
- “**Standard**”: For standard picture. Recommended for home entertainment.
- “**Cinema**”: For viewing film-based content. Most suitable for viewing in a theatre-like environment. This picture setting was developed in collaboration with Sony Pictures Entertainment to faithfully reproduce movies as intended by their creators.

Selects the display mode for PC input source.

- “**Video**”: For video images.
- “**Text**”: For text, charts or tables.

## Display Mode (only in PC mode)

## Backlight

Adjusts the brightness of the backlight.

## Contrast

Increases or decreases picture contrast.

## Brightness

Brightens or darkens the picture.

## Colour

Increases or decreases colour intensity.

## Hue

Increases or decreases the green tones.



“Hue” can only be adjusted for an NTSC colour signal (e.g., U.S.A. video tapes).

## Sharpness

Sharpens or softens the picture.

## Colour Tone

Adjusts the whiteness of the picture.

- “**Cool**”: Gives the white colours a blue tint.
- “**Neutral**”: Gives the white colours a neutral tint.
- “**Warm**”: Gives the white colours a red tint.



“Warm” can not be selected when you set “Picture Mode” to “Vivid”.

---

## Noise Reduction

Reduces the picture noise (snowy picture) in a weak broadcast signal.  
“**Auto**”: Automatically reduces the picture noise (in analogue mode only).  
“**High/Mid/Low**”: Modifies the effect of the noise reduction.  
“**Off**”: Turns off the “Noise Reduction” feature.



“Auto” is not available for  AV3,  AV4 and PC mode.

---

## Adv. Contrast Enhancer

Automatically adjusts “Backlight” and “Contrast” to the most suitable settings judging from the brightness of the screen. This setting is especially effective for dark images scenes. It will increase the contrast distinction of the darker picture scenes.

---

## Reset

Resets all picture settings except “Picture Mode” and “Display Mode” (only in PC mode) to the factory settings.

---



“Brightness”, “Colour”, “Sharpness” and “Adv. Contrast Enhancer” are not available when “Picture Mode” is set to “Vivid” or when “Display Mode” is set to “text”.

# Sound Adjustment menu

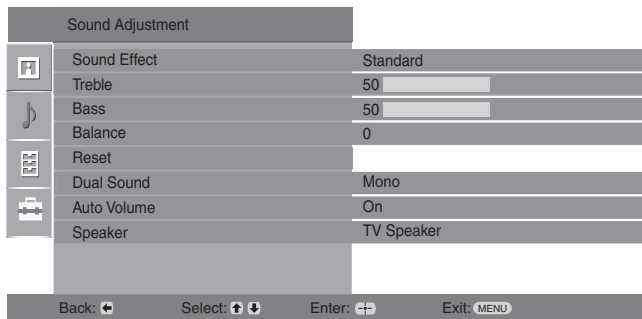

You can select the options listed below on the Sound menu. To select options in “Settings”, see “Navigating through menus” (page 19).

## Sound Effect

Selects the sound mode.

**“Standard”**: Enhances clarity, detail, and sound presence by using “BBE High definition Sound System.”

**“Dynamic”**: Intensifies clarity and sound presence for better intelligibility and musical realism by using the “BBE High definition Sound System.”

**“BBE ViVA”**: BBE ViVA Sound provides musically accurate natural 3D image with Hi-Fi sound. The clarity of the sound is improved by BBE while the width depth and height of sound image are expanded by BBE’s proprietary 3D sound process. BBE ViVA Sound is compatible with all TV programs including news, music, dramas, movies, sports and electronic games.

**“Dolby Virtual”**: Uses the TV speakers to simulate the surround effect produced by a multi channel system.

**“Off”**: Flat response. Also allows you to store your preferred settings.



- If you set “Auto Volume” to “On”, “Dolby Virtual” changes to “Standard”.
- If headphones are connected, “Sound Effect” changes to “Off”.

## Treble

Adjusts higher-pitched sounds.

## Bass

Adjusts lower-pitched sounds.

## Balance

Emphasizes left or right speaker balance.

## Reset

Resets all the sound settings to the factory settings.

## Dual Sound

Selects the sound from the speaker for a stereo or bilingual broadcast.

**“Stereo”**, **“Mono”**: For a stereo broadcast.

**“A”/“B”/“Mono”**: For a bilingual broadcast, select “A” for sound channel 1, “B” for sound channel 2, or “Mono” for a mono channel, if available.



If you select other equipment connected to the TV, set “Dual Sound” to “Stereo”, “A” or “B”.

## Auto Volume

Keeps a constant volume level even when volume level gaps occur (e.g., adverts tend to be louder than programmes).

---

## Speaker

Turns on/off the TV's internal speakers.

**“TV Speaker”:** The TV speakers are turned on in order to listen to the TV's sound through the TV speakers.

**“Audio System”:** The TV speakers are turned off in order to listen to the TV's sound only through your external audio equipment connected to the audio output sockets. When connected with an HDMI control compatible equipment, you can turn the connected equipment on interlocked with the TV. This setting must be made after connecting the equipment.

---



“Sound Effect”, “Treble”, “Bass”, “Balance” and “Auto Volume” are not available when “Speaker” is set to “Audio System”.

# Features menu

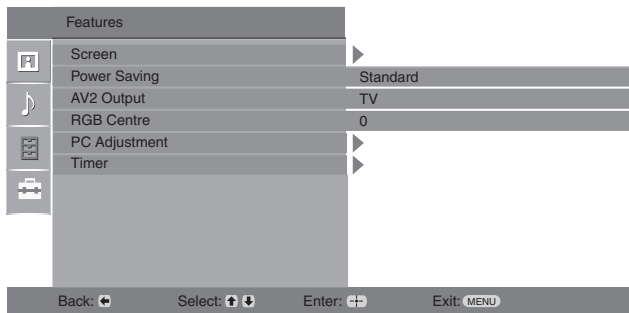

You can select the options listed below on the Features menu. To select options in “Settings”, see “Navigating through menus” (page 19).

---

## Screen

Changes the screen format.

“**Auto Format**”: Automatically changes the screen format according to the broadcast signal.

“**Screen Format**”: For details about the screen format, see page 12

“**V-Size**”: Adjust the vertical size of the picture when “Screen Format” is set to “Smart”.



- Even if you have selected “On” or “Off” in “Auto Format”, you can always modify the format of the screen by pressing  repeatedly.
- “Auto Format” is available for PAL and SECAM signals only.

---

## Power Saving

Selects the power saving mode to reduce the power consumption of the TV.



“**Standard**”: Default settings.

“**Reduce**”: Reduces the power consumption of the TV.



“**Picture Off**”: Switches off the picture. You can listen to the sound with the picture off.

---

## AV2 Output

Sets a signal to be output through the socket labelled  2 on the rear of the TV. If you connect a VCR to the  2 socket, you can then record from the equipment connected to other sockets of the TV.

“**TV**”: Outputs a broadcast.



“**Auto**”: Outputs whatever is being viewed on the screen. Not available for  AV3,  AV4 and PC.

---

## RGB Centre

Adjusts the horizontal picture position so that the picture is in the middle of the screen.



This option is only available if an RGB source has been connected to the Scarts connectors  1 or  2 on the rear of the TV.

---

## PC Adjustment

Customizes the TV screen as a PC monitor.



This option is only available if you are in PC Mode.

“**Phase**” : Adjust the screen when a part of a displayed text or image is not clear.

“**Pitch**” : Enlarges or shrinks the screen size horizontally.

“**H Centre**” : Moves the screen to the left or to the right.

“**V Lines**” : Corrects the picture lines while viewing an RGB input signal from the PC  connector.

“**Power saving**” : Turns to standby mode if no PC signal is received.

“**Reset**” : Resets to the factory settings.

---

## Timer

Sets the timer to turn on/off the TV.

### Sleep Timer

Sets a period of time after which the TV automatically switches itself into standby mode.

When the Sleep Timer is activated, the  (Timer) indicator on the TV (front) lights up in orange.



- If you switch off the TV and switch it on again, “Sleep Timer” is reset to “Off”.
- “Sleep timer will end soon. Power will be turned off” appears on the screen one minute before the TV switches to standby mode.

### Clock Set

Allows you to adjust the clock manually. When the TV is receiving digital channels, the clock cannot be adjusted manually since it is set to the time code of the broadcasted signal.

### Timer

Sets the timer to turn on/off the TV.

“**Timer Mode**” : Selects the desired period.

“**On Time**” : Sets the time to turn on the TV.

“**Off Time**” : Sets the time to turn off the TV.

# Set-up menu

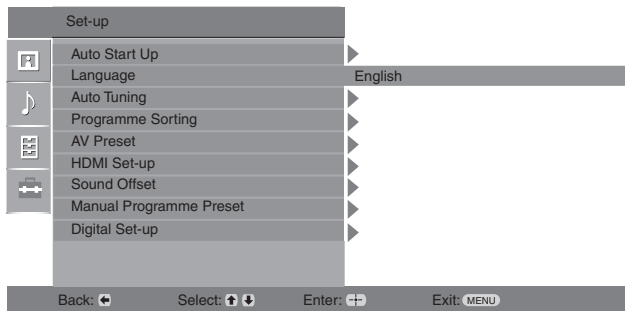

You can select the options listed below on the Set-up menu. To select options in “Settings”, see “Navigating through menus” (page 19).

---

## Auto Start Up

Starts the “first time operation menu” to select the language, country/region and location, and tune in all available digital and analogue channels. Usually, you do not need to do this operation because the language and country/region will have been selected and channels already tuned when the TV was first installed (page 6). However, this option allows you to repeat the process (e.g., to retune the TV after moving house, or to search for new channels that have been launched by broadcasters).

---

## Language

Selects the language in which the menus are displayed.

---

## Auto Tuning

Tunes in all the available analogue channels. Usually you do not need to do this operation because the channels are already tuned when the TV was first installed (page 6). However, this option allows you to repeat the process (e.g., to retune the TV after moving house, or to search for new channels that have been launched by broadcasters).

---

## Programme Sorting

Changes the order in which the analogue channels are stored on the TV.

- 1 Press  $\uparrow/\downarrow$  to select the channel you want to move to a new position, then press  $\rightarrow$ .
- 2 Press  $\uparrow/\downarrow$  to select the new position for your channel, then press  $\oplus$ .

---

## AV Preset

Assigns a name to any equipment connected to the side and rear sockets. The name will be displayed briefly on the screen when the equipment is selected. You can skip an input source that is not connected to any equipment.

- 1 Press  $\uparrow/\downarrow$  to select the desired input source, then press  $\oplus$ .
  - 2 Press  $\uparrow/\downarrow$  to select the desired option below, then press  $\oplus$ .
    - AV1 (or AV2/ AV3/ AV4/AV5/ PC), VIDEO, DVD, CABLE, GAME, CAM, SAT: Uses one of the preset labels to assign a name to connected equipment.
    - “Edit”: Creates your own label.
      - 1 Press  $\uparrow/\downarrow$  to select the desired letter or number (“\_” for a blank space), then press  $\rightarrow$ .
- If you input a wrong character**
- Press  $\leftarrow/\rightarrow$  to select the wrong character. Then, press  $\uparrow/\downarrow$  to select the correct character.
- 2 Repeat the procedure in step 1 until the name is completed.
  - 3 Select “OK”, then press  $\oplus$ .
- “Skip”: Skips an input source that is not connected to any equipment when you press  $\uparrow/\downarrow$  to select the input source.

## HDMI Set-up

This is used to set the HDMI control compatible equipment connected to the HDMI sockets. Note that the interlock setting must also be made on the connected HDMI control compatible equipment side.

**“HDMI Control”**: This sets whether to interlock the HDMI control compatible equipment and the TV. When set to “On”, the following menu items can be performed.

**“Auto Devices Off”**: When this is set to “On”, the HDMI control compatible equipment turn on and off interlocked with the TV.

**“Auto TV On”**: When this is set to “On”, the TV turns on interlocked with the HDMI control compatible equipment.

**“Device List Update”**: Creates or updates the “HDMI Device List”. Up to 11 HDMI control compatible equipment can be connected, and up to 5 equipment can be connected to a single socket. Be sure to update the “HDMI Device List” when you change the HDMI control compatible equipment connections or settings.

**“HDMI Device List”**: Displays the connected HDMI control compatible equipments.

## Sound Offset

Sets an independent volume level to each equipment connected to the TV.

## Manual Programme Preset

Before selecting “Label”/“AFT”/“Audio Filter”/“Skip”/“Decoder”, press  $\uparrow/\downarrow$  to select the programme number you want to modify. Then, press  $\oplus$ .

### System

Presets programme channels manually.

- 1 Press  $\uparrow/\downarrow$  to select “System”, then press  $\oplus$ .
- 2 Press  $\uparrow/\downarrow$  to select one of the following TV broadcast systems, then press  $\leftarrow$ .

B/G: For western European countries/regions

D/K: For eastern European countries/regions

L: For France

I: For the United Kingdom



Depending on the country/region selected for “Country” (page 5), this option may not be available.

### Channel

- 1 Press  $\uparrow/\downarrow$  to select “Channel”, then press  $\oplus$ .
- 2 Press  $\uparrow/\downarrow$  to select “S” (for cable channels) or “C” (for terrestrial channels), then press  $\Rightarrow$ .
- 3 Tune the channels as follows:

#### If you do not know the channel number (frequency)

Press  $\uparrow/\downarrow$  to search for the next available channel. When a channel has been found, the search will stop. To continue searching, press  $\uparrow/\downarrow$ .

#### If you know the channel number (frequency)

Press the number buttons to enter the channel number of the broadcast you want or your VCR channel number.

- 4 Press  $\oplus$  to jump to “Confirm”, then press  $\oplus$ .

Repeat the procedure above to preset other channels manually.

### Label

Assigns a name of your choice, up to five letters or numbers, to the selected channel.

### AFT

Allows you to fine-tune the selected programme number manually if you feel that a slight tuning adjustment will improve the picture quality.

*Continued*

---

### Audio Filter

Improves the sound for individual channels in the case of distortion in mono broadcasts. Sometimes a non-standard broadcast signal can cause sound distortion or intermittent sound muting when watching mono programmes.

If you do not experience any sound distortion, we recommend that you leave this option set to the factory setting “Off”.





You cannot receive stereo or dual sound when “Low” or “High” is selected.

“Audio Filter” is not available when “System” is set to “L”.

### Skip

Skips unused analogue channels when you press PROG +/- to select channels. (You can still select a skipped channel using the number buttons.)

### Decoder

Views and records the scrambled channel selected when using a decoder connected directly to scart connector  1, or to scart connector  2 via a VCR.



Depending on the country/region selected for “Country” (page 5), this option may not be available.

### Confirm

Saves changes made to the “Manual Programme Preset” settings.

---

# Digital Set-up menu DV3

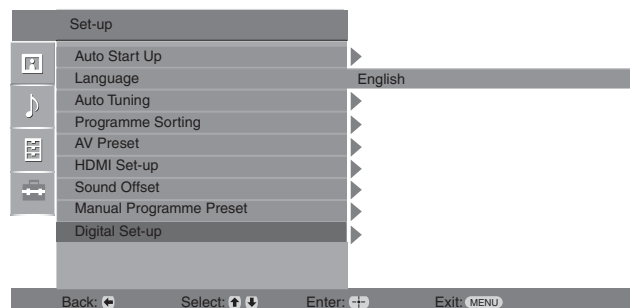

You can select the options listed below on the “Digital Set-up” menu. To select options in “Settings”, refer to “Navigating through menus” (page 19).

 Some functions may not be available in some countries/regions.

## Digital Tuning

### Digital Auto Tuning

Tunes in the available digital channels.

This option allows you to retune the TV after moving house, or to search for new channels that have been launched by broadcasters). For details, see “Auto-tuning the TV” on page 6.

### Programme List Edit

Removes any unwanted digital channels stored on the TV, and changes the order of the digital channels stored on the TV.

- 1 Press  $\uparrow/\downarrow$  to select the channel you want to remove or move to a new position.

Press the number buttons to enter the known three-digit programme number of the broadcast you want.

- 2 Remove or change the order of the digital channels as follows:

#### To remove the digital channel

Press  $\oplus$ . After a confirmation message appears, press  $\leftarrow$  to select “Yes”, then press  $\oplus$ .

#### To change the order of the digital channels

Press  $\rightleftarrows$ , then press  $\uparrow/\downarrow$  to select the new position for the channel and press  $\leftarrow$ .

- 3 Press RETURN.

### Digital Manual Tuning

Tunes the digital channels manually.

- 1 Press the number button to select the channel number you want to manually tune, then press  $\uparrow/\downarrow$  to tune the channel.
- 2 When the available channels are found, press  $\uparrow/\downarrow$  to select the channel you want to store, then press  $\oplus$ .
- 3 Press  $\uparrow/\downarrow$  to select the programme number where you want to store the new channel, then press  $\oplus$ .

Repeat the above procedure to manually tune other channels.

---

## Digital Set-up

### Subtitle Set-up

“**Subtitle Setting**”: When “For Hard Of Hearing” is selected, some visual aids may also be displayed with the subtitles (if TV channels broadcast such information).

“**Subtitle Language**”: Selects which language subtitles are displayed in.

### Audio Set-up

“**Audio Type**”: Switches to broadcast for the hearing impaired when “For Hard Of Hearing” is selected.

“**Audio Language**”: Selects the language used for a programme. Some digital channels may broadcast several audio languages for a programme.

“**Audio Description**”: Provides audio description (narration) of visual information if TV channels broadcast such information.

“**Mixing Level**”: Adjusts the TV main audio and Audio Description output levels.



This option is only available when “Audio Description” is set to “On”.

### Banner Mode

“**Basic**”: Displays programme information with a digital banner.

“**Full**”: Displays programme information with a digital banner, and displays detailed programme information below that banner.

### Radio Display

The screen wallpaper is displayed when listening to a radio broadcast after 20 seconds without pressing any button.

You can select the screen wallpaper colour, or display a random colour.

To cancel the screen wallpaper display temporarily, press any button.

### Parental Lock

Sets an age restriction for programmes. Any programme that exceeds the age restriction can only be watched after a PIN Code is entered correctly.

**1** Press the number buttons to enter your existing PIN code.

If you have not previously set a PIN, a PIN code entry screen appears. Follow the instructions of “PIN Code” below.

**2** Press  $\uparrow/\downarrow$  to select the age restriction or “None” (for unrestricted watching), then press  $\oplus$ .

**3** Press RETURN.

### PIN Code

#### To set your PIN for the first time

**1** Press the number buttons to enter the new PIN code.

**2** Press RETURN.

#### To change your PIN

**1** Press the number buttons to enter your existing PIN code.

**2** Press the number buttons to enter the new PIN code.

**3** Press RETURN.



PIN code 9999 is always accepted.

### Technical Set-up

“**Auto Service Update**”: Enables the TV to detect and store new digital services as they become available.

“**Software Download**”: Enables the TV to automatically receive software updates, free through your existing aerial (when issued). Sony recommends that this option is set to “On” at all times. If you do not want your software to be updated, set this option to “Off”.

“**System Information**”: Displays the current software version and the signal level.

“**Time Zone**”: Allows you to manually select the time zone you are in, if it is not the same as the default time zone setting for your country/region.

“**Auto DST**”: Sets whether or not to automatically switch between summer time and winter time.

- “On”: Automatically switches between summer time and winter time according to the calendar.
- “Off”: The time is displayed according to the time difference set by “Time Zone”.

### CA Module Set-up

Allows you to access a pay TV service once you obtain a Conditional Access Module (CAM) and a view card. See page 16 for the location of the  (PCMCIA) socket.

# Specifications

## Display Unit

Power Requirements:

220–240 V AC, 50 Hz

Screen Size:

20 inches

Display Resolution:

1,366 dots (horizontal) × 768 lines (vertical)

Power Consumption:

60 W or less

Standby Power Consumption\*:

0,7 W or less

\* Specified standby power is reached after the TV finishes necessary internal processes.

Dimensions (w × h × d):

Approx: 497 x 395 x 199 mm (with stand)

Approx: 497 x 358 x 99 mm (without stand)

Mass:

Approx: 8,0 kg (with stand)

Approx: 7,0 kg (without stand)

## Panel System

LCD (Liquid Crystal Display) Panel

## TV System

Depending on your country/region selection

Analogue: B/G/H, D/K, L, I

Digital: DVB-T

## Colour/Video System

Analogue: PAL, SECAM

NTSC 3.58, 4.43 (only Video In)

Digital: MPEG-2 MP@ML

## Aerial

75 ohm external terminal for VHF/UHF

## Channel Coverage

Analogue: 48.25 - 855.25 MHz

Digital: VHF Band III (177.5 - 226.5 MHz)

UHF E21 - E69 (474 - 858 MHz)

## Terminals

 1

21-pin Scart connector (CENELEC standard) including audio/video input, RGB input, and TV audio/video output.

 2 (SMARTLINK)

21-pin Scart connector (CENELEC standard) including audio/video input, RGB input, selectable audio/video output, and SMARTLINK interface.

 3

Supported formats: 1080i, 720p, 576p, 576i, 480p, 480i

Y: 1 V<sub>p-p</sub>, 75 ohms, 0.3V negative sync

P<sub>B</sub>/C<sub>B</sub>: 0.7 V<sub>p-p</sub>, 75 ohms

P<sub>R</sub>/C<sub>R</sub>: 0.7 V<sub>p-p</sub>, 75 ohms

 3

Audio input (phono jacks)

500 mVrms

Impedance: 47 kilo ohms

HDMI IN 4

Video: 1080i, 720p, 576p, 576i, 480p, 480i

Audio: Two channel linear PCM

32, 44.1 and 48 kHz, 16, 20 and 24 bits

PC (see table)

Analogue audio (phono jacks):

500 mVrms, Impedance 47 kilohms

 5 S video input (4-pin mini DIN)

 5 Video input (phono jack)

 5 Audio input (phono jacks)

 Audio output (Left/Right) (phono jacks)

PC  PC Input (15 Dsub) (see page 16)

G: 0.7 V<sub>p-p</sub>, 75 ohms, non Sync on Green

B: 0.7 V<sub>p-p</sub>, 75 ohms, non Sync on Green

R: 0.7 V<sub>p-p</sub>, 75 ohms, non Sync on Green

HD: 1-5 V<sub>p-p</sub>

VD: 1-5 V<sub>p-p</sub>

 PC audio input (minijack)

 Headphones jack

 CAM (Conditional Access Module) slot

## Sound Output

3 W + 3 W (RMS)

## Optional Accessories

Wall-Mount Bracket SU-WL100.

Design and specifications are subject to change without notice.

## PC Input Signal Reference Chart for PC

Signals	Horizontal (Pixel)	Vertical (Line)	Horizontal frequency (kHz)	Vertical frequency (Hz)	Standard
VGA	640	480	31.5	60	VGA
SVGA	800	600	37.9	60	VESA Guidelines
XGA	1024	768	48.4	60	VESA Guidelines
WXGA	1280	768	47.4	60	VESA
	1280	768	47.8	60	VESA

- This TV's PC input does not support Sync on Green or Composite Sync.
- This TV's PC input does not support interlaced signals.
- This TV's PC input supports signals in the above chart with a 60 Hz vertical frequency. For other signals, you will see the message "NO SYNC".

## PC Input Signal Reference Chart for HDMI IN 4



Signals	Horizontal (Pixel)	Vertical (Line)	Horizontal frequency (kHz)	Vertical frequency (Hz)	Standard
VGA	640	480	31.5	60	VGA
SVGA	800	600	37.9	60	VESA Guidelines
XGA	1024	768	48.4	60	VESA Guidelines
WXGA	1280	768	47.4	60	VESA
WXGA	1280	768	47.8	60	VESA
WXGA	1360	768	47.7	60	VESA

# Troubleshooting

Check whether the  (standby) indicator is flashing in red.

## When it is flashing

The self-diagnosis function is activated.



- 1 Count how many  (standby) indicator flashes between each two second break.  
For example, the indicator flashes three times, then there is a two second break, followed by another three flashes, etc.
- 2 Press  on the top edge of the TV to turn it off, disconnect the mains lead, and inform your dealer or Sony service centre of how the indicator flashes (number of flashes).

## When it is not flashing



- 1 Check the items in the tables below.
- 2 If the problem still persists, have your TV serviced by qualified service personnel.

## Picture

### No picture (screen is dark) and no sound

- Check the aerial connection.
- Connect the TV to the mains, and press  on the top edge of the TV.
- If the  (standby) indicator lights up in red, press .

### No picture or no menu information from equipment connected to the scart connector

- Press / to display the connected equipment list, then select the desired input.
- Check the connection between the optional equipment and the TV.

### Double images or ghosting

- Check the aerial connection.
- Check the aerial location and direction.

### Only snow and noise appear on the screen

- Check if the aerial is broken or bent.
- Check if the aerial has reached the end of its serviceable life (three to five years in normal use, one to two years at the seaside).

### Distorted picture (dotted lines or stripes)

- Keep the TV away from electrical noise sources such as cars, motorcycles, hair-dryers or optical equipment.
- When installing optional equipment, leave some space between the optional equipment and the TV.
- Check the aerial connection.
- Keep the aerial cable away from other connecting cables.

### Picture or sound noise when viewing a TV channel

- Adjust “AFT” (Automatic Fine Tuning) to obtain better picture reception (page 27).

### Some tiny black points and/or bright points appear on the screen

- The picture of a display unit is composed of pixels. Tiny black points and/or bright points (pixels) on the screen do not indicate a malfunction.

### No colour on programmes



- Select “Reset” (page 21).

### No colour or irregular colour when viewing a signal from the 3 sockets

- Check the connection of the  3 sockets and check if each sockets are firmly seated in their respective sockets.

## Sound

### No sound, but good picture

- Press  +/- or  (Mute).
- Check if the “Speaker” is set to “TV Speaker” (page 23).

## Channels

### The desired channel cannot be selected

- Switch between digital and analogue mode and select the desired digital/analogue channel.

### Some channels are blank

- Scrambled/Subscription only channel. Subscribe to the pay TV service.
- Channel is used only for data (no picture or sound).
- Contact the broadcaster for transmission details.

### Digital channels are not displayed

- Contact a local installer to find out if digital transmissions are provided in your area.
- Upgrade to a higher gain aerial.

## General

### The TV turns off automatically (the TV enters standby mode)

- Check if the “Sleep Timer” or the “Off Time” are activated (page 25).
- If no signal is received and no operation is performed in the TV mode for 10 minutes, the TV automatically switches to standby mode.

### The TV turns on automatically

- Check if the “On Time” is activated (page 25).

### Some input sources cannot be selected

- Select “AV Preset” and cancel “Skip” of the input source (page 26).

### The remote does not function

- Replace the batteries.

### A channel cannot be added to the Favourite list

- Up to 999 channels can be stored in the Favourite list.

### HDMI equipment does not appear on “HDMI Device List”

- Check that your equipment is HDMI control compatible equipment.

## Введение

Благодарим Вас за то, что Вы выбрали этот телевизор Sony.

Перед первым включением телевизора внимательно ознакомьтесь с данной инструкцией по эксплуатации и сохраните ее для консультаций в будущем.

## Утилизация телевизора



**Утилизация электрического и электронного оборудования (директива применяется в странах Евросоюза и других европейских странах, где действуют системы раздельного сбора отходов)**

Данный знак на устройстве или его упаковке обозначает, что

данное устройство нельзя утилизировать вместе с прочими бытовыми отходами. Его следует сдать в соответствующий приемный пункт переработки электрического и электронного оборудования. Неправильная утилизация данного изделия может привести к потенциально негативному влиянию на окружающую среду и здоровье людей, поэтому для предотвращения подобных последствий необходимо выполнять специальные требования по утилизации этого изделия. Переработка данных материалов поможет сохранить природные ресурсы. Для получения более подробной информации о переработке этого изделия обратитесь в местные органы городского управления, службу сбора бытовых отходов или в магазин, где было приобретено изделие.

## Примечание в отношении Цифрового ТВ

- Все функции, относящиеся к Цифровому ТВ (DVB), будут действовать только в тех странах или регионах, в которых ведется эфирная цифровая трансляция сигнала DVB-T (MPEG2). Просим Вас уточнить у своего дилера, можно ли принимать сигнал DVB-T там, где Вы живете.



Manufacturer:  
Sony Corporation  
1-7-1 Konan, Minato-ku, Tokyo  
Japan

Factory:  
Sony Spain S.A.  
Pol. Ind. Can Mitjans s/n  
08232 Viladecavalls (Barcelona)  
Spain

Sony Slovakia, spol. sr. o., Trnava Plant  
Trstínska cesta 8  
917 58 Trnava  
Slovak Republic

Изготовитель:  
СОНИ Корпорейшен  
1-7-1 Конан, Минато-ку, Токио  
Япония

Завод:  
СОНИ Испания С.А.  
Пол. Инд. Кан Митьянс с/н  
08232 Виладекавальс (Барселона)  
Испания

СОНИ Словакия, спол. ср. о., Завод Трнава  
Трестинска ул., 8  
917 58 Трнава  
Словацкая Республика



АЯ19

ООО «БАЛТМИКСТ», 238530, Россия,  
Калининградская область, Зеленоградский  
район, пос. Переславское, ст.  
«Переславское-западное»

- Хотя данный телевизор следует характеристикам DVB-T, мы не можем гарантировать его совместимость с будущим вещанием в формате DVB-T.
- Некоторые из функций Цифрового ТВ в некоторых странах могут быть недоступными.

## Информация о торговых марках

- **DVB** является зарегистрированной торговой маркой DVB Project
- Произведено по лицензии компании BBE Sound, Inc. Лицензия BBE Sound, Inc. зарегистрирована по патентам США: 5510752, 5736897. Слово “BBE” и логотип BBE являются торговыми марками компании BBE Sound, Inc.
- Произведено по лицензии компании Dolby Laboratories. “Dolby” и логотип с двойной буквой D являются торговыми марками компании Dolby Laboratories.
- HDMI, логотип HDMI и High-Definition Multimedia Interface являются зарегистрированными торговыми марками компании HDMI Licensing LLC.



Символы “xx” в названии модели соответствуют двум цифрам, определяемым вариацией цвета.

# Содержание

## Начало работы

4

Сведения по безопасности .....	7
Меры предосторожности .....	8
<b>Описание пульта ДУ .....</b>	<b>9</b>
<b>Описание кнопок и индикаторов телевизора.....</b>	<b>10</b>

## Просмотр телевизионных программ

Просмотр телевизионных программ .....	11
Использование цифрового электронного экранного телегида (EPG) <b>DVB</b> .....	13
Использование списка избранных цифровых программ <b>DVB</b> .....	15

## Использование дополнительных устройств

Подключение дополнительных устройств .....	16
Просмотр изображения с устройств, подключенных к телевизору .....	17
Использование HDMI управления .....	18

## Использование функций меню

Навигация по системе меню .....	19
Меню “Настройка изображения” .....	20
Меню “Настройка звука” .....	22
Меню “Функции” .....	24
Меню “Установка” .....	26
Цифровая конфигурация меню <b>DVB</b> .....	29

## Дополнительные сведения

Технические характеристики .....	31
Поиск неисправностей .....	33

**DVB** : только для цифровых каналов

RU

# Начало работы

## 1: Проверка комплекта поставки

Пульт ДУ RM-ED009 (1)

Батарейки размера AA (типа R6) (2)

Ремень для крепления (1) и винты (2)

### Установка батареек в пульт ДУ

Надавите на крышку и поднимите ее, чтобы открыть отсек.

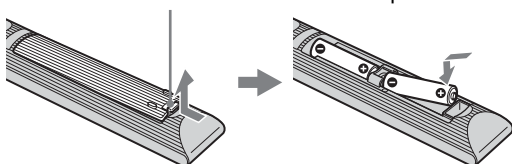

- Вставляя батарейки, соблюдайте полярность.
- Не используйте одновременно батарейки различных типов или старые и новые батарейки.
- При утилизации батареек всегда помните правила защиты окружающей среды. В некоторых регионах правила утилизации батареек могут быть регламентированы. Просьба обращаться по этому поводу в местные органы власти.
- Бережно обращайтесь с пультом ДУ. Не бросайте его, не становитесь на него и не лейте на него никаких жидкостей.
- Не держите пульт ДУ вблизи источников тепла, в месте, подверженном воздействию прямых солнечных лучей, или во влажном помещении.

## 2: Подключение антенны/ видеомagnитофона/ DVD-рекордер

Подключения одной антенны

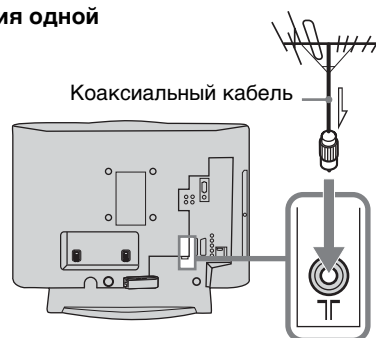

Подключение антенны и видеомagnитофона/DVD-рекордер

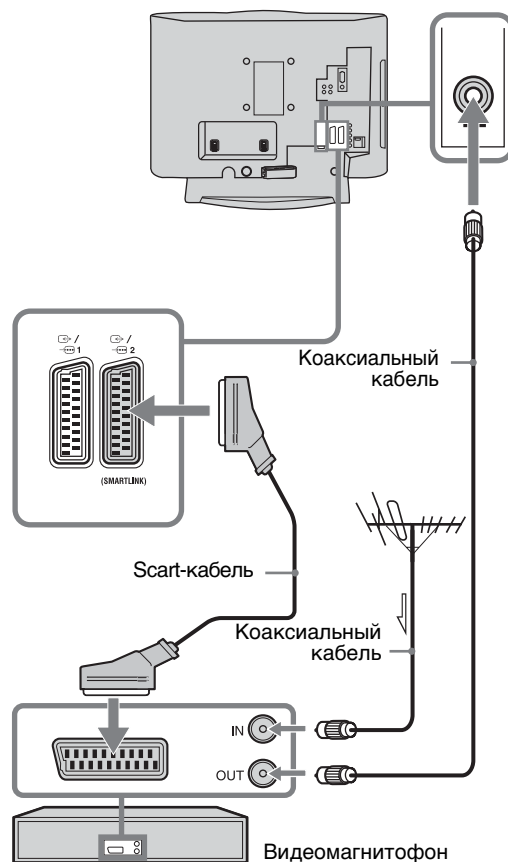

### 3: Меры по предотвращению падения телевизора

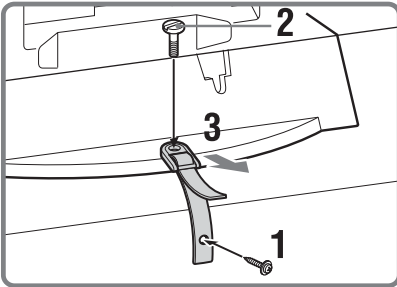
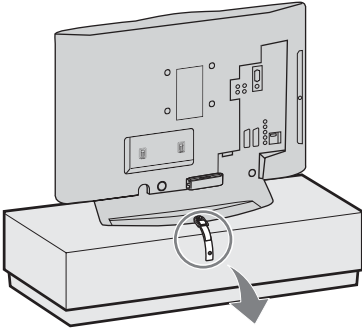



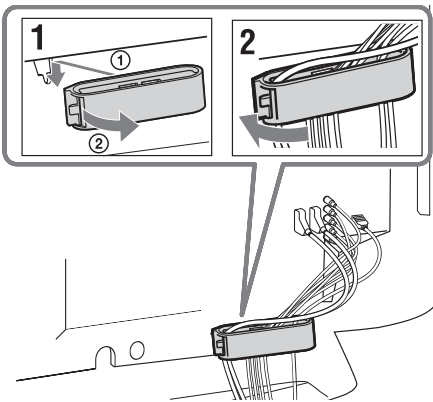

### 4: Крепление кабелей

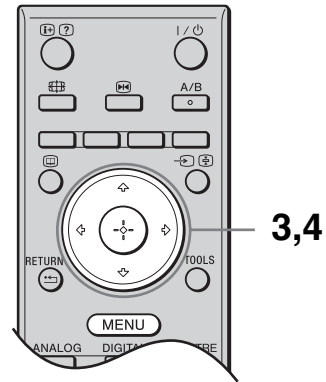
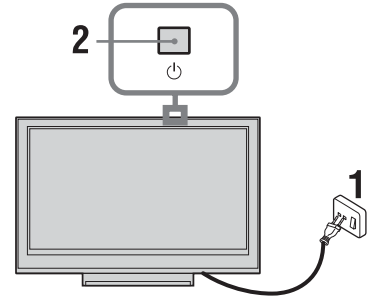

### 5: Выбор языка, страны/региона и места просмотра



- 1 Включите телевизор в сеть (220-240 В переменного тока, 50 Гц).
- 2 Нажмите кнопку  на телевизоре (на его верхней крышке).  
При первом включении телевизора на его экране автоматически появляется меню “Язык” (Language).
- 3 Нажимая /, выберите из появившегося на экране меню нужный Вам язык, затем нажмите кнопку .

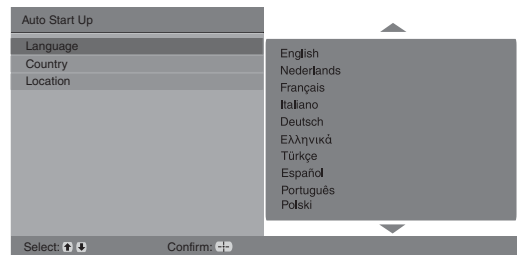

- 4** С помощью кнопок  $\uparrow/\downarrow$  выберите страну/регион, в которой Вы хотите использовать телевизор, затем нажмите кнопку  $\oplus$ .



Если страны/региона, в которой Вы хотите пользоваться телевизором, нет в списке, вместо страны/региона выберите “-”

- 5** Нажмите  $\uparrow/\downarrow$  для выбора места просмотра, где будет работать телевизор, затем нажмите  $\oplus$ .

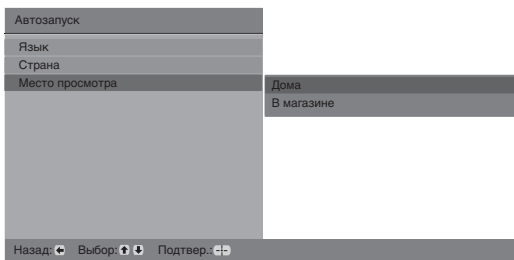

Эта опция выбирает исходный режим изображения в соответствии с типичными условиями освещенности в этих помещениях.

## 6: Автонастройка телевизора

- 1** Перед началом автонастройки телевизора вставьте кассету с записью в видеомаягнитофон, подключенный к телевизору, (стр. 4) и поставьте его на воспроизведение. Видеоканал будет найден и сохранен в памяти телевизора во время автоматической настройки. Если к телевизору не подключен видеомаягнитофон, пропустите этот шаг.
- 2** Нажмите  $\oplus$ .

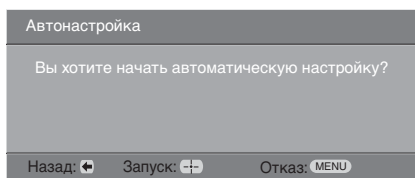

Телевизор начнет автоматический поиск всех доступных цифровых, а затем аналоговых каналов. Это может занять некоторое время. Пожалуйста, подождите и не нажимайте никакие кнопки ни на телевизоре, ни на пульте ДУ.

### В случае появления на экране сообщения:

"Ни один цифровой или аналоговый канал не найден" проверьте, правильно ли подключена антенна, и нажмите кнопку  $\oplus$ , чтобы запустить процедуру автонастройки повторно.

- 3** При появлении на экране меню "Сортировка программ", выполните операции, указанные в разделе "Сортировка программ" (стр. 26). Если Вы не хотите менять порядок, в котором аналоговые каналы сохранены в памяти Вашего телевизора, перейдите к шагу 4.
- 4** Для выхода из меню нажмите кнопку MENU. Теперь телевизор настроен на прием всех доступных каналов.



В случае, если прием цифрового канала невозможен, или при выборе в шаге 4 региона, в котором отсутствует цифровое вещание (стр. 6), установку времени следует производить после выполнения шага 4.

## Отсоединение настольной подставки от телевизора



Отсоединяйте настольную подставку от телевизора только в том случае, если Вы хотите выполнить его настенную установку.

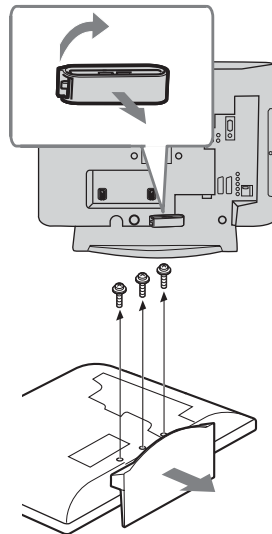

# Сведения по безопасности

## Установка и подключение

Во избежание возгорания, поражения электрическим током, повреждения телевизора и/или травм выполняйте установку и эксплуатацию телевизора в соответствии с нижеследующими указаниями.

### Установка

- Телевизор следует устанавливать вблизи легкодоступной сетевой розетки.
- Установите телевизор на ровную устойчивую поверхность.
- Настенная установка телевизора должна выполняться только квалифицированными специалистами сервисной службы.
- По соображениям безопасности настоятельно рекомендуется использовать аксессуары Sony, в том числе:

Кронштейн для настенной установки SU-WL100.

### Перемещение

- Перед перемещением телевизора отсоедините от него все кабели.
- При переноске телевизора вручную держите его, как показано на рисунке справа. Не прикладывайте усилия к ЖК-панели и к рамке вокруг экрана.
- При перевозке берегите телевизор от ударов и сильной вибрации.
- Если необходимо доставить телевизор в ремонтную мастерскую или перевезти в другое место, упакуйте его в картонную коробку и упаковочный материал, в которых он поставлялся изначально.



### Вентиляция

- Никогда не перекрывайте вентиляционные отверстия и не вставляйте в них никакие предметы.
- Оставляйте свободное пространство вокруг телевизора, как показано на рисунке ниже.
- Для обеспечения надлежащей циркуляции воздуха настоятельно рекомендуется использовать специальный кронштейн для настенной установки производства компании Sony.

### Настенная установка

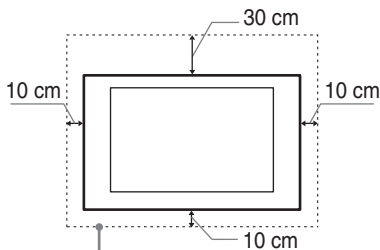

Обеспечьте вокруг телевизора расстояние не меньше указанного.

### Установка на подставке

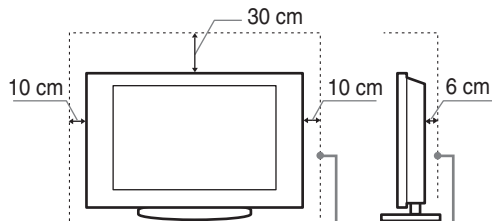

Обеспечьте вокруг телевизора расстояние не меньше указанного.

- Для обеспечения надлежащей вентиляции и предотвращения скопления грязи и пыли:
  - Не кладите телевизор экраном вниз; не устанавливайте телевизор перевернутым нижней стороной вверх, задом наперед или набок.
  - Не устанавливайте телевизор на полке, ковре, кровати или в шкафу;
  - Не накрывайте телевизор тканью, например, занавесками, а также газетами и т.п.
  - Не устанавливайте телевизор так, как показано на рисунке ниже.

Циркуляция воздуха нарушена.

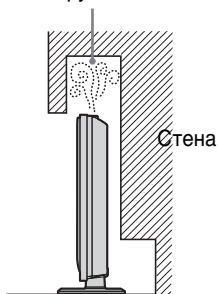

Циркуляция воздуха нарушена.

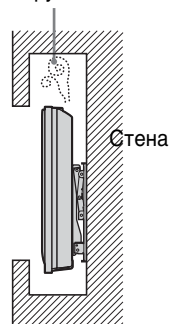

### Кабель питания

Во избежание возгорания, поражения электрическим током, повреждения телевизора и/или травм обращайтесь с кабелем питания и сетевой розеткой в соответствии с нижеследующими указаниями:

- Используйте только кабели питания Sony, не пользуйтесь кабелями других марок.
- Вставляйте вилку в розетку до конца.
- Используйте для питания телевизора только сеть переменного тока напряжением 220-240 В.
- Выполняя кабельные соединения между устройствами, в целях безопасности извлеките кабель питания из сетевой розетки и будьте осторожны, чтобы не запнуться о кабели.
- Перед выполнением каких-либо работ с телевизором или его переноской выньте вилку кабеля питания от сети.
- Кабель питания не должен находиться рядом с источниками тепла.
- Регулярно чистите вилку кабеля питания, предварительно вынимая ее из розетки. Если на вилке имеется пыль, в которой скапливается влага, это может привести к повреждению изоляции и, как следствие, к возгоранию.

### Примечания

- Не используйте входящий в комплект поставки кабель питания с другим оборудованием.
- Не пережимайте, не перегибайте и не перекручивайте кабель питания, прилагая излишние усилия. В противном случае могут оголиться или переломиться внутренние жилы кабеля.

- Не изменяйте конструкцию кабеля питания.
- Не ставьте и не кладите никакие тяжелые предметы на кабель питания.
- Вынимая кабель питания из розетки, не тяните за сам кабель.
- Не подключайте слишком много приборов к одной электророзетке.
- Не пользуйтесь электророзеткой с плохими контактами.

## Запрещенные типы установки

Во избежание возгорания, поражения электрическим током, повреждения телевизора и/или травм не устанавливайте/не эксплуатируйте телевизор в таких местах, помещениях и ситуациях, которые перечислены ниже.

### Места расположения:

На открытом воздухе (под прямыми солнечными лучами), на берегу моря, на корабле или другом судне, в автомобиле, в медицинских учреждениях, в неустойчивом положении; вблизи воды, или там, где возможно воздействие на него дождя, влаги или дыма.

### Помещения:

В жарких, влажных или слишком запыленных помещениях; в местах, где могут быть насекомые; в таких местах, в которых телевизор может быть подвержен механической вибрации; вблизи огнеопасных объектов (свечей и др.). На телевизор не должны попадать какие-либо капли или брызги; нельзя ставить на него предметы, содержащие жидкости, например вазу с цветами.

### Ситуации:

Не касайтесь телевизора мокрыми руками; не эксплуатируйте его со снятым корпусом или с дополнительными аксессуарами, не рекомендованными изготовителем. Во время грозы отключайте телевизор от розетки электропитания и антенны.

## Осколки:

- Не бросайте никакие предметы в телевизор. Стекланный экран может разбиться от удара и в этом случае осколки могут причинить серьезную травму.
- Если на поверхности телевизора образовались трещины, перед тем, как прикоснуться к нему, выньте кабель питания из розетки. В противном случае Вы можете получить удар электрическим током.

## Если телевизор не используется

- Если Вы не собираетесь пользоваться телевизором в течение нескольких дней, по соображениям безопасности и энергосбережения его следует отключить от сети электропитания.
- Так как телевизор не отключается от сети при выключении кнопкой, для его полного отключения от электропитания выньте вилку кабеля питания из розетки.
- Следует иметь в виду, что некоторые телевизоры обладают функциями, для корректной работы которых требуется оставлять телевизор в дежурном режиме.

## Меры предосторожности в отношении детей

- Не позволяйте детям взбираться на телевизор.
- Храните мелкие детали вне досягаемости детей, чтобы они не могли случайно проглотить их.

## Если имеют место следующие неисправности...

Немедленно **выключите** телевизор и выньте вилку кабеля питания из розетки в следующих случаях. Обратитесь к своему дилеру или в сервисный центр Sony для того, чтобы квалифицированные специалисты сервисной службы выполнили проверку телевизора.

## В случае, если:

- Поврежден кабель питания.
- Электророзетка имеет плохие контакты.
- Телевизор получил повреждения в результате падения, удара или попадания брошенным в него предметом.
- Внутрь корпуса телевизора через отверстия попала жидкость или какой-либо предмет.

# Меры предосторожности

## Просмотр телевизора

- Смотрите телевизор при достаточном освещении; просмотр при плохом освещении или в течение чрезмерно продолжительного времени утомляет глаза.
- При пользовании наушниками не устанавливайте слишком большую громкость, чтобы не повредить слух.

## ЖК-экран

- Хотя ЖК-экран изготовлен по высокоточной технологии и число эффективных точек достигает 99,99 % и выше, на экране могут постоянно появляться черные или яркие цветные (красные, синие или зеленые) точки. Это структурное свойство ЖК-экрана, которое не является признаком неисправности.
- Не нажимайте на защитный фильтр, не царапайте его и не ставьте на телевизор какие-либо предметы. Это может привести к неравномерности изображения или повреждению ЖК-экрана.
- Если телевизор работает в холодном месте, изображение может оказаться размытым или слишком темным. Это не является признаком неисправности. Эти явления исчезнут с повышением температуры.
- При продолжительной демонстрации неподвижного изображения могут появляться остаточные изображения. Через несколько секунд они могут исчезнуть.
- Во время работы телевизора экран и корпус нагреваются. Это не является признаком неисправности.
- ЖК-дисплей содержит небольшое количество жидких кристаллов и ртути. Люминесцентные лампы, используемые в данном телевизоре, также содержат ртуть. При утилизации соблюдайте соответствующие местные положения и инструкции.

## Уход за поверхностью экрана, корпусом телевизора и их чистка

- Перед чисткой телевизора или вилки кабеля питания отсоедините кабель от сети.
- Для обеспечения сохранности конструкционных материалов и покрытия экрана телевизора соблюдайте следующие меры предосторожности.
- Для удаления пыли с поверхности экрана/корпуса телевизора осторожно протирайте его мягкой тканью. Если пыль не удаляется полностью, протрите экран мягкой тканью, слегка смоченной в слабом растворе мягкого моющего средства.
  - Ни в коем случае не используйте никакие абразивные материалы, щелочные/кислотные очистители, чистящие порошки и такие летучие растворители, как спирт, бензин, разбавитель или инсектициды. Применение этих веществ или длительный контакт с изделиями из резины/винила могут повредить покрытие корпуса или поверхность экрана.
  - При регулировке угла наклона телевизора изменяйте его положение медленно и осторожно во избежание соскальзывания телевизора с подставки.

## Дополнительные устройства

Держите дополнительные компоненты или оборудование, излучающее электромагнитные волны, на расстоянии от телевизора. В противном случае может иметь место искажение изображения и/или звука.

# Описание пульта ДУ

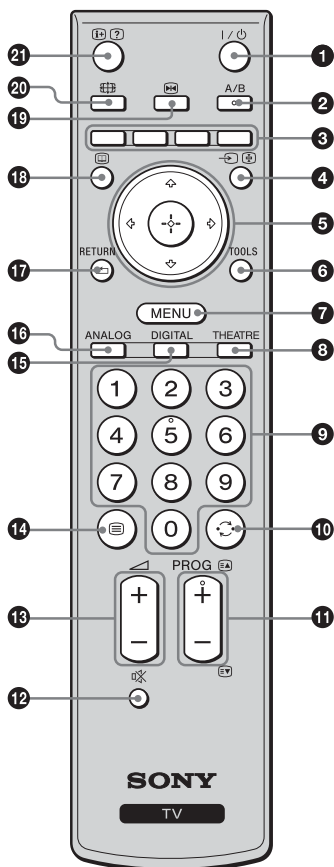

- 1** I/⏻ – **Дежурный режим**  
Служит для временного выключения телевизора и его включения из дежурного режима.
- 2** A/B – **Двойной звук (стр. 22)**
- 3** **Цветные кнопки (стр. 12, 13, 15)**
- 4** ↵/⏻ – **Выбор источника входного сигнала / Удержание текста**
  - В обычном режиме работы телевизора: Служит для выбора источника входного сигнала из числа устройств, подключенных к разъемам телевизора (стр. 17).
  - В режиме телетекста (стр. 12): Служит для удержания текущей страницы.
- 5** ⬆/⬇/⬅/➡/⬆
- 6** **TOOLS (стр. 12, 18)**  
Открывает доступ к различным опциям просмотра и позволяет выполнять настройку и изменение параметров в соответствии с источником и форматом сигнала.
- 7** **MENU (стр. 19)**
- 8** **THEATRE**  
Вы можете установить “Режим театра” в опцию “Вкл.” или “Выкл.”. Когда “Режим театра” установлен в опцию “Вкл.”, автоматически задаются оптимальные громкость звука (если телевизор подключен к аудиосистеме с помощью кабеля HDMI) и качество изображения для видеофильмов.
- 9** **Цифровые кнопки**
  - В обычном режиме работы телевизора: Служат для выбора канала. Для выбора каналов с номерами, равными или более 10, вторую и третью цифры следует вводить сразу же после ввода первой.
  - В режиме телетекста: Служат для ввода трехзначного номера нужной страницы.
- 10** ⏪ – **Предыдущий канал**  
Служит для возврата к предыдущему просматривавшемуся каналу (при условии, что его просмотр длился более пяти секунд).
- 11** **PROG +/- (⏩/⏪)**
  - В обычном режиме работы телевизора: Служит для выбора следующего (+) или предыдущего (-) канала.
  - В режиме телетекста (стр. 12): Служит для выбора следующего (⏩) или предыдущего (⏪) канала.
- 12** 🔊 – **Отключение звука**
- 13** ⚡ +/- – **Громкость**
- 14** ☰ – **Телетекст (стр. 12)**
- 15** **DIGITAL – Цифровой режим (стр. 11)**
- 16** **ANALOG – Аналоговый режим (стр. 11)**
- 17** **RETURN / ⏪**  
Служит для возврата к предыдущей странице любого выведенного на экран меню.
- 18** ⏻ – **EPG (цифровой экранный электронный телегид) (стр. 13)**
- 19** ⏸ – **Замораживание изображения (стр. 12)**  
Замораживает телевизионное изображение (стоп-кадр).
- 20** 📺 – **Режим экрана (стр. 12)**
- 21** ⓘ/? – **Информация / Вывод скрытого текста**
  - В цифровом режиме: Выводит на экран краткую информацию о просматриваемой в данный момент программе.
  - В аналоговом режиме: Выводит на экран такую информацию, как текущий номер канала и формат экрана.
  - В режиме телетекста (стр. 12): Выводит на экран скрытую информацию (например, ответы телевикторины).



- На цифровой кнопке 5, кнопках PROG + и кнопках A/B имеются выпуклые точки. Используйте их для ориентации во время работы с телевизором.
- При выключении телевизора “Режим театра” также выключается.

# Описание кнопок и индикаторов телевизора

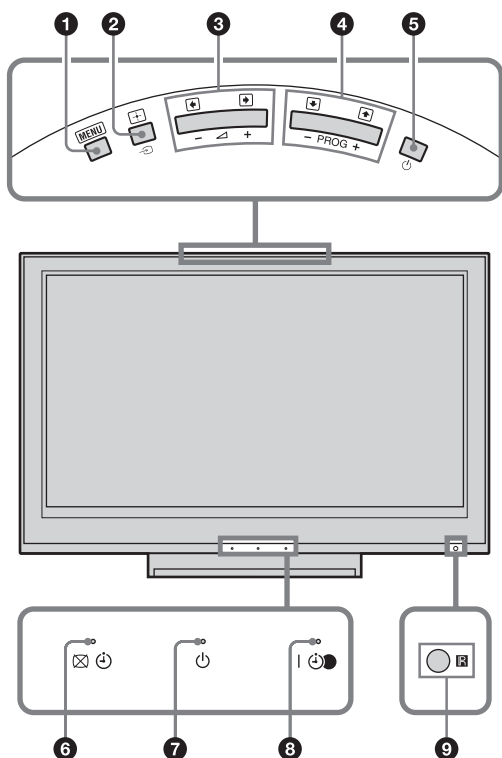

## 1 MENU (стр. 19)

## 2 – Кнопка выбора источника входного сигнала / ОК

- В обычном режиме работы телевизора: Служит для выбора источника входного сигнала из числа устройств, подключенных к разъемам телевизора (стр. 17).
- При работе с меню: Служит для выбора меню или опции и для подтверждения установки.

## 3

- В обычном режиме работы телевизора: Служит для увеличения (+) или уменьшения (-) громкости.
- При работе с меню: Служит для перемещения между опциями вправо () или влево ()

## 4 PROG +/- () ()

- В обычном режиме работы телевизора: Служит для выбора следующего (+) или предыдущего (-) канала.
- При работе с меню: Служит для перемещения между опциями вверх () или вниз ()

## 5 – Кнопка включения/выключения питания

Служит для включения или выключения телевизора.



Чтобы полностью выключить телевизор, выньте вилку кабеля питания из электророзетки.

## 6 – Индикатор откл. изображ. / таймера

- Загорается зеленым светом при отключенном изображении (стр. 24).
- Загорается оранжевым светом при установленном таймере (стр. 25).

## 7 – Индикатор дежурного режима

Загорается красным светом, когда телевизор находится в дежурном режиме.

## 8 – Индикатор включения телевизора/состояния таймера записи

- Загорается зеленым светом при включении телевизора.
- Загорается оранжевым светом при установленном таймере (стр. 13).
- Загорается красным светом во время записи по команде таймера.

## 9 Датчик сигнала с пульта ДУ



- Служит для приема инфракрасных сигналов от пульта ДУ.
- Ни кладите никакие предметы на датчик, т.к. это может привести к его неверной работе.

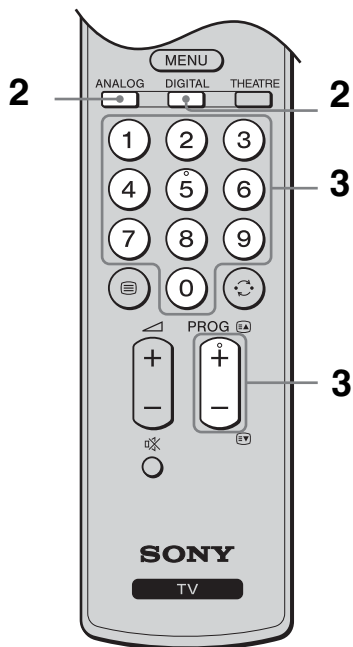
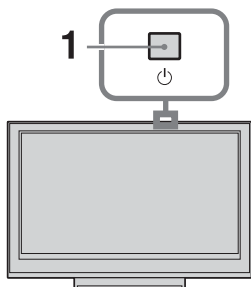

Перед тем, как вынимать из розетки кабель питания, убедитесь, что телевизор выключен. Вынимание кабеля питания из розетки при включенном телевизоре может привести к тому, что индикатор продолжит гореть, или даже к выходу телевизора из строя.

# Просмотр телевизионных программ











- 1** Для включения телевизора нажмите кнопку  на телевизоре (на его верхней панели).  
Если телевизор находится в дежурном режиме (индикатор  дежурного режима на передней панели телевизора горит красным цветом), для включения телевизора нажмите кнопку  на пульте ДУ.

- 2** Нажмите кнопку DIGITAL для переключения телевизора в цифровой режим или кнопку ANALOG для его переключения в аналоговый режим. Число доступных каналов будет зависеть от заданного режима.







- 3** Для выбора телевизионного канала используйте цифровые кнопки или кнопку PROG +/-.  
Для выбора каналов с двузначными номерами вторую цифру следует вводить в течение двух секунд после ввода первой. О том, как выбрать цифровой канал с помощью цифрового электронного экранного телегида (EPG), см. стр. 13.

### В цифровом режиме

На короткое время на экране появится информационный баннер. Баннер может содержать следующие пиктограммы:

- : Трансляция радиосигнала
- : Трансляция кодированных/получаемых по подписке программ
- : Доступно многоязычное аудиовещание
- : Доступны субтитры
- : Доступны субтитры для слабослышащих
- : Рекомендуемый минимальный возраст для просмотра текущей программы (от 4 до 18 лет)
- : Замок от детей
- : Ведется запись текущей программы

### Дополнительные операции

Чтобы	Необходимо
Включить телевизор из дежурного режима без звука	Нажать кнопку  . С помощью кнопки  +/- отрегулируйте уровень громкости.
Отрегулировать уровень громкости	Нажимать  + (для увеличения)/- (для уменьшения).
Вывести на экран таблицу программ (только в аналоговом режиме)	Нажать  +. Для выбора аналогового канала нажимайте  /  , затем нажмите кнопку  .

## Вход в режим телетекста

Нажмите . При каждом нажатии кнопки экран будет циклически меняться в следующей последовательности:

Текст → Текст, наложенный на телевизионное изображение (смешанный режим) → Изображение без текста (выход из режима телетекста)

Для выбора страницы используйте цифровые кнопки или PROG +/-.

Для удержания страницы нажмите / .

Для вывода на экран скрытой информации нажмите кнопку / .



Если в нижней части страницы телетекста появляются четыре цветовых символа, Вы можете войти в режим Фастекст. Фастекст обеспечивает Вам быстрый и простой доступ к нужным страницам. Нажмите кнопку соответствующего цвета для выхода на нужную страницу.

## Замораживание изображения:

Данная функция позволяет замораживать телевизионное изображение (например, чтобы записать показанный на экране телефонный номер или рецепт).

- 1 Нажмите на пульте ДУ.
- 2 С помощью кнопок / / / отрегулируйте положение окна.
- 3 Нажмите для удаления окна.
- 4 Снова нажмите для возврата к обычному режиму работы телевизора.



Данная функция недоступна для AV3, AV4 и входа PC.

## Ручное изменение формата экрана для соответствия формату передаваемого изображения

Несколько раз нажмите для выбора нужного формата экрана.

### Оптималь.\*

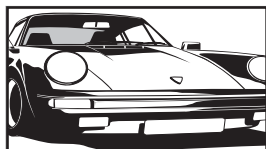

Обеспечивает воспроизведение изображения в обычном формате 4:3 с имитацией эффекта широкоэкранный изображения. Изображение формата 4:3 вытягивается для заполнения всего экрана.

### 4:3

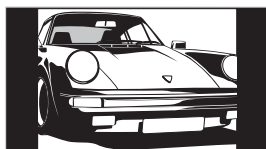

Обеспечивает воспроизведение изображения (например, предназначенного для неширокоэкранных телевизоров) в обычном формате 4:3 с правильными пропорциями.

### Широкоэкр.

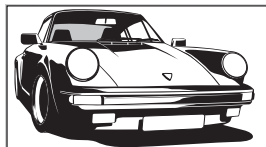

Обеспечивает воспроизведение с правильными пропорциями широкоэкранный изображения (16:9).

### Увелич.\*

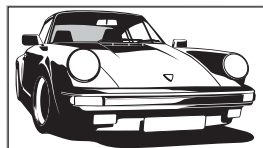

Обеспечивает воспроизведение с правильными пропорциями изображения в кинематографическом (letter-box) формате.

### 14:9\*

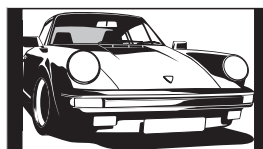

Обеспечивает воспроизведение с правильными пропорциями изображения в формате 14:9. В результате по краям изображения будут видны черные полосы.

\* Часть изображения сверху или снизу может оказаться срезанной.



- Сигнал телевидения высокой четкости может воспроизводиться только в формате “Широкоэкр.”
- Данную функцию нельзя выбрать в то время, когда на экран выведен цифровой баннер.
- В режиме “Оптималь.” некоторые символы и/или буквы сверху и снизу изображения могут оказаться невидимыми. В этом случае Вы можете выбрать опцию “Вертик. размер” с помощью меню “Управление экраном” и отрегулировать вертикальный размер изображения, чтобы сделать их видимыми.



- При установке параметра “Автомат. формат” в опцию “Вкл.”, телевизор будет автоматически выбирать оптимальный режим для транслируемого сигнала (стр. 24).
- Вы можете регулировать положение изображения при выборе режимов “Оптималь.” (50 Гц), “14:9” или “Увелич.”. Используйте кнопки / для перемещения изображения вверх или вниз (например, для того, чтобы можно было прочитать субтитры).

## Использование меню “Сервис”

Во время просмотра ТВ программы нажмите кнопку TOOLS для вывода на экран следующих опций.

Опции	Описание
Закрыть	Используется для закрытия меню “Сервис”
Режим изображения	См. стр. 20.
Звуковой эффект	См. стр. 22.
Динамик	См. стр. 23.
Язык аудио (только в цифровом режиме)	См. стр. 30.
Установка субтитров (только в цифровом режиме)	См. стр. 30.
Таймер выкл.	См. стр. 25.
Энергосбереж.	См. стр. 24.
Системная информация (только в цифровом режиме)	Используется для вывода на экран системной информации.

# Использование цифрового электронного экранного телегида (EPG) DV3\*







































Цифровой экранный электронный телегид

\* Эта функция может быть недоступной в некоторых странах/регионах.

- 1 В цифровом режиме нажмите .
- 2 Выполните нужную операцию в соответствии со следующей таблицей или указаниями на экране.

 Информация о программе будет выведена на экран только, если она передается телевещательной станцией.

Чтобы	Необходимо
Просмотреть ту или иную программу	С помощью кнопок  /  /  /  выбрать программу, затем нажать  .
Удалить с экрана EPG (цифровой экранный телегид)	Нажать  .
Отсортировать информацию о программе по категории –Список категорий	<ol style="list-style-type: none"> <li>1 Нажать синюю кнопку.</li> <li>2 С помощью кнопок /// выбрать категорию, затем нажать .</li> </ol> <p>Имеются следующие категории:  <b>“Все категории”</b>: Включает все доступные каналы.  <b>Название категории (например, “Новости”)</b>: Включает все каналы, соответствующие выбранной категории.</p>
Задать программу для записи – Запись по таймеру	<ol style="list-style-type: none"> <li>1 С помощью кнопок /// выбрать предстоящую программу, которую Вы хотите записать, затем нажать /.</li> <li>2 Нажимая /, выбрать “Запись по таймеру”.</li> <li>3 Нажать  для установки таймеров телевизора и Вашего видеомаягнитофона. Рядом с информацией о данной программе появится красный символ. Индикатор  на передней панели телевизора будет мигать оранжевым светом.</li> </ol> <p>          Для записи просматриваемой в данный момент программы нажмите /.</p>
Задать программу для автоматического вывода на экран при начале ее трансляции – Напоминание	<ol style="list-style-type: none"> <li>1 С помощью кнопок /// выбрать предстоящую программу, которую Вы хотите вывести на экран, затем нажать /.</li> <li>2 С помощью кнопок / выбрать “Напоминание”, затем нажать .</li> </ol> <p>Рядом с информацией о данной программе появится символ . Индикатор  на передней панели телевизора будет мигать оранжевым светом.</p> <p>          Если Вы установите телевизор в дежурный режим, он автоматически включится перед началом трансляции данной программы.</p>

---

**Чтобы**

Задать время и дату трансляции программы, которую Вы хотите записать  
– Ручная запись по таймеру

**Необходимо**

---

- 1 С помощью кнопок /// выбрать предстоящую программу, которую Вы хотите записать, затем нажать /.
  - 2 С помощью кнопок / выбрать “Ручная запись по таймеру”, затем нажать .
  - 3 С помощью кнопок / выбрать дату, затем нажать .
  - 4 Задать время начала и окончания записи таким же образом, как и в шаге 3.
  - 5 С помощью кнопок / выбрать программу, затем нажать .
  - 6 Нажать для установки таймеров телевизора и Вашего видеомаягнитофона.  
Рядом с информацией о данной программе появится красный символ. Индикатор на передней панели телевизора будет мигать оранжевым светом.
- Для записи просматриваемой в данный момент программы нажмите /.
- 

Отменить запись/напоминание  
– Список таймеров

- 1 Нажать /.
  - 2 С помощью кнопок / выбрать “Список таймеров”, затем нажать .
  - 3 С помощью кнопок / выбрать программу, запись/напоминание о которой Вы хотите отменить, затем нажать кнопку .
  - 4 С помощью кнопок / выбрать “Отменить таймер”, затем нажать .
- На экране появится запрос подтверждения отмены записи.
- 5 С помощью кнопок / выбрать “Да”, затем нажать для подтверждения.
- 



- Вы можете установить на телевизоре таймер записи видеомаягнитофона только для видеомаягнитофонов, совместимых с функцией Smartlink. Если Ваш видеомаягнитофон несовместим с функцией Smartlink, на экране появится сообщение, напоминающее Вам о необходимости установить на запись таймер Вашего видеомаягнитофона.
- После начала записи Вы можете переключить телевизор в дежурный режим; однако при этом нельзя полностью выключать телевизор, в противном случае возможна отмена записи.
- Если для ряда программ задано возрастное ограничение, на экране появится запрос PIN-кода. Подробности см. в разделе “Замок от детей” на стр. 30.

# Использование списка избранных цифровых программ DV3\*



Список избранных цифровых программ

\* Эта функция может быть недоступной в некоторых странах/регионах.

Функция “Цифр. Избранные” позволяет Вам составить до четырех списков предпочитаемых Вами программ.

- 1 Нажмите MENU.
- 2 С помощью кнопок  $\uparrow/\downarrow$  выберите “Цифр. Избранные”, затем нажмите  $\oplus$ .
- 3 Выполните нужную операцию в соответствии со следующей таблицей или указаниями на экране.

Чтобы	Необходимо
Впервые создать список Ваших избранных программ	<ol style="list-style-type: none"> <li>1 Нажать <math>\oplus</math> для выбора “Да”.</li> <li>2 Нажимая желтую кнопку, выбрать список избранных программ.</li> <li>3 Нажимая <math>\uparrow/\downarrow</math>, выбрать канал, который Вы хотите добавить к списку избранных программ, затем нажать <math>\oplus</math>. Каналы, содержащиеся в списке избранных программ, помечены символом <math>\heartsuit</math>.</li> </ol>
Просмотреть тот или иной канал	<ol style="list-style-type: none"> <li>1 Нажимая желтую кнопку, выбрать список избранных программ.</li> <li>2 Нажимая <math>\uparrow/\downarrow</math>, выбрать нужный канал, затем нажать <math>\oplus</math>.</li> </ol>
Удалить с экрана список предпочитаемых программ	Нажать RETURN.
Добавить или удалить каналы из редактируемого списка избранных программ	<ol style="list-style-type: none"> <li>1 Нажать синюю кнопку.</li> <li>2 Нажимая желтую кнопку, выбрать список избранных программ, который Вы хотите отредактировать.</li> <li>3 С помощью кнопок <math>\uparrow/\downarrow</math> выбрать канал, который Вы хотите добавить или удалить, затем нажать <math>\oplus</math>.</li> </ol>
Удалить все каналы из текущего списка избранных программ	<ol style="list-style-type: none"> <li>1 Нажать синюю кнопку.</li> <li>2 Нажимая желтую кнопку, выбрать список избранных программ, который Вы хотите отредактировать.</li> <li>3 Нажать синюю кнопку.</li> <li>4 С помощью кнопок <math>\leftarrow/\rightarrow</math> выбрать “Да”, затем нажать <math>\oplus</math> для подтверждения.</li> </ol>

# Подключение дополнительных устройств

Вы можете подключить к Вашему телевизору широкий спектр дополнительных устройств. Соединительные кабели не входят в комплект поставки.

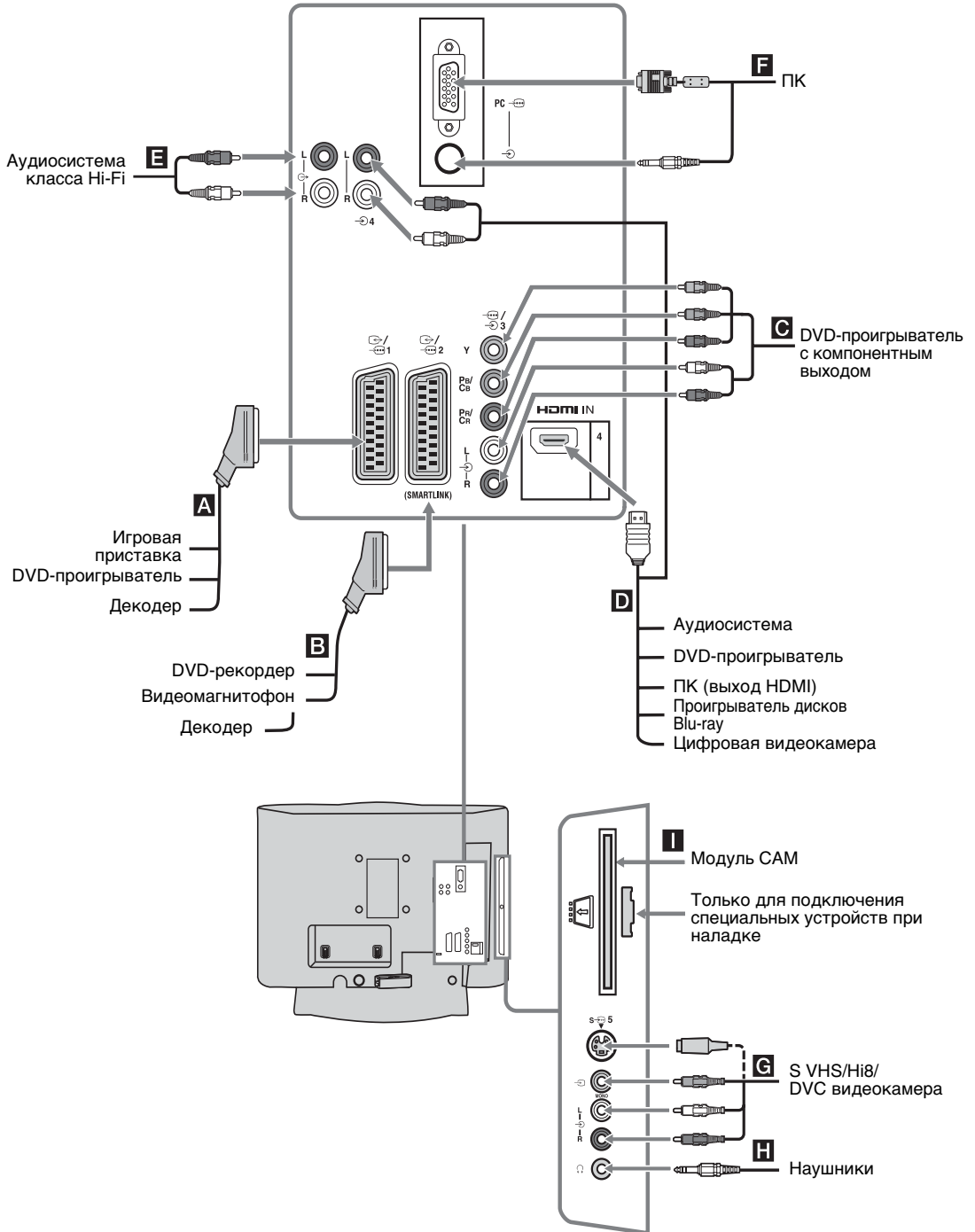

# Просмотр изображения с устройств, подключенных к телевизору

Включите подключенное к телевизору устройство и затем выполните одну из следующих операций.





## Для устройств, подключенных к Scart-разъемам с помощью полностью распаянного 21-контактного Scart-кабеля

Начните воспроизведение на подключенном устройстве. На экране появится изображение, поступающее от подключенного устройства.





## Для видеомagneтофона с автоматической настройкой (стр. 6)

В аналоговом режиме нажимайте PROG +/- или на цифровые кнопки для выбора видеоканала.

## Для других подключенных устройств







Нажмите кнопку  для отображения списка подсоединенного оборудования. Для выбора желаемого источника входного сигнала нажмите кнопку , затем нажмите кнопку . (Если в течение 2 секунд после нажатия кнопки  не будет выполняться никаких операций, будет выбрана подсвеченная опция.)



Если источник входного сигнала будет установлен в положение “Пропуск.” в меню “Предустановка AV” под меню “Установка” (стр. 26), этот входной сигнал не появится в списке.

Символ на экране	Описание
 AV1/  AV1	Для просмотра изображения с устройства, подключенного к кабелю <b>A</b> .
 AV2/  AV2	Для просмотра изображения с устройства, подключенного к кабелю <b>B</b> .  SmartLink представляет собой прямое соединение между телевизором и видеомagneтофоном/ DVD-рекордером.
 AV3	Для просмотра изображения с устройства, подключенного к кабелю <b>C</b> .
 AV4	HDMI IN 4*. Для просмотра изображения с устройства, подключенного к кабелю <b>D</b> . Если устройство оснащено гнездом DVI, соедините гнездо DVI с гнездом HDMI IN через переходной интерфейс DVI - HDMI (не входит в комплект поставки) и соедините аудиовыходы устройства с аудиовходами HDMI IN.



\* 



- Используйте только кабель HDMI с логотипом HDMI.
- Связь с подключенными устройствами поддерживается, если эти устройства совместимы с HDMI управлением. Об установке связи см. стр. 18.



Символ на экране	Описание
S  AV5 или  AV5	Для просмотра изображения с устройства, подключенного к кабелю <b>G</b> .  Чтобы избежать помех на изображении, не подключайте видеокамеру одновременно к видеовходу  5 и гнезду S video  5. В случае подключения монофонического устройства подключите его к гнезду L  5.

PC 	Для просмотра изображения с устройства, подключенного к кабелю <b>F</b> .  Рекомендуется использовать специальный кабель для подключения ПК с ферритами.
--	--



## Чтобы подключить

Чтобы подключить	Необходимо
Наушники 	Подсоединить к гнезду  , чтобы слушать звук с телевизора через наушники.

CAM (Модуль ограниченного доступа) 	Для просмотра Pay Per View - кодированных платных программ, распространяемых по подписке. Более подробную информацию см. в инструкции, приложенной к Вашему CAM. Для использования CAM снимите резиновую крышку разъема под модуль CAM. Перед тем, как устанавливать модуль CAM в разъем, выключите телевизор. Когда Вы не используете CAM, мы рекомендуем Вам закрывать крышкой разъем под модуль CAM.  Услуга CAM поддерживается не во всех странах. За необходимой информацией просьба обращаться к своему авторизованному дилеру.
--	--

Аудиосистему класса Hi-Fi 	Подсоединить к аудиовыходам  для прослушивания звука с телевизора через аудиосистему.
---	--

## Дополнительные операции

Чтобы	Необходимо
Возвратиться к обычному режиму работы телевизора	Нажать DIGITAL или ANALOG.
Доступ к цифровому списку (только в цифровом режиме)	Нажать  . Подробности см. на стр. 15.
Отрегулировать громкость звука от подключенной аудиосистемы, совместимой с HDMI управлением	Нажать  +/-.
Отключить звук от подключенной аудиосистемы, совместимой с HDMI управлением	Нажать кнопку  . Для восстановления звука нажмите эту кнопку еще раз.

## Использование меню “Сервис”

Во время просмотра изображений от подключенных к телевизору устройств нажмите кнопку TOOLS для вывода на экран следующих опций.

Опции	Описание
Закрыть	Используется для закрытия меню “Сервис”
Режим изображения (кроме режима работы, при котором сигнал подается на вход РС)	См. стр. 20.
Режим дисплея (кроме режима работы, при котором сигнал подается на вход РС)	См. стр. 20.
Звуковой эффект	См. стр. 22.
Динамик	См. стр. 23.
PIP (Режим "Картинка-в-картинке") (кроме режима работы, при котором сигнал подается на вход РС)	См. стр. 18.
Гориз. центр. (кроме режима работы, при котором сигнал подается на вход РС)	См. стр. 25.
Вертик. лин. (кроме режима работы, при котором сигнал подается на вход РС)	См. стр. 25.
Таймер выкл. (кроме режима работы, при котором сигнал подается на вход РС)	См. стр. 25.
Энергосбереж.	См. стр. 24.

## Одновременный просмотр двух изображений – PIP (Режим "Картинка-в-картинке")

Вы можете одновременно выводить на экран два изображения (сигнал от компьютера и ТВ программу).

Подключите ПК (стр. 16) и убедитесь, что изображение с компьютера выводится на экран телевизора.



Нельзя выводить на экран сигнал с разрешением выше WXGA (1280 x 768 пикселей).

**1** Нажмите кнопку TOOLS для вывода меню “Сервис”.

**2** С помощью кнопок / выберите “PIP”, затем нажмите . Изображение от подключенного к телевизору ПК выводится в полном размере, а ТВ программа выводится в правом углу экрана. Вы можете использовать кнопки /// для изменения места воспроизведения ТВ программы на экране телевизора.

**3** С помощью цифровых кнопок или кнопок PROG +/- выберите нужный ТВ канал.

**Для возврата в обычный режим работы**

Нажмите RETURN.



Вы можете выбирать, для какого изображения воспроизводить звук, с помощью опции “Звук ПК/Звук ТВ” в меню “Сервис”.

## Использование HDMI управления

Функция HDMI управления позволяет нескольким устройствам управлять друг другом с помощью спецификации HDMI CEC (Consumer Electronics Control).

Вы можете создать замкнутую систему управления в составе нескольких совместимых с HDMI устройств Sony, например, телевизора, DVD-рекордера с жестким диском и аудиосистемы, соединив их между собой кабелями HDMI.

Для успешного использования функции HDMI управления проверьте правильность подключения и настройки совместимых с ней устройств.

### Подключение устройств, совместимых с HDMI управлением

Подсоедините совместимое с HDMI управлением устройство к телевизору с помощью кабеля HDMI. При подключении аудиосистемы кроме подсоединения с помощью кабеля HDMI ее следует подсоединить также к аудиовыходу телевизора. Подробности см. на стр. 16.

### Настройки HDMI управления

Настройки HDMI управления должны быть выполнены как на телевизоре, так и на подключенных к нему устройствах.

Соответствующие настройки телевизора описаны в Настройка HDMI (стр. 27).

О настройке подключенных устройств см. инструкции по эксплуатации этих устройств.

### Функции HDMI управления

- Одновременное с телевизором выключение подключенных к нему устройств.
- Включение телевизора одновременно с подключенными к нему устройствами и автоматический выбор соответствующего входа при начале воспроизведения на одном из них.
- Если Вы включите подключенную к телевизору аудиосистему при включенном телевизоре, она будет автоматически выбрана на нем в качестве источника входного аудиосигнала.
- Регулировка и отключение звука подключенной к телевизору аудиосистемы.

## Использование функций меню

# Навигация по системе меню

“MENU” позволяет Вам использовать различные возможности данного телевизора. Вы можете легко выбрать каналы или внешние входы, а также изменять установки телевизора с помощью пульта ДУ.

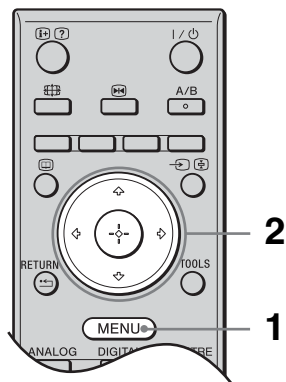

- 1 Нажмите кнопку MENU.
- 2 С помощью кнопок / выберите ту или другую опцию, затем нажмите . Для выхода из меню нажмите кнопку MENU.

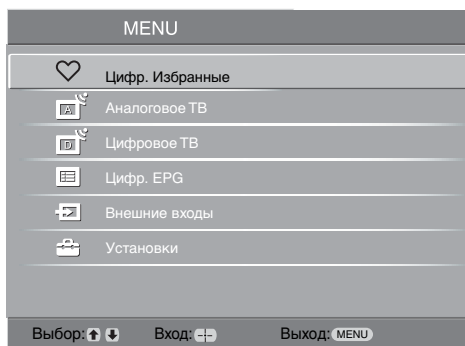

- 1 **Цифр. Избранные\***  
Выводит на экран список избранных программ. Подробности об установках см. на стр. 15.
- 2 **Аналоговое ТВ**  
Служит для возврата к предыдущему просматривавшемуся аналоговому каналу.
- 3 **Цифровое ТВ\***  
Служит для возврата к предыдущему просматривавшемуся цифровому каналу.
- 4 **Цифр. EPG\***  
Выводит на экран цифровой электронный телегид (EPG). Подробности об установках см. на стр. 13.

## 5 Внешние входы

Выводит на экран список устройств, подключенных к Вашему телевизору.

- Для просмотра изображения с нужного внешнего входа выберите источник входного сигнала, затем нажмите .

## 6 Установки

Эта опция открывает меню Установки, в котором выполняется большинство дополнительных установок и настроек.

- 1 Нажимая /, выберите пиктограмму какого-либо меню, затем нажмите .
- 2 С помощью кнопок /// выберите ту или иную опцию или выполните ту или иную установку, затем нажмите .

Подробности об установках см. стр. 20 - 30.



Опции, доступные для изменений, варьируются в зависимости от ситуации. Недоступные опции отображаются серым цветом или не выводятся на экран.

\* Эта функция может быть недоступной в некоторых странах/регионах.

# Меню “Настройка изображения”

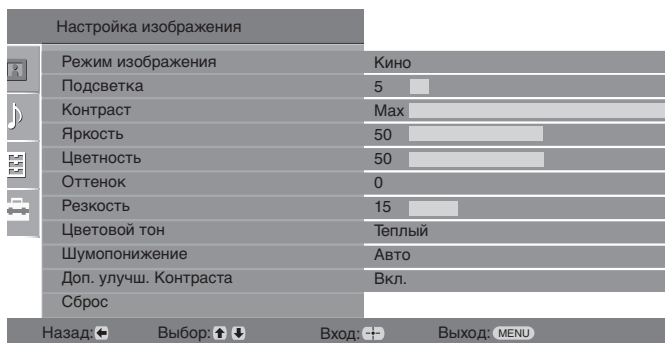

Вы можете выбрать нижеперечисленные опции в меню “Настройка изображения”. О правилах выбора опций в меню “Установки”, см. в разделе “Навигация по системе меню” (стр. 19).

## Режим изображения

Служит для выбора режима изображения за исключением тех случаев, когда источником входного сигнала является ПК.

**“Яркий”**: Задается для увеличения контрастности и резкости изображения.

**“Обычный”**: Для получения стандартного изображения. Рекомендуется для домашнего просмотра.

**“Кино”**: Предназначается для просмотра фильмов. Эта опция является наиболее подходящей для просмотра фильмов в обстановке, напоминающей кинотеатр. Присущие ей параметры изображения разработаны при сотрудничестве с кинокомпанией Sony Pictures Entertainment для обеспечения воспроизведения фильмов в точном соответствии с замыслом их авторов.

## Режим дисплея (только при подаче сигнала от ПК)

С помощью этой функции производится выбор режима дисплея при подаче на телевизор сигнала от ПК.

**“Видео”**: Для видеоизображений.

**“Текст”**: Для текста, графиков или таблиц.

## Подсветка

Позволяет настроить яркость подсветки.

## Контраст

Служит для увеличения или уменьшения контрастности изображения.

## Яркость

Позволяет сделать изображение более ярким или темным.

## Цветность

Служит для увеличения или уменьшения интенсивности цвета.

## Оттенок

Служит для усиления или ослабления зеленых тонов.



Регулировка параметра “Оттенок” возможна только для сигнала в формате NTSC (например, при просмотре американских видеокассет).

## Резкость

Позволяет делать изображение более резким или мягким.

## Цветовой тон

Позволяет настроить оттенки белого на изображении.



**“Холодный”**: Придает белым цветам голубой оттенок.

**“Нейтральный”**: Придает белым цветам нейтральный оттенок.

**“Теплый”**: Придает белым цветам красный оттенок.



Выбор опции “Теплый” становится невозможен, если Вы установили параметр “Режим изображения” в опцию “Яркий”.

<b>Шумопонижение</b>	<p>Эта опция уменьшает помехи (“снег”) на изображении при приеме слабого телевизионного сигнала.</p> <p><b>“Авто”</b>: Эта опция автоматически уменьшает помехи на изображении (только в аналоговом режиме).</p> <p><b>“Сильное/Средн./Слабое”</b>: Изменяет параметры шумопонижения.</p> <p><b>“Выкл.”</b>: Выключает функцию “Шумопонижение”.</p> <p> Опция “Авто” недоступна для режимов  AV3,  AV4 и PC.</p>
<b>Доп. улучш. Контраста</b>	<p>Автоматически выполняет оптимальную регулировку параметров “Подсветка” и “Контраст” в соответствии с яркостью изображения. Эта установка особо эффективна для эпизодов с темным изображением. Она увеличивает контрастность деталей темных изображений.</p>
<b>Сброс</b>	<p>Возвращает все настройки изображения кроме “Режим изображения” и “Режим дисплея” (только при подаче на телевизор сигнала о ПК) к заводским предустановкам.</p>



Опции “Яркость”, “Цветность”, “Резкость” и “Доп. улучш. Контраста” недоступны при установке параметра “Режим изображения” в опцию “Яркий”, или когда параметр “Режим дисплея” установлен в опцию “Текст”.

# Меню “Настройка звука”

Настройка звука	
Звуковой эффект	Обычный
Тембр ВЧ	50
Тембр НЧ	50
Баланс	0
Сброс	
Двойной звук	Моно
Авторег. громк.	Вкл.
Динамик	Динамик ТВ

Назад: ← Выбор: ↑ ↓ Вход: → Выход: MENU

Вы можете выбрать нижеперечисленные опции в меню “Настройка звука”. О правилах выбора опций в меню “Установки” см. в разделе “Навигация по системе меню” (стр. 19).

## Звуковой эффект

Позволяет выбрать тот или иной звуковой режим.

“**Обычный**”: Увеличивает четкость и отчетливость звучания и эффект реального присутствия благодаря применению “Системы обработки звука BBE”

“**Динамичный**”: Еще более увеличивает четкость и отчетливость звучания и эффект реального присутствия благодаря применению “Системы обработки звука BBE”.

“**BBE ViVA**”: BBE ViVA Sound обеспечивает трехмерный звук с качеством Hi-Fi. Четкость звучания улучшается BBE, а ширина, глубина, и высота звучания увеличиваются за счет эксклюзивной системы трехмерного звука компании BBE. BBE ViVA Sound совместим со всеми телевизионными программами, включая новости, музыкальные передачи, телеспектакли, фильмы, спортивные трансляции и электронные игры.

“**Dolby Virtual**”: Использует динамики телевизора для имитации эффекта объемного звучания, создаваемого многоканальной системой.

“**Выкл.**”: Без звуковых эффектов. Эта опция также позволяет Вам сохранить предпочитаемые Вами установки.



- Если Вы установите опцию “Авторег. громк.” в положение “Вкл.”, произойдет переключение из положения “Dolby Virtual” в положение “Обычный”.
- При подключении наушников опция “Звуковой эффект” переключается в положение “Выкл.”.

## Тембр ВЧ

Позволяет выполнить регулировку уровня звука высокой частоты.

## Тембр НЧ

Позволяет выполнить регулировку уровня звука низкой частоты.

## Баланс

Позволяет регулировать баланс звука между левым и правым динамиком.

## Сброс

Возвращает все настройки звука к заводским предустановкам.

## Двойной звук

Эта опция позволяет производить выбор звука, который должен воспроизводиться через динамики при стереотрансляции или трансляции на двух языках.

“Сtereo”, “Моно”: Для стереопрограмм.

“А”/“В”/“Моно”: Для двуязычных трансляций выбирайте “А” для звукового канала 1, “В” для звукового канала 2 или “Моно” для монофонического канала, если таковой имеется.



Если Вы выбрали другое подключенное к телевизору внешнее устройство, установите параметр “Двойной звук” в опции “Сtereo”, “А” или “В”.

---

**Авторег. громк.**

Эта опция обеспечивает поддержание постоянного уровня громкости, даже когда в нем случаются резкие изменения (например, звук в рекламных роликах обычно бывает громче, чем в других передачах).

---

**Динамик**

Эта опция позволяет включать/выключать внутренние динамики телевизора.

**“Динамик ТВ”**: динамики телевизора включаются и звук воспроизводится через них.

**“Аудиосистема”**: динамики телевизора отключаются, позволяя Вам слушать звук через внешнее аудиоустройство, подключенное к аудиовыходам телевизора.

При подключении к телевизору совместимого с HDMI управлением устройства, Вы можете задать включение этого устройства одновременно с телевизором. Эта установка выполняется после подключения устройства.



Опции “Звуковой эффект”, “Тембр ВЧ”, “Тембр НЧ”, “Баланс” и “Авторег. громк.” недоступны при установке параметра “Динамик” в опцию “Аудиосистема”.

# Меню “Функции”

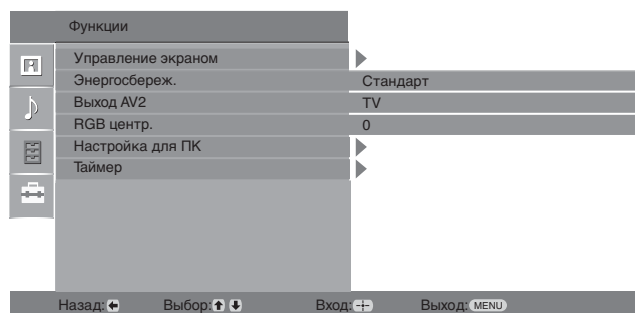

Вы можете выбрать нижеперечисленные опции в меню “Функций”. О правилах выбора опций в меню “Установки” см. в разделе “Навигация по системе меню” (стр. 19).

## Управление экраном

Эта опция позволяет изменять формат экрана.

**“Автомат. формат”**: Эта опция позволяет автоматически изменять формат экрана в соответствии с форматом передаваемого телевизионного сигнала.

**“Формат экрана”**: Подробности о формате экрана см. на стр. 12

**“Вертик. размер”**: Эта опция позволяет настроить вертикальный размер изображения в случае, когда параметр “Формат экрана” установлен в опцию “Оптималь.”



- Даже если Вы выбрали установку “Вкл.” или “Выкл.” опции “Автомат. формат”, Вы всегда можете изменить формат экрана, неоднократно нажимая кнопку .
- Опция “Автомат. формат” доступна только для сигналов в форматах PAL и SECAM.

## Энергосбереж.

Позволяет выбрать режим энергосбережения для уменьшения потребления энергии Вашим телевизором.

**“Стандарт”**: Заводская предустановка.

**“Пониженное”**: Уменьшает потребление энергии телевизором.

**“Откл. изображ.”**: Отключает изображение. Вы можете слушать звук при отключенном изображении.

## Выход AV2

С помощью этой опции можно задавать сигнал, выводимый через разъем с меткой 2 на задней панели телевизора. Если Вы подключили видеомагнитофон к гнезду 2, Вы можете вести на него запись с других устройств, подключенных к телевизору.

**“TV”**: Выводит на выходной разъем телевизионный сигнал.

**“Авто”**: Выводит на выходной разъем сигнал, воспроизводимый на экране, независимо от его источника. Данная функция недоступна для AV3, AV4 и PC.

## RGB центр.

Эта опция позволяет Вам настроить горизонтальное положение изображения так, чтобы оно оказалось в середине экрана.



Эта опция доступна только, если источник RGB сигнала подключен к Scart-разъемам 1 или 2 на задней панели телевизора.

---

## Настройка для ПК

Эта опция позволяет Вам произвести настройку экрана по своему вкусу при подключении ПК и использовании экрана телевизора в качестве его монитора.



Эта опция доступна только в режиме воспроизведения сигналов, поступающих от ПК.

“Фаза”: Выполняет регулировку экрана, когда неясно видна часть текста или изображения.

“Шаг”: Расширяет или сужает экран по горизонтали.

“Гориз. центр.”: Перемещает экран влево или вправо..

“Вертик. лин.”: Корректирует строки изображения при просмотре RGB-сигнала, подаваемого на разъем для подключения ПК .

“Энергосбереж.”: При отсутствии сигнала от ПК возвращает телевизор в дежурный режим.

“Сброс”: Производит возврат к заводским предустановкам.

---

## Таймер

Позволяет установить таймер для включения/выключения телевизора.

### Таймер выкл.

Эта опция позволяет Вам задать время, по истечении которого телевизор автоматически переходит в дежурный режим.

Когда активирована опция “Таймер выкл.”, индикатор  (таймер) на передней панели телевизора загорается оранжевым светом.



- Если Вы выключите телевизор и снова включите его, функция “Таймер выкл.” сбросится в положение “Выкл.”.
- Сообщение “Таймер США заканчивается. ТВ будет выключен.” появится на экране за одну минуту до переключения телевизора в дежурный режим.

### Устан. часов

Позволяет вручную откорректировать текущее время на часах. Когда телевизор принимает цифровые каналы, ручная коррекция текущего времени невозможна, т.к. часы синхронизированы с кодом времени передаваемого сигнала.

### Таймер

Позволяет установить таймер для включения/выключения телевизора.

“Режим таймера”: Позволяет выбрать нужный период.

“Время Вкл.”: Устанавливает время включения телевизора.

“Время Выкл.”: Устанавливает время выключения телевизора.

---

# Меню “Установка”

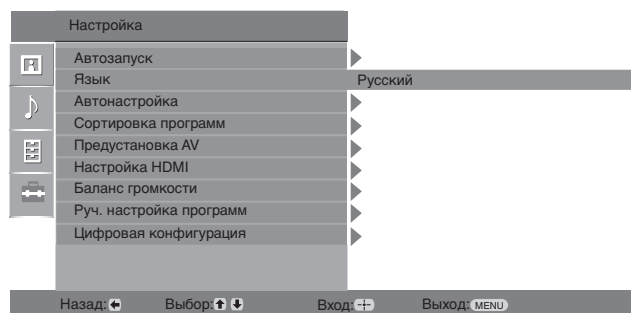

Вы можете выбрать нижеперечисленные опции в меню “Установка”. О правилах выбора опций в меню “Установки” см. в разделе “Навигация по системе меню” (стр. 19).

## Автозапуск

Запускает "меню первого включения" для выбора языка, страны/региона и места просмотра, а также настройки всех доступных цифровых и аналоговых каналов. Обычно этого делать не требуется, потому что язык и страна/регион уже были выбраны, а все каналы - уже настроены при установке телевизора (стр. 6). Тем не менее, эта опция позволяет повторить процедуру (например, заново настроить телевизор после переезда или найти новые каналы, появившиеся в эфире).

## Язык

Эта опция позволяет выбрать язык, на котором меню выводится на экран.

## Автонастройка

Настройтесь на все доступные аналоговые каналы. Обычно этого делать не требуется, потому что все каналы уже настроены при установке телевизора (стр. 6). Тем не менее, эта опция позволяет повторить процедуру (например, заново настроить телевизор после переезда или найти новые каналы, появившиеся в эфире).

## Сортировка программ

Эта опция позволяет изменить порядок расположения каналов, сохраненных в памяти телевизора.

- 1 С помощью кнопок  $\uparrow/\downarrow$  выберите канал, который Вы хотите переместить в новое положение, затем нажмите  $\rightarrow$ .
- 2 С помощью кнопок  $\uparrow/\downarrow$  выберите новое положение Вашего канала, затем нажмите  $\oplus$ .

## Предустановка AV

Эта опция позволяет присвоить имя любому внешнему устройству, подключенному к разъемам на боковой и задней панелях телевизора. Данное имя будет ненадолго выводиться на экран при выборе данного устройства. Вы можете пропустить источник входного сигнала, к которому не подключено никакое устройство.

- 1 С помощью кнопок  $\uparrow/\downarrow$  выберите нужный источник входного сигнала, затем нажмите  $\oplus$ .
- 2 С помощью кнопок  $\uparrow/\downarrow$  выберите нужную из нижеперечисленных опций и нажмите кнопку  $\oplus$ .
  - AV1 (или AV2/ AV3/ AV4/AV5/ PC), VIDEO, DVD, CABLE, GAME, CAM, SAT: Используется для присвоения подсоединенному устройству одной из предустановленных меток.
  - “Изм.”: Вы создаете Вашу собственную метку.
    - 1 С помощью кнопок  $\uparrow/\downarrow$  выберите нужную цифру или букву (“\_” для пробела), затем нажмите  $\rightarrow$ .  
**Если Вы ввели неверный символ**  
С помощью кнопок  $\leftarrow/\rightarrow$  выберите неверный символ. Затем с помощью кнопок  $\uparrow/\downarrow$  выберите правильный символ.
    - 2 Повторяйте процедуру, описанную в шаге 1, до завершения ввода имени.
    - 3 Выберите “ОК”, затем нажмите  $\oplus$ .
  - “Пропуск”: Эта опция позволяет пропускать источник входного сигнала, к которому не подключено никакое устройство, при выборе с помощью кнопок  $\uparrow/\downarrow$  источника входного сигнала.

## Настройка HDMI

Используется для настройки совместимых с HDMI управлением устройств, подключенных к разъемам HDMI. Помните, что соответствующая настройка должна быть выполнена и на подключенном к телевизору совместимом с HDMI управлением устройством.

**“HDMI управление”**: Данная опция служит для включения/выключения функции HDMI управления для телевизора и подключенного к нему устройства. При установке этой опции в “Вкл.” открывается доступ к следующему параметру меню.

**“Автовykl. устройств”**: При установке этого параметра в “Вкл.” совместимое с HDMI управлением устройство включается и выключается вместе с телевизором.

**“Автовключение ТВ”**: При установке этого параметра в “Вкл.” телевизор включается вместе совместимым с HDMI управлением устройством.

**“Обнов. список устр-в”**: Создает или обновляет “Список устр-в HDMI”. К телевизору может быть подключено до 11 совместимых с HDMI управлением устройств; в том числе - до 5 таких устройств может быть подключено к одному разъему. Не забудьте обновить “Список устр-в HDMI” при изменении состава подключенных к телевизору совместимых с HDMI управлением устройств или при изменении установок.

**“Список устр-в HDMI”**: Выводит на экран список подключенных к телевизору совместимых с HDMI управлением устройств.

## Баланс громкости

Эта опция позволяет Вам задать независимый уровень громкости для каждого из устройств, подключенных к телевизору.

## Руч. настройка программ

Перед тем, как выбирать опции “Метка”/“АПЧ”/“Аудиофильтр”/“Пропуск”/“Декодер”, с помощью кнопок  $\uparrow/\downarrow$  выберите номер программы, которую Вы хотите изменить. Затем нажмите  $\oplus$ .

### Система

Позволяет выполнить ручную настройку программ.

1 С помощью кнопок  $\uparrow/\downarrow$  выберите “Система” затем нажмите кнопку  $\oplus$ .

2 С помощью кнопок  $\uparrow/\downarrow$  выберите одну из перечисленных ниже систем телевидения, затем нажмите кнопку  $\leftarrow$ .

V/G: для стран/регионов Западной Европы

D/K: для стран/регионов Восточной Европы

L: для Франции

I: для Великобритании



Данная опция является доступной или нет в зависимости от страны/региона, выбранной Вами в меню “Страна” (стр. 5).

### Канал

1 С помощью кнопок  $\uparrow/\downarrow$  выберите “Канал”, затем нажмите кнопку  $\oplus$ .

2 С помощью кнопок  $\uparrow/\downarrow$  выберите “S” (для кабельных каналов) или “C” (для каналов эфирного вещания), затем нажмите  $\rightarrow$ .

3 Выполните настройку каналов следующим образом:

#### Если Вы не знаете номер канала (частоту)

Нажмите  $\uparrow/\downarrow$  для поиска следующего доступного канала. При нахождении какого-либо канала поиск останавливается. Для продолжения поиска нажмите  $\uparrow/\downarrow$ .

#### Если Вы знаете номер канала (частоту)

С помощью цифровых кнопок непосредственно введите номер телевизионного канала или канала видеосигнала.

4 Нажмите кнопку  $\oplus$  для перехода к опции “Подтвер.”; затем еще раз нажмите  $\oplus$ .

Повторите вышеописанную процедуру, чтобы установить вручную другие каналы.

### Метка

Эта опция позволяет Вам присвоить каналу любое имя, содержащее не более пяти символов (букв или цифр).

### АПЧ

С помощью этой опции Вы можете выполнить точную настройку выбранной программы в случае, если Вам кажется, что небольшая корректировка настройки позволит повысить качество изображения.

---

### **Аудиофильтр**

Эта опция позволяет улучшить качество звука для отдельных каналов в случае его искажения при трансляции в режиме “Моно”. Иногда нестандартный ТВ сигнал может вызвать искажение звука или его временное исчезновение при просмотре программ, транслируемых в режиме “Моно”.

Если Вы не сталкиваетесь с проблемой искажения звука, мы рекомендуем Вам оставить для этой опции заводскую предустановку “Выкл.”





При выборе опции “Слабое” или “Сильное” Вы не сумеете принимать стерео или двойной звук.

Опция “Аудиофильтр” недоступна, если параметр “Система” установлен в опцию “L”.

### **Пропуск**

Данная опция позволяет пропускать неиспользуемые аналоговые каналы при выборе каналов с помощью кнопок PROG +/- (Пропущенный канал можно выбрать с помощью цифровых кнопок.)

### **Декодер**

Эта опция позволяет выполнять просмотр и запись кодированных каналов с помощью декодера, подсоединенного к scart-разъему  1 напрямую или к scart-разъему  2 через видеоманитовфон.



Данная опция является доступной или нет в зависимости от страны/региона, выбранной Вами в меню “ Страна” (стр. 5).

### **Подтвер.**

Сохраняет изменения в настройках меню “Руч. настройка программ”.

---

# Цифровая конфигурация меню DV3

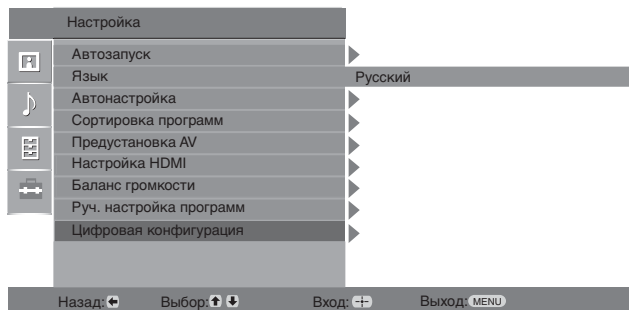

Вы можете выбрать нижеперечисленные опции в меню “Цифровая конфигурация”. О правилах выбора опций в меню “Установки” см. в разделе “Навигация по системе меню” (стр. 19).

Некоторые из функций в некоторых странах/регионах могут быть недоступными.

## Цифровая настройка

### Автопоиск цифр. станций

Выполняет настройку на все доступные цифровые каналы. Эта опция позволяет заново настроить телевизор после переезда или найти новые каналы, появившиеся в эфире. Подробности см. в разделе “Автонастройка телевизора” на стр. 6.

### Редакт. списка программ

Эта опция позволяет удалить из памяти телевизора ненужные цифровые каналы и изменить порядок расположения сохраненных в ней цифровых каналов.

- 1 С помощью кнопок  $\uparrow/\downarrow$  выберите канал, который Вы хотите удалить или переместить в новое положение.

С помощью цифровых кнопок непосредственно введите трехзначный номер нужного телевизионного канала.

- 2 Выполните удаление или перемещение цифровых каналов следующим образом:

#### Удаление цифрового канала

Нажмите  $\oplus$ . После появления запроса подтверждения удаления нажмите  $\leftarrow$  для выбора опции “Да”, затем нажмите  $\oplus$ .

#### Изменение порядка расположения цифровых каналов

Нажмите  $\rightleftarrows$ , затем с помощью кнопок  $\uparrow/\downarrow$  выберите новое положение для данного канала и нажмите кнопку  $\leftarrow$ .

- 3 Нажмите RETURN.

### Руч. поиск цифр. Станций

Позволяет выполнять ручной поиск цифровых каналов.

- 1 С помощью цифровых кнопок введите номер канала, ручную настройку которого Вы хотите произвести, затем с помощью кнопок  $\uparrow/\downarrow$  выполните настройку канала.
- 2 После нахождения доступных каналов с помощью кнопок  $\uparrow/\downarrow$  выберите канал, который Вы хотите сохранить в памяти, затем нажмите  $\oplus$ .
- 3 С помощью кнопок  $\uparrow/\downarrow$  выберите номер программы, под которой Вы хотите сохранить новый канал, и нажмите  $\oplus$ .

Повторите вышеописанную процедуру для ручного поиска других каналов.

## Цифровая конфигурация

### Настройка субтитров

“**Установка субтитров**”: При выборе опции “Для людей с наруш. слуха” на экране вместе с субтитрами возможен также визуальный перевод (если канал передает такую информацию).  
“**Язык субтитров**”: Эта опция позволяет выбрать язык, на котором субтитры выводятся на экран.

### Настройка звука

“**Тип аудио**”: Выполняет переключение телевизора в режим вещания для слабослышащих при выборе опции “Для людей с наруш. слуха”.

“**Язык аудио**”: Эта опция позволяет выбрать язык аудиовещания для того или иного канала. Некоторые цифровые каналы могут транслироваться с аудиовещанием на различных языках.

“**Звуковое описание**”: Включает звуковое описание визуальной информации, если оно передается вещательной станцией.

“**Уровень микширования**”: Выполняет регулировку уровня громкости основного звука и звукового описания.



Эта опция доступна только при установке параметра “Звуковое описание” в опцию “Вкл.”.

### Режим баннера

“**Основной**”: Выводит на экран информацию о программе с цифровым баннером.

“**Полный**”: Выводит на экран информацию о программе с цифровым баннером; подробная информация размещается под баннером.

### Радио дисплей

Обои выводятся на экран после 20-секундного прослушивания радиовещания без нажатия какой-либо кнопки.

Вы можете выбрать цвет обоев или задать произвольный выбор цвета.

Для временного удаления обоев с экрана нажмите любую кнопку.

### Замок от детей

Эта опция позволяет задать возрастные ограничения для тех или иных программ. Просмотр любой программы, на которую распространяются возрастные ограничения, возможен только после ввода правильного значения PIN-кода.

- 1 С помощью цифровых кнопок введите ранее заданное Вами значение PIN-кода. Если Вы ранее не задали PIN-код, на экране появится сообщение, указывающее на это. Выполните указания, приведенные ниже в разделе “PIN код”.
- 2 С помощью кнопок  $\uparrow/\downarrow$  выберите возрастное ограничение или “Нет” (для просмотра без возрастных ограничений), затем нажмите  $\oplus$ .
- 3 Нажмите RETURN.

### PIN код

#### Первоначальный выбор PIN кода

- 1 С помощью цифровых кнопок введите новое значение PIN-кода.
- 2 Нажмите RETURN.

#### Изменение PIN кода

- 1 С помощью цифровых кнопок введите ранее заданное Вами значение PIN-кода.
- 2 С помощью цифровых кнопок введите новое значение PIN-кода.
- 3 Нажмите RETURN.



PIN-код 9999 принимается в любом случае.

### Техн. конфигурация

“**Авт. обновление станций**”: Позволяет телевизору обнаруживать и сохранять в памяти новые цифровые каналы по мере того, как они становятся доступными.

“**Загрузка ПО**”: Позволяет Вашему телевизору автоматически и бесплатно получать обновления программного обеспечения через приемную антенну (при их выпуске). Sony рекомендует всегда устанавливать эту опцию в положение “Вкл.”. Если Вы не хотите производить обновление своего программного обеспечения, установите эту опцию в положение “Выкл.”

“**Системная информация**”: Выводит на экран информацию о текущей версии программного обеспечения и уровне сигнала.

“**Часовой пояс**”: Позволяет правильно выбрать часовой пояс, если он отличен от пояса, заданного по умолчанию для Вашей страны/региона.

“**Летнее время: Авто**”: Позволяет активировать или отменить переключение с зимнего времени на летнее и наоборот.

- “**Вкл.**”: Автоматически выполняет переключение с зимнего времени на летнее и наоборот в соответствии с календарем.
- “**Выкл.**”: Время выводится в соответствии с установкой параметра “Часовой пояс”.

### Настройка модуля SA

Эта опция позволяет получить доступ к платным программам, распространяемым по подписке при условии, что у Вас имеется Модуль ограниченного доступа (CAM) и карточка абонента. См. на стр. 16 расположение гнезда  (PCM CIA).

# Технические характеристики

### Электропитание:

220–240 В пер. тока, 50 Гц

### Размер экрана:

20 дюйма

### Разрешение экрана:

1366 точек (по горизонтали) x 768 строк (по вертикали)

### Потребляемая мощность:

60 W Вт или менее

### Мощность, потребляемая в дежурном режиме\*:

0,7 W Вт или менее

\* Указанная мощность в дежурном режиме достигается после того, как телевизор завершает необходимые внутренние процессы.

### Габариты (ширина x высота x глубина):

Около 497 x 395 x 199 мм (с подставкой)

Около 497 x 358 x 99 мм (без подставки)

### Вес:

Около 8,0 кг (с подставкой)

Около 7,0 кг (без подставки)

### Система ТВ панели:

LCD (ЖК) экран

### Система телевидения:

В зависимости от выбранной Вами страны/региона

Аналоговая: В/Г/Н, D/K, L, I

Цифровая: DVB-T

### Система цветного телевидения

Аналоговая: PAL, SECAM

NTSC 3.58, 4.43 (только вход Video In)

Цифровая: MPEG-2 MP@ML

### Антенна

Разъем 75 Ом для VHF/UHF

### Диапазон принимаемых каналов:



Аналоговая: 48.25 - 855.25 МГц

Цифровая: МВ поддиапазон III (177.5 - 226.5 МГц)  
ДМВ E21 - E69 (474 - 858 МГц)

### Разъемы

 /  1

21-штырьковый Scart-разъем (стандарт CENELEC), включая аудио/видео вход, RGB вход и ТВ аудио/видео выход.

 /  2 (SMARTLINK)

21-штырьковый Scart-разъем (стандарт CENELEC), включая аудио/видео вход, RGB вход, выбираемый аудио/видео выход и интерфейс SmartLink.

 3

Поддерживаемые форматы: 1080i, 720p, 576p, 576i, 480p, 480i

Y: Vp-p, 75 Ом, 0.3V отрицательная синхронизация

R<sub>B</sub>/C<sub>B</sub>: 0.7 Vp-p, 75 Ом

R<sub>R</sub>/C<sub>R</sub>: 0.7 Vp-p, 75 Ом

 3

Аудиовход (гнезда типа “тюльпан”)

500 мВ rms

Импеданс: 47 кОм

HDMI IN 4

Видео: 1080i, 720p, 576p, 576i, 480p, 480i

Аудио: Двухканальный линейный PCM  
32, 44,1 и 48 кГц, 16, 20 и 24 бит

ПК (см. таблицу)

Аналоговый аудиовход (гнезда типа “тюльпан”):  
500 мВ rms, импеданс 47 кОм

S  5 Вход S video (4-штырьковый разъем mini DIN):

 5 Видеовход (гнездо типа “тюльпан”)

 5 Аудиовход (гнезда типа “тюльпан”)

 Аудиовыходы (левый/правый) (гнезда типа “тюльпан”)

PC  Вход PC (для подключения компьютера) (15 Dsub) (см. стр. 16)

G: 0.7 Vp-p, 75 Ом, не Sync on Green

B: 0.7 Vp-p, 75 Ом, не Sync on Green

R: 0.7 Vp-p, 75 Ом, не Sync on Green

HD: 1-5 Vp-p

VD: 1-5 Vp-p

 аудиовход для подключения ПК (разъем типа minijack)

 Гнездо для подключения наушников

 Разъем под САМ (Модуль ограниченного доступа)

**Выходная мощность звука:**

3 Вт + 3 Вт (RMS)

**Аксессуары, поставляемые в качестве опции**

Кронштейн для настенной установки SU-WL100.

Конструкция и спецификации могут быть изменены без дополнительного оповещения.

**Характеристики входа для подключения ПК →**

Сигналы	Горизонтальная (пикселей)	Вертикальная (строк)	Горизонтальная частота (кГц)	Вертикальная частота (Гц)	Стандарт
VGA	640	480	31.5	60	VGA
SVGA	800	600	37.9	60	VESA Guidelines
XGA	1024	768	48.4	60	VESA Guidelines
WXGA	1280	768	47.4	60	VESA
	1280	768	47.8	60	VESA

- Вход PC данного телевизора не поддерживает Sync on Green или Composite Sync.
- Вход PC данного телевизора не поддерживает чересстрочные сигналы.
- Вход PC данного телевизора поддерживает сигналы, указанные в вышеприведенной таблице, с вертикальной частотой 60 Гц. При поступлении других сигналов на экране появится сообщение “НЕТ СИНХР.”.

**Характеристики для подключения ПК для входов HDMI IN 4**



Сигналы	Горизонтальная (пикселей)	Вертикальная (строк)	Горизонтальная частота (кГц)	Вертикальная частота (Гц)	Стандарт
VGA	640	480	31.5	60	VGA
SVGA	800	600	37.9	60	VESA Guidelines
XGA	1024	768	48.4	60	VESA Guidelines
WXGA	1280	768	47.4	60	VESA
WXGA	1280	768	47.8	60	VESA
WXGA	1360	768	47.7	60	VESA

# Поиск неисправностей

Посмотрите, не мигает ли индикатор  (дежурного режима) красным светом.

## Если индикатор мигает

Активирована функция автодиагностики.



- 1 Сосчитайте, сколько раз индикатор  (дежурного режима) мигает между каждыми перерывами протяженностью 2 с. Например, он мигает три раза, затем наступает двухсекундный перерыв, затем опять три мигания и т.д.
- 2 Нажмите кнопку  (расположенную на верхней панели телевизора), чтобы выключить его, выньте сетевой шнур из розетки и сообщите своему местному дилеру или специалистам сервисного центра Sony, сколько раз мигает индикатор (число миганий).

## Если индикатор не мигает



- 1 Выполните проверки в соответствии с нижеприведенной таблицей.
- 2 Если Вы не смогли устранить неисправность, обратитесь к квалифицированным специалистам по обслуживанию телевизоров.

## Изображение

### Нет ни изображения (темный экран), ни звука.

- Проверьте правильность подключения антенны.
- Включите телевизор в сеть, и нажмите кнопку , расположенную на верхней панели телевизора.
- Если индикатор  (дежурного режима) горит красным светом, нажмите .

### Нет изображения или информации меню от устройства, подключенного к Scart-разъему

- Нажмите / для вывода на экран списка подключенных к телевизору устройств, затем выберите нужный источник входного сигнала.
- Проверьте правильность подсоединения дополнительных устройств к телевизору.

### Двойное изображение или появление ореола

- Проверьте правильность подключения антенны.
- Проверьте место расположения и направление антенны.

### На экране видны только снег и помехи

- Проверьте, не сломана или не погнута ли антенна.
- Проверьте, не истек ли срок службы антенны (3-5 лет при нормальных условиях, 1-2 года при использовании в районах на морском побережье).

### Помехи на изображении (в виде точечных линий или полос)

- Держите телевизор вдали от источников электрических помех, таких как автомобили, мотоциклы, фены или оптические приборы.
- При установке дополнительных устройств оставляйте некоторое расстояние между ними и телевизором.
- Проверьте правильность подключения антенны.
- Держите кабель антенны вдали от других соединительных кабелей.

### Помехи звука или изображения при просмотре ТВ канала.

- Выполните “АПЧ” (Автоматическую подстройку частоты) для получения лучшего качества изображения (стр. 27).

### Наличие на экране очень маленьких черных и/или ярких точек.

- Изображение на экране ТВ панели складывается из точек (пикселей). Маленькие черные точки и/или яркие точки (пиксели) на экране не являются дефектом.

### Цветные передачи воспроизводятся в черно-белом изображении



- Выберите “Сброс” (стр. 21).

### Отсутствие цвета или плохое качество цветов при просмотре сигнала, поданного через разъемы 3

- Проверьте, чтобы разъемы 3 были плотно установлены в своих гнездах.

## Звук

### Хорошее качество изображения, но нет звука

- Нажмите кнопку  +/- или  (Отключение звука).
- Проверьте, не установлен ли параметр “Динамик” в опцию “Динамик ТВ” (стр. 23).

## Каналы

### Нужный канал не выводится на экран

- Задайте другой режим работы (цифровой или аналоговый) и выберите нужный (цифровой или аналоговый) канал.

### Некоторые каналы не воспроизводятся на экране

- Канал используется только для передачи кодированных/получаемых по подписке программ. Подпишитесь на платные услуги.
- Канал используется только для передачи данных (без звука или изображения).
- Запросите в теле вещательной компании информацию о передаваемой программе.

### Цифровые каналы не выводятся на экран

- Обратитесь в местную сервисную службу, чтобы узнать, используется ли в Вашем регионе цифровое вещание.
- Перейдите на использование антенны с более высоким коэффициентом усиления.

## Общие

### Телевизор автоматически выключается (телевизор входит в дежурный режим)

- Проверьте, не активированы ли опции “Таймер выкл.” или “Время Выкл.” (стр. 25).
- Если в течение 10 минут на телевизор не поступает ТВ сигнал и за это время не была нажата ни одна кнопка, телевизор автоматически переходит в дежурный режим.

### Телевизор автоматически включается

- Проверьте, не задана ли опция “Время вкл.” (стр. 25).

### Невозможно выбрать некоторые источники входных сигналов

- Выберите опцию “Предустановка AV” и отмените опцию “Пропуск” для данного источника входного сигнала (стр. 26).

### Не работает пульт ДУ

- Замените батарейки.

### Невозможно добавить канал к списку избранных программ

- В списке избранных программ можно сохранить до 999 каналов.

### Оборудование HDMI не появляется в списке “Список устр-в HDMI”

- Убедитесь, что Ваше оборудование является совместимым оборудованием для управления через интерфейс HDMI.

<http://www.sony.net/>

**KDL-20S30xx**

Printed in Slovak Republic

3-271-059-41(0)

**K**