

**SONY**<sup>®</sup>

4-193-042-62

**LCD**  
**Digital Colour TV**

Руководство по эксплуатации RU

Довідник користувача

UA

**BRAVIA**

KDL-22BX20D

## Введение

Благодарим Вас за то, что Вы выбрали этот телевизор Sony. Перед первым включением телевизора внимательно ознакомьтесь с данной инструкцией по эксплуатации и сохраните ее для консультаций в будущем.

## Примечание в отношении Цифрового ТВ

- Все функции, относящиеся к Цифровому ТВ (DVB), будут действовать только в тех странах или регионах, в которых ведется эфирная цифровая трансляция сигнала DVB-T (MPEG2 или H.264/MPEG4 AVC).
- Хотя данный телевизор соответствует параметрам стандарта DVB-T, мы не можем гарантировать его совместимость с будущим эфирным цифровым вещанием ТВ DVB-T.
- Некоторые из функций Цифрового ТВ могут быть недоступными в некоторых странах / регионах.

Изготовителем данного изделия является компания Sony Corporation, расположенная по адресу: 1-7-1 Konan Minato-ku Tokyo, 108-0075 Japan. Авторизованным представителем по вопросам электромагнитной совместимости и безопасности данного изделия является компания Sony Deutschland GmbH, расположенная по адресу: Hedelfinger Strasse 61, 70327 Stuttgart, Germany. По всем вопросам, связанным с гарантийными обязательствами в отношении настоящего изделия или с его обслуживанием, обращайтесь по адресу, указанному в отдельной сервисной или гарантийной документации.

## Информация о торговых марках

DVB является зарегистрированной торговой маркой DVB Project

HDMI, логотип HDMI и High-Definition Multimedia Interface являются зарегистрированными торговыми марками компании HDMI Licensing LLC.

Произведено по лицензии компании Dolby Laboratories. "Dolby" и логотип с двойной буквой D являются торговыми марками компании Dolby Laboratories.

"BRAVIA" и BRAVIA являются торговыми марками компании Sony Corporation.



DVD является торговой маркой DVD Format/Logo Licensing Corporation.

В данном изделии используется технология защиты авторских прав, защищенная заявками на патенты США, и другие технологии, права на которые принадлежат компании Macrovision Corporation и другим правообладателям. Использование этой технологии защиты авторских прав должно быть разрешено компанией Macrovision Corporation и, если компанией Macrovision Corporation не разрешено иное, ее применение возможно только для домашнего или ограниченного просмотра. Обратный инжиниринг или разборка изделия запрещаются.



## Расположение идентифицирующей этикетки

Этикетки с номером модели и характеристиками источника питания (в соответствии с применимыми правилами по технике безопасности) расположены на задней панели телевизора

Sony Corporation, 1-7-1 Konan, Minato-ku, Tokyo  
Japan

Assembled in Turkey



Sony Corporation, 1-7-1 Konan, Minato-ku, Tokyo  
Japan

Собрано в Турции



Импортер на территории РФ: ЗАО «Сони Электроникс», 123103, Москва, Карамышевский проезд, д.6

# Содержание

<b>Начало работы</b>	<b>4</b>
Сведения по безопасности .....	7
Меры предосторожности .....	8
Информация о дисках.....	9
Описание пульта ДУ .....	10
Описание кнопок и индикаторов телевизора .....	13
<b>Просмотр телевизора</b>	
Просмотр телевизора .....	14
Использование Цифрового экранного электронного телегида <b>DVB</b> .....	16
Использование списка цифровых избранных программ <b>DVB</b> .....	17
<b>Воспроизведение DVD</b>	
Подготовка.....	18
Воспроизведение DVD .....	18
Воспроизведение S-VCD/VCD дисков .....	20
Воспроизведение цифровых файлов звука/изображения .....	21
<b>Использование дополнительных устройств</b>	
Подключение дополнительных устройств .....	22
Просмотр изображения с устройств, подключенных к телевизору .....	24
Воспроизведение фотографий /музыки через USB-порт .....	24
Использование функции "Контроль по HDMI" .....	25
<b>Использование функций меню</b>	
Навигация по системе меню.....	26
Меню настроек телевизора .....	27
Меню "Настройки DVD" .....	35
<b>Дополнительные сведения</b>	
Установка принадлежностей (Кронштейн для настенной установки).....	37
Технические характеристики .....	38
Поиск неисправностей.....	40

Перед включением телевизора прочтите раздел "Сведения по безопасности" (стр. 7).  
Сохраняйте данное руководство для справок в будущем.

# Начало работы

## 1: Проверка комплекта поставки

Сетевой шнур (1)

Пульт ДУ RM-ED038 (1)

Настольная подставка (1)

Батарейки размера AA (типа R6) (2)

### Установка батареек в пульт ДУ

Чтобы открыть крышку, нажмите и поднимите язычок.

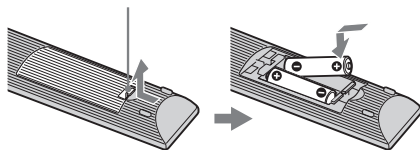

- Вставляя батарейки, соблюдайте полярность.
- Не используйте одновременно батарейки различных типов или старые и новые батарейки.
- При утилизации батареек всегда соблюдайте правила охраны окружающей среды. В некоторых регионах правила утилизации батареек могут быть регламентированы. Просьба обращаться по этому поводу в местные органы власти.
- Бережно обращайтесь с пультом ДУ. Не бросайте его, не становитесь на него и не лейте на него никаких жидкостей.
- Не оставляйте пульт ДУ вблизи источников тепла или в месте, подверженном прямому воздействию солнечных лучей, или во влажном помещении.

## 2: Установка телевизора на подставке

Для установки телевизора на подставку необходимо выполнить следующие операции.

- 1 Откройте картонную коробку и достаньте из нее подставку.
- 2 Установите телевизор на подставку.

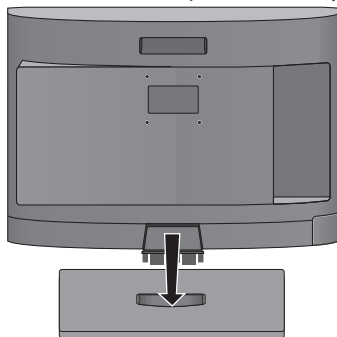

- 3 Слегка надавите на телевизор сверху вниз, чтобы он прочно встал на место.

## 3: Подключение антенны / спутникового ресивера / пишущего DVD-проигрывателя

### Подключение антенны

Коаксиальный кабель

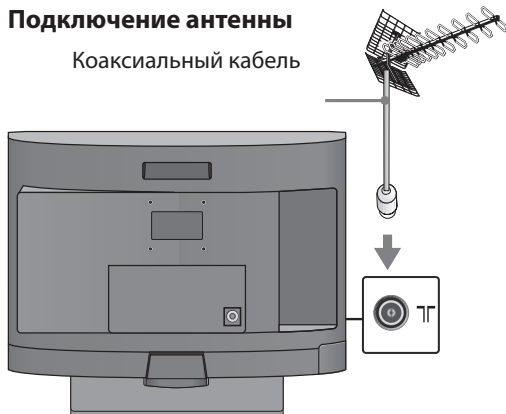

## Подключение спутникового ресивера / записывающего устройства (например, пишущего DVD-проигрывателя) через SCART-разъем

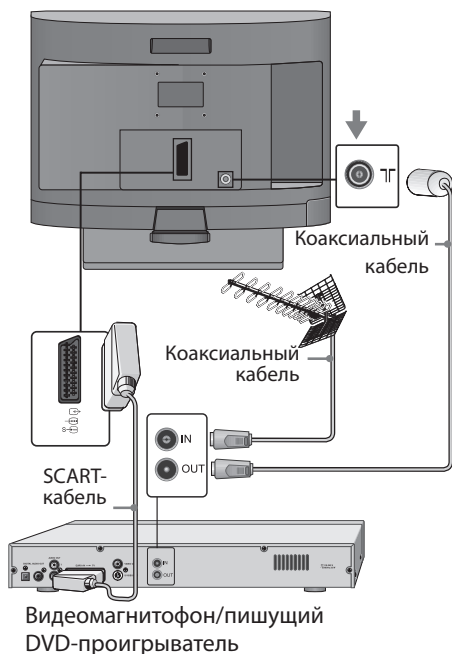



## Подключение спутникового ресивера / записывающего устройства (например, пишущего DVD-проигрывателя) через разъем HDMI



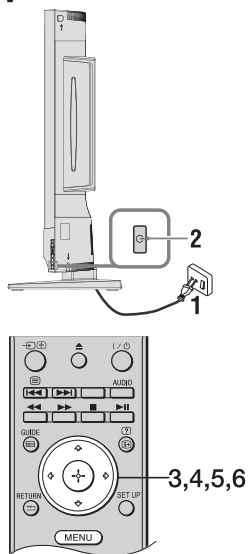



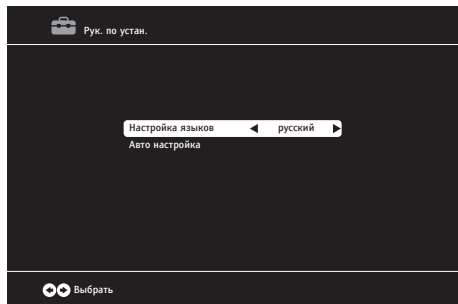

## 4: Первоначальные настройки



- 1 Включите телевизор в сеть электропитания.
- 2 Нажмите  на телевизоре. При первом включении телевизора на его экране автоматически появляется меню "Рук. по устан."
- 3 Нажимая , выберите нужный язык. Выбранный Вами язык появится на экране.



- 4 Нажимая , выберите "Авто настройка", затем нажмите .
- 5 Нажимая , выберите нужную страну. Нажимая , выберите "Тип скан.". Затем, нажимая , выберите ATV (Аналоговый режим) & DTV (Digital TV), DTV или ATV. "Часовой пояс" автоматически изменится в соответствии с выбранной страной. Для начала автонастройки нажмите .

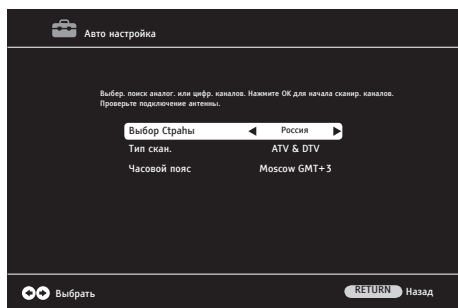

- Автонастройка может занять несколько минут - в зависимости от числа доступных каналов.
- Вы можете также выполнить настройку каналов вручную (стр. 29).

- По завершении настройки на экран выводится таблица программ.

- 6 Для выхода нажмите MENU.

## Отсоединение настольной подставки от телевизора



- Нажмите на защелки (A) и потяните подставку в направлении, указанном стрелкой.
- Отсоединяйте настольную подставку от телевизора только в том случае, если Вы хотите выполнить его настенную установку.

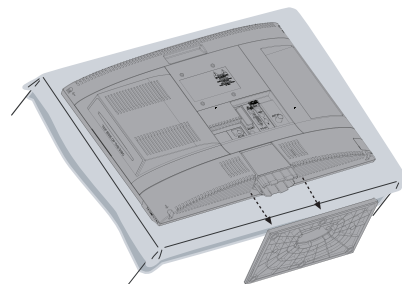
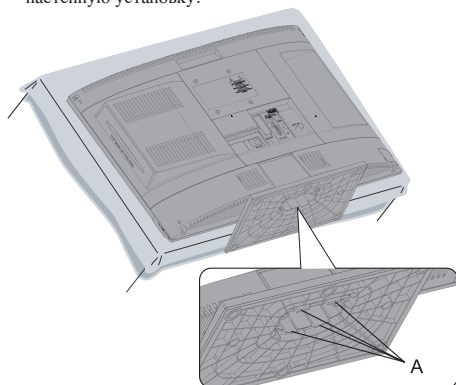

# Сведения по безопасности

## Установка и подключение

Во избежание возгорания, поражения электрическим током, повреждения телевизора и/или травм выполняйте установку и эксплуатацию телевизора в соответствии с нижеследующими указаниями.

### Установка

- Телевизор следует устанавливать вблизи легкодоступной сетевой розетки.
- Установите телевизор на ровную устойчивую поверхность.
- Настенная установка телевизора должна выполняться только квалифицированными специалистами сервисной службы.

6.5 mm - 10 mm

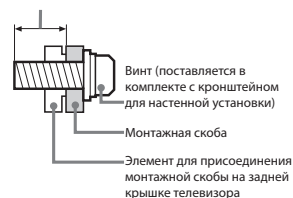

### Перемещение

- Перед перемещением телевизора отсоедините от него все кабели.
- При переносе телевизора вручную держите его, как показано на рисунке справа. Не прикладывайте усилия к ЖК-панели.
- При перевозке берите телевизор от ударов и сильной вибрации.
- Если необходимо доставить телевизор в ремонтную мастерскую или перевезти в другое место, упакуйте его в картонную коробку и упаковочный материал, в которых он поставляется изначально.

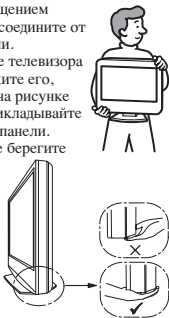

### Вентиляция

- Никогда не перекрывайте вентиляционные отверстия и не вставляйте в них никакие предметы.
- Оставляйте свободное пространство вокруг телевизора, как показано на рисунке ниже.

### Настенная установка

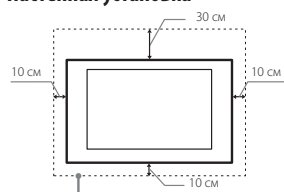

Обеспечьте вокруг телевизора расстояние не меньше указанного.

### Установка на подставке

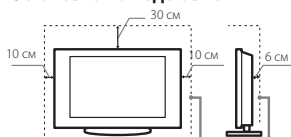

Обеспечьте вокруг телевизора расстояние не меньше указанного.

- Для обеспечения надлежащей вентиляции и предотвращения скопления грязи и пыли:
  - Не располагайте телевизор горизонтально; не устанавливайте его вверх ногами, задом наперед или наоборот.
  - Не устанавливайте телевизор на полке, ковре, кровати или в шкафу;
  - Не накрывайте телевизор занавесками, газетами и т.п.
  - Не устанавливайте телевизор так, как показано на рисунке ниже.

Циркуляция воздуха нарушена.

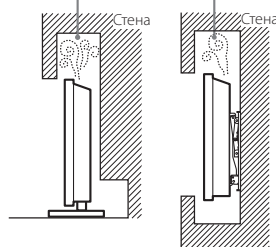

### Кабель питания

Во избежание возгорания, поражения электрическим током, повреждения телевизора и/или травм обращайтесь с кабелем питания и сетевой розеткой в соответствии с нижеследующими указаниями:

- Используйте только кабели питания поставки Sony, не используйте кабелями других поставщиков.
- Вставляйте вилку в розетку до конца.
- Используйте для питания телевизора только сеть переменного тока напряжением 220-240 В ~ частотой 50-60 Гц.
- При соединении телевизора с другими устройствами отключите его от сети и постарайтесь не запнуться о кабели.
- Перед выполнением каких-либо работ с телевизором или его переноской выньте вилку кабеля питания от сети.
- Кабель питания не должен находиться рядом с источниками тепла.

- Регулярно очищайте вилку от пыли и влаги, скопление которых может привести к повреждению изоляции и, как следствие, к возгоранию.

### Примечания

- Не используйте кабель питания, входящий в комплект телевизора, с другим оборудованием.
- Не пережимайте, не перегибайте и не перекручивайте кабель питания. Иначе могут оголиться или переломиться внутренние жилы кабеля.
- Не изменяйте конструкцию кабеля питания.
- Не ставьте и не кладите тяжелые предметы на кабель питания.
- Не тяните за кабель, вынимая его из розетки.
- Не подключайте слишком много приборов к одной электророзетке.
- Не используйте электророзетку с плохими контактами.

### Запрещенные типы установки

Во избежание поражения электрическим током, получения травм, возгорания или повреждения телевизора не устанавливайте/ не эксплуатируйте его в перечисленных ниже местах.

### Места расположения:

На открытом воздухе (под прямыми солнечными лучами), на берегу моря, на корабле или другом судне, в автомобиле, в медицинских учреждениях, в неустойчивом положении; вблизи воды, или там, где возможно воздействие на него дождя, влаги или дыма.

### Помещения:

- Во избежание возгорания ни в коем случае не допускайте, чтобы вблизи изделия находились горящие свечи или другие источники открытого пламени.
- В жарких, влажных или слишком запыленных помещениях; в местах, где могут быть насекомые; в таких местах, в которых телевизор может быть подвержен механической вибрации; вблизи огнеопасных объектов (свечей и др.). На телевизор не должны попадать какие-либо капли или брызги; нельзя ставить на него предметы, содержащие жидкости, например вазу с цветами.



### Ситуации:

Не касайтесь телевизора мокрыми руками; не эксплуатируйте его со снятым корпусом или с дополнительными аксессуарами, не рекомендованными изготовителем. Во время грозы отключайте телевизор от розетки электропитания и антенны.

### Осколки:

- Не бросайте никакие предметы в телевизор. От удара экранное стекло может разбиться и нанести серьезную травму.
- Если на поверхности телевизора образовались трещины, перед тем, как присоединиться к нему, выньте кабель питания из розетки. В противном случае Вы можете получить удар электрическим током.

## Если телевизор не используется

- Если Вы не собираетесь пользоваться телевизором в течение нескольких дней, по соображениям безопасности и энергосбережения его следует отключить от сети электропитания.
- Так как телевизор не отключается от сети при выключении кнопок, для его полного отключения от электропитания выньте вилку кабеля питания из розетки.
- Следует иметь в виду, что некоторые телевизоры обладают функциями, для корректной работы которых требуется оставлять телевизор в дежурном режиме.

## Меры предосторожности в отношении детей

- Не позволяйте детям взбираться на телевизор.
- Храните мелкие детали вне досягаемости детей, чтобы они не могли случайно проглотить их.

## Если имеют место следующие неисправности...

Немедленно выключите телевизор и выньте вилку кабеля питания из розетки в следующих случаях.

Обратитесь к своему дилеру или в сервисный центр Sony для того, чтобы квалифицированные специалисты сервисной службы выполнили проверку телевизора.

## В случае, если:

- Поврежден кабель питания.
- Электросетка имеет плохие контакты.
- Телевизор получил повреждения в результате падения, удара или попадания брошенным в него предметом.
- Внутрь корпуса телевизора через отверстия попала жидкость или какой-либо предмет.

## Меры предосторожности

### Просмотр телевизора

- Смотрите телевизор при достаточном освещении; просмотр при плохом освещении или в течение чрезмерно продолжительного времени утомляет глаза.
- При использовании наушников не устанавливайте слишком большую громкость, чтобы не повредить слух.

### ЖК-экран

- Хотя ЖК-экран изготовлен по высокоточной технологии и число активных точек достигает 99,99 % и выше, на экране могут постоянно появляться черные или яркие цветные (красные, синие или зеленые) точки. Это структурное свойство ЖК-экрана, которое не является признаком неисправности.
- Не нажимайте на защитный фильтр, не царапайте его и не ставьте на телевизор какие-либо предметы. Это может привести к неравномерности изображения или повреждению ЖК-экрана.
- Если телевизор работает в холодном месте, изображение может оказаться размытым или слишком темным. Это не является признаком неисправности. Эти явления исчезнут с повышением температуры.
- При продолжительной демонстрации неподвижного изображения могут появляться остаточные изображения.
- Во время работы телевизора экран и корпус нагреваются. Это не является признаком неисправности.
- ЖК-экран содержит небольшое количество жидких кристаллов. Некоторые люминесцентные лампы, применяемые в этом телевизоре, содержат также ртуть. При утилизации соблюдайте соответствующие местные положения и

инструкции.

## Уход за поверхностью экрана, корпусом телевизора и их чистка

Перед чисткой телевизора или вилки кабеля питания отсоедините кабель от сети.

Для обеспечения сохранности конструктивных материалов и покрытия экрана телевизора соблюдайте следующие меры предосторожности.

- Для удаления пыли с поверхности экрана/корпуса телевизора осторожно протирайте его мягкой тканью. Если пыль не удаляется полностью, протрите экран мягкой тканью, слегка смоченной в слабом растворе мягкого моющего средства.
- Не распыляйте струи воды или моющей жидкости непосредственно на корпус телевизора. Жидкость может скопиться в нижней части экрана или на наружных поверхностях и привести к выходу телевизора из строя.
- Ни в коем случае не используйте никакие абразивные материалы, щелочные/кислотные очистители, чистящие порошки и такие летучие растворители, как спирт, бензин, разбавитель или инсектициды. Применение этих веществ или длительные контакты с изделиями из резины/винила могут повредить покрытие корпуса или поверхность экрана.
- Для обеспечения надлежащей вентиляции рекомендуется периодически прощипать вентиляционные отверстия с помощью виллоса.
- При регулировке угла наклона телевизора изменяйте его положение медленно и осторожно во избежание соскальзывания телевизора с подставки.

## Дополнительные устройства

- Держите дополнительные компоненты или оборудование, излучающее электромагнитные волны, на расстоянии от телевизора. В противном случае может иметь место искажение изображения и/или звука.
- Данное изделие протестировано и признано соответствующим положениям Директивы по ЭМС при использовании соединительных кабелей длиной не более 3 м.

## Батарейки

- Вставляя батарейки, соблюдайте полярность.
- Не используйте одновременно батарейки различных типов или старые и новые батарейки.
- При утилизации батареек всегда соблюдайте правила охраны окружающей среды. В некоторых регионах правила утилизации батареек могут быть регламентированы. Просьба обращаться по этому поводу в местные органы власти.
- Бережно обращайтесь с пультом ДУ. Не бросайте его, не становитесь на него и не лейте на него никакие жидкости.
- Не оставляйте пульт ДУ вблизи источников тепла или в месте, подверженном прямому воздействию солнечных лучей, или во влажном помещении.

## Утилизация телевизора

Утилизация отслужившего электрического и электронного оборудования (директива применяется в странах Евросоюза и других европейских странах, где действуют системы раздельного сбора отходов)



Данный знак на устройстве или его упаковке обозначает, что данное устройство нельзя утилизировать вместе с прочими бытовыми отходами. Его следует сдать в соответствующий приемный пункт переработки электрического и

электронного оборудования. Неправильная утилизация данного изделия может привести к потенциально негативному влиянию на окружающую среду и здоровье людей, поэтому для предотвращения подобных последствий необходимо выполнять специальные требования по утилизации этого изделия. Переработка данных материалов поможет сохранить природные ресурсы. Для получения более подробной информации о переработке этого изделия обратитесь в местные органы городского управления, службу сбора бытовых отходов или в магазин, где было приобретено изделие.

Утилизация использованных элементов питания (применяется в странах Евросоюза и других европейских странах, где действуют системы раздельного сбора отходов)



Pb

Данный знак на элементе питания или упаковке означает, что элемент питания, поставленный с устройством, нельзя утилизировать вместе с прочими бытовыми отходами. На некоторых элементах питания данный символ может

сочетаться с символом химического элемента. Химические символы ртути (Hg) или свинца (Pb) добавляются в тех случаях, когда элемент питания содержит более 0,0005% ртути или 0,004% свинца. Неправильная утилизация данного изделия может привести к потенциально негативному влиянию на окружающую среду и здоровье людей, поэтому для предотвращения подобных последствий необходимо выполнять специальные требования по утилизации этого изделия. Переработка данных материалов поможет сохранить природные ресурсы. При работе устройств для которых в целях безопасности, выполнения каких-либо действий или сохранения имеющихся в памяти устройств данных необходима подача постоянного питания от встроеного элемента питания, замену такого элемента питания следует производить только в специализированных сервисных центрах. Для правильной утилизации использованных элементов питания, после истечения срока службы, сдавайте их в соответствующий пункт по сбору электронного и электрического оборудования. Об использовании прочих элементов питания, пожалуйста, узнайте в разделе, в котором даны инструкции по извлечению элементов питания из устройств, соблюдая меры безопасности. Сдавайте использованные элементы питания в соответствующие пункты по сбору и переработке использованных элементов питания. Для получения более подробной информации о вторичной переработке данного изделия или использованного элемента питания, пожалуйста, обратитесь в местные органы городского управления, службу сбора бытовых отходов или в магазин, где было приобретено изделие.

# Сведения по безопасности встроенного проигрывателя DVD

- Использование оптических измерительных приборов с этим изделием увеличивает опасность ухудшения зрения. Так как используемый в этом встроенном проигрывателе DVD луч лазера опасен для зрения, не пытайтесь вскрыть корпус. Обращайтесь за обслуживанием только к квалифицированному персоналу.

CLASS 1 LASER PRODUCT  
LASER KLASSE 1  
LUOKAN 1 LASERLAITE  
KLASS 1 LASERAPPARAT  
1 类激光产品

Данное устройство классифицируется как ЛАЗЕРНОЕ устройство КЛАССА 1.

- Чтобы не испачкать диск, его следует держать за края. Не прикасайтесь к поверхности диска. Пыль, отпечатки пальцев или царапины на диске могут привести к выходу его из строя.



- Не используйте следующие диски.
  - Диск для чистки линз.
  - Диск, имеющий нестандартную форму (например карта, сердечко).
  - Диск с этикеткой или наклейкой.



- Диск, на котором осталась липкая целлофановая лента или наклейка.
- Не восстанавливайте покрытие на стороне диска для воспроизведения для устранения царапин.
- При извлечении диска из встроенного проигрывателя DVD путем нажатия  на телевизоре

обязательно вынимайте диск из гнезда для диска. Не оставляйте диск в гнезде для диска.

- Извлеките и выньте диск из гнезда для диска и выключите телевизор, если он не используется.
- Не подвергайте диски воздействию прямого солнечного света и не храните их вблизи источников тепла, таких как воздуховоды обогревателя, не оставляйте их в автомобиле, припаркованном на солнце, поскольку внутри салона автомобиля может значительно повыситься температура.
- После воспроизведения храните диски в футлярах.
- Очищайте поверхность диска чистой тканью. Протирайте диск в направлении от центра.



- Не используйте растворители, такие как бензин, разбавитель, имеющиеся в продаже очистители дисков/линз или антистатические аэрозоли, предназначенные для виниловых долгоиграющих пластинок.
- После печати изображения или надписи на диске дайте ему высохнуть перед воспроизведением.
- Если телевизор перенесен непосредственно из холодного места в теплое или установлен в комнате с повышенной влажностью или в комнате, в которой только что было включено отопление, на поверхности или внутренних частях телевизора может произойти конденсация влаги. В этом случае выключите телевизор и не включайте его, пока не испарится влага, а затем телевизор можно будет использовать снова. Если во встроенный проигрыватель DVD вставлен диск, извлеките и выньте его и выключите телевизор. Использование телевизора, внутри или снаружи которого сконденсировалась влага, может привести к ухудшению изображения и/или цветности или к неисправности.
- Не прилагайте излишних усилий при установке диска в гнездо для диска. Если во встроенный

проигрыватель DVD уже вставлен диск, то попытка вставить другой диск может привести к неисправности.

- Если на линзе имеется пыль или загрязнение, это может привести к пропаданию звука или искажению изображения. Для устранения обратитесь в службу поддержки Sony.

## Меры предосторожности при использовании встроенного проигрывателя DVD

- На задней панели телевизора имеется региональный код.
- Не используйте чистящие диски или очистители дисков/линз (в том числе влажные салфетки, жидкости или спреи). Это может привести к неисправности устройства.
- При извлечении диска, он может ударить предметы, что приведет к их повреждению или травме. Обеспечьте свободное место вокруг гнезда для диска.
- При перемещении телевизора вынимайте диски из встроенного проигрывателя DVD. Если этого не сделать, диск может повредиться. Извлеките и выньте диск перед перемещением телевизора.
- При воспроизведении встроенного проигрывателя DVD не отключайте кабель питания переменного тока.
- Не допускайте, чтобы маленькие дети вставляли руки в гнездо для диска. Это может привести к травме.

# Описание пульта ДУ

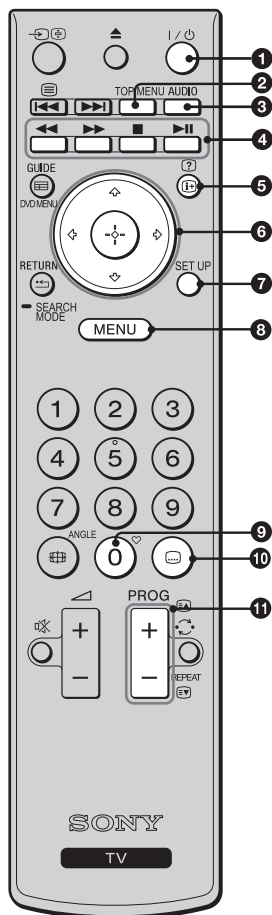

- 1 I/Power - дежурный режим телевизора**  
Служит для временного выключения телевизора и его включения из дежурного режима.
- 2 TOP MENU**  
**Режим DVD:** При воспроизведении DVD открывает меню треков\*. (стр. 18)
- 3 AUDIO**  
**В аналоговом режиме:** Эта кнопка служит для переключения режима "Двухканальный звук" (стр. 29).  
**В цифровом режиме:** Служит для изменения языка аудиовещания для текущего просматриваемого канала (стр. 33).  
**В режиме DVD:** Выполняет переключение с оригинального языка на язык дублирования\* при воспроизведении.
- 4 Цветные кнопки для режима телетекста (стр. 15)**
- 5 [+]/[?] - Информация/Вывод скрытого текста**  
**В аналоговом режиме:** Выводит на экран текущий номер канала и дату.  
**В цифровом режиме:** Выводит на экран краткую информацию о просматриваемой в данный момент программе и о следующей программе.  
**В режиме DVD:** Выводит на экран информацию о треке, главе и времени воспроизведения.  
**В режиме телетекста:** Выводит на экран скрытую информацию (например, ответы на вопрос) (стр. 15)
- 6 ↑ / ↓ / ← / → / [+]**
- 7 SET UP**  
**Режим DVD:** Открывает главное меню DVD-проигрывателя.
- 8 MENU (стр. 26)**
- 9 ♥ - Список "Избран"**  
Выводит на экран составленный Вами список избранных программ (стр. 17)
- 10 ... (Субтитры)**  
**В цифровом режиме:** Служит для изменения языка субтитров (стр. 33).  
**В режиме DVD:** При воспроизведении DVD изменяет и выводит на экран субтитры \* (стр. 19).
- 11 PROG +/-/[▲]/[▼]**  
**В обычном режиме работы телевизора:** Служит для выбора следующего (+) или предыдущего (-) канала.  
**В режиме DVD:** Позволяет создавать список воспроизведения для вставленного диска (стр. 20).  
**В режиме телетекста (стр. 15):** Служит для выбора следующей ([▲]) или предыдущей ([▼]) страницы.

\* В зависимости от используемого DVD.

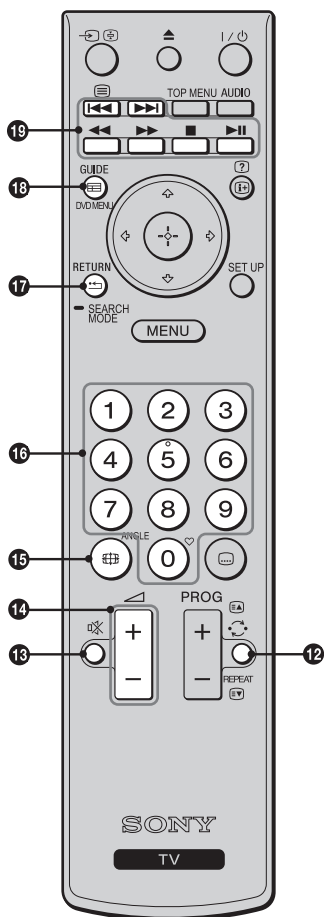

**12** ↻ - (Предыдущий канал)/ REPEAT

**В обычном режиме работы телевизора:** Служит для возврата к предыдущему просматривавшемуся каналу.

**В режиме DVD:** Служит для выбора функций повтора (стр. 20)

**В режиме телетекста:** Выводит на экран подстраницы.

**13** 🔇 - Отключение звука

Служит для временного включения или выключения звука.

**14** ▲ +/- Громкость

Служит для увеличения (+) или уменьшения (-) громкости.

**15** 📺 Формат изображения / ANGLE

**В обычном режиме работы телевизора:** Служит для выбора формата изображения (стр. 15).

**В режиме DVD:** Служит для выбора угла камеры\* для некоторых сцен и эпизодов при воспроизведении DVD (стр. 20).

**16** Цифровые кнопки

**В обычном режиме работы телевизора:** Служат для выбора канала. Для выбора каналов с номерами 10 и выше вторую и третью цифры следует быстро вводить одну за другой.

**В режиме DVD:** Цифровые кнопки для ввода различных данных.

**В режиме телетекста:** Служат для ввода номера нужной страницы.

**17** ↶ RETURN / SEARCH MODE

**В обычном режиме работы телевизора:** Служит для возврата к предыдущей странице любого выведенного на экран меню.

**В режиме DVD:** Нажмите эту кнопку и не отпускайте ее во время воспроизведения для поиска главы или трека на DVD во время его воспроизведения.

**18** 📺 GUIDE/DVD MENU

**В цифровом режиме:** EPG (Цифровой экранный электронный телегид) (стр. 16).

**В режиме DVD:** При воспроизведении DVD открывает меню диска\*.

**19** 📺 Кнопки, служащие для использования дополнительного оборудования.

Позволяют управлять подключенными к телевизору устройствами (стр. 24).

\* В зависимости от используемого DVD.



- 20 ■  
**В режиме DVD:** Останавливает все выполняемые действия.
- 21 ►►  
**В режиме DVD:** Начинает воспроизведение. Замораживает кадр DVD или видеоданные. Устанавливает в паузу аудиоданные.
- 22 ►►►  
**В режиме DVD:** При воспроизведении изменяет скорость поиска кадра вперед.
- 23 ◀◀◀  
**В режиме DVD:** При воспроизведении изменяет скорость поиска кадра назад.
- 24 ◀◀◀ / ☰  
**В режиме DVD:** Открывает предыдущий трек или главу при воспроизведении.  
**В режиме телетекста:** Служит для вывода на экран телетекста.
- 25 ►►►  
**В режиме DVD:** Открывает следующий трек или главу при воспроизведении.
- 26 → / (☰) - **Выбор источника входного сигнала/Текст удержание текстовой страницы**  
**В обычном режиме работы телевизора:** Открывает/закрывает список источников входного сигнала (стр. 24).  
**В режиме телетекста:** Останавливает страницу (стр. 15)
- 27 ▲  
**В режиме DVD:** Выбрасывает диск (стр. 18)



- На цифровой кнопке 5, а также на кнопках PROG + и AUDIO имеются выпуклые точки. По ним удобно ориентироваться при управлении телевизором.

# Описание кнопок и индикаторов телевизора

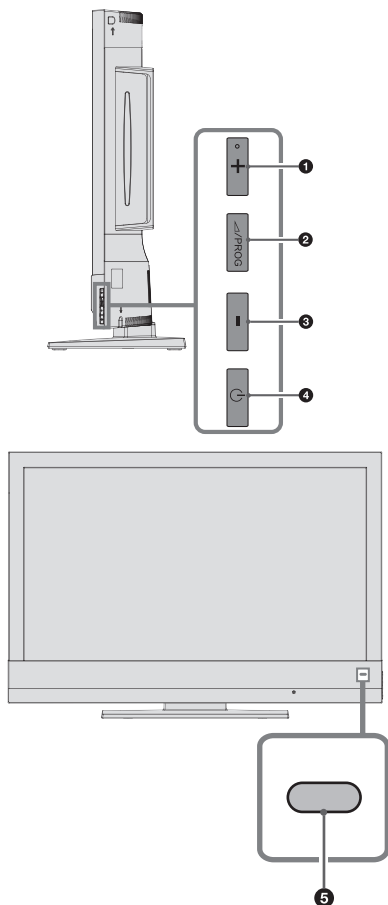

## 1 ▲ + / PROG +

Служит для увеличения громкости звука / выбора следующего канала.

## 2 ▲ / PROG

**В обычном режиме работы телевизора:**

Служит для переключения между режимами изменения громкости звука/ выбора канала.

**В режиме DVD:** для извлечения диска нажмите на эту кнопку и не отпускайте ее до тех пор, пока диск не выйдет из дисковод.

## 3 ▼ - / PROG -

Служит для уменьшения громкости звука / выбора предыдущего канала.

## 4 ⏻ - Питание

Служит для включения/выключения телевизора.

Чтобы полностью выключить телевизор, выньте вилку кабеля питания из электророзетки.

## 5 Индикатор включения/дежурного режима и окошко ИК-датчика

- Загорается зеленым светом при включении телевизора.
- Загорается красным светом, когда телевизор находится в дежурном режиме.
- Принимает ИК сигналы от пульта ДУ. Не перекрывайте чем-либо этот датчик во избежание нарушений в его работе.



- Перед тем как вынимать вилку сетевого шнура из розетки, убедитесь, что телевизор полностью выключен. Вынимание вилки сетевого шнура из розетки при включенном телевизоре может привести к выходу телевизора из строя.

## Просмотр телевизора

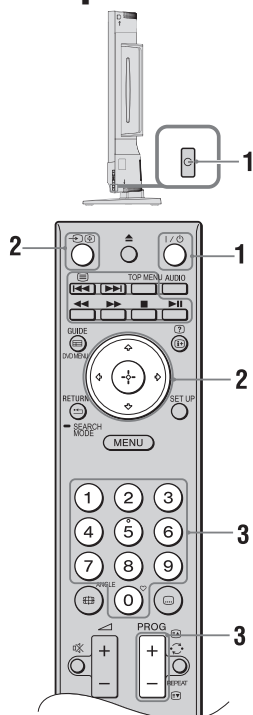

- 1 Для включения телевизора нажмите на телевизоре или на пульте ДУ. При этом цвет индикатора дежурного режима на передней панели телевизора изменится с красного на зеленый.
- 2 Нажмите для переключения телевизора в цифровой или аналоговый режим. На экране появится список источников входного сигнала.

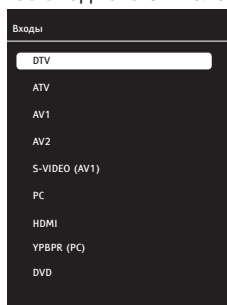

Нажимая , выберите DTV для цифрового режима или ATV для аналогового режима, затем нажмите для подтверждения своего выбора. Ваш телевизор переключится в выбранный режим.

**3** С помощью цифровых кнопок или кнопок PROG +/- выберите нужный ТВ канал.

- Для выбора каналов с номерами 10 и выше вторую и третью цифры следует быстро вводить одну за другой.
- О выборе цифровых каналов с помощью Цифрового экранного телегида см. стр. 16.

### В цифровом режиме

На короткое время на экране появится информационный баннер. Баннер может содержать следующие пиктограммы:

- Трансляция радиосигнала
- Трансляция кодированных/получаемых по подписке программ
- Доступно многоязычное аудиовещание
- Доступны субтитры
- Доступны субтитры для слабослышащих
- Рекомендуемый минимальный возраст для просмотра текущей программы (от 4 до 18 лет)
- Замок от детей

### Дополнительные операции









Чтобы	Выполните следующие операции
Отрегулировать уровень громкости	Нажимайте кнопку  (для увеличения)/- (для уменьшения).
Выбрать канал из списка	Нажмите . С помощью кнопок  выберите нужный канал из списка, затем нажмите .
Выбрать списки избранных программ	Нажмите . Подробности см. на стр. 17.

## Вход в режим телетекста

В аналоговом режиме нажмите кнопку .

При каждом нажатии кнопки  экран будет циклически меняться в следующей последовательности:

Изображение и текст → Только текст → Без текста (выход из режима телетекста).

- Для выбора страницы нажимайте цифровые кнопки или / .
- Для удержания страницы нажмите / .
- Для вывода на экран содержащейся на странице скрытой информации нажмите / .
- Если страница включает в себя несколько подстраниц, и Вы не хотите ждать завершения автоматической прокрутки страниц, нажмите кнопку  для предыдущих страниц, или кнопку  для следующих страниц.







- Если в нижней части страницы телетекста появляются четыре цветowych символа, это означает, что доступен режим Фастекст. Фастекст обеспечивает Вам быстрый и простой доступ к нужным страницам. Нажмите кнопку соответствующего цвета для выхода на нужную страницу.

## Ручное изменение формата экрана

**В обычном режиме работы телевизора:**

Нажимая , выберите нужный формат.

**В режиме DVD:**

- 1 Нажмите MENU.
- 2 Нажимая / , выберите "Настройки", затем нажмите .
- 3 Выберите "Картинка", затем нажмите .
- 4 Выберите "Формат изображен." и нажмите .

### Широкоэкранный

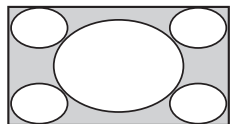

**14:9\***

Обеспечивает воспроизведение широкоэкрannого изображения (16:9) с правильными пропорциями.

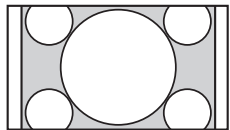

Обеспечивает воспроизведение с правильными пропорциями изображения в формате 14:9. В результате по краям изображения будет видна черная рамка.

**4:3**

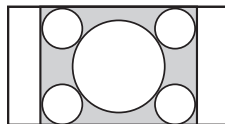

Обеспечивает воспроизведение с правильными пропорциями изображения в обычном формате 4:3 (например, предназначенное для неширокоэкранных телевизоров).

### LetterBox\*

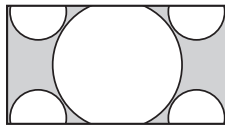

Обеспечивает воспроизведение с правильными пропорциями изображения в кинематографическом (letter-box) формате.

### Подзаголовок\*

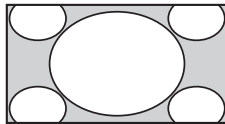

Обеспечивает воспроизведение в кинематографическом формате с субтитрами.

### Panorama\*

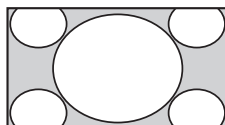

Обеспечивает воспроизведение изображения в обычном формате 4:3 с имитацией эффекта широкоэкрannого изображения. Изображение формата 4:3 вытягивается для заполнения экрана.

### Авто

Эта опция позволяет автоматически изменять формат экрана в соответствии с форматом передаваемого телевизионного сигнала.

### Overscan: Выкл.

При выборе этой опции изображение высокой четкости не обрезается и выводится на экран в оригинальном размере.

\* При этом часть изображения сверху или внизу может оказаться срезанной.



- В зависимости от передаваемого сигнала некоторые форматы экрана могут являться недоступными.
- В режиме "Panorama." некоторые символы и/или буквы сверху или внизу изображения могут оказаться невидимыми.

# Использование Цифрового экранного электронного телегида DV3



1 В цифровом режиме нажмите GUIDE.

2 Выполните нужную операцию в соответствии со следующей таблицей или указаниями на экране телевизора.

\* Эта функция может быть недоступна в некоторых странах/регионах.

Чтобы	Выполните следующие операции
Просмотреть ту или иную программу	Нажимая , выберите нужную программу, затем нажмите .
Выключить Цифровой экранный электронный телегид	Нажмите  GUIDE.
Вывести на экран информацию о текущей программе и о программе за предыдущий или на последующий день.	<ol style="list-style-type: none"> <li>1 Нажимая , выберите канал, информацию о котором вы хотите вывести на экран, затем нажмите . При этом будет активирована строка информации о программе.</li> <li>2 Нажмите красную кнопку для вывода на экран информации о программе за предыдущий день, или зеленую кнопку - для вывода на экран информации о программе на последующий день.</li> <li>3 Нажимая , выберите заголовок информации о программе, затем нажмите   для вывода ее содержания.</li> </ol>
Установить напоминание о программе	<ol style="list-style-type: none"> <li>1 Нажимая , выберите канал, для которого Вы хотите установить напоминание, затем нажмите . При этом будет активирована строка информации о программе.</li> <li>2 Нажимая , выберите заголовок информации о программе, для которой будет установлено напоминание, затем нажмите синюю кнопку.</li> <li>3 Введите информацию, которая будет выведена в напоминании, и нажмите .</li> <li>4 Нажмите RETURN  для завершения настройки.</li> </ol>
Отменить установленное напоминание	<ol style="list-style-type: none"> <li>1 Находясь в меню EPG, нажмите желтую кнопку.</li> <li>2 Нажимая , выберите напоминание, которое Вы хотите удалить.</li> <li>3 Для удаления напоминания нажмите красную кнопку.</li> <li>4 Нажмите RETURN  для завершения настройки.</li> </ol>

# Использование списка цифровых избранных программ DV3



Вы можете создать четыре списка избранных программ.





- 1 Для вывода таблицы программ выполните следующие действия. MENU → ⇩ → Настройки → ⊕ → ⇩ → Настр. Канала → ⊕ → ⇩ → Таблица программ → ⊕.
- 2 Выполните нужную операцию в соответствии со следующей таблицей или указаниями на экране телевизора.

\* Эта функция может быть недоступна в некоторых странах/регионах.

Чтобы	Выполните следующие операции
Добавить или удалить каналы из списка избранных программ	<ol style="list-style-type: none"> <li>1 С помощью кнопок ⇩/⇧ выберите канал, который Вы хотите добавить к списку избранных программ.</li> <li>2 С помощью кнопок ⇐/⇒ выберите список избранных программ, к которому будет добавлен выбранный ранее канал, затем нажмите ⊕.</li> <li>3 Соответствующий добавленному каналу символ ♥ появится внизу соответствующего списка избранных программ.</li> <li>4 Для удаления канала из списка избранных программ, выберите этот канал в соответствующем списке и нажмите ⊕. Символ ♥ исчезнет.</li> <li>5 Нажмите RETURN ↵ для завершения настройки.</li> </ol>
Выбрать список избранных программ	<ol style="list-style-type: none"> <li>1 Нажмите ♥ для выбора списка избранных программ.</li> <li>2 Находясь в меню "Список "Избран"", с помощью кнопок ⇩/⇧ выберите один из списков FAV1 - FAV4, затем нажмите ⊕.</li> </ol>
Просмотреть тот или иной канал	<ol style="list-style-type: none"> <li>1 Откройте нужный список избранных программ.</li> <li>2 Нажимая ⇩/⇧, выберите канал, затем нажмите ⊕.</li> </ol>
Удалить с экрана список избранных программ	<ol style="list-style-type: none"> <li>1 Нажмите RETURN ↵.</li> </ol>

# Воспроизведение DVD

## Подготовка

- 1 Для включения телевизора нажмите  на телевизоре или  на пульте ДУ. При этом цвет индикатора дежурного режима на передней панели телевизора изменится с красного на зеленый.
- 2 Нажмите  для выбора режима DVD. На экране появится список источников входного сигнала.
- 3 Нажимая , выберите DVD, затем нажмите  для подтверждения. Ваш телевизор переключится в режим DVD.

## Установка диска

- 1 Возьмите диск так, чтобы сторона с печатью оказалась сверху, и, слегка надавив, вставьте его в дисковод - его захват будет произведен автоматически. См. следующий рисунок:

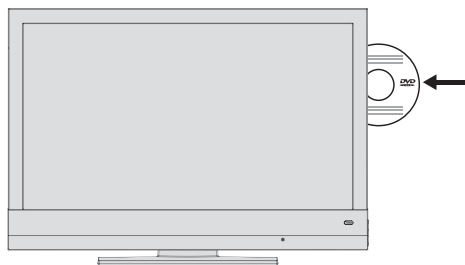

- Воспроизведение DVD начнется автоматически.
- Если на экране появится символ , использование выбранной функции с данным диском невозможно.

## Выбрасывание диска

- 1 Нажмите . Выньте диск.



## Воспроизведение DVD

### Воспроизведение трека.





- 1 После считывания данных с DVD автоматически начнется воспроизведение.



- В зависимости от типа DVD от Вас может потребоваться выбор трека или главы на DVD.



- 2 Нажмите  для приостановки воспроизведения (установки в паузу).
- 3 Нажмите  для возобновления воспроизведения.
- 4 Нажмите  для прекращения воспроизведения.

### Вывод информации

- 1 Нажмите  /  для вывода на экран информационной строки.
- 2 Нажмите  / , чтобы скрыть информационную строку.



### Выбор трека или главы в меню DVD

DVD содержит несколько треков и глав, из которых Вы можете выбрать нужные. Число треков или глав DVD выводится в информационном поле рядом с индикатором треков и глав.



- 1 Чтобы открыть меню с содержанием DVD нажмите TOP MENU (меню треков). На экране появится меню треков DVD (если таковое имеется).
- 2 Нажимая  или , выберите трек или главу, а затем нажмите  для начала воспроизведения.
- 3 Воспроизведение начнется с выбранного трека или главы.

## Выбор трека или главы в меню "Информация"

Доступность этой функции зависит от используемого DVD.



- 1 Для вывода информационной строки во время воспроизведения нажмите и не отпускайте кнопку RETURN .
- 2 Нажимая , выберите трек или главу.
- 3 С помощью цифровых кнопок введите двухзначный номер трека или главы.
- 4 Воспроизведение начнется с выбранного трека или главы.

## Пошаговый выбор главы

- 1 Во время воспроизведения нажмите  для выбора следующей главы.
- 2 Во время воспроизведения нажмите  для выбора предыдущей главы.



## Приостановка и возобновление воспроизведения

Вы можете приостановить воспроизведение DVD или возобновить его по своему желанию.

- 1 Нажмите  для приостановки воспроизведения (установки в паузу).
- 2 Нажмите  для возобновления воспроизведения.
- 3 Воспроизведение начнется с того места, на котором оно было прервано.



## Поиск кадра

Вы можете выбрать различную скорость (2x, 4x, 8x, 16x or 32x вперед или назад).

- 1 Нажимая  или  во время воспроизведения, выберите нужную скорость.
- 2 Нажмите  для возобновления воспроизведения.

## Замедленное воспроизведение

Вы можете выбрать различную скорость (1/2, 1/4, 1/8, 1/16 вперед).

- 1 Во время воспроизведения нажмите .
- 2 Нажмите  для выбора замедленной скорости воспроизведения.
- 3 Нажмите  для возобновления воспроизведения.

## Изменение языка дубляжа или аудиоформата

Используйте эту опцию для изменения языка дубляжа, если DVD содержит альтернативные варианты.

- 1 Во время воспроизведения нажмите AUDIO. На короткое время на экране появится, например, следующая фраза, указывающая на текущий язык дубляжа:

**Audio 1/4: Dolby D 5.1 ch English**

"Audio 1/4" в вышеуказанном примере означает, что выбран первый из 4 языков дубляжа. "Dolby D 5.1 ch" означает аудиоформат Dolby D 5.1.

- 2 Нажимайте AUDIO до тех пор, пока не будет выбран нужный язык дубляжа.



- Структура DVD может помешать Вам изменить язык аудиовещания. Обычно в этом случае необходимую настройку можно выполнить в меню DVD.

## Выбор и воспроизведение субтитров

Если DVD содержит субтитры, их можно вывести на экран телевизора. При наличии субтитров на нескольких языках Вы можете выбрать нужный язык.

- 1 Во время воспроизведения нажмите . На короткое время на экране появится, например, следующая фраза, указывающая на текущий язык субтитров:

**Subtitle 01/05 German**

**2** Нажимайте  до тех пор, пока не будет выбран нужный язык субтитров.



- Для удаления субтитров с экрана нажимайте  до тех пор, пока на нем не появится сообщение "Субтитры выкл."
- Структура DVD может помешать Вам изменить язык субтитров. Обычно в этом случае необходимую настройку можно выполнить в меню DVD.

## Выбор угла камеры для воспроизведения некоторых сцен и эпизодов



Некоторые DVD содержат сцены или эпизоды, многократно снятые под разным углом камеры. Вы можете выбрать один из этих различных углов.



**1** Во время воспроизведения нажмите /ANGLE для выбора функции выбора угла камеры.



**2** Снова нажмите /ANGLE для выбора другого угла камеры.

## Повтор воспроизведения главы, трека или диска

Эта функция позволяет осуществлять повтор воспроизведения текущей главы, трека или всего диска.

**1** Во время воспроизведения нажмите . На экране появится символ ( Chapter ("Глава")), и выполнится повтор.

**2** Во время воспроизведения два раза нажмите . На экране появится символ ( "Название"), и выполнится повтор.

**3** Во время воспроизведения три раза нажмите . На экране появится символ ( All ("Все")), и выполнится повтор.





**4** Снова нажмите  для выхода из этой функции.

## Создание списка воспроизведения

Эта функция позволяет создавать список воспроизведения для DVD.

**1** Нажмите PROG + для вывода на экран меню "Программа".

**2** С помощью цифровых кнопок введите номер трека или главы.

**3** Для создания списка воспроизведения глав нажмите /, затем, нажимая /, выберите "Начать", и нажмите  для подтверждения.

**4** Для прекращения воспроизведения нажмите .



- Этот список автоматически стирается по окончании воспроизведения.

## Воспроизведение S-VCD/VCD дисков

### PBC (управление воспроизведением)

Данная функция служит для навигации по S-VCD/VCD дискам. PBC-информация записывается на диск во время его изготовления.

PBC активируется перед отгрузкой диска потребителю. PBC и информация о каналах в S-VCD/VCD определяют опции навигации.

### Воспроизведение трека.

**1** После считывания данных с S-VCD/VCD диска автоматически начнется воспроизведение.



**2** Нажмите  для приостановки воспроизведения (установки в паузу).

**3** Нажмите  для возобновления воспроизведения.

**4** Нажмите  для прекращения воспроизведения.

### Поиск кадра

Вы можете выбрать различную скорость.

**1** Нажимая  или  во время воспроизведения, выберите нужную скорость.

**2** Нажмите  для возобновления воспроизведения.

# Воспроизведение цифровых файлов звука/изображения

## Воспроизведение компакт-дисков с файлами изображений

- 1 В большинстве случаев воспроизведение начинается автоматически с первого изображения сразу после окончания считывания данных.
- 2 При появлении проводника нажимая  $\updownarrow$ , выберите директорию, затем нажмите  $\oplus$ , чтобы открыть ее. На экран будет выведен список субдиректорий.
- 3 Нажмите  $\updownarrow$  для выбора изображения.
- 4 Для начала воспроизведения нажмите  $\oplus$  или  $\blacktriangleright\parallel$ .
- 5 Для прекращения воспроизведения нажмите  $\blacksquare$ .

## Поворот изображения

Изображения могут быть повернуты на 90°.

- 1 Нажимая  $\leftarrow$  или  $\rightarrow$  во время воспроизведения, поверните изображение на 90°.

## Отражение изображения

Изображения могут быть отражены.

- 1 Нажимая  $\updownarrow$  или  $\left\langle\right\rangle$  во время воспроизведения, выполните отражение изображения.

## Воспроизведение цифровых аудиоданных

- 1 В большинстве случаев воспроизведение начинается автоматически с первого трека сразу после окончания считывания данных.
- 2 При появлении проводника нажимая  $\updownarrow$ , выберите директорию, затем нажмите  $\oplus$ , чтобы открыть ее. На экран будет выведен список субдиректорий.

- 3 Нажимая  $\updownarrow$ , выберите трек.
- 4 Для начала воспроизведения нажмите  $\oplus$  или  $\blacktriangleright\parallel$ .
- 5 Нажмите  $\blacktriangleright\parallel$  для приостановки воспроизведения (установки в паузу).
- 6 Нажмите  $\blacktriangleright\parallel$  для возобновления воспроизведения.
- 7 Нажмите  $\blacktriangleright\blacktriangleright\blacktriangleright$  для выбора следующего трека и затем нажмите  $\blacktriangleleft\blacktriangleleft\blacktriangleleft$  для выбора предыдущего трека.  
**или**  
С помощью цифровых кнопок введите номер трека, затем нажмите  $\oplus$  для начала воспроизведения.
- 8 Для прекращения воспроизведения нажмите  $\blacksquare$ .

## Функции повтора

Повтор трека или директории

Опции:

- Однократный: выбранный трек воспроизводится один раз.
- Один повтор: выбранный трек повторяется.
- Директория: выбранная директория воспроизводится один раз.
- Повтор директории: треки в выбранной директории повторяются.



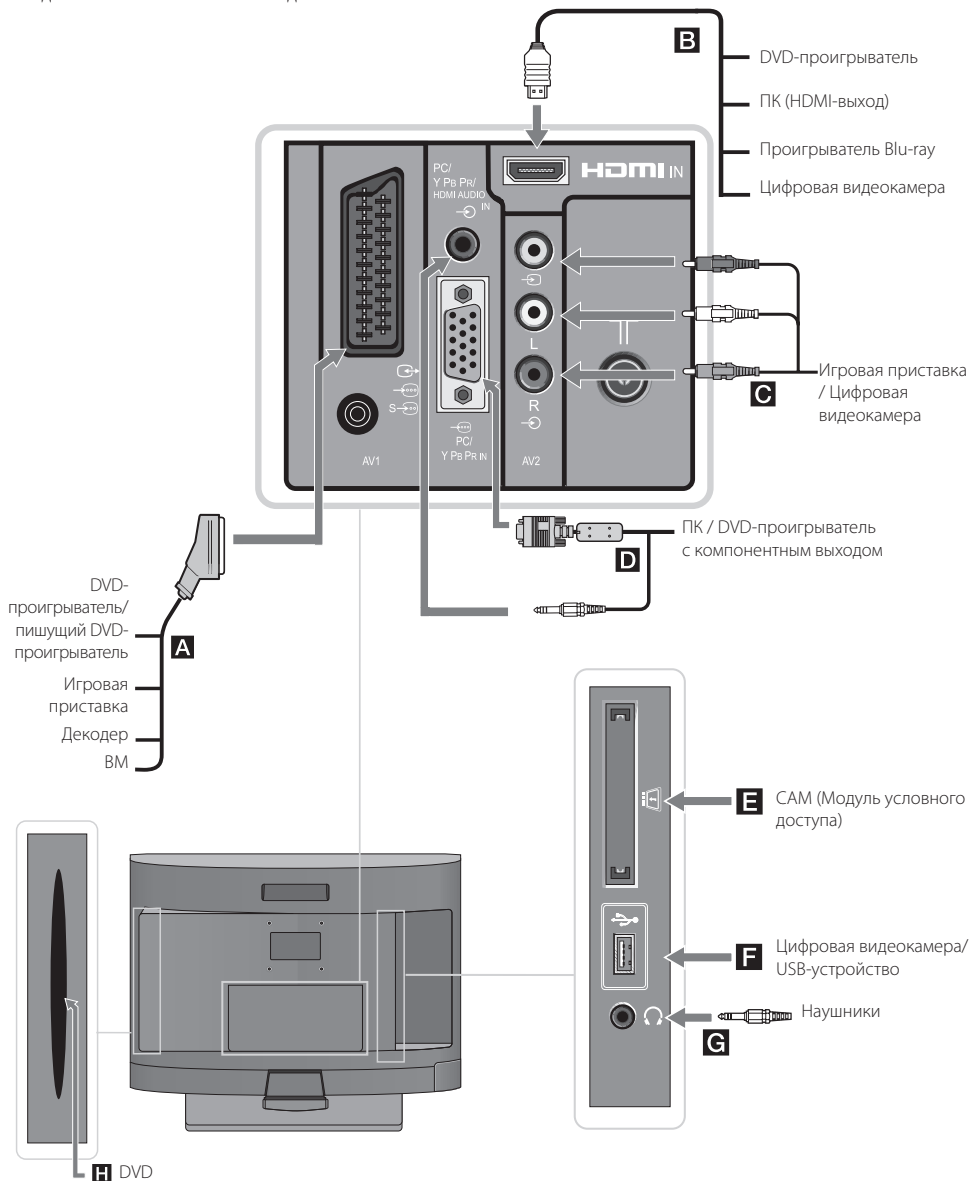

- 1 Нажимая  $\updownarrow$ , выберите директорию или трек/изображение. На экран будет выведен список субдиректорий.
- 2 Нажимая  $\updownarrow$ , выберите первый файл.
- 3 Для начала воспроизведения нажмите  $\oplus$  или  $\blacktriangleright\parallel$ .
- 4 Несколько раз нажмите  $\text{↺}$  для выбора нужной функции повтора.
- 5 Для прекращения воспроизведения нажмите  $\blacksquare$ .

## Подключение дополнительных устройств

Вы можете подключить к Вашему телевизору широкий спектр дополнительных устройств. Соединительные кабели не входят в комплект поставки.





## Подключение аудио- и видеоприборов

Разъем	Используемый кабель	Описание
<b>B</b> HDMI / →	<b>HDMI-кабель</b>	<p>Входной разъем для цифровых аудио- и видеосигналов. Если устройство оснащено гнездом DVI, соедините гнездо DVI с гнездом HDMI IN через переходной интерфейс DVI - HDMI (не входит в комплект поставки) и соедините аудиовыходы устройства с аудиовходом PC/Y Pb Pr/HDMI Audio IN телевизора.</p> <p></p> <ul style="list-style-type: none"> <li>• Гнезда HDMI поддерживают только следующие входные видеосигналы: 480i, 480p, 576i, 576p, 720p, 1080i, 1080p, 1080/24p</li> <li>• Используйте только сертифицированный HDMI-кабель с логотипом HDMI. Мы рекомендуем использовать HDMI кабель Sony (высокоскоростной).</li> </ul>
<b>D</b> PC / Y Pb Pr IN / →	<b>Кабель VGA - Y Pb Pr, аудиокабель. Кабель для подключения ПК с ферритовыми кольцами, аудиокабель</b>	<p>Для подсоединения устройства используйте кабель VGA-Y Pb Pr с адаптером (не входит в комплект поставки) и подсоедините аудиовыходы устройства к гнезду PC/Y Pb Pr/HDMI Audio IN телевизора.</p> <p>Рекомендуется использовать специальный кабель для подключения ПК с ферритовыми кольцами и разъемом D-sub 15 (этот кабель можно приобрести в сервисных центрах Sony, код для заказа 1-793-504-11) или же эквивалентный.</p> <p></p> <ul style="list-style-type: none"> <li>• Y Pb Pr поддерживает только следующие входные видеосигналы: 480i, 480p, 576i, 576p, 720p, 1080i, 1080p.</li> </ul>
<b>A</b> S → / AV1	<b>SCART-кабель</b>	<p>Вы можете подключить к телевизору декодер. При подключении декодера кодированный телевизионный сигнал поступает на декодер, а с его выхода поступает на вход телевизора уже в декодированном виде.</p> <p></p> <ul style="list-style-type: none"> <li>• Вы можете подключить записывающее устройство (например, пишущий DVD-проигрыватель) непосредственно к телевизору.</li> </ul>
<b>C</b> AV2 / →	<b>Композитный видеокабель</b>	
<b>Подключение портативных устройств</b>		
Разъем	Используемый кабель	Описание
<b>F</b> USB	<b>USB-кабель</b>	<p>Вы можете просматривать/воспроизводить на своем телевизоре музыкальные файлы и файлы фотографий, сохраненные в цифровом фотоаппарате Sony или видеокамере, подключив их к телевизору (стр. 24).</p>
<b>Подключение других устройств</b>		
Разъем	Используемый кабель	Описание
<b>E</b> CAM (Модуль условного доступа)	<b>CAM (Модуль условного доступа)</b>	<p>Позволяет получить доступ к Pay Per View (платным программам, распространяемым по подписке). Более подробную информацию см. в инструкции, приложенной к Вашему модулю CAM. Для использования модуля CAM выключите телевизор и установите в гнездо Вашу карту CAM.</p> <p></p> <ul style="list-style-type: none"> <li>• CAM поддерживается не во всех странах/регионах. Просим Вас обратиться за соответствующей информацией к своему дилеру.</li> </ul>
<b>G</b> Наушники	<b>Наушники</b>	<p>Вы можете слушать звук телевизора через наушники.</p>

## Просмотр изображения с устройств, подключенных к телевизору

Включите подключенное к телевизору устройство и затем выполните следующие операции.

- 1 Нажмите  для вывода на экран меню "Источник".
- 2 Нажимая , выберите входной разъем к которому подключено Ваше устройство, а затем нажмите  для подтверждения.

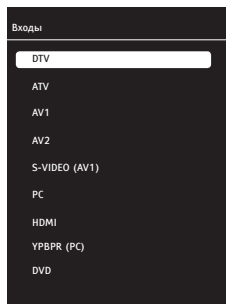

**A AV1** Выбирает в качестве источника входного сигнала устройство, подключенное к входному разъему AV1.

**A S-VIDEO (AV1)** Выбирает в качестве источника входного сигнала устройство, подключенное к входному разъему S-VIDEO (AV1).

**B HDMI** Выбирает в качестве источника входного сигнала устройство, подключенное к входному разъему HDMI.

**C AV2** Выбирает в качестве источника входного сигнала устройство, подключенное к входному разъему AV2.

**D YPbPr (PC)** Выбирает в качестве источника входного сигнала устройство, подключенное к входному разъему (компонентному входу) PC.

**D PC** Выбирает в качестве источника входного сигнала ПК, подключенный к входному разъему PC.

**H DVD** Переключение в режим DVD.

### Для устройств, подключенных к Scart-разъемам с помощью полностью распаянного 21-контактного Scart-кабеля







Начните воспроизведение на подключенном устройстве. На экране появится изображение, поступающее от подключенного устройства.

### Для автоматически включающегося видеомagneфона

В аналоговом режиме нажимайте **PROG +/-** или цифровые кнопки для выбора видеоканала.

## Воспроизведение фотографий /музыки через USB-порт

Вы можете просматривать/ воспроизводить на своем телевизоре музыкальные файлы и файлы фотографий, сохраненные в цифровом фотоаппарате Sony, видеокамере или на USB-накопителе, подсоединив их к телевизору с помощью USB-кабеля.

- 1 Подключите к USB-порту телевизора USB-совместимое устройство.
- 2 Нажмите MENU.
- 3 Нажимая , выберите опцию "Фото" или "Музыка", затем нажмите  для подтверждения. На экран будет выведен список файлов или папок.
- 4 С помощью кнопок  выберите файл или папку, затем нажмите  для подтверждения. Нажмите красную кнопку для выбора всех файлов. Нажмите зеленую кнопку для снятия выделения всех выбранных файлов. Выбрав папку, выберите в ней нужный файл, нажмите  для выделения этого файла, а затем нажмите кнопку  (синюю). При этом начнется воспроизведение выбранного файла. Если вы хотите воспроизвести несколько музыкальных файлов или файлов фотографий, находящихся в одной папке, нажмите  для выделения этих файлов.



- Когда телевизор считывает данные с устройства, подключенного к USB-порту, соблюдайте следующие правила:
  - Не выключайте телевизор или подключенное к USB-порту устройство.
  - Не отсоединяйте USB кабель.
  - Не извлекайте USB-накопитель.
- В противном случае данные, сохраненные в подключенном к USB-порту устройстве, могут быть повреждены.
- Компания Sony не несет ответственность за какое-либо повреждение или утерю данных на носителе записи из-за неверной работы телевизора или какого-либо из подключенных к нему устройств.
- Воспроизведение через USB-порт поддерживается для следующих форматов файлов фотоизображения:
  - JPEG (файлы формата JPEG с расширением .jpg, совместимые с DCF или Exif).
- Воспроизведение через USB-порт поддерживается для следующего формата музыкальных файлов:
  - MP3 (файлы с расширением .mp3, не защищенные авторскими правами)
- Поддерживаются только английские имена файлов и папок.
- При подключении к телевизору цифрового фотоаппарата Sony установите на нем опцию "Авто" или "Mass Storage" для режима соединения USB. Более подробную информацию о режиме соединения USB см. в инструкции, приложенной к Вашему цифровому фотоаппарату.
- Для получения самой последней информации об USB-совместимых устройствах посетите указанный ниже Интернет-сайт.  
<http://support.sony-europe.com/TV/compatibility/>

## Просмотр фотографий

### - Слайд-шоу

Вы можете создать слайд-шоу, выбрав несколько фотографий. В этом случае каждая фотография будет оставаться на экране в течение заданного Вами времени, после чего ее сменит следующая фотография.

#### 1 Выбор фотографии.

Вы можете выбрать фотографию на подсоединенном к USB-порту устройстве или в предустановленной папке, в которой сохранены файлы фотографий. Подробности о выборе фотографий см. на стр. 24.

#### 2 При выведенной на экран выбранной фотографии нажмите MENU, затем нажмите для выбора (Настройка) и в заключение для подтверждения нажмите .

#### 3 Нажимая , выберите (Настройка USB), затем нажмите для подтверждения.

#### 4 Нажимая , выберите "Интервал слайд-шоу", затем нажимая , задайте его продолжительность: 3 с, 5 с или 10 с. Каждая фотография будет оставаться на экране в течение заданного Вами времени, после чего ее сменит следующая фотография.

#### 5 Несколько раз нажмите MENU для выхода из меню.

### - Разворот фотографии

Эта функция позволяет поворачивать фотографии на 90°.

#### 1 Нажимая или во время воспроизведения, поверните изображение на 90°.

## Использование функции "Контроль по HDMI"

Функция "Контроль по HDMI" позволяет нескольким устройствам управлять друг другом с помощью спецификации HDMI CEC (Consumer Electronics Control).

Соединив между собой кабелями HDMI несколько совместимых с HDMI управлением устройств Sony, например, телевизор, пишущий DVD-проигрыватель с жестким диском и аудиосистему, можно создать систему, в которой каждое из этих устройств будет управлять всеми остальными.

Убедитесь в правильности соединения устройств, совместимых с функцией "Контроль по HDMI".

### Подключение устройств, совместимых с функцией "Контроль по HDMI"

Подсоедините HDMI-совместимое устройство к телевизору с помощью HDMI-кабеля. Подробности см. на стр. 23.

### Настройки функции "Контроль по HDMI"

Функция "Контроль по HDMI" должна быть включена как на телевизоре, так и на подключенных к нему устройствах. О соответствующих настройках телевизора см. "Настройка HDMI" (стр. 34). Подобно о соответствующих настройках подключенных к телевизору устройств см. в инструкциях на эти устройства.

### Операции, осуществляемые с помощью функции "Контроль по HDMI"

- Выключение подключенных к телевизору устройств вместе с телевизором.
- Автоматический выбор входа при включении подключенного к нему устройства.

# Использование функций меню

## Навигация по системе меню

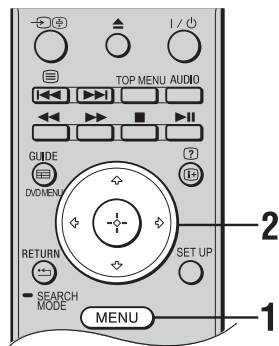

Меню позволяет Вам использовать различные возможности данного телевизора. Вы можете легко выбрать каналы, а также изменять настройки телевизора.

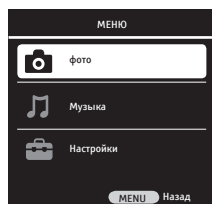

**1** Нажмите MENU для вывода меню на экран.



**2** Нажимая  $\uparrow/\downarrow$ , выберите нужную опцию, затем нажмите  $\oplus$ .

Символ опции	Описание
 <b>Фото</b>	Вы можете просматривать файлы фотографий с USB-устройств (стр. 24).
 <b>Музыка</b>	Вы можете воспроизводить музыкальные файлы с USB-устройств (стр. 24).
 <b>Настройки</b>	Вы можете изменять расширенные настройки (стр. 27).

**3** Следуйте указаниям, появляющимся на экране.

**4** Для выхода нажмите MENU.



- Число регулируемых опций зависит от ситуации.

# Меню настроек телевизора

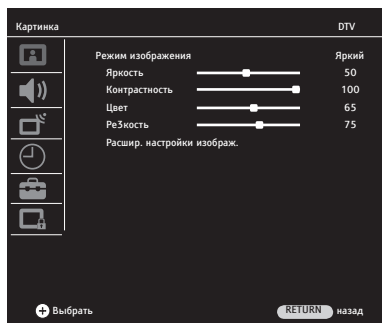

Для входа в меню "Настройки" выполните следующие действия.

- 1 Нажмите MENU.
- 2 Нажимая  $\uparrow/\downarrow$ , выберите  (Настройки), затем нажмите  $\oplus$  для подтверждения.
- 3 Нажимая  $\uparrow/\downarrow$ , выберите в меню нужную опцию, затем нажмите  $\oplus$  для подтверждения. Для выхода нажмите MENU.



## Картинка

### Режим изображения

Позволяет выбрать режим изображения.

<b>Яркий</b>	Служит для увеличения контрастности и резкости изображения.
<b>Натуральный</b>	Обеспечивает оптимальное качество изображения за счет увеличения контрастности.
<b>Кино</b>	Служит для просмотра фильмов. Эта опция является наиболее подходящей для просмотра фильмов в обстановке, напоминающей кинотеатр.
<b>Спорт</b>	Обеспечивает оптимальное качество изображения для просмотра спортивных программ.
<b>Польз.</b>	Сохраняет ваши индивидуальные настройки изображения.

<b>Яркость</b>	Позволяет делать изображение более ярким или темным.
<b>Контрастность</b>	Позволяет увеличивать или уменьшать контрастность изображения.
<b>Цвет</b>	Позволяет увеличивать или уменьшать интенсивность цвета.
<b>Резкость</b>	Позволяет делать изображение более резким или мягким.
<b>Расшир. настройки изображ.</b>	Эта опция служит для регулировки расширенных настроек изображения.

**Температура цвета** Позволяет настроить оттенки белого на изображении.

<b>Холодный</b>	Придает белым цветам голубой оттенок.
<b>Теплый</b>	Придает белым цветам красный оттенок.
<b>Нормальный</b>	Придает белым цветам нейтральный оттенок.

<b>DNR</b>	Эта опция уменьшает помехи ("снег") на изображении.	
	<b>Низк. / Ср. / Выс.</b>	Изменяет параметры шумоподавления.
	<b>Выкл.</b>	Выключает функцию шумоподавления.
<b>Mpeg NR</b>	Эта опция уменьшает помехи на изображении при просмотре видеоизображения, сжатого по алгоритму MPEG. Ее следует использовать при просмотре фильмов с DVD или в случае цифрового телевидения.	
	<b>Низк. / Ср. / Выс.</b>	Изменяет параметры шумоподавления в формате MPEG.
	<b>Выкл.</b>	Выключает функцию шумоподавления в формате MPEG.
<b>Живой цвет</b>	Делает цвета более яркими.	
	<b>Низк. / Ср. / Выс.</b>	Эти опции позволяют регулировать эффект функции "Живой цвет".
	<b>Выкл.</b>	Выключает функцию "Живой цвет".
<b>Идеал. четкость</b>	Автоматически регулирует уровень черного на изображении в соответствии с текущим кадром.	
	<b>Низк. / Ср. / Выс.</b>	Эти опции позволяют регулировать эффект функции "Идеальная четкость".
	<b>Выкл.</b>	Выключает функцию "Идеальная четкость".
<b>Динам. контраст</b>	Делает изображение на экране более ярким или темным в зависимости от уровня яркости и усиливает контраст.	
	<b>Низк. / Ср. / Выс.</b>	Эти опции позволяют регулировать эффект функции "Динамический контраст".
	<b>Выкл.</b>	Выключает функцию "Динамический контраст".
<b>Динам. подсветка</b>	Автоматически регулирует уровень подсветки в соответствии со средней яркостью изображения.	
	<b>AUTO / День / Ночн. режим</b>	Эти опции позволяют регулировать эффект функции "Динамическая подсветка".
	<b>Выкл.</b>	Выключает функцию "Динамическая подсветка".
<b>Подсветка</b>	Регулирует интенсивность подсветки ЖК-панели.	



- В случае выбора одной из опций ("Авто", "День" или "Ночн. режим") функции "Динам. подсветка", опция "Подсветка" приобретает серый цвет и становится недоступной.



## Звук

<b>Громкость</b>	Для регулировки громкости нажимайте $\leftarrow/\rightarrow$ .
<b>Баланс</b>	Служит для регулировки баланса между левым и правым динамиками.
<b>Авторег. громкости</b>	Уровни громкости сигналов, передаваемых разными вещательными станциями, является различным. Это может привести к различной громкости на разных каналах. При установке для этой функции опции "Вкл." при переключении каналов уровень громкости остается неизменным.
<b>Тип звука</b>	Настройка звука динамиков для стерео или двуязычных трансляций. <b>Stereo</b> Для стереотрансляции. <b>Dual I / II</b> Для двуязычных трансляций выберите "Dual I" для звукового канала 1, "Dual II" для звукового канала 2.
<b>Окруж. звук</b>	Создает эффект глубины звука для просматриваемой программы.
<b>Реж.Звука</b>	Создает звуковые эффекты в соответствии с характеристиками просматриваемой программы. <b>Музыка</b> Создает звуковой эффект присутствия в концертном зале. <b>Речь</b> Создает звуковой эффект, усиливающий четкость речи. <b>Норм.</b> Увеличивает четкость и отчетливость звучания и эффект реального присутствия.
<b>Наушники</b>	Регулирует звук в наушниках, подключенных к телевизору.
<b>Аудио-описание</b>	Включает звуковое описание визуальной информации, если оно передается вещательной станцией.  • Опция "Звуковое описание" доступна только для цифровых каналов.



## Настр. Канала

<b>Авто настройка</b>	Служит для настройки на все доступные каналы. Вы можете изменить настройку в случае переезда на другое место жительства или появления в эфире новых каналов. Следуйте указаниям, появляющимся на экране вашего телевизора.
<b>Цифровая ручная настройка</b>	Позволяет выполнять ручную настройку цифровых каналов и сохранять их в памяти. <b>1</b> С помощью цифровых кнопок или $\leftarrow/\rightarrow$ выберите нужный номер телевизионного канала. <b>2</b> Когда телевизор находит тот или иной из доступных каналов, его название выводится в нижней части меню, и канал сохраняется в памяти. <b>3</b> Нажмите MENU для завершения настройки. Повторите вышеописанную процедуру для ручной настройки других каналов.

## Аналоговая ручная настройка

Позволяет выполнять ручную настройку аналоговых каналов и сохранять их в памяти.

### Система / Канал / Поиск / Номер программы

- 1 Нажимая  $\uparrow/\downarrow$ , выберите "Номер программы", затем с помощью  $\leftarrow/\rightarrow$  или цифровых кнопок задайте номер программы, под которым данный канал будет сохранен в памяти.
- 2 Нажимая  $\uparrow/\downarrow$ , выберите "Система", затем с помощью  $\leftarrow/\rightarrow$  выберите нужную опцию.  
**BG:** для стран/регионов Западной Европы  
**I:** для Англии  
**DK:** для стран/регионов Восточной Европы  
**L:** для Франции
- 3 Нажимая  $\uparrow/\downarrow$ , выберите "Канал", затем с помощью кнопки  $\oplus$  выберите "S" (для кабельных каналов) или "C" (для каналов эфирного вещания).
- 4 Выполните настройку каналов следующим образом:  
**Если Вы не знаете номер канала (частоту)**  
Нажимая  $\uparrow/\downarrow$ , выберите "Поиск", затем нажмите  $\leftarrow/\rightarrow$ . После этого начнется поиск каналов. При нахождении какого-либо канала поиск останавливается. Для продолжения поиска нажмите  $\leftarrow/\rightarrow$ .  
Если Вы знаете номер канала (частоту)  
Нажимая  $\uparrow/\downarrow$ , выберите "Канал", затем с помощью цифровых кнопок задайте номер канала, на который Вы хотите настроиться.
- 5 Нажимая  $\uparrow/\downarrow$ , выберите "Подтверд", затем нажмите  $\oplus$ . Сделанные изменения будут сохранены в памяти. Повторите вышеописанную процедуру для ручной настройки других каналов.

### Тонкая настройка

С помощью этой опции можно выполнить точную настройку выбранного канала в случае, если Вам кажется, что небольшая корректировка настройки позволит повысить качество изображения. Вы можете выполнить точную настройку в пределах от -32 до +32.

### Пропуск

Данная опция позволяет пропускать неиспользуемые аналоговые каналы при выборе каналов с помощью кнопок **PROG +/-**. Введите номер канала, который Вы хотите пропустить, с помощью цифровых кнопок.

### Подтвердить

Сохраняет в памяти изменения, выполненные в ходе ручной аналоговой настройки.

## Таблица программ

Вы можете по своему желанию выполнять сортировку каналов, удалять каналы из памяти, блокировать любой канал или переименовывать аналоговые каналы

### Тип службы

Несколько раз нажмите синюю кнопку для выбора нужной опции типа каналов. Выбранная вами опция появится в меню.

**BCE:** Выводит на экран все каналы.

**DTV:** Выводит на экран только цифровые каналы

**ATV:** Выводит на экран только аналоговые каналы.

**RADIO:** Выводит на экран только радиоканалы

**DATA:** Выводит на экран только каналы данных.  
В меню "Таблица программ" на экран будут выведены только каналы, соответствующие выбранной Вами опции.

---

### Перемещение

Эта опция позволяет изменить порядок расположения сохраненных в памяти каналов.

- 1 Нажимая  $\uparrow/\downarrow$ , выберите канал, который Вы хотите переместить в новое положение.
- 2 Нажмите зеленую кнопку.
- 3 С помощью цифровых кнопок введите новое положение канала, затем нажмите  $\oplus$ .  
Канал переместится в новое положение.
- 4 Нажмите RETURN  $\leftarrow$  для завершения настройки.

---

### Удалить

Эта опция служит для удаления сохраненных в памяти каналов.

- 1 Нажимая  $\uparrow/\downarrow$ , выберите канал, который Вы хотите удалить.
- 2 Нажмите желтую кнопку.
- 3 Нажмите зеленую кнопку для удаления выбранного канала.
- 4 Нажмите красную кнопку для удаления всего списка каналов.
- 5 Нажмите RETURN  $\leftarrow$  для завершения настройки.

---

### Имя

Эта опция позволяет Вам присвоить каналу любое имя, содержащее не более 8 символов (букв или цифр).

- 1 Нажимая  $\uparrow/\downarrow$ , выберите аналоговый канал, которому Вы хотите присвоить имя.
- 2 Нажмите красную кнопку.
- 3 Первый символ будет выделен в квадратной рамке.  
Нажимая  $\uparrow/\downarrow$ , выберите нужный символ.
- 4 Нажимая  $\leftarrow/\rightarrow$ , перейдите к следующему/предыдущему символу.  
Повторите вышеописанную процедуру для присвоения имен другим аналоговым каналам.
- 5 Нажмите (+), а затем нажмите RETURN  $\leftarrow$  для завершения настройки.

---

### Пропуск

Данная опция позволяет пропускать неиспользуемые цифровые каналы при выборе каналов с помощью кнопок **PROG +/-**. Введите номер канала, который Вы хотите пропустить, с помощью цифровых кнопок.

- 1 Нажимая  $\uparrow/\downarrow$ , выберите канал, который Вы хотите пропустить.
- 2 Нажимая  $\leftarrow/\rightarrow$ , выберите  $\ominus$ , затем нажмите  $\oplus$ .
- 3 Символ  $\ominus$  появится рядом с именем пропускаемого канала.

---

### Информация о сигнале

Выводит на экран параметры "Канал", "Сеть", "Модуляция", а также информацию о качестве и уровне сигнала (только в цифровом режиме).

---

### CA - модуль

Эта опция позволяет выполнять настройки для модуля ограниченного доступа, который Вы можете подключить к своему телевизору. При установке CI-модуля для канала с сигналом, закодированным по стандарту CI, открывается специальное подменю, позволяющее вносить изменения в информацию о модуле.



## Настройка PC (для входа PC)

<b>Автоконфигурация</b>	Эта опция обеспечивает оптимальные геометрические настройки при поступлении сигнала на данный вход.
<b>Горизонт. полож.</b>	Перемещает экран влево или вправо.
<b>Вертикальн. полож.</b>	Перемещает экран вверх или вниз.
<b>Размер</b>	Эта величина представляет собой тактовую частоту пикселей. Выбрав соответствующее значение, Вы можете расширить или сузить экран.
<b>Фаза</b>	С помощью $\leftarrow/\rightarrow$ можно стабилизировать цвета и формы изображения, поступающего от ПК.
<b>Режим автоконфигурации</b>	Автоматическая регулировка положения и фазы изображения, выводимого в режиме ПК.



## Таймер

<b>Часы</b>	Позволяет вручную откорректировать текущее время на часах. Когда телевизор принимает цифровые каналы, ручная коррекция текущего времени невозможна, т.к. часы синхронизированы с кодом времени передаваемого сигнала.
<b>Время выключения</b>	Время автоматического перехода телевизора в дежурный режим в заданные время и дни. <b>Повтор / Час / Минута</b> <ol style="list-style-type: none"><li>1 Нажимая <math>\uparrow/\downarrow</math>, выберите "Повтор", затем с помощью кнопок <math>\leftarrow/\rightarrow</math> выберите повторяющийся интервал времени.</li><li>2 Нажимая <math>\uparrow/\downarrow</math>, выберите "Час", затем с помощью кнопок <math>\leftarrow/\rightarrow</math> введите значение часов.</li><li>3 Нажимая <math>\uparrow/\downarrow</math>, выберите "Минута", затем с помощью кнопок <math>\leftarrow/\rightarrow</math> введите значение минут.</li><li>4 Нажмите RETURN <math>\leftarrow</math> для завершения настройки.</li></ol>
<b>Время включения</b>	Время автоматического включения телевизора из дежурного режима в заданные время и дни. <b>Активизир. / Час / Минута / Громкость / Режим / Программа</b> <ol style="list-style-type: none"><li>1 Нажимая <math>\uparrow/\downarrow</math>, выберите "Активизир.", затем с помощью кнопок <math>\leftarrow/\rightarrow</math> выберите повторяющийся интервал времени.</li><li>2 Нажимая <math>\uparrow/\downarrow</math>, выберите "Час", затем с помощью кнопок <math>\leftarrow/\rightarrow</math> введите значение часов.</li><li>3 Нажимая <math>\uparrow/\downarrow</math>, выберите "Минута", затем с помощью кнопок <math>\leftarrow/\rightarrow</math> введите значение минут.</li><li>4 Нажимая <math>\uparrow/\downarrow</math>, выберите "Громкость", затем с помощью кнопок <math>\leftarrow/\rightarrow</math> выберите нужную громкость звука при включении телевизора.</li><li>5 Нажимая <math>\uparrow/\downarrow</math>, выберите "Режим", затем с помощью кнопок <math>\leftarrow/\rightarrow</math> выберите нужный режим, который будет установлен при включении телевизора.</li><li>6 В случае задания режима DTV, ATV или Радио, затем, нажимая <math>\leftarrow/\rightarrow</math>, выберите номер программы,</li></ol>



которая будет воспроизводиться при включении телевизора, в опции "Программа".

7 Нажмите RETURN  для завершения настройки.

<b>Таймер ночн. режима</b>	Эта опция позволяет задать время (в диапазоне от 10 до 240 мин.), по истечении которого телевизор автоматически переключится в дежурный режим.
<b>Авт. ночной режим</b>	При установке для этой функции опции "Вкл.", телевизор переключится в дежурный режим по истечении 5 минут, в течение которых на него не поступает никаких входных сигналов.
<b>Часовой пояс</b>	Позволяет вручную выбрать часовой пояс, если он отличен от пояса, заданного по умолчанию для Вашей страны/региона.



## Параметры

<b>Настройка языков</b>	Эта опция позволяет выполнять все доступные языковые настройки.
<b>Настройка языков</b>	Эта опция позволяет выбрать язык, на котором меню выводится на экран.
<b>Языки звучания</b>	Эта опция позволяет выбрать язык аудиовещания для того или иного канала. Некоторые цифровые каналы могут транслироваться с аудиовещанием на различных языках.
<b>Язык субтитров</b>	Позволяет выбрать язык субтитров.
<b>Для слабосл.</b>	При выборе опции "Для слабосл." на экране вместе с субтитрами могут также показываться визуальные пояснения (если канал передает такую информацию).
<b>Восст. станд. настроек</b>	<p>Возвращает все настройки к заводским предустановкам и выводит на экран Руководство по установкам.</p>  <ul style="list-style-type: none"><li>• В это время (на эту операцию уходит около 30 секунд) не выключайте телевизор и не нажимайте никакие кнопки.</li><li>• Настройки списков избранных программ, страны/региона, языка, а также все параметры, относящиеся к автоматической настройке каналов, будут возвращены к заводским предустановкам.</li></ul>
<b>Страна</b>	Опция "Выбор страны" выводится серым и не может быть изменена. В меню автоматически будет указана страна, выбранная на этапе первоначальных настроек.
<b>Режим игры</b>	Функция "Режим игры" доступна только для источников входного сигнала, подключенных к разъемам PC, HDMI, YPBPR. При установке для функции "Режим игры" опции "Вкл." при подаче входного сигнала с этих источников в меню изображения режим изображения автоматически переключится на "Режим игры". В этом режиме можно изменять только настройки параметров "Температура цвета" и "Подсветка". Функция "Режим игры" обеспечивает существенное улучшение качества изображения при использовании игровых приставок, а также при выводе текста в том случае, когда телевизор используется в качестве монитора. Если же Вы хотите посмотреть фильм с одного из вышеуказанных источников, мы рекомендуем установить для функции "Режим игры" опцию "Выкл."
<b>Обновление ПО</b>	<p>Позволяет Вашему телевизору автоматически получать обновления программного обеспечения (если они передаются вещательной станцией) через приемную антенну/кабель. Рекомендуется всегда устанавливать эту опцию в положение "Вкл."</p>  <ul style="list-style-type: none"><li>• Опция "Обновление по" не появляется в меню в аналоговом режиме.</li></ul>

<b>Обновление ПО по рч</b>	Позволяет обновлять программное обеспечение на Вашем телевизоре (если они передаются вещательной станцией) с помощью ручного поиска в случае, когда для функции "Обновление ПО" установлена опция "Выкл".
<b>Обновление ПО по USB</b>	Позволяет обновлять программное обеспечение через USB-вход.
<b>Настройка HDMI</b>	<p>Эта опция позволяет телевизору осуществлять связь с устройствами, подключенными к его разъему HDMI, с помощью функции "Контроль по HDMI".</p> <p> • Это меню появляется в меню "Предпочтение", когда в качестве источника входного сигнала выбрано устройство, подключенное к разъему HDMI.</p>
<b>Контроль по HDMI</b>	Позволяет настраивать телевизор таким образом, чтобы он мог осуществлять связь с устройствами, совместимыми с функцией "Контроль по HDMI". При установке этой опции во "Вкл." открывается доступ к следующим пунктам меню.
<b>Автовыкл. устройств</b>	При установке этой опции во "Вкл." подключенное к телевизору устройство, совместимое с функцией "Контроль по HDMI", выключается при выключении телевизора.
<b>Автовключение ТВ</b>	При установке этой опции во "Вкл." телевизор включается при включении подключенного к нему устройства, совместимого с функцией "Контроль по HDMI".
<b>Обнов. список устр-в</b>	Создает или обновляет "Список устр-в HDMI". К телевизору может быть подключено максимум 11 устройств, совместимых с функцией "Контроль по HDMI". К одному разъему может быть подключено не более 5 устройств. Вы можете обновить "Список устр-в HDMI" также при изменении состава подключенных к телевизору устройств, совместимых с функцией "Контроль по HDMI" или при изменении их настроек.
<b>Список устр-в HDMI</b>	Выводит на экран список подключенных к телевизору устройств, совместимых с функцией "Контроль по HDMI".

<b>Настройки декодера (AV1)</b>	Позволяет просматривать и записывать закодированный канал при использовании декодера, подсоединенного непосредственно к разъему Scart через рекордер.
---------------------------------	---

## Родит. контроль

<b>Заблок. систему</b>	<p>При установке этой функции в опцию "Вкл.", от пользователя потребуется ввод пароля при попытке входа в подменю "Авто настройка", "Цифровая ручная настройка", "Аналоговая ручная настройка" и "Таблица программ" меню "Настр. Канала".</p> <p> • Заводской предустановкой пароля для функции "Защита От Доступа" является "9999". Вы всегда можете изменить его по своему желанию.</p>
------------------------	--

<b>Устан. PIN-код</b>	<ol style="list-style-type: none"> <li>1 Нажмите ⊕.</li> <li>2 С помощью цифровых кнопок введите новое значение PIN-кода.</li> <li>3 С помощью цифровых кнопок введите значение PIN-кода, ранее заданное в шаге 2.</li> </ol> <p> • Если Вы забыли PIN-код, значение 9999 принимается в любом случае.</p>
-----------------------	--

<b>Блок. программу</b>	<p>Эта функция позволяет Вам предотвращать просмотр нежелательных программ. Для получения возможности просмотра заблокированных программ необходимо ввести правильное значение PIN-кода.</p> <ol style="list-style-type: none"> <li>1 Нажмите ⊕.</li> <li>2 Нажимая ⇄/⇄, выберите канал, который Вы хотите заблокировать.</li> <li>3 Нажмите зеленую кнопку.</li> </ol> <p>Повторите вышеописанную процедуру для блокировки других каналов.</p> <ol style="list-style-type: none"> <li>4 Нажмите RETURN ◀↵ для завершения настройки.</li> </ol>
<b>Родит. контроль</b>	<p>Эта опция позволяет задать возрастные ограничения для тех или иных программ. Просмотр любой программы, на просмотр которой установлены возрастные ограничения, возможен только после ввода правильного значения PIN-кода.</p> <ol style="list-style-type: none"> <li>1 Нажимая ⇄/⇄, выберите возрастное ограничение или "Выкл." (для просмотра без возрастных ограничений).</li> <li>2 Нажмите RETURN ◀↵ для завершения настройки.</li> </ol>
<b>Блокировка кнопок панели</b>	<p>При установке функции "Блокировка Панели" в опцию "Вкл." кнопки на телевизоре будут заблокированы, и их использование станет невозможным.</p>

## Меню "Настройки DVD"

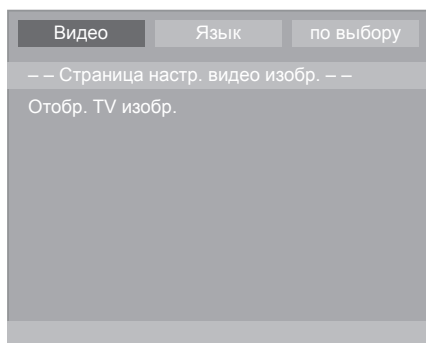

Для входа в меню "Настройки DVD" выполните следующие действия.

- 1 Нажмите SETUP в режиме DVD.
  - 2 Нажимая ⇄/⇄, выберите заголовки меню.
  - 3 Нажимая ⇄/⇄, выберите в меню нужную опцию, затем нажмите ⊕ для подтверждения.
- Для выхода из меню нажмите SET UP.

### Видео

#### Отобр. TV изобр.

Позволяет регулировать формат экрана.

#### Нормальный/ Ps

Автоматически обрезает лишние части изображения и выводит его на полный экран.

#### Нормальный/ Lb

Воспроизводит изображение в широкоэкранном формате с черными полосами сверху и снизу.

#### Широкий экран

Обеспечивает воспроизведение широкоэкранного изображения (16:9) с правильными пропорциями.

### Язык

#### Osd Lang

Позволяет задавать язык экранных меню.

- 1 Нажимая ⇄/⇄, выберите "Язык экранных меню", затем нажмите ⊕ для активации этой функции.
- 2 Нажимая ⇄/⇄, выберите нужный язык, а затем нажмите ⊕ для подтверждения.
- 3 Для выхода из меню нажмите SET UP.

## По выбору

<b>Отметка угла</b>	<p>При активации этой функции на экран выводятся текущая перспектива и все углы камеры.</p> <ol style="list-style-type: none"><li>1 Нажимая /, выберите "Метка камеры", затем нажмите  для активации этой функции.</li><li>2 Нажимая /, выберите "Вкл", затем нажмите  для подтверждения.</li><li>3 Для выхода из меню нажмите SET UP.</li></ol> <p> • Некоторые DVD не содержат этой функции.</p>
<b>По умолчанию</b>	<p>Сброс всех настроек, сделанных в режиме DVD, к заводским предустановкам.</p> <ol style="list-style-type: none"><li>1 Нажимая /, выберите "Восстановление стандартных настроек", затем нажмите  для активации этой функции.</li><li>2 Выберите "Reset", затем нажмите  для подтверждения.</li><li>3 Меню закроется, и будет выполнен возврат всех параметров к заводским предустановкам.</li></ol>
<b>Запоминание последней</b>	<p>При активации этой функции DVD-проигрыватель возвращается к точке, в которой было остановлено последнее воспроизведение, и возобновляет его.</p> <ol style="list-style-type: none"><li>1 Нажимая /, выберите "Последняя память", затем нажмите  для активации этой функции.</li><li>2 Нажимая /, выберите "Вкл", затем нажмите  для подтверждения.</li><li>3 Для выхода из меню нажмите SET UP.</li></ol>
<b>Родительский</b>	<p>Фильмы на DVD могут частично или полностью быть неподходящими для детей.</p> <p>Такие DVD могут содержать информацию по классификации различных сцен с уровнями доступа от 1 до 8. Вы можете выбрать один из этих уровней доступа и позволить воспроизведение соответствующих ему сцен.</p> <ol style="list-style-type: none"><li>1 Нажимая /, выберите "Замок от детей", затем нажмите  для активации этой функции.</li><li>2 Нажимая /, выберите уровень доступа, затем нажмите  для подтверждения.</li><li>3 С помощью цифровых кнопок подтвердите уровень доступа, введя текущий пароль "0000", затем нажмите  для подтверждения.</li><li>4 Для выхода из меню нажмите SET UP.</li></ol>
<b>Пароль</b>	<p>Вы всегда можете изменить пароль функции "Замок от детей" по своему желанию.</p> <ol style="list-style-type: none"><li>1 Нажимая /, выберите "Пароль", затем нажмите  для активации этой функции.</li><li>2 Выберите "Изменить", затем нажмите  для подтверждения.</li><li>3 С помощью цифровых кнопок введите старый пароль, новый пароль и, подтверждение пароля в выведенном на экран меню "Пароль"</li><li>4 Меню закроется, и пароль будет изменен.</li></ol>
<b>DRC</b>	<p>При активации этой функции слабая громкость будет увеличена, а сильная громкость останется без изменений.</p> <ol style="list-style-type: none"><li>1 Нажимая /, выберите "DRC", затем нажмите  для активации этой функции.</li><li>2 Нажимая /, выберите "Вкл", затем нажмите  для подтверждения.</li><li>3 Для выхода из меню нажмите SET UP.</li></ol>

### Установка принадлежностей (Кронштейн для настенной установки)

#### Вниманию пользователей:

Руководствуясь соображениями безопасности и необходимостью обеспечения сохранности изделия, Sony настоятельно рекомендует, чтобы установка Вашего телевизора была произведена специалистами, имеющими необходимые лицензии. Не пытайтесь устанавливать его самостоятельно.

#### Вниманию дилеров Sony:

При установке, выполнении периодического техобслуживания и проверке данного изделия уделяйте все необходимое внимание вопросам безопасности.

Телевизор может быть установлен с помощью соответствующего стандарту VESA кронштейна для настенной установки с креплениями 75 x 75.

Кронштейн для настенной установки не входит в комплект поставки телевизора.

#### Действия, необходимые для настенной установки телевизора

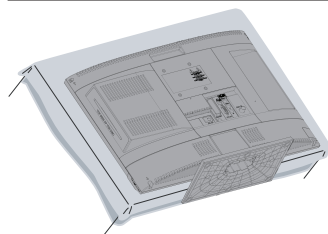

- 1 Установите телевизор с подставкой как показано ниже, надлежащим образом защитив его экран

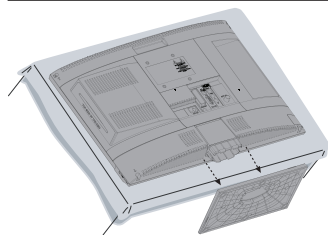



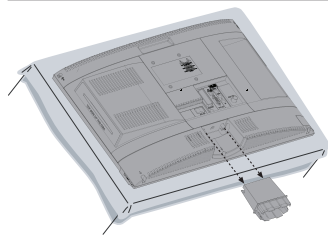







- 2 Отсоедините подставку от телевизора (см. стр. 6)



- 3 Открутите и отсоедините от телевизора ножку

- 4 Следуйте инструкции на кронштейн для настенной установки (не входит в комплект поставки телевизора).

# Технические характеристики

Название модели	KDL-22BX20D
<b>Система</b>	
Система ТВ панели:	LCD (ЖК) экран
Система телевещания:	Аналоговая: В зависимости от выбранной Вами страны/региона: В/G, D/К, I, L Цифровая: DVB-T
Система цветного телевидения	Аналоговая: PAL, PAL60 (только вход Video In), SECAM, NTSC3.58, NTSC4.43 (только вход Video In) Цифровая: MPEG-2 MP@ML/HL, H.264/MPEG-4 AVC MP/HP@L4
Диапазон принимаемых каналов:	Аналоговая: VHF:E2-12 / UHF: E21-E69 / CATV:S1-S20 / HYPER: S21-S41 / D/K: R1-R12, R21-R69 / L: F2-F10, B-Q, F21-F69 / I: UHF B21-B69 Цифровая: VHF / UHF
Форматы дисков	DVD+RW, DVD+R, DVD-RW, DVD-R, CD-RW, CD-R
Форматы носителей	DVD video, аудио CD, видео CD (VCD 1.0/1.1/2.0), S-Video CD.
Выходная мощность звука:	3+3 Вт
<b>Входные/Выходные разъемы</b>	
Для подключения антенны/ кабеля	Разъем 75 Ом для VHF/UHF
 /  / S-Video AV1	21-штырьковый Scart-разъем, включая аудио/видео вход, вход S-Video, вход RGB и ТВ аудио/видео выход.
 / Y Pb Pr IN	Поддерживаемые форматы: 1080p, 1080i, 720p, 576p, 576i, 480p, 480i Y: 1 Vp-p, 75 Ом, 0.3V отрицательная синхронизация / PB/CB: 0.7 Vp-p, 75 Ом / PR/CR: 0.7 Vp-p, 75 Ом
 Y Pb Pr IN	Аудиовход (разъем типа mini-jack)
HDMI IN	Поддерживаемые форматы: 1080/24p, 1080p, 1080i, 720p, 576p, 576i, 480p, 480i Аудио: Двухканальный линейный PCM: 32, 44,1 и 48 кГц, 16, 20 и 24 бит, Dolby Digital 32, 44,1 и 48 кГц, Максимальная битовая скорость 640 кГц Вход для подключения ПК (см. стр. 39)
 PC	Вход PC (для подключения компьютера) (Dsub 15-pin) (см. стр. 39) G: 0.7 Vp-p, 75 Ом, не Sync on Green/B: 0.7 Vp-p, 75 Ом / R: 0.7 Vp-p, 75 Ом
 PC	Аудиовход (разъем типа mini-jack)
 AV2	Видеовход (гнездо типа "тюльпан")
 AV2	Аудиовход (гнезда типа "тюльпан")
	Разъем под наушники
	USB-вход
	CAM (Модуль условного доступа)
DVD	DVD      Длина волны: 655±15 нм Макс. мощность: 0,5 мВт
CD	CD        Длина волны: 785±22 нм Макс. мощность: 0,5 мВт

Питание и другие параметры		
Электропитание:	220–240 В пер. тока, 50 Гц	
Размер экрана (по диагонали)	22 дюйма / около 55 см	
Разрешение экрана	1366 точек (по горизонтали) x 768 строк (по вертикали)	
Потребляемая мощность	44,0 Вт	
Потребляемая мощность (В режиме DVD)	49,0 Вт	
Мощность, потребляемая в дежурном режиме	0,76 Вт	
Среднее годовое потребление электроэнергии *1	64 кВтч	
Габариты (Ш x В x Г)	(с подставкой)	524,5 x 375,2 x 152,6 мм
	(без подставки)	524,5 x 352,3 x 69 мм
Вес (приблизительно)	(с подставкой)	5,6 кг
	(без подставки)	5,0 кг
Принадлежности, входящие в комплект поставки	См. "Проверка комплекта поставки" (стр. 4)	

Конструкция и спецификации могут быть изменены без дополнительного оповещения.

\*1 из расчета работы 4 часа в день 365 дней в году.

## Характеристики входных сигналов, подаваемых на входы PC и HDMI IN

Разрешение			Горизонтальная частота (кГц)	Вертикальная частота (Гц)	Стандарт
Сигналы	Число пикселей по горизонтали	Число строк по вертикали			
VGA	<b>640</b>	<b>480</b>	<b>31,5</b>	<b>60</b>	<b>VESA</b>
	640	480	37,5	75	VESA
	720	400	31,5	70	VESA
SVGA	<b>800</b>	<b>600</b>	<b>37,9</b>	<b>60</b>	<b>VESA</b>
	800	600	46,9	75	VESA
XGA	<b>1024</b>	<b>768</b>	<b>48,4</b>	<b>60</b>	<b>VESA</b>
	1024	768	56,5	70	VESA
	1024	768	60,0	75	VESA
WXGA	<b>1280</b>	<b>768</b>	<b>47,8</b>	<b>60</b>	<b>VESA</b>
	<b>1280</b>	<b>768</b>	<b>47,4</b>	<b>60</b>	<b>VESA</b>
	<b>1360</b>	<b>768</b>	<b>47,7</b>	<b>60</b>	<b>VESA</b>





- Для обеспечения наилучшего качества изображения рекомендуется применять указанные в вышеприведенной таблице сигналы с вертикальной частотой 60 Гц (выделенные в таблице жирным шрифтом).

# Поиск неисправностей

## Изображение

### Нет ни изображения (темный экран), ни звука.

- Проверьте правильность подключения антенны/кабеля.
- Включите телевизор в сеть и нажмите кнопку , расположенную на боковой панели телевизора.
- Если индикатор (дежурного режима) горит красным светом, нажмите кнопку .

### Нет изображения или информации меню от устройства, подключенного к Scart-разъему

- Нажимая , выведите на экран список подключенных к телевизору устройств, затем выберите нужный источник входного сигнала.
- Проверьте правильность подсоединения дополнительных устройств к телевизору.

### Двойное изображение или появление ореола

- Проверьте правильность подключения антенны/кабеля.
- Проверьте место расположения и направление антенны.

### На экране видны только снег и помехи

- Проверьте, не сломана или не погнута ли антенна.
- Проверьте, не истек ли срок службы антенны (3-5 лет при нормальных условиях, 1-2 года при использовании в районах на морском побережье).

### Помехи звука или изображения при просмотре ТВ канала

- Выполните точную настройку для улучшения приема сигнала изображения (стр. 30).

### Наличие на экране очень маленьких черных и/или ярких точек.

- Изображение на экране ТВ панели складывается из точек (пикселей). Маленькие черные точки и/или яркие точки (пиксели) на экране не являются дефектом.

### Цветные передачи воспроизводятся в черно-белом изображении



- Выберите опцию "Восст. станд. настроек" (стр. 33).

### Отсутствие цвета или плохое качество цветов при просмотре сигнала, поданного через разъемы Y Pb Pr (Component)

- Проверьте правильность соединения разъемов Y Pb Pr (Component), а также убедитесь, что соответствующие разъемы плотно установлены в свои ответные части.

## Звук

### Хорошее качество изображения, но нет звука

- Нажмите кнопку  + или  (Отключение звука).

## Каналы

### Нужный канал не выводится на экран

- Задайте другой режим работы (цифровой или аналоговый) и выберите нужный (цифровой или аналоговый) канал.

### Некоторые каналы не воспроизводятся на экране

- Канал используется только для передачи кодированных/получаемых по подписке программ Подпишитесь на платные услуги
- Канал используется только для передачи данных (без звука или изображения).
- Запросите в теле вещательной компании информацию о передаваемой программе.

### Цифровые каналы не выводятся на экран

- Обратитесь в местную сервисную службу, чтобы узнать, используется ли в Вашем регионе цифровое вещание.
- Перейдите на использование антенны с более высоким коэффициентом усиления.

## Общие

### Телевизор автоматически выключается (телевизор входит в дежурный режим)

- Проверьте, не активирована ли функция "Время выключения" (стр. 32) или "Таймер ночн. режима" (стр. 32).
- Если в течение 5 минут на телевизор не поступает ТВ сигнал и за это время не была нажата ни одна кнопка, телевизор автоматически переходит в дежурный режим.

### Искажение изображения и/или звука

- Держите телевизор вдали от источников электрических помех, таких как автомобили, мотоциклы, фены или оптические приборы.
- При установке дополнительных устройств оставляйте некоторое расстояние между ними и телевизором.
- Проверьте правильность подключения антенны/кабеля.
- Держите кабель антенны вдали от других соединительных кабелей.

### Не работает пульт ДУ

- Замените батарейки.

## Вступ

Дякуємо за вибір цього виробу Sony. Перед початком експлуатації телевізора уважно прочитайте цей посібник і збережіть його для використання в майбутньому.

## Примітка щодо функції цифрового телебачення

- Усі функції, пов'язані з цифровим телебаченням (DVB), працюватимуть тільки в тих країнах або регіонах, де транслюється цифровий ефірний сигнал DVB-T (MPEG2) та (H.264/MPEG4 AVC).
- Хоча цей телевізор відповідає технічним вимогам стандарту DVB-T, його сумісність із майбутніми цифровими ефірними передачами DVB-T не гарантована.
- Деякі функції цифрового телебачення можуть бути недоступними в певних країнах або регіонах.

Цей виріб виготовлено компанією Sony Corporation, 1-7-1 Konan Minato-ku Tokyo, 108-0075 Japan. Уповноваженою стороною щодо електромагнітної сумісності (EMC) та безпеки виробу є Sony Deutschland GmbH, Hedelfinger Strasse 61, 70327 Stuttgart, Germany. З будь-яких питань щодо обслуговування або гарантії звертайтеся за адресами, наведеними в окремих документах із обслуговування або гарантії.

## Інформація про торговельні марки

**DVB** є зареєстрованою торговельною маркою проекту DVB.

HDMI, логотип HDMI і High-Definition Multimedia Interface є торговельними марками або зареєстрованими торговельними марками HDMI Licensing LLC.

Вироблено за ліцензією Dolby Laboratories. Dolby і символ із подвійною літерою D є торговельними марками Dolby Laboratories.

«BRAVIA» та BRAVIA є торговельними марками компанії Sony Corporation.



є торговельною маркою DVD Format/Logo Licensing Corporation.

У цьому виробі застосовується технологія захисту авторських прав, захищена патентами США та іншими нормами, що регулюють права на інтелектуальну власність корпорації Macrovision та інших власників прав. Використання цієї технології захисту авторських прав має бути санкціоноване корпорацією Macrovision і призначене лише для домашнього використання та інших типів обмеженого використання, якщо інше не дозволено корпорацією Macrovision. Зворотне проектування або розбирання заборонено.

## Розташування ідентифікаційної етикетки

Етикетки, на яких вказано номер моделі й електричні параметри (відповідно до діючих правил безпеки), знаходяться ззаду на телевізорі.

**HDMI**<sup>™</sup>  
HIGH-DEFINITION MULTIMEDIA INTERFACE

**DOLBY**  
DIGITAL PLUS

**DVD**  
VIDEO

COMPACT  
**disc**  
DIGITAL AUDIO

# Зміст

## Посібник із початку експлуатації

4

Інформація щодо безпечної експлуатації .....	7
Застережні заходи .....	8
Примітки щодо дисків .....	9
Огляд пульта дистанційного керування .....	10
Огляд кнопок та індикаторів телевізора .....	13

## Перегляд телевізора

Перегляд телевізора .....	14
Використання цифрової електронної програми телепередач (EPG) <b>DVB</b> .....	16
Використання цифрового списку вибраного <b>DVB</b> .....	17

## Відтворення DVD-диска

Початок роботи .....	18
Відтворення DVD-диска .....	18
Відтворення диска S-VCD/VCD .....	20
Відтворення звукових даних і даних зображень .....	21

## Використання додаткового обладнання

Підключення додаткового обладнання .....	22
Перегляд зображень із підключеного обладнання .....	24
Відтворення фотографій і музики через USB .....	24
Використання функції Керування для HDMI .....	25

## Використання функцій MENU

Переміщення між пунктами меню .....	26
Меню параметрів телевізора .....	27
Меню параметрів DVD .....	35

## Додаткова інформація

Установлення аксесуарів (кронштейн для настінного кріплення) .....	37
Технічні характеристики .....	38
Пошук і усунення несправностей .....	40

Перед експлуатацією телевізора уважно прочитайте розділ «Інформація щодо безпечної експлуатації» (стор. 7). Збережіть цей посібник для використання в майбутньому.

**DVB** : лише для цифрових каналів.

# Посібник із початку експлуатації

## 1: Перевірка аксесуарів

**Силовий шнур (1)**

**Пульт дистанційного керування RM-ED038 (1)**

**Настільна підпора (1)**

**Елементи живлення AA (тип R6) (2)**

**Установлення елементів живлення в пульт дистанційного керування**

Натисніть та підніміть виступ, щоб відкрити кришку.

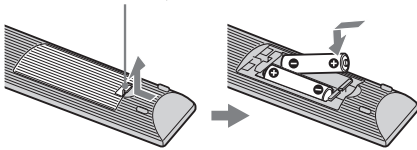

- Установлюючи елементи живлення, дотримуйтеся правильної полярності.
- Не використовуйте одночасно елементи живлення різних типів або старі та нові елементи живлення.
- Утилізуйте елементи живлення, не завдаючи шкоди навколишньому середовищу. У певних регіонах існують правила щодо утилізації елементів живлення. Дізнатися про це можна, звернувшись до місцевих органів влади.
- Поводьтеся з пультом обережно. Не впускайте його, не наступайте на нього та не проливайте на нього жодних рідин.
- Не кладіть пульт поблизу джерел тепла, у місцях, що перебувають під прямим сонячним промінням, та у вологих місцях.

## 2: Приєднання підпори

Виконайте ці кроки, щоб приєднати підпору до телевізора.

**1** Відкрийте картонну коробку та вийміть із неї підпору.

**2** Розмістіть телевізор на підпорі.

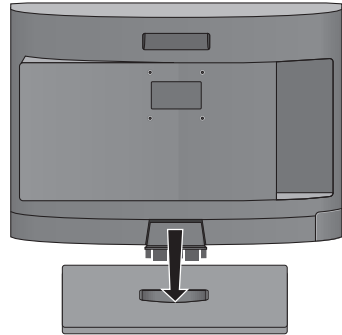

**3** Установіть телевізор на підпору, злегка натискаючи на його верхню панель.

## 3: Підключення антени / супутникового приймача / записувального DVD-пристрою

**Підключення антени**

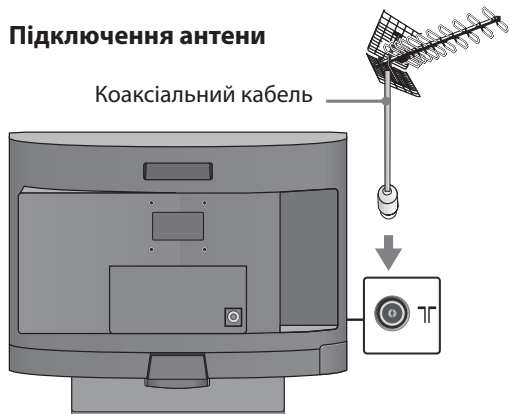

**Підключення супутникового приймача/записувального пристрою (наприклад, записувального DVD-пристрою) за допомогою SCART**

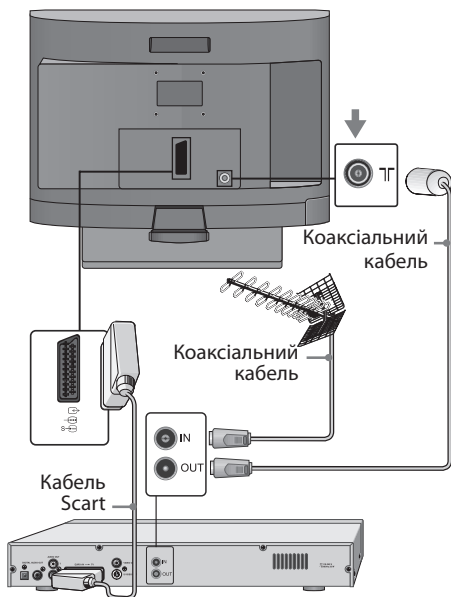

Відеомагнітофон/записувальний DVD-пристрій

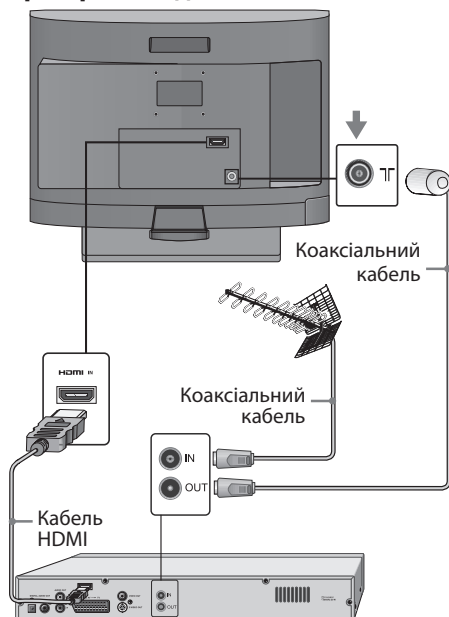

**Підключення супутникового приймача/записувального пристрою (наприклад, записувального DVD-пристрою) за допомогою HDMI**





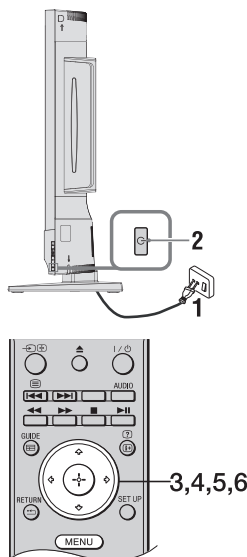





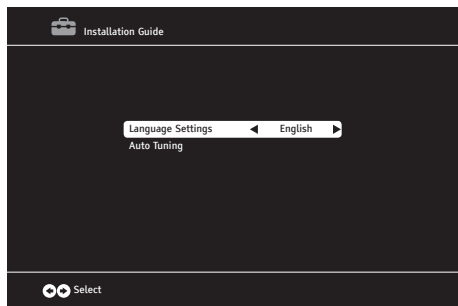

Відеомагнітофон/записувальний DVD-пристрій

**4: Початкове налаштування**



- 1 Підключіть телевізор до електричної розетки.
- 2 Натисніть кнопку  на телевізорі.  
У разі першого ввімкнення телевізора на екрані з'явиться меню «Installation Guide».
- 3 За допомогою кнопок / виберіть мову. Вибрана мова відобразиться на екрані.



- 4 За допомогою кнопок / виберіть пункт «Auto Tuning», а потім натисніть кнопку .
- 5 За допомогою кнопок / виберіть країну.  
За допомогою кнопок / виберіть «Scan Type». Потім натискайте кнопки /, щоб вибрати «ATV (аналогове телебачення) & DTV(цифрове телебачення)», DTV або ATV.  
Значення параметра «Time Zone» автоматично зміниться відповідно до вибраної країни. Натисніть кнопку , щоб почати автоматичне налаштування.

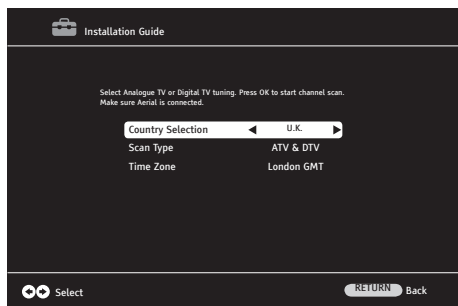

- Автоматичне налаштування може тривати кілька хвилин залежно від кількості доступних телевізійних каналів.

- Канали також можна налаштувати вручну (стор. 29).
  - Після завершення налаштування на екрані відобразиться програма телепередач.
- 6 Натисніть кнопку MENU, щоб вийти.

## Від'єднання настільної підпори від телевізора



- Натисніть на виступи (A) та потягніть підпору в напрямку стрілки.
- Від'єднуйте підпору, тільки якщо потрібно прикріпити телевізор до стіни.

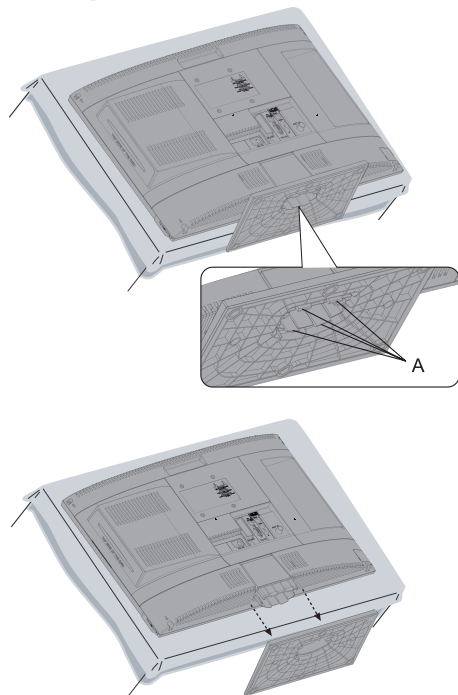

# Інформація щодо безпечної експлуатації

## Установлення/налаштування

Установіть і використовуйте телевизор згідно з нижченаведеними інструкціями з метою запобігання ризику виникнення пожежі, ураження електричним струмом та/або травм.

## Установлення

- Телевізор має бути встановлений поблизу легкодоступної електричної розетки.
- Установіть телевизор на стабільній рівній поверхні.
- Монтаж телевизора на стіну повинен здійснювати тільки кваліфікований фахівець із обслуговування.

6.5 mm - 10 mm



## Транспортування

- Перед транспортуванням телевизора від'єднайте всі кабелі.
- Під час транспортування телевизора в руках тримайте його таким чином, як показано на малюнку праворуч. Не намагайтеся на РК-панель.
- Під час переміщення телевизора бережіть його від поштовхів або надмірної вібрації.
- У разі транспортування телевизора до сервісного центру або під час переїзду упакуйте його в картонну коробку, використовуючи призначені для цього пакувальні матеріали.

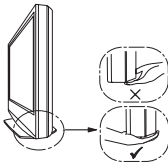

## Вентиляція

- Ніколи не закривайте вентиляційні отвори та не вставляйте в корпус жодних предметів.
- Залишіть вільний простір навколо телевизора, як показано нижче.

## Монтаж на стіну

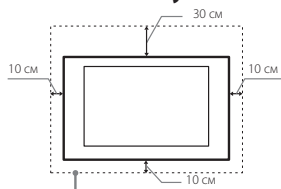

Залишіть принаймні такий простір вільним навколо телевизора.

## Установлення на підпорі

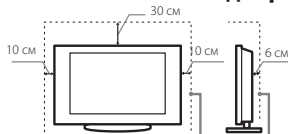

Залишіть принаймні такий простір вільним навколо телевизора.

- Для забезпечення належної вентиляції та запобігання накопиченню бруду або пилу:
  - не кладіть телевизор у горизонтальне положення, не встановлюйте його нижньою стороною догори, задом наперед або на бік;
  - не розташовуйте телевизор на полиці, килими, постелі або в шафі;
  - не накривайте телевизор жодними речами, наприклад занавісками або газетами тощо;
  - не встановлюйте телевизор так, як показано нижче.

Циркуляція повітря обмежена.

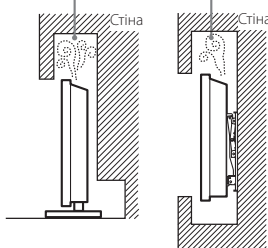

## Силовий шнур

- Поводьтесь із силовою шнуром і розеткою відповідно до зазначеного нижче, щоб запобігти ризику виникнення пожежі, ураження електричним струмом або пошкодження та/або травмування.
- Використовуйте силовий шнур тільки виробництва Sony, а не інших виробників.
  - Вставляйте штепсель в електричну розетку до кінця.
  - Підключайте телевизор тільки до мережі змінного струму з напругою 220-240 В ~ 50-60 Гц.
  - Під час підключення кабелів заради власної безпеки обов'язково від'єднайте силовий шнур і будьте уважні, щоб не заплутатися ногами в кабелях.
  - Від'єднайте силовий шнур від розетки перед обслуговуванням або переміщенням телевизора.
  - Тримайте силовий шнур подалі від джерел тепла.

- Регулярно виймайте штепсель із розетки та очищайте його. Якщо на запилений штепсель потрапить волога, його ізоляція може зіпсуватися, що може призвести до пожежі.

## Примітки

- Не використовуйте силовий шнур, що надається в комплекті, з жодним іншим обладнанням.
- Не защемляйте, не згинайте та надмірно не перекручуйте силовий шнур. Струмопровідні жили можуть оголитися або зламатися.
- Не модифікуйте силовий шнур.
- Не кладіть важкі предмети на силовий шнур.
- Від'єднаючи силовий шнур від електричної розетки, не тягніть його, тримаючись за середину за нього.
- Не підключайте забагато пристроїв до однієї розетки.
- Не використовуйте електричну розетку, що не забезпечує належного прилягання контактів штепселя.

## Заборонене використання

Не встановлюйте та не використовуйте телевизор у нижчезазначених місцях, оточеннях і ситуаціях, оскільки це може призвести до несправності телевизора, пожежі, ураження електричним струмом, пошкодження та/або травмування.

## Місце

Надворі (під прямим сонячним промінням), на морському узбережжі, на кораблі або іншому судні, усередині транспортного засобу, у медичних закладах, нестабільних місцях, поблизу відкритих водойм або джерел води, в умовах дощу або диму.

## Оточення

- Щоб запобігти виникненню пожежі, завжди тримайте свічки та інші джерела відкритого вогню подалі від цього виробу.
- Гарячі, вологі або надмірно запилені місця; місця, куди можуть потрапити комахи; де телевизор може зазнати механічної вібрації, поблизу легкозаймистих речей (свічок тощо). Бережіть телевизор від потрапляння на нього крапель і бризок рідини та не ставте на нього наповнені рідиною предмети, наприклад ваз.



## Ситуація

Не використовуйте телевизор, якщо у вас мокрі руки або якщо корпус телевизора знято. Також не використовуйте його з приладами, не рекомендованими виробником. Від'єднайте телевизор від розетки та антени під час грози.

## Пошкодження компонентів

- Не кидайте жодних предметів у телевизор. Скло екрана може розбитися від удару та спричинити серйозну травму.
- Якщо корпус телевизора тріснув, не торкайтеся його, доки не від'єднано силовий шнур від електромережі. Інакше це може призвести до ураження електричним струмом.

## Коли телевізор не використовується

- Якщо телевізор не буде використовуватися протягом кількох днів, його слід від'єднати від електромережі з міркувань безпеки та збереження навколишнього середовища.
- Оскільки просте вимкнення телевізора не означає його від'єднання від електромережі, потрібно витягнути штепсель з електричної розетки, щоб відключити телевізор повністю.
- Однак деякі телевізори мають такі функції, для належної роботи яких телевізори мають перебувати в режимі очікування.

## Щодо дітей

- Не дозволяйте дітям залазити на телевізор.
- Тримайте невеликі аксесуари подалі від дітей, щоб вони випадково не проковтнули їх.

## У разі виникнення нижченаведених проблем...

У разі виникнення будь-якої з нижченаведених проблем негайно вимкніть телевізор і від'єдніть силовий шнур від електромережі. Зверніться до свого продавця або сервісного центру Sony щодо перевірки телевізора кваліфікованими фахівцями з обслуговування.

## Коли:

- силовий шнур пошкоджено;
- штепсель погано тримається в електричній розетці;
- телевізор пошкоджено в результаті падіння, удару або потраплення в нього будь-якого предмета;
- через отвори в корпусі всередину потрапила рідина або твердий предмет.

## Застережні заходи

### Перегляд телевізора

- Дивіться телевізор за помірного освітлення, оскільки перегляд телевізора за недостатнього освітлення або протягом тривалого часу призводить до напруження очей.
- Використовуйте навушники, відрегулюйте гучність таким чином, щоб уникнути надмірних рівнів, оскільки в протилежному випадку це може призвести до погіршення слуху.

### РК-екран

- Незважаючи на те, що РК-екран виготовлений із використанням високоточної технології і 99,99% або більше пікселів функціонують, на екрані можуть з'являтися чорні точки або яскраві точки світла (червоні, сині чи зелені). Це конструктивна особливість РК-екрана, а не наслідок його несправності.
- Не штовхайте та не дряпайте передній фільтр. Також не кладіть жодних предметів на верхню панель телевізора. Це може призвести до нерівномірності зображення або пошкодження РК-екрана.
- Якщо телевізор використовується в холодному приміщенні, зображення може стати розмитим або темним. Це не є ознакою несправності. Такі явища зникають після підвищення температури.
- У разі тривалого відтворення нерухомих зображень вони можуть дубіти.

- Екран і корпус нагріваються під час роботи телевізора. Це не є несправністю.
- РК-екран містить невелику кількість рідких кристалів. Деякі люмінесцентні трубки в цьому телевізори також містять ртуть. Дотримуйтеся місцевих постанов і правил щодо утилізації.

## Догляд і чищення поверхні екрана/корпусу телевізора

Перед чищенням обов'язково від'єдніть силовий шнур телевізора від електричної розетки.

Щоб запобігти погіршенню якостей матеріалів або покриття екрана, дотримуйтеся нижченаведених заходів безпеки.

- Щоб видалити пил із поверхні екрана/корпусу, обережно протріть її м'якою тканиною. Якщо зашпачування стійке, протріть поверхню м'якою тканиною, злегка змоченою слабким розчином мийного засобу.
- Не розпилюйте воду або розчинники безпосередньо на телевізор. Рідина може стекти в нижню частину екрана або потрапити на зовнішні частини.
- Ніколи не використовуйте жодні жорсткі тканини, лужні або кислотні розчини та порошки для чищення або легкі розчинники, зокрема спирт, бензол, розріджувачі, інсектициди тощо. Використання таких речовин або тривалий контакт із гумою чи вінілом може призвести до пошкодження поверхні екрана та матеріалу, з якого зроблено корпус.
- Для забезпечення належної вентиляції рекомендується періодично чистити вентиляційні отвори за допомогою пилососа.
- Регулюючи кут повороту телевізора, повертайте його повільно, щоб запобігти його зміщенню або зсувненню зі своєї підпори.

## Додаткове обладнання

- Тримайте додаткові компоненти або будь-яке обладнання, що є джерелом електромагнітного випромінювання, подалі від телевізора. Інакше це може спричинити спотворення зображення та/або виникнення шуму.
- Цей виріб було випробувано й визнано таким, що відповідає обмеженням, установленним Директивою щодо електромагнітної сумісності (EMC Directive) стосовно використання з'єднувальних кабелів довжиною менше 3 метрів.

## Елементи живлення

- Установлюючи елементи живлення, дотримуйтеся правильної полярності.
- Не використовуйте одночасно елементи живлення різних типів або старі та нові елементи живлення.
- Утилізуйте елементи живлення, не завдаючи шкоди навколишньому середовищу. У певних регіонах існують правила щодо утилізації елементів живлення. Дізнайтеся про це можна, звернувшись до місцевих органів влади.
- Поводьтеся з пультом обережно. Не висувайте його, не наступайте на нього та не проливайте на нього жодних рідин.
- Не кладіть пульт поблизу джерел тепла, у місця, що перебувають під прямим сонячним промінням, та у вологих місцях.

## Утилізація телевізора

Утилізація старого електричного та

електронного обладнання (застосовується в Європейському Союзі та інших європейських країнах із системами роздільного збирання сміття)



Цей символ на виробі або на упаковці означає, що цей виріб не можна утилізувати як побутове сміття. Замість цього його потрібно здати до відповідного приймального пункту для вторинної переробки

електричного та електронного обладнання. Забезпечивши належну утилізацію цього виробу, можна домогтися в запобіганні негативних наслідків для навколишнього середовища та людського здоров'я, до яких могла б призвести неправильна утилізація цього виробу. Вторинна переробка матеріалів допоможе зберегти природні ресурси. Щоб отримати докладнішу інформацію щодо вторинної переробки цього виробу, зверніться до місцевих органів влади, до служби утилізації побутових відходів або до магазину, де було придбано цей виріб.

Утилізація старих елементів живлення (застосовується в Європейському Союзі та інших європейських країнах із системами роздільного збирання сміття)



Цей символ на елементі живлення або на упаковці означає, що елемент живлення, який постачається з цим виробом, не можна утилізувати як побутове сміття. На деяких елементах живлення біля цього символу може бути

**Pb**

зображений символ хімічного елемента. Символ хімічного елемента для ртуті (Hg) або свинцю (Pb) додається в разі, якщо елемент живлення містить більше 0,0005% ртуті або більше 0,004% свинцю. Забезпечуючи належну утилізацію цих елементів живлення, можна домогтися в запобіганні потенційно негативним наслідкам для навколишнього середовища та людського здоров'я, до яких могла б призвести неправильна утилізація цього виробу. Вторинна переробка матеріалів допоможе зберегти природні ресурси. Якщо для виробів із міркувань безпеки, покращення роботи або цілісності даних потрібно забезпечити постійне підключення за допомогою вбудованого елемента живлення, цей елемент живлення має бути замінений лише кваліфікованим фахівцем з обслуговування. Щоб забезпечити належну утилізацію елемента живлення, після завершення його експлуатації здайте виріб до відповідного приймального пункту для вторинної переробки електричного й електронного обладнання. Для отримання відомостей про всі інші елементи живлення перегляньте розділ про безпеку від'єднання елемента живлення від виробу. Здайте елемент живлення до відповідного приймального пункту для вторинної переробки старих елементів живлення. Щоб отримати докладнішу інформацію про вторинну переробку цього виробу або елемента живлення, зверніться до місцевих органів влади, до служби утилізації побутових відходів або до магазину, де було придбано цей виріб.

# Інформація про безпечне користування вбудованим DVD-програвачем

- Використання оптичних інструментів разом із цим виробом підвищує небезпеку для очей. Не розбирайте корпус, оскільки лазерний промінь, що застосовується у цьому вбудованому DVD-програвачі, шкідливий для очей. З питань технічного обслуговування звертайтеся до кваліфікованого спеціаліста.

CLASS 1 LASER PRODUCT  
LASER KLASSE 1  
LUOKAN 1 LASERLAITE  
KLASS 1 LASERAPPARAT  
1类激光产品

Цей пристрій має класифікацію CLASS 1 LASER PRODUCT.

- Щоб диск залишався чистим, тримайте його за краї. Не торкайтеся до поверхні диска. Пил, відбитки пальців і подряпини можуть спричинити несправність диска.



- Не використовуйте наступні диски.
  - Диски для чищення лінзи.
  - Диски нестандартної форми (наприклад, у формі серця чи листівки).
  - Диски з наклейками чи етикетками.



- Диски, вкриті целофановою плівкою чи наклейкою.
- Не намагайтеся усунути подряпини з робочої сторони диска.

- Якщо ви натиснули  на телевізорі, щоб дістати диск із вбудованого DVD-програвача, то обов'язково вийміть диск із лотка. Не залишайте диск у лотку.
- Вийміть диск із лотка і вимкніть телевізор, якщо ви не збираєтеся ним користуватися.
- Не залишайте диск у зоні дії прямих сонячних променів, поблизу джерел тепла (гарячі вентиляційні канали тощо) чи в салоні автомобіля, поставленого під прямими променями сонця, оскільки температура всередині автомобіля може значно підвищуватися.
- Після відтворення зберігайте диск у футлярі.
- Чистіть диск спеціальною серветкою. Протирайте диск, починаючи від центру.



- Не застосовуйте розчинники на кшталт бензину, розріджувачі, миючі засоби для дисків і лінз, а також антистатичні аерозолі для вінілових платівок.
- Якщо ви наклеїли на диск етикетку, то зачекайте, поки вона висохне, перш ніж відтворювати диск.
- Якщо телевізор занести з холоду одразу в теплу кімнату, встановити у дуже вологому приміщенні або в приміщенні, де тільки-но було увімкнене опалення, то ззовні чи всередині телевізора може конденсуватися волога. В такому разі вимкніть телевізор і зачекайте, поки волога не випарується. Після цього телевізором можна користуватися. Якщо у вбудованому DVD-програвачі знаходиться диск, вийміть його і вимкніть телевізор. Якщо ззовні чи всередині телевізора присутня волога, то при перегляді можливе погіршення якості зображення і кольорів чи навіть пошкодження телевізора.
- Не застосовуйте силу, вставляючи диск у лоток. Якщо вбудований DVD-програвач уже містить диск, то спроба вставити ще один диск може призвести до пошкодження.

- При потраплянні пилу на лінзу можливий пропуск окремих звуків і спотворення зображення. Для ремонту виробу звертайтеся до служби підтримки Sony.

## Застереження щодо користування вбудованим DVD-програвачем

- Здачу на телевізорі вказаний код регіону.
- Не використовуйте чистильні диски та очисники для дисків і лінз (в тому числі вологі засоби й аерозолі). Це може призвести до пошкодження пристрою.
- Диск, що виштовхується із пристрою, може вдарити розташований поблизу об'єкт і спричинити травму чи пошкодження. Простір навколо лотка для диска має бути вільним.
- Якщо телевізор необхідно перемістити, то вийміть диск із вбудованого DVD-програвача. В іншому разі диск може пошкодитися. Виймайте диск перед переміщенням телевізора.
- Не від'єднуйте кабель живлення від розетки, коли вбудований DVD-програвач відтворює диск.
- Пильнуйте, щоб малі діти не всували руки у лоток для диска. Це може спричинити травму.

# Огляд пульта дистанційного керування

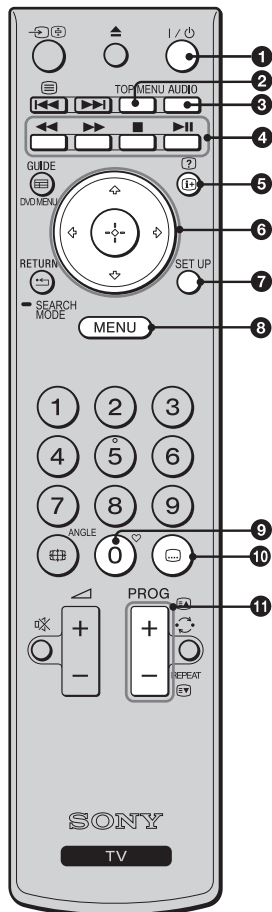

- 1 I/⏻ - режим очікування телевізора**  
Увімкнення та вимкнення телевізора з режиму очікування.
- 2 TOP MENU**  
**Режим DVD:** відкриття меню доріжки\* DVD-диска під час відтворення. (стор. 18)
- 3 AUDIO**  
**В аналоговому режимі:** змінення подвійного звукового режиму (стор. 29).  
**У цифровому режимі:** змінення мови озвучування для програми, яка наразі переглядається (стор. 33).  
**У режимі DVD:** переключення між оригінальною мовою та мовою дублювання\* під час відтворення.
- 4 Кольорові кнопки для телетексту (стор. 15)**
- 5 (+)/(?) - інформація / відображення тексту**  
**В аналоговому режимі:** відображення номера поточного каналу та інформації про дату.  
**У цифровому режимі:** відображення стислої інформації про програму, що наразі переглядається, та про наступну програму.  
**У режимі DVD:** відображення інформації про доріжку, розділ або час відтворення.  
**У режимі телетексту:** відображення прихованих даних (наприклад, відповідей на запитання вікторини) (стор. 15)
- 6 ⬆ / ⬇ / ⬅ / ➡ / ⬆**
- 7 SET UP**  
**Режим DVD:** відкриття головного меню DVD-пристроїв.
- 8 MENU (стор. 26)**
- 9 ♥ - список вибраного**  
Відображення створеного списку вибраного (стор. 17)
- 10 ... (субтитри)**  
**У цифровому режимі:** змінення мови субтитрів (стор. 33).  
**У режимі DVD:** змінення та відображення субтитрів\* DVD-диска під час відтворення (стор. 19).
- 11 PROG +/- (EΔ)/ (E▽)**  
**У режимі телебачення:** вибір наступного (+) або попереднього (-) каналу.  
**У режимі DVD:** програмування списку відтворення для вставленого диска (стор. 20).  
**У режимі телетексту (стор. 15):** вибір наступної (EΔ) або попередньої (E▽) сторінки.

\* Залежить від використовуваного DVD-диска.

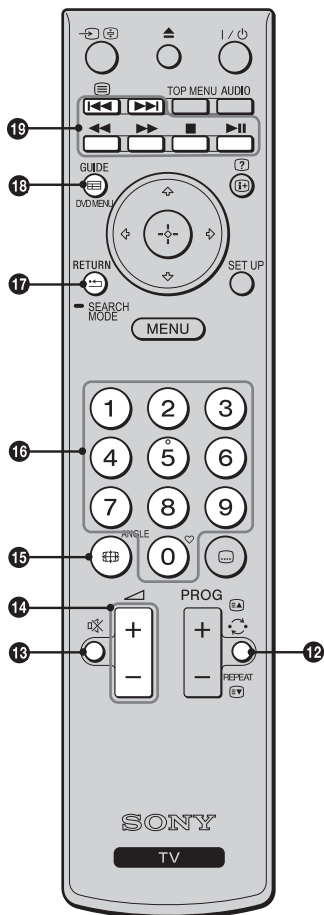

**12** ↺ - (попередній канал) / REPEAT

**У режимі телебачення:** повернення до попереднього каналу, який переглядався.

**У режимі DVD:** вибір функцій повторення (стор. 20)

**У режимі телетексту:** відображення підсторінок.

**13** 🔊 - вимкнення звуку

Тимчасове увімкнення або вимкнення звуку.

**14** ▲ +/- Гучність

Збільшення (+) або зменшення (-) гучності.

**15** 📺 Формат зображення / ANGLE

**У режимі телебачення:** вибір формату зображення (стор. 15).

**У режимі DVD:** вибір різних ракурсів\* камери для певних сцен або епізодів на DVD-диску під час відтворення (стор. 20).

**16** Цифрові кнопки

**У режимі телебачення:** вибір каналів. Для вибору каналів із номером 10 або вищим швидко натисніть другу та третю цифри.

**У режимі DVD:** цифрові кнопки для різних даних.

**У режимі телетексту:** введення номерів сторінок для їх вибору.

**17** ↶ RETURN / SEARCH MODE

**У режимі телебачення:** натисніть, щоб повернутися до попереднього вікна будь-якого відображуваного меню.

**У режимі DVD:** натисніть і утримуйте для пошуку розділу або положення моменту початку на DVD-диску під час відтворення.

**18** 📖 GUIDE/DVD MENU

**У цифровому режимі:** EPG (цифрова електронна програма телепередач) (стор. 16).

**У режимі DVD:** відкривання меню\* DVD-диска під час відтворення.

**19** Кнопки для додаткового обладнання.

Керування обладнанням, підключеним до телевізора (стор. 24).

\* Залежить від використовуваного DVD-диска.





- 20 ■  
**У режимі DVD:** зупинення всіх операцій.
- 21 ►►  
**У режимі DVD:** початок відтворення. Призупинення сцени під час відтворення DVD-диска або відеоданих. Призупинення відтворення звукових даних.
- 22 ►►►  
**У режимі DVD:** змінення швидкості режиму пошуку зображення в напрямку вперед під час відтворення.
- 23 ◀◀  
**У режимі DVD:** змінення швидкості режиму пошуку зображення у зворотному напрямку під час відтворення.
- 24 ◀◀ / ☰  
**У режимі DVD:** вибір попередньої доріжки або розділу під час відтворення.  
**У режимі телетексту:** натисніть для відображення відомостей телетексту.
- 25 ►►►  
**У режимі DVD:** вибір наступної доріжки або розділу під час відтворення.
- 26 → / ⏮ - **вибір вхідного сигналу/утримання тексту**  
**У режимі телебачення:** відкривання та закривання списку джерел вхідного сигналу (стор. 24).  
**У режимі телетексту:** зупинення завантаження сторінки (стор. 15)
- 27 ▲  
**У режимі DVD:** виймання диска (стор. 18).

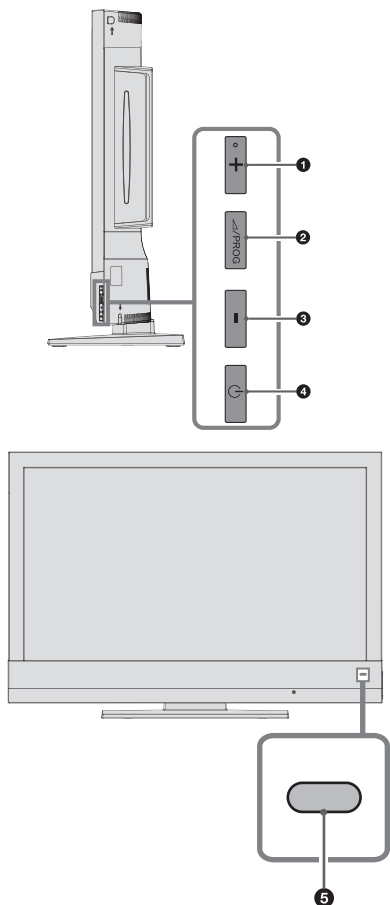

- На кнопках 5, PROG + і AUDIO є тактильні точки. Керуючи телевизором, орієнтуйтеся за допомогою тактильних точок.

# Огляд кнопок та індикаторів телевізора



- ❶ **+ / PROG +**  
Збільшення гучності / вибір наступного каналу.
  - ❷ **PROG**  
**У режимі телебачення:** Переключення між регулюванням гучності та вибором каналів.  
**У режимі DVD:** щоб вийняти диск, натискайте цю кнопку, доки не з'явиться повідомлення про виймання.
  - ❸ **- / PROG -**  
Зменшення гучності / вибір попереднього каналу.
  - ❹ **⏻ - живлення**  
Увімкнення та вимкнення телевізора.  
Щоб повністю вимкнути телевізор, витягніть штепсель із розетки.
  - ❺ **Індикатор живлення/режиму очікування та датчик пульта дистанційного керування**
    - Світиться зеленим, коли телевізор увімкнено.
    - Світиться червоним, коли телевізор перебуває в режимі очікування.
    - Отримує інфрачервоні сигнали з пульта дистанційного керування. Не закривайте датчик жодними предметами, оскільки це може вплинути на його роботу.
-  • Переконайтеся, що телевізор повністю вимкнений, перш ніж від'єднувати його від електромережі. Від'єднання телевізора від електромережі, коли він увімкнений, може призвести до його несправності.

## Перегляд телевізора

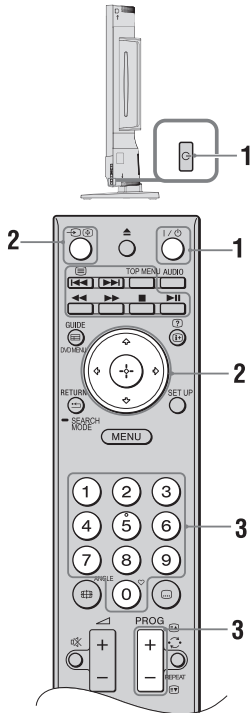

**1** Щоб увімкнути телевізор, натисніть кнопку на телевізорі або кнопку на пульті дистанційного керування. Індикатор очікування на передній панелі телевізора змінить свій колір із червоного на зелений.

**2** Натисніть кнопку для переключення між цифровим і аналоговим режимами. На екрані відобразиться меню джерел вхідного сигналу.

За допомогою кнопок виберіть «DTV» для цифрового режиму або «ATV» для аналогового режиму, а потім натисніть кнопку для підтвердження. Телевізор буде переключено у вибраний режим.

**3** Натискайте цифрові кнопки або PROG +/-, щоб вибрати телеканал.

- Для вибору каналів із номером 10 або вищим швидко натисніть другу та третю цифри.
- Для вибору цифрового каналу використовуйте цифрову електронну програму телерадіо (EPG) (див. стор. 16).

### У цифровому режимі

На екрані на коротку мить відобразиться інформаційний банер. На банері можуть бути розміщені нижченаведені піктограми.

- : Послуга радіозв'язку
- : Шифрована або абонентська послуга
- : Наявність кількох мов озвучування
- : Наявність субтитрів
- : Наявність субтитрів для людей із поганим слухом
- : Рекомендований мінімальний вік для перегляду поточної програми (від 4 до 18 років)
- : Батьківський код

### Додаткові операції

Щоб	Зробіть так
Відрегулювати гучність	Натисніть кнопку  (збільшення)/- (зменшення).
Вибрати канал зі списку	Натисніть кнопку . За допомогою кнопок  виберіть потрібний канал зі списку каналів, потім натисніть кнопку .
Вибрати списки вибраного	Натисніть кнопку . Докладнішу інформацію див. на стор. 17.

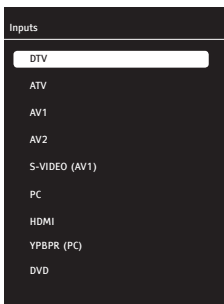

## Доступ до телетексту

В аналоговому режимі натисніть кнопку . Під час кожного натискання кнопки на екрані чергуються:

зображення та телетекст → телетекст → зображення без телетексту (вихід із режиму телетексту).

- Для вибору сторінки натискайте цифрові кнопки або /.
- Для утримання сторінки натисніть кнопку /.
- Для відображення прихованих відомостей на сторінці натисніть кнопку /.
- Якщо сторінка містить підсторінки та немає потреби чекати на автоматичне прокручування, натискайте кнопку для переходу до попередніх сторінок або кнопку для переходу до наступних сторінок.



- Коли в нижній частині текстової сторінки відображаються чотири кольорові елементи, це означає, що можна скористатися функцією Fastext. Функція Fastext дає змогу отримувати швидкий і легкий доступ до сторінок. Натисніть відповідну кольорову кнопку, щоб отримати доступ до сторінки.

## Змінення формату екрана вручну

**У режимі телебачення:** Натисніть кнопку кілька разів для вибору потрібного формату екрана.

**У режимі DVD:**

- 1 Натисніть MENU.
- 2 За допомогою кнопок / виберіть «Settings», а потім натисніть .
- 3 Виберіть «Picture», а потім натисніть кнопку .
- 4 Виберіть «Picture Format» і натисніть .

### Wide

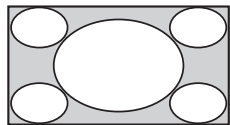

Відображення широкоекранних трансляцій (16:9) у правильному співвідношенні.

### 14:9\*

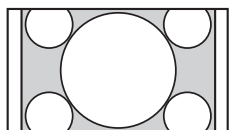

Відображення трансляцій у форматі 14:9 у правильному співвідношенні. У результаті по боках екрану відображаються чорні смуги.

### 4:3

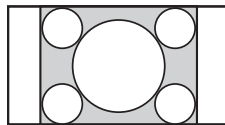

Відображення стандартних трансляцій у форматі 4:3 (неширокоформатні телетрансляції) у правильному співвідношенні.

### LetterBox\*

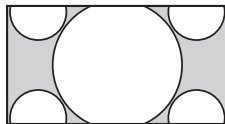

Відображення широкоформатних трансляцій у правильному співвідношенні.

### Subtitle\*

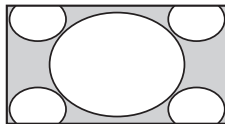

Відображення широкоформатних трансляцій із субтитрами.

### Panorama\*

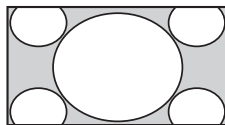

Показує стандартні трансляції у форматі 4:3 з імітацією ефекту широкого екрана. Зображення у форматі 4:3 розтягується, щоб заповнити екран.

### Auto

Автоматичне змінення формату екрана відповідно до сигналу трансляції.

### Overscan: Off

Коли вибрано цей режим, зображення високої чіткості не обрізане й відображається в оригінальному розмірі.

- \* Верхня та нижня частини зображення можуть обрізатися.



- Залежно від сигналу деякі формати екрана можуть бути недоступні для вибору.
- У форматі екрана «Panorama» деякі символи або літери у верхній і нижній частинах зображення, можливо, не буде видно.

# Використання цифрової електронної програми телепередач (EPG) DV3

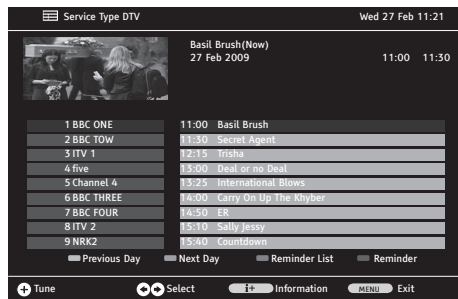

1 У цифровому режимі натисніть кнопку GUIDE.

2 Виконайте потрібну операцію, як показано в нижченаведеній таблиці або зображено на екрані.

\* Ця функція може бути недоступна в деяких країнах або регіонах.

Щоб	Зробіть так
Переглянути програму	За допомогою кнопок  виберіть програму, потім натисніть кнопку .
Вимкнути електронну програму телепередач	Натисніть кнопку .
Відобразити інформацію щодо поточної програми та щодо програми на попередній або наступний день	<ol style="list-style-type: none"> <li>1 За допомогою кнопок  виберіть канал, програму якого потрібно відобразити, а потім натисніть кнопку . Інформаційний рядок програми буде активовано.</li> <li>2 Натисніть червону кнопку, щоб відобразити програму на попередній день, або зелену кнопку, щоб відобразити програму на наступний день.</li> <li>3 За допомогою кнопок  виберіть заголовок програми, а потім натискайте кнопки /, щоб отримати докладніші відомості.</li> </ol>
Щоб установити нагадування для програми	<ol style="list-style-type: none"> <li>1 За допомогою кнопок  виберіть канал, для якого потрібно встановити нагадування, а потім натисніть кнопку . Інформаційний рядок програми буде активовано.</li> <li>2 За допомогою кнопок  виберіть заголовок програми, для якої потрібно встановити нагадування, а потім натисніть синю кнопку.</li> <li>3 Введіть текст нагадування та натисніть кнопку .</li> <li>4 Натисніть кнопку RETURN , щоб завершити налаштування.</li> </ol>
Скасувати встановлене нагадування	<ol style="list-style-type: none"> <li>1 У меню електронної програми телепередач натисніть жовту кнопку.</li> <li>2 За допомогою кнопок  виберіть нагадування, яке потрібно скасувати.</li> <li>3 Натисніть червону кнопку, щоб видалити нагадування.</li> <li>4 Натисніть кнопку RETURN , щоб завершити налаштування.</li> </ol>

# Використання цифрового списку вибраного DV3

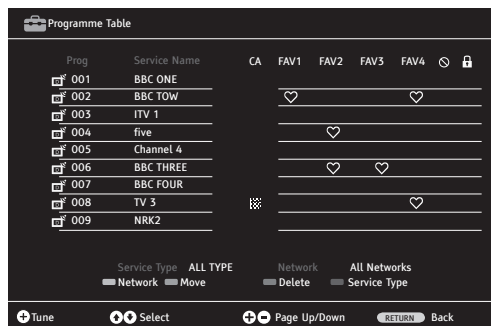

Можна створити чотири різні списки вибраних каналів.

**1** Виконайте наведені нижче дії, щоб відкрити програму телепередач.  
MENU → ⇩ → Settings → ⊕ → ⇩ → Channel Setup → ⊕ → ⇩ → Programme Table → ⊕.





**2** Виконайте потрібну операцію, як показано в нижченаведеній таблиці або зображено на екрані.

\* Ця функція може бути недоступна в деяких країнах або регіонах.

Щоб	Зробіть так
Додати або видалити канали зі списку вибраного	<ol style="list-style-type: none"><li>1 За допомогою кнопок ⇩/⇧ виберіть канал, який потрібно додати у список вибраного.</li><li>2 За допомогою кнопок ⇐/⇒ виберіть список вибраного, до якого буде додано вибраний канал, а потім натисніть кнопку ⊕.</li><li>3 Для доданого каналу у відповідному списку вибраного відобразиться символ ♥.</li><li>4 Щоб видалити канал зі списку вибраного, виберіть відповідний канал зі списку та натисніть кнопку ⊕. Символ ♥ зникне.</li><li>5 Натисніть кнопку RETURN ↵, щоб завершити налаштування.</li></ol>
Вибрати список вибраного	<ol style="list-style-type: none"><li>1 Натисніть кнопку ♥, щоб вибрати список вибраного.</li><li>2 У меню «Favourite List» за допомогою кнопок ⇩/⇧ виберіть один зі списків від «FAV1» до «FAV4», а потім натисніть кнопку ⊕.</li></ol>
Переглянути канал	<ol style="list-style-type: none"><li>1 Відкрийте потрібний список вибраного.</li><li>2 За допомогою кнопок ⇩/⇧ виберіть канал, а потім натисніть кнопку ⊕.</li></ol>
Вимкнути «Favourite List»	<ol style="list-style-type: none"><li>1 Натисніть кнопку RETURN ↵.</li></ol>

# Відтворення DVD-диска

## Початок роботи

- 1 Щоб увімкнути телевізор, натисніть кнопку  на телевізорі або кнопку  на пульті дистанційного керування. Індикатор очікування на передній панелі телевізора змінить свій колір із червоного на зелений.
- 2 Натисніть кнопку , щоб вибрати режим DVD. На екрані відобразиться меню джерел вхідного сигналу.
- 3 За допомогою кнопок  /  виберіть DVD, потім натисніть кнопку  для підтвердження. Телевізор буде переключено в режим DVD.

## Вставлення диска

- 1 Повернувши диск стороною з надрукованою етикеткою до себе, вставте його в дисковод, злегка натискаючи, доки він не буде автоматично захоплений усередину. Див. наведене нижче зображення.

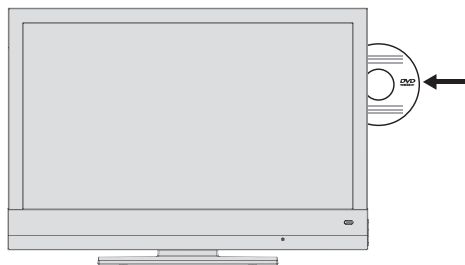

- Відтворення DVD-диска почнеться автоматично.
- Якщо на екрані телевізора з'явиться символ , це означає, що вибрану функцію не можна використати з цим диском.

## Виймання диска

- 1 Натисніть кнопку . Вийміть диск.



## Відтворення DVD-диска

### Відтворення доріжки





- 1 Після того, як DVD-диск буде прочитано, автоматично почнеться відтворення.



- Залежно від DVD-диска може бути запропоновано вибрати доріжку або розділ, що містяться на DVD-диску.





- 2 Натисніть кнопку , щоб призупинити відтворення.
- 3 Натисніть кнопку , щоб відновити відтворення.
- 4 Натисніть кнопку , щоб зупинити відтворення.

### Відображення інформації

- 1 Натисніть кнопку  /  для перегляду інформаційного рядка.
- 2 Натисніть кнопку  / , щоб приховати інформаційний рядок.



### Вибір доріжки або розділу з меню DVD-диска

DVD-диск містить різні доріжки та розділи, які можна вибрати. Кількість доріжок або розділів на DVD-диску відображається в інформаційному полі поряд з індикатором доріжок та розділів.



- 1 Натисніть кнопку TOP MENU (меню доріжок), щоб відкрити вміст DVD-диска. На екрані відобразиться меню доріжок DVD-диска (якщо воно доступне).
- 2 За допомогою кнопок  /  або  /  виберіть доріжку або розділ, а потім натисніть кнопку , щоб почати відтворення.
- 3 Відтворення почнеться з вибраної доріжки або розділу.

## Вибір доріжки або розділу з інформаційного меню

Ця функція залежить від використовуваного DVD-диска.



- 1 Натисніть і утримуйте RETURN , щоб відобразити інформаційну панель під час відтворення.
- 2 За допомогою кнопок / виберіть доріжку або розділ.
- 3 За допомогою цифрових кнопок введіть двозначний номер доріжки або розділу.
- 4 Відтворення почнеться з вибраної доріжки або розділу.

## Покроковий вибір доріжки

- 1 Натисніть кнопку , щоб вибрати наступний розділ під час відтворення.
- 2 Натисніть кнопку , щоб вибрати попередній розділ під час відтворення.



## Призупинення або відновлення відтворення

Якщо потрібно, відтворення DVD-диска можна призупинити або відновити.

- 1 Один раз натисніть кнопку , щоб призупинити відтворення.
- 2 Натисніть кнопку , щоб відновити відтворення.
- 3 Відтворення буде відновлено з того місця, де було призупинено.



## Пошук зображення

Можна вибирати різні швидкості (2x, 4x, 8x, 16x або 32x у напрямку вперед або назад).

- 1 Натискайте кнопку  або , щоб вибрати швидкість відтворення під час відтворення.
- 2 Натисніть кнопку , щоб відновити відтворення.

## Сповільнене відтворення

Можна вибирати різні швидкості (1/2, 1/4, 1/8, 1/16 у напрямку вперед).

- 1 Натисніть кнопку  під час відтворення.
- 2 Натисніть кнопку , щоб вибрати швидкість сповільненого відтворення.
- 3 Натисніть кнопку , щоб відновити відтворення.

## Переключення мови дублювання або аудіоформату

Цей параметр можна використовувати для змінення попередньо встановленої мови дублювання, якщо на DVD-диску передбачено кілька різних мов.

- 1 Натисніть кнопку AUDIO під час відтворення. Протягом короткого часу на екрані відобразиться подібне до наведеного нижче повідомлення, яке вказує на поточну мову дублювання:

### Audio 1/4: Dolby D 5.1 ch English

Параметр «Audio 1/4» з наведеного вище прикладу вказує на те, що вибрано одну з 4 мов дублювання. Параметр «Dolby D 5.1» вказує на те, що аудіоформатом є Dolby D 5.1.

- 2 Натисніть кнопку AUDIO кілька разів, щоб вибрати мову дублювання.



- Структурою DVD-диска може бути заборонено змінення мови озвучування. Зазвичай у такому випадку мову можна змінити з меню DVD-диска.

## Вибір і відображення субтитрів

Якщо на DVD-диску містяться субтитри, їх можна відобразити на екрані телевізора. Якщо субтитри передбачено на кількох мовах, можна вибрати потрібну мову.

- 1 Натисніть кнопку  під час відтворення. Протягом короткого часу на екрані відобразиться подібне до наведеного нижче повідомлення, яке вказує на поточну мову субтитрів:

### Subtitle 01/05 German

**2** Продовжуйте натискати кнопку , щоб вибрати мову субтитрів.



- Щоб вимкнути субтитри, кілька разів натисніть кнопку , доки не з'явиться повідомлення «Subtitle Off».
- Структурою DVD-диска може бути заборонено переключення між мовами субтитрів. Зазвичай у такому випадку мову можна змінити з меню DVD-диска.

## Вибір мови камери для певних епізодів



Деякі DVD-диски містять сцени або епізоди, відзняті кілька разів під різним ракурсом камери. Можна вибрати один із таких ракурсів.



**1** Натисніть кнопку /ANGLE, щоб вибрати функцію змінення ракурсу під час відтворення.



**2** Продовжуйте натискати кнопку /ANGLE, щоб вибрати інший ракурс камери.

## Повторне відтворення розділу, доріжки або диска

За допомогою цієї функції можна повторно відтворити поточний розділ, доріжку або весь диск.

**1** Натисніть кнопку  під час відтворення. Екран: ( Chapter) буде відтворено повторно.

**2** Двічі натисніть кнопку  під час відтворення. Екран: ( Title) буде відтворено повторно.

**3** Тричі натисніть кнопку  під час відтворення. Екран: ( All), буде відтворено повторно весь диск.





**4** Натисніть кнопку  знову, щоб вийти з меню цієї функції.

## Створення списку відтворення

Ця функція дає змогу створювати списки відтворення для DVD-дисків.

**1** Натисніть кнопку PROG +, щоб відкрити меню «Programme».

**2** За допомогою цифрових кнопок введіть номер доріжки або розділу.

**3** Для створення списку відтворення розділів за допомогою кнопок / і / виберіть пункт «Start», а потім натисніть кнопку  для підтвердження.

**4** Натисніть кнопку , щоб завершити відтворення.



- Список буде автоматично видалено після відтворення.

## Відтворення диска S-VCD/VCD

### PBC (керування відтворенням)

PBC — це функція навігації для дисків S-VCD та VCD. Дані PBC зберігаються в диску під час його записування.

Функцію PBC активують у диску, коли він готовий для постачання. Відомості про PBC та канал на диску S-VCD/VCD вказують на функції навігації.

### Відтворення доріжки

**1** Після того, як диск S-VCD/VCD буде прочитано, автоматично почнеться відтворення.



**2** Натисніть кнопку , щоб призупинити відтворення.

**3** Натисніть кнопку , щоб відновити відтворення.

**4** Натисніть кнопку , щоб зупинити відтворення.

### Пошук зображення

Можна вибирати різні швидкості.

**1** Натискайте кнопку  або , щоб вибрати швидкість відтворення під час відтворення.

**2** Натисніть кнопку , щоб відновити відтворення.

# Відтворення звукових даних і даних зображень

## Відтворення диска Picture CD

- 1 У більшості випадків відтворення починається автоматично з першого зображення відразу після завершення зчитування даних.
- 2 Після появи диспетчера файлів за допомогою кнопок / виберіть каталог, а потім натисніть кнопку , щоб відкрити його. На екрані відобразиться список підкаталогів.
- 3 За допомогою кнопок / виберіть зображення.
- 4 Натисніть кнопку або , щоб почати відтворення.
- 5 Натисніть кнопку , щоб завершити відтворення.

## Повертання зображення

Зображення можна повертати на 90°.

- 1 Натисніть кнопку або , щоб повернути зображення на 90° під час відтворення.

## Перевертання зображення

Зображення можна перевертати.

- 1 Натисніть кнопку або , щоб перевернути зображення під час відтворення.

## Відтворення звукових даних

- 1 У більшості випадків відтворення починається автоматично з першої доріжки відразу після завершення зчитування даних.
- 2 Після появи диспетчера файлів за допомогою кнопок / виберіть каталог, а потім натисніть кнопку , щоб відкрити його. На екрані відобразиться список підкаталогів.

- 3 За допомогою кнопок / виберіть доріжку.
- 4 Натисніть кнопку або , щоб почати відтворення.
- 5 Натисніть кнопку , щоб призупинити відтворення.
- 6 Натисніть кнопку , щоб відновити відтворення.
- 7 Натисніть кнопку , щоб вибрати наступну доріжку або натисніть кнопку щоб вибрати попередню доріжку.  
**або**  
За допомогою цифрових кнопок введіть номер доріжки, потім натисніть кнопку , щоб почати відтворення.
- 8 Натисніть кнопку , щоб завершити відтворення.

## Функції повторення

Повторення відтворення доріжки або каталогу

Опції:

- Single: вибрана доріжка відтворюється один раз.
- Repeat One: вибрана доріжка відтворюється повторно.
- Directory: вибраний каталог відтворюється один раз.
- Repeat Directory: доріжки у вибраному каталозі відтворюються повторно.







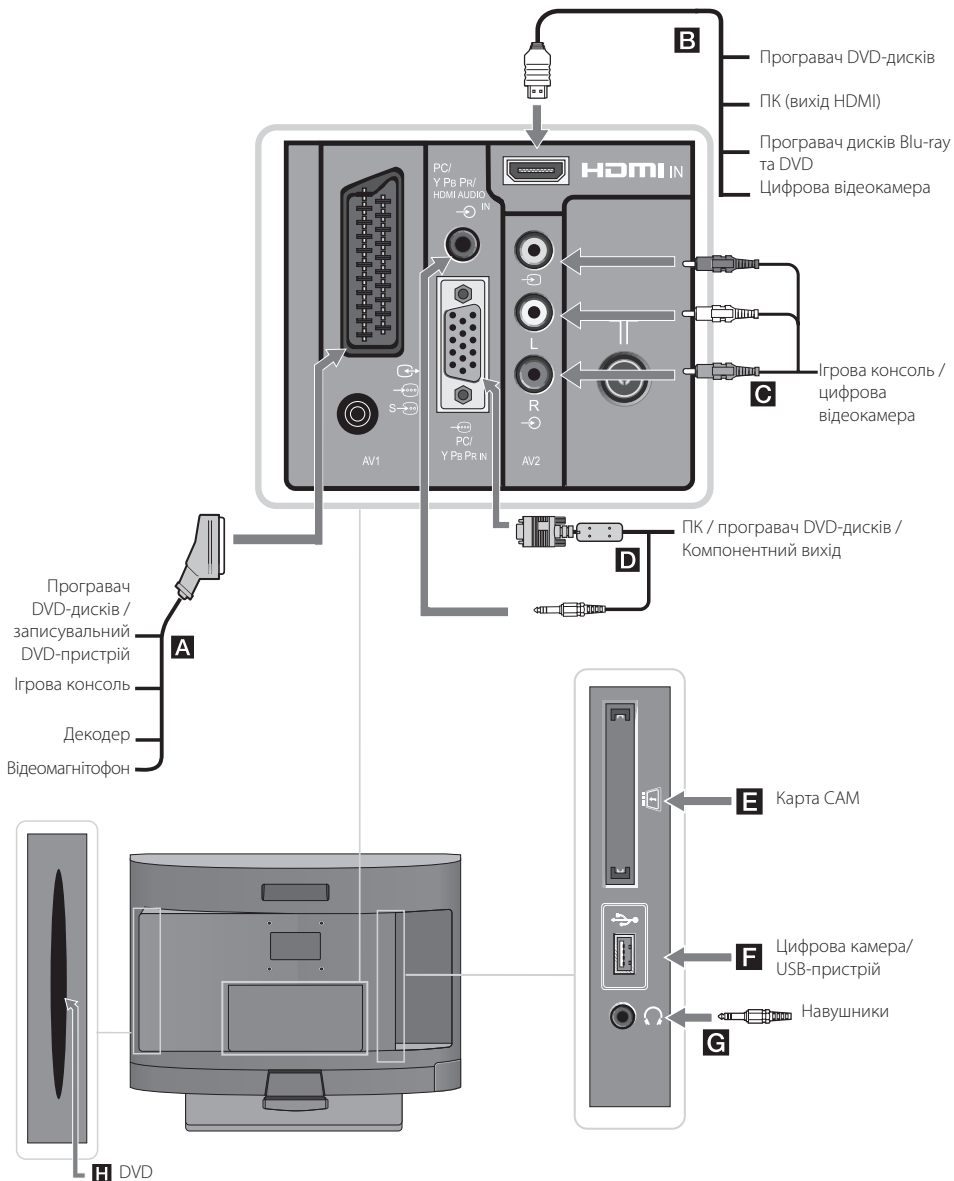







- 1 За допомогою кнопок / виберіть каталог або доріжку чи зображення. На екрані відобразиться список підкаталогів.
- 2 За допомогою кнопок / виберіть перший файл.
- 3 Натисніть кнопку або , щоб почати відтворення.
- 4 Натисніть кнопку кілька разів, щоб вибрати функцію повторення.
- 5 Натисніть кнопку , щоб завершити відтворення.

## Підключення додаткового обладнання

До телевізора можна підключити різноманітне додаткове обладнання. З'єднувальні кабелі не надаються в комплекті.





## Підключення аудіо- та відеообладнання (у порядку якості, від високої до низької)

Точка підключення	Підключення за допомогою	Опис
<b>B</b> HDMI / 	Кабель HDMI	<p>Це вхід для цифрових відео- та аудіосигналів. Якщо на пристрої є гніздо DVI, підключіть його до гнізда HDMI IN за допомогою адаптерного інтерфейсу DVI-HDMI (не надається в комплекті), а також підключіть гнізда аудіовиходу на пристрої до гнізда аудіо входу PC/Y Pb Pr/HDMI Audio IN.</p> <p></p> <ul style="list-style-type: none"><li>• Вхід HDMI підтримує тільки такі формати вхідного сигналу: 480i, 480p, 576i, 576p, 720p, 1080i, 1080p, 1080/24p.</li><li>• Використовуйте лише оригінальний кабель HDMI із логотипом HDMI. Рекомендовано використовувати кабель HDMI виробництва Sony (високошвидкісний).</li></ul>
<b>D</b>  PC / Y Pb Pr IN / 	Кабель VGA - Y Pb Pr, аудіокабель ПК-кабель із феритами, аудіокабель	<p>Підключіть пристрій за допомогою адаптерного кабелю VGA-Y Pb Pr (не надається в комплекті), а також підключіть гнізда аудіовиходу на пристрої до гнізда аудіовходу PC/Y Pb Pr/HDMI Audio IN.</p> <p>Рекомендовано використовувати ПК-кабель із феритами, такий як «Connector, D-sub 15» (див. 1-793-504-11, наявний у сервісному центрі Sony) або його еквівалент.</p> <p></p> <ul style="list-style-type: none"><li>• Вхід Y Pb Pr підтримує тільки такі формати вхідного відеосигналу: 480i, 480p, 576i, 576p, 720p, 1080i, 1080p.</li></ul>
<b>A</b>  /  / AV1	Кабель SCART	<p>Дозволяє підключити декодер. У разі підключення декодера на нього передаються зашифровані сигнали, він їх розшифровує й надсилає на телевізор.</p> <p></p> <ul style="list-style-type: none"><li>• Дозволяє підключити записувальний пристрій (наприклад, записувальний DVD-пристрій) безпосередньо до телевізора.</li></ul>
<b>C</b>  AV2 / 	Композитний відеокабель	
<b>Підключення портативного обладнання</b>		
Точка підключення	Підключення за допомогою	Опис
<b>F</b>  USB	USB-кабель	<p>За допомогою USB-кабелю або USB-накопичувача на телевізорі можна відтворювати фотографії та музичні файли, що зберігаються в цифровій фотокамері або відеокамері Sony (стор. 24).</p>
<b>Підключення іншого обладнання</b>		
Точка підключення	Підключення за допомогою	Опис
<b>E</b>  CAM (модуль обумовленого доступу)	CAM-модуль	<p>Дозволяє отримувати доступ до платних послуг телебачення. Докладніші відомості див. у посібнику з експлуатації, наданому в комплекті з CAM-модулем. Для використання CAM-модуля вимкніть телевізор і вставте CAM-модуль у гніздо.</p> <p></p> <ul style="list-style-type: none"><li>• CAM-модулі не підтримуються в деяких країнах і регіонах. Дізнайтеся про це у свого авторизованого продавця.</li></ul>
<b>G</b>  Навушники	Навушники	<p>Дозволяє прослуховувати звук на телевізорі за допомогою навушників.</p>

## Перегляд зображень із підключеного обладнання

Увімкніть підключене обладнання, потім виконайте нижченаведені дії.

**1** Натисніть кнопку , щоб відобразити меню джерел вхідного сигналу.

**2** За допомогою кнопок  виберіть джерело вхідного сигналу, до якого підключено обладнання, а потім натисніть кнопку  для підтвердження.

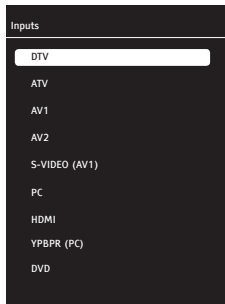

**A** AV1 Переключення на обладнання, підключене до входу AV1.

**A** S-VIDEO (AV1) Переключення на обладнання, підключене через вхід AV1.

**B** HDMI Переключення на обладнання, підключене до входу HDMI.

**C** AV2 Переключення на обладнання, підключене до входу AV2.

**D** YBPBR (PC) Переключення на обладнання, підключене до входу PC.

**D** PC Переключення на ПК, підключений до входу PC.

**H** DVD Переключення в режим DVD.

### Для обладнання, підключеного до гнізда Scart за допомогою універсального 21-контактного кабелю Scart.

Почніть відтворення на підключеному обладнанні. Зображення з підключеного обладнання відобразиться на екрані.

### Для автоматично підключеного відеомагнітофона



В аналоговому режимі натискайте **PROG +/-** або цифрові кнопки, щоб вибрати відеоканал.



## Відтворення фотографій і музики через USB

За допомогою USB-кабелю або USB-накопичувача на телевізорі можна відтворювати фотографії та музичні файли, що зберігаються в цифровій фотокамері або відеокамері Sony.

**1** Підключіть підтримуваний USB-пристрій до гнізда USB на телевізорі.



**2** Натисніть кнопку MENU.

**3** За допомогою кнопок  виберіть пункт «Photo» або «Music», потім натисніть кнопку  для підтвердження. На екрані відобразиться список файлів або папок.

**4** За допомогою кнопок  виберіть файл або папку, потім натисніть кнопку  для підтвердження.

Натисніть червону кнопку, щоб вибрати всі файли.

Натисніть зелену кнопку, щоб скасувати вибір для всіх файлів.

Після вибору папки виберіть файл, натисніть кнопку , щоб виділити файл, а потім натисніть кнопку  (синю).

Розпочнеться відтворення.

Якщо потрібно відтворити кілька фотографій або музичних файлів у папці, натисніть кнопку , щоб виділити їх.



- Поки телевізор отримує доступ до даних з USB-пристрою, дотримуйтеся наведених нижче вказівок.
  - Не вимикайте телевізор або підключений USB-пристрій.
  - Не від'єднуйте USB-кабель.
  - Не від'єднуйте USB-пристрій.
- Це може призвести до пошкодження даних на USB-пристрої.
- Компанія Sony не нестиме відповідальності за жодні пошкодження або втрату даних на носіях інформації внаслідок несправності будь-яких підключених пристроїв або телевізора.
- Відтворення через USB підтримується для таких форматів файлів фотографій:
  - JPEG (файли JPEG із розширенням «.jpg», сумісні зі стандартом DCF або Exif).
- Відтворення через USB підтримується для таких форматів музичних файлів:
  - MP3 (файли з розширенням «.mp3», не захищені авторським правом).
- У назвах файлів і папок підтримується тільки англійська мова.
- У разі підключення цифрової фотокамери виробництва Sony встановіть для режиму USB-підключення камери значення «Auto» або «Mass Storage». Докладнішу інформацію про режим USB-підключення див. у довіднику.

наданому в комплекті з цифровою фотокамерою.

- Для отримання оновленої інформації про сумісні USB-пристрої відвідайте вказаний нижче веб-сайт.  
<http://support.sony-europe.com/TV/compatibility/>

## Перегляд фотографій

### - Показ слайдів

Вибравши кілька фотографій, можна почати показ слайдів. Кожна фотографія залишатиметься на екрані протягом вказаного часу, після чого відобразатиметься наступна фотографія.

#### 1 Вибір фотографії.

Фотографії можна вибрати з підключеного USB-пристрою або з попередньо визначеної папки. Для отримання докладніших відомостей щодо вибору фотографій див. стор. 24.

#### 2 Під час відображення вибраної фотографії натисніть кнопку MENU, потім за допомогою кнопок / виберіть («Setup») і натисніть кнопку для підтвердження.

#### 3 За допомогою кнопок / виберіть («Usb Setup»), потім натисніть кнопку для підтвердження.

#### 4 За допомогою кнопок / виберіть параметр «Slide Show Interval», потім за допомогою кнопок / встановіть значення «3s», «5s» або «10s». Кожна фотографія залишатиметься на екрані протягом вказаного таким чином часу, після чого відобразатиметься наступна фотографія.

#### 5 Натисніть кнопку MENU кілька разів, щоб вийти з меню.

### - Повертання фотографії

Ця функція дає змогу повертати фотографії на 90°.

#### 1 Натискайте кнопки /, щоб повернути фотографію на 90° під час відтворення.

## Використання функції Керування для HDMI

Функція Керування для HDMI дає змогу обладнанню керувати одне одним за допомогою протоколу HDMI CEC (Consumer Electronics Control - керування побутовою електронікою), визначеного інтерфейсом HDMI.

За допомогою кабелів HDMI можна підключити сумісні з HDMI пристрої Sony, наприклад телевизор і записувальний DVD-пристрій, із жорстким диском та звуковою системою, щоб вони керували один одним.

Для використання функції Керування для HDMI переконайтеся, що сумісне обладнання підключене належним чином.

### Підключення обладнання, сумісного з функцією Керування для HDMI

Підключіть сумісне обладнання до телевизора за допомогою кабелю HDMI. Докладнішу інформацію див. на стор. 23.

### Налаштування функції Керування для HDMI

Функція Керування для HDMI повинна бути ввімкнена на телевізорі та на сумісному обладнанні. Див. розділ «Параметри HDMI» (стор. 34) стосовно параметрів телевізора. Див. посібник з експлуатації для отримання докладніших відомостей про параметри підключеного обладнання.

### Функції Керування для HDMI

- Вимкнення підключеного обладнання та телевізора.
- Автоматична активація вхідного сигналу обладнання в разі його ввімкнення.

# Використання функцій MENU

## Переміщення між пунктами меню

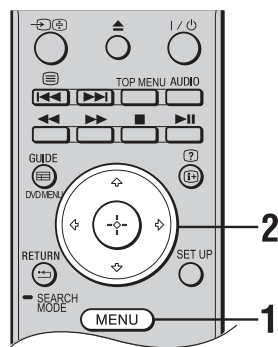

Функція MENU дає змогу отримувати доступ до різних зручних функцій цього телевізора. Можна легко вибирати канали та змінювати параметри телевізора.

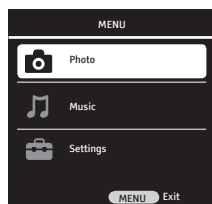

**1** Натисніть кнопку MENU для відображення меню.



**2** За допомогою кнопок  $\uparrow/\downarrow$  виберіть пункт і натисніть кнопку  $\oplus$ .

Символ пункту	Опис
 <b>Photo</b>	Доступ до файлів фотографій, які зберігаються на USB-пристроях (стор. 24).
 <b>Music</b>	Доступ до музичних файлів, які зберігаються на USB-пристроях (стор. 24).
 <b>Settings</b>	Настроювання додаткових параметрів (стор. 27).

**3** Дотримуйтесь інструкцій на екрані.

**4** Натисніть кнопку MENU, щоб вийти з меню.



- Опції, які можна змінити, можуть відрізнятися залежно від ситуації.

# Меню параметрів телевізора

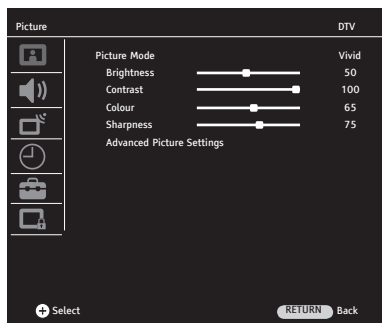

Виконайте наведені нижче дії, щоб відкрити меню параметрів телевізора.



- 1 Натисніть кнопку MENU.
- 2 За допомогою кнопок  $\updownarrow$  виберіть «Settings», потім натисніть кнопку  $\oplus$  для підтвердження.
- 3 За допомогою кнопок  $\updownarrow$  виберіть пункт меню, потім натисніть кнопку  $\oplus$  для підтвердження. Натисніть кнопку MENU, щоб вийти.

## Picture



<b>Picture Mode</b>	Вибір режиму зображення.
<b>Vivid</b>	Покращення контрастності та різкості зображення.
<b>Natural</b>	Установлення оптимальної якості зображення завдяки збільшенню контрастності зображення.
<b>Movie</b>	Для перегляду кінопродукції. Найбільше підходить для перегляду телевізора в середовищі, що нагадує театр.
<b>Sports</b>	Установлення найкращої якості зображення для перегляду спортивних телепередач.
<b>User</b>	Збереження власних параметрів зображення.
<b>Brightness</b>	Збільшення або зменшення яскравості зображення.
<b>Contrast</b>	Збільшення або зменшення контрастності зображення.
<b>Colour</b>	Збільшення або зменшення інтенсивності кольору.
<b>Sharpness</b>	Збільшення або зменшення різкості зображення.
<b>Advanced Picture Settings</b>	Настроювання додаткових параметрів зображення.
<b>Colour Temperature</b>	Регулювання білого кольору зображення.
<b>Cool</b>	Надання білим кольорам блакитного відтінку.
<b>Warm</b>	Надання білим кольорам червоного відтінку.
<b>Normal</b>	Надання білим кольорам нейтрального відтінку.

<b>DNR</b>	Зменшення рівня шуму зображень (зображень, що «сніжать»).
	<b>Low / Medium / High</b> Регулювання ефекту зменшення рівня шуму.
	<b>Off</b> Вимкнення функції зменшення рівня шуму.
<b>Mpeg NR</b>	Зменшення шуму зображення під час відтворення відео зі стисненням MPEG. Ця функція активується під час перегляду DVD-дисків або цифрових трансляцій.
	<b>Low / Medium / High</b> Регулювання ефекту зменшення рівня шуму MPEG.
	<b>Off</b> Вимкнення функції зменшення рівня шуму MPEG.
<b>Vibrant Colour</b>	Збільшення яскравості кольорів.
	<b>Low / Medium / High</b> Регулювання ефекту функції Vibrant Colour.
	<b>Off</b> Вимкнення функції Vibrant Colour.
<b>Perfect Clear</b>	Автоматичне регулювання рівня чорного кольору зображення відповідно до поточних умов.
	<b>Low / Medium / High</b> Регулювання ефекту функції Perfect Clear.
	<b>Off</b> Вимкнення функції Perfect Clear.
<b>Dynamic Contrast</b>	Виведення яскравішого або темнішого зображення на екран відповідно до рівня яскравості зображення та створення ширшого діапазону контрастності.
	<b>Low / Medium / High</b> Регулювання ефекту функції Dynamic Contrast.
	<b>Off</b> Вимкнення функції Dynamic Contrast.
<b>Dynamic Backlight</b>	Автоматичне регулювання інтенсивності підсвічування відповідно до середнього рівня яскравості зображення.
	<b>AUTO / Day / Night</b> Регулювання ефекту функції Dynamic Backlight.
	<b>Off</b> Вимкнення функції Dynamic Backlight.
<b>Backlight</b>	Регулювання інтенсивності світла, що відбивається на РК-панелі.
	 <ul style="list-style-type: none"> <li>• Якщо для параметра «Dynamic Backlight» вибрано значення «Auto», «Day» або «Night», функція «Backlight» виділятиметься сірим і буде недоступна.</li> </ul>

## Sound

<b>Volume</b>	Натискайте кнопки  /  для регулювання рівня гучності.	
<b>Balance</b>	Регулювання звукового балансу між правим і лівим динаміками.	
<b>Auto Volume</b>	Рівні звуку телевізійних компаній різняться. Це може призвести до різних рівнів гучності каналів. Якщо для цієї функції встановлено значення «On», у разі переключення каналів рівень гучності зберігається.	
<b>Sound Type</b>	Настроювання звуку динаміків під час трансляції у форматі стерео або на двох мовах.	
	<b>Stereo</b>	Для трансляцій у форматі стерео.
	<b>Dual I / II</b>	У разі двомовних трансляцій виберіть «Dual I» для звукового каналу 1, а «Dual II» для звукового каналу 2.
<b>Surround</b>	Забезпечення глибини звуку для програми, що переглядається.	
<b>Sound Mode</b>	Регулювання звукових ефектів залежно від властивостей програми, що переглядається.	
	<b>Music</b>	Створення звукових ефектів, що створюють враження перебування в концертній залі.
	<b>Clear Voice</b>	Створення ефектів, що посилюють звук розмови.
	<b>Flat</b>	посилює чіткість, відтворення певних елементів і ефект присутності звуку.
<b>Headphone</b>	Регулювання звуку навушників, які підключені до телевізора.	
<b>Audio Description</b>	Забезпечення звукового опису візуальної інформації, якщо ефірна цифрова трансляція містить функцію звукового опису.  <ul style="list-style-type: none"><li>• Функція «Audio Description» доступна тільки для цифрових трансляцій.</li></ul>	

## Channel Setup

<b>Auto Tuning</b>	Настроювання всіх доступних каналів. Дає змогу повторно настроїти телевізор після переїзду або здійснити пошук нових каналів, що були запущені телевізійними компаніями. Щоб настроїти телевізор, виконайте інструкції на екрані.
<b>Digital Manual Tuning</b>	Настроювання та збереження цифрових каналів вручну. <ol style="list-style-type: none"><li>1 За допомогою цифрових кнопок або / виберіть номер каналу, який потрібно настроїти.</li><li>2 Коли телевізором будуть знайдені доступні канали, назви каналів відобразяться в нижній частині меню, а канали будуть збережені.</li><li>3 Натисніть кнопку MENU, щоб завершити настроювання. Повторіть вищенаведену процедуру, щоб настроїти інші канали.</li></ol>
<b>Analogue Manual Tuning</b>	Настроювання та збереження аналогових каналів вручну.

---

**System /  
Current  
Channel  
/ Search /  
Programme  
Num.**

- 1 За допомогою кнопок  $\uparrow/\downarrow$  виберіть пункт «Programme no», потім за допомогою  $\leftarrow/\rightarrow$  або цифрових кнопок введіть номер програми, під яким буде збережено настроєний канал.
- 2 За допомогою кнопок  $\uparrow/\downarrow$  виберіть пункт «System», а потім за допомогою  $\leftarrow/\rightarrow$  зробіть вибір.  
**BG:** для західноєвропейських країн і регіонів  
**I:** для Англії  
**DK:** для східноєвропейських країн і регіонів  
**L:** для Франції
- 3 За допомогою кнопок  $\uparrow/\downarrow$  виберіть пункт «Channel», потім натисніть кнопку  $\oplus$ , щоб вибрати «S» (для кабельних каналів) або «C» (для ефірних каналів).
- 4 Канали можна налаштувати наведеним нижче чином.  
**Якщо невідомо номер каналу (частоту)**  
За допомогою кнопок  $\uparrow/\downarrow$  виберіть пункт «Search», а потім натискайте кнопки  $\leftarrow/\rightarrow$ . Почнетесь пошук. Коли канал буде знайдено, пошук буде зупинено. Натискайте кнопки  $\leftarrow/\rightarrow$ , щоб продовжити пошук. Якщо відомо номер каналу (частоту)  
За допомогою кнопок  $\uparrow/\downarrow$  виберіть пункт «Channel», потім скористайтеся цифровими кнопками для введення номера каналу трансляції, який потрібно настроїти.
- 5 За допомогою кнопок  $\uparrow/\downarrow$  виберіть значення «Config», потім натисніть кнопку  $\oplus$ .  
Зміни будуть збережені.  
Повторіть вищенаведену процедуру, щоб настроїти інші канали вручну.

---

**Fine Tuning**

Дає змогу точно настроїти вибраний канал вручну, якщо здається, що незначне настроювання покращить якість зображення.  
Можна здійснювати точне настроювання між значеннями -32 та +32.

---

**Skip**

Дає змогу пропускати аналогові канали, які не використовуються, у разі натискання кнопки **PROG +/-** для вибору каналів. Щоб вибрати канал, для якого встановлено пропускання введіть номер відповідного каналу за допомогою цифрових кнопок.

---

**Confirm**

Збереження змін, виконаних у меню «Analogue Manual Tuning».

---

**Programme Table**

Дає змогу сортувати настроєні канали в телевізорі відповідно до власних уподобань, видаляти їх, блокувати будь-які потрібні канали або перейменувати аналогові канали.

---

**Service Type**

Натисніть кілька разів синю кнопку, щоб вибрати тип послуги. Вибраний тип послуги відобразиться в меню.  
**ALL TYPE:** відображення всіх каналів.  
**DTV:** відображення лише цифрових каналів.  
**ATV:** відображення лише аналогових каналів.  
**RADIO:** відображення лише радіоканалів.  
**DATA:** відображення лише каналів даних.  
У меню «Programme Table» відображаються лише ті канали, які відповідають вибраному типу послуги.

---

<b>Move</b>	<p>Змінення позиції збереженого каналу.</p> <ol style="list-style-type: none"> <li>1 За допомогою кнопок / виберіть канал, який потрібно перемістити.</li> <li>2 Натисніть зелену кнопку.</li> <li>3 За допомогою цифрових кнопок введіть нову позицію, а потім натисніть кнопку  для підтвердження. Канал буде переміщено в нову позицію.</li> <li>4 Натисніть кнопку RETURN  , щоб завершити налаштування.</li> </ol>
<b>Delete</b>	<p>Видалення збереженого каналу.</p> <ol style="list-style-type: none"> <li>1 За допомогою кнопок / виберіть канал, який потрібно видалити.</li> <li>2 Натисніть жовту кнопку.</li> <li>3 Натисніть зелену кнопку, щоб видалити вибраний канал.</li> <li>4 Натисніть червону кнопку, щоб видалити весь список каналів.</li> <li>5 Натисніть кнопку RETURN  , щоб завершити налаштування.</li> </ol>
<b>Name</b>	<p>Призначення назви потрібному аналоговому каналу, що має складатися щонайбільше з 8 букв або цифр.</p> <ol style="list-style-type: none"> <li>1 За допомогою кнопок / виберіть аналоговий канал, якому потрібно дати назву.</li> <li>2 Натисніть червону кнопку.</li> <li>3 Перша літера виділятиметься квадратиком. За допомогою кнопок / виберіть потрібну букву, цифру або символ.</li> <li>4 За допомогою кнопок / переходьте до попередньої або наступної букви. Повторіть наведену вище процедуру, щоб призначити назви іншим аналоговим каналам.</li> <li>5 Натисніть кнопку (+), потім натисніть кнопку RETURN  , щоб завершити налаштування.</li> </ol>
<b>Skip</b>	<p>Дозволяє пропускати цифрові канали, які не використовуються, у разі натискання кнопки <b>PROG +/-</b> для вибору каналів. Щоб вибрати канал, для якого встановлено пропускання введіть номер відповідного каналу за допомогою цифрових кнопок.</p> <ol style="list-style-type: none"> <li>1 За допомогою кнопок / виберіть канал, який потрібно пропустити.</li> <li>2 За допомогою кнопок / виберіть  , потім натисніть кнопку  .</li> <li>3 Поряд із назвою каналу, який буде пропущено, з'явиться символ  .</li> </ol>
<b>Signal Information</b>	<p>Надання відомостей про канал, мережу, модуляцію, якість і потужність сигналу (тільки у цифровому режимі).</p>
<b>CA - Module</b>	<p>Дає змогу встановлювати параметри для модуля CA, який можна вставити в телевізор. Якщо CI-модуль встановлено для каналу, який транслюється в шифруванні за стандартами CI, ця функція дає змогу відкрити підменю та виконати оновлення інформації про модуль.</p>
 <b>Pc Setup</b> (для входу PC)	
<b>Auto Adjust</b>	<p>Цією функцією налаштується найбільш відповідна геометрична конфігурація відповідно до режиму введення.</p>

<b>Horizontal Position</b>	переміщує екран вліво або вправо.
<b>Vertical Position</b>	переміщує екран вверх або вниз.
<b>Size</b>	Це частота слідування пікселів. Можна звузити або збільшити відображення, вибравши потрібне значення.
<b>Phase</b>	За допомогою клавіш <math>\leftarrow/\rightarrow</math> можна забезпечити повне об'єднання кольорів та обрисів у зображенні на ПК.
<b>Auto Adjust Mode</b>	Дозволяє автоматично настроїти положення відображення та фазу зображення в режимі ПК.



## Timer



<b>Clock</b>	Дає змогу встановити час вручну. Якщо телевізор приймає цифрові канали, не можна встановити час вручну, оскільки код часу отримується автоматично із сигналу трансляції.
<b>Off Time</b>	<p>Телевізор автоматично переключатиметься в режим очікування в зазначені дні та час.</p> <p><b>Repeat / Hour / Minute</b></p> <ol style="list-style-type: none"> <li>1 За допомогою кнопок <math>\uparrow/\downarrow</math> виберіть пункт «Repeat», а потім за допомогою кнопок <math>\leftarrow/\rightarrow</math> виберіть інтервал повторення.</li> <li>2 За допомогою кнопок <math>\uparrow/\downarrow</math> виберіть пункт «Hour», а потім за допомогою кнопок <math>\leftarrow/\rightarrow</math> введіть годину.</li> <li>3 За допомогою кнопок <math>\uparrow/\downarrow</math> виберіть пункт «Minute», а потім за допомогою кнопок <math>\leftarrow/\rightarrow</math> введіть хвилини.</li> <li>4 Натисніть кнопку RETURN <math>\leftarrow</math>, щоб завершити налаштування.</li> </ol>
<b>On Time</b>	<p>Телевізор автоматично вмикатиметься з режиму очікування в зазначені дні та час.</p> <p><b>Activate / Hour / Minute / Volume / Mode / Program</b></p> <ol style="list-style-type: none"> <li>1 За допомогою кнопок <math>\uparrow/\downarrow</math> виберіть пункт «Activate», а потім за допомогою кнопок <math>\leftarrow/\rightarrow</math> виберіть інтервал повторення.</li> <li>2 За допомогою кнопок <math>\uparrow/\downarrow</math> виберіть пункт «Hour», а потім за допомогою кнопок <math>\leftarrow/\rightarrow</math> введіть годину.</li> <li>3 За допомогою кнопок <math>\uparrow/\downarrow</math> виберіть пункт «Minute», а потім за допомогою кнопок <math>\leftarrow/\rightarrow</math> введіть хвилини.</li> <li>4 За допомогою кнопок <math>\uparrow/\downarrow</math> виберіть пункт «Volume», потім за допомогою кнопок <math>\leftarrow/\rightarrow</math> виберіть гучність, із якою вмикатиметься телевізор.</li> <li>5 За допомогою кнопок <math>\uparrow/\downarrow</math> виберіть пункт «Mode», потім за допомогою кнопок <math>\leftarrow/\rightarrow</math> виберіть режим, в якому вмикатиметься телевізор.</li> <li>6 Якщо для режиму встановлено значення «DTV», «ATV» або «Radio», тоді за допомогою кнопок <math>\leftarrow/\rightarrow</math> у пункті «Programme» виберіть номер програми, яка буде транслюватися після ввімкнення телевізора.</li> </ol>

7 Натисніть кнопку RETURN , щоб завершити налаштування.

<b>Sleep Timer</b>	Дає змогу телевізору автоматично переходити в режим очікування після того, як буде вичерпано зазначений час, який можна встановити між 10 та 240 хвилинами.
<b>Auto Sleep</b>	Якщо для цієї функції встановлено значення «On», телевізор перейде в режим очікування через 5 хвилин, якщо не отримає жодних сигналів із джерел вхідного сигналу.
<b>Time Zone</b>	Дає змогу вручну вибрати місцевий часовий пояс, якщо він відрізняється від часового поясу за промовчанням для вашої країни або регіону.



## Options

<b>Language Settings</b>	Дає змогу встановити всі можливі параметри мови.
<b>Language Settings</b>	Вибір мови відображення меню.
<b>Audio Languages</b>	Вибір мови, що використовуватиметься для програми. На деяких цифрових каналах програми можуть транслюватися кількома мовами.
<b>Subtitle Languages</b>	Вибір мови субтитрів.
<b>Hard of Hearing</b>	Якщо вибрано пункт «Hard of Hearing», візуальні допоміжні засоби будуть відображатися разом із субтитрами (якщо трансляція підтримує візуальні допоміжні засоби).
<b>Restore Factory Defaults</b>	<p>Повернення всіх параметрів до заводських значень і відображення меню «Installation Guide».</p> <p></p> <ul style="list-style-type: none"><li>• Не вимикайте телевізор, не виймайте штепсель і не натискайте жодних кнопок під час повернення параметрів до заводських значень (протягом приблизно 30 секунд).</li><li>• Списки вибраного, країна або регіон, мова та всі параметри автоматично настроєних каналів будуть повернені до заводських значень.</li></ul>
<b>Country</b>	Пункт «Country» виділено сірим. Його не можна змінити. Країна, що була вибрана під час першого запуску, автоматично відобразатиметься в цьому меню.
<b>Game Mode</b>	Параметр «Game Mode» є активним тільки для джерел вхідного сигналу PC, HDMI та YPbPr. Якщо для параметра «Game Mode» встановлено значення «On», то для цих джерел вхідного сигналу режим зображення в меню зображення автоматично буде переключатися на «Game mode». У цьому режимі можна змінити тільки параметри колірної температури та підсвічування. У режимі «Game Mode» значно покращується якість зображення під час використання ігрових консолей та під час відображення текстових файлів, коли телевізор використовується як монітор. Рекомендується встановлювати для цього режиму значення «Off» у разі перегляду фільмів із одного з вищенаведених джерел сигналу.
<b>Automatic Update</b>	<p>Дає змогу телевізору автоматично отримувати оновлення програмного забезпечення (якщо вони транслюються) через підключену ефірну антену або кабель. Рекомендовано, щоб для цього параметра завжди було встановлено значення «On».</p> <p></p> <ul style="list-style-type: none"><li>• Параметр «Automatic Update» не відображається в меню в аналоговому режимі.</li></ul>

<b>RF Software update</b>	Дає змогу телевізору отримувати оновлення програмного забезпечення (якщо вони транслюються) через пошук програмного забезпечення вручну, якщо для функції «Software Update» встановлено значення «Off».
<b>USB Software update</b>	Дає змогу виконувати оновлення програмного забезпечення через гніздо USB.
<b>HDMI Set-up</b>	Ця функція дає змогу телевізору встановлювати зв'язок із обладнанням, підключеним до гнізда HDMI, завдяки функції Керування для HDMI.  <ul style="list-style-type: none"> <li>Це меню відображається в меню «Preference», якщо джерелом вхідного сигналу вибрано HDMI.</li> </ul>
<b>Control for HDMI</b>	Інтерфейс HDMI дає змогу настроїти телевізор таким чином, щоб він встановлював зв'язок із обладнанням, сумісним із функцією Керування для HDMI. Коли для цього параметра встановлено значення «On», можна виконувати наведені нижче операції в меню.
<b>Auto Devices Off</b>	Якщо для цієї функції встановлено значення «On», обладнання, сумісне з функцією Керування для HDMI, вимкатиметься в разі вимкнення телевізора.
<b>Auto TV on</b>	Якщо для цієї функції встановлено значення «On», телевізор вимкатиметься в разі ввімкнення обладнання, сумісного з функцією Керування для HDMI.
<b>Device List Update</b>	Створення або оновлення списку «HDMI Device List» (список пристроїв HDMI). Можна підключити разом щонайбільше 11 пристроїв, сумісних із функцією Керування для HDMI. До одного гнізда можна підключити щонайбільше 5 пристроїв. Також можна оновити список «HDMI Device List» у разі змінення підключень або параметрів обладнання, сумісного з функцією Керування для HDMI.
<b>HDMI Device List</b>	Відображення списку підключеного обладнання, сумісного з функцією Керування для HDMI.
<b>Dekoder settings (AV1)</b>	Дозволяє переглядати та записувати шифрований канал, якщо використовується декодер, напряму підключений до роз'єму Scart через записувальний пристрій.



## Parental Control



### Lock System

Якщо для цієї функції встановлено значення «On», буде запропоновано ввести пароль у разі переходу в пункти меню «Auto tuning», «Digital Manual Tuning», «Analogue Manual Tuning» та «Programme Table» з меню «Channel Setup».



- За промовчанням для параметра меню «Parental Control» встановлено пароль «9999». Його можна змінити на потрібний.

### Set PIN

- Натисніть кнопку .
  - За допомогою цифрових кнопок введіть новий PIN-код.
  - За допомогою цифрових кнопок введіть PIN-код, який був введений у кроці 2.
-  Якщо не вдається пригадати PIN-код, код 9999 діє завжди.

**Block Programme** Дає змогу заблокувати перегляд потрібних програм. Введіть правильний PIN-код для перегляду заблокованих програм.

- 1 Натисніть кнопку **+**.
- 2 За допомогою кнопок **↶/↷** виберіть канал, який потрібно заблокувати.
- 3 Натисніть зелену кнопку.
- Повторіть вищенаведену процедуру, щоб заблокувати інші канали.
- 4 Натисніть кнопку **RETURN** **↶**, щоб завершити налаштування.

**Parental Guidance** Установлення вікового обмеження для програм. Для перегляду програми, призначеної для осіб старшого віку, ніж зазначено, введіть правильний PIN-код.

- 1 За допомогою кнопок **↶/↷** виберіть вікове обмеження або виберіть значення «Off» (для необмеженого перегляду).
- 2 Натисніть кнопку **RETURN** **↶**, щоб завершити налаштування.

**Panel Lock** Якщо для параметра «Panel Lock» установити значення «On», кнопки керування на телевізорі заблокуються та перестануть функціонувати.

## Меню параметрів DVD

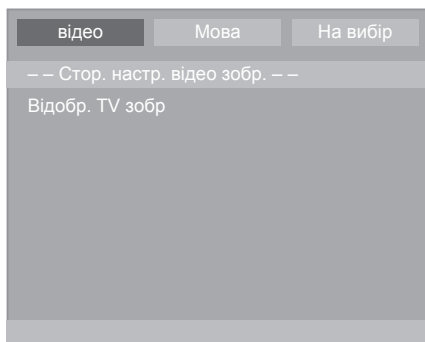

Виконайте наведені нижче дії, щоб відкрити меню параметрів DVD.

- 1 Натисніть кнопку **SETUP** у режимі DVD.
- 2 За допомогою кнопок **↶/↷** виберіть заголовок меню.
- 3 За допомогою кнопок **↶/↷** виберіть пункт меню, потім натисніть кнопку **+** для підтвердження.  
Натисніть кнопку **SET UP**, щоб вийти з меню.

### Відео

#### Відобр. TV зобр

Настроювання формату екрана телевізора.

**Нормальний/ Ps** Автоматичне обрізання непотрібних частин зображення для відображення на повний екран.

**Нормальний/ Lb** Відображення чорних ліній у нижній та верхній частині широкоекранного зображення.

**Широкий екран** Відображення широкоекранних трансляцій (16:9) у правильному співвідношенні.

### Мова

#### OSD Lang

Установлення мови екранного меню.

- 1 За допомогою кнопок **↶/↷** виберіть пункт «OSD Lang», а потім натисніть кнопку **+**, щоб активувати його.
- 2 За допомогою кнопок **↶/↷** виберіть мову, потім натисніть кнопку **+** для підтвердження.
- 3 Натисніть кнопку **SET UP**, щоб вийти з меню.

**Оцінка кута**

Коли ця функція активована, на екрані відображається поточна перспектива камери та всі ракурси камери.

- 1 За допомогою кнопок F/f виберіть параметр «Оцінка кута», а потім натисніть кнопку ⊕, щоб активувати його.
- 2 За допомогою кнопок ⬆/⬇ виберіть значення «Вклюдити», потім натисніть кнопку ⊕ для підтвердження.
- 3 Натисніть кнопку SET UP, щоб вийти з меню.



- У деяких DVD-дисках така функція відсутня.

**За Змовч.**

Усі параметри, установлені в режимі DVD, будуть повернені до заводських значень.

- 1 За допомогою кнопок ⬆/⬇ виберіть параметр «За Змовч», потім натисніть кнопку ⊕ для його активації.
- 2 Виберіть параметр «Reset», а потім натисніть кнопку ⊕ для підтвердження.
- 3 Меню закриється, а параметри будуть скинуті.

**Запам'ятовування останньої.**

Коли ця функція активована, програвач DVD-дисків повертається до відтворюваного востаннє місця та відновлює відтворення.

- 1 За допомогою кнопок ⬆/⬇ виберіть параметр «Запам'ятовування останньої», а потім натисніть кнопку ⊕, щоб активувати його.
- 2 За допомогою кнопок ⬆/⬇ виберіть значення «Вклюдити», потім натисніть кнопку ⊕ для підтвердження.
- 3 Натисніть кнопку SET UP, щоб вийти з меню.

**Батьківський**

Фільми на DVD-дисках можуть бути частково або зовсім не придатними для перегляду дітьми.

На деяких DVD-дисках може міститися інформація, що позначає вміст або сцени за допомогою рівнів доступу від 1 до 8. Можна вибрати один із рівнів доступу, щоб використовувати альтернативні сцени під час перегляду.

- 1 За допомогою кнопок ⬆/⬇ виберіть параметр «Parental», потім натисніть кнопку ⊕ для його активації.
- 2 За допомогою кнопок ⬆/⬇ виберіть рівень доступу, потім натисніть кнопку ⊕ для підтвердження.
- 3 За допомогою цифрових кнопок введіть поточний пароль «0000», щоб санкціонувати доступ, а потім натисніть кнопку ⊕ для підтвердження.
- 4 Натисніть кнопку SET UP, щоб вийти з меню.

**Пароль**

Батьківський пароль можна змінити на потрібний.

- 1 За допомогою кнопок ⬆/⬇ виберіть параметр «Пароль», потім натисніть кнопку ⊕ для його активації.
- 2 Виберіть параметр «змінити», а потім натисніть кнопку ⊕ для підтвердження.
- 3 За допомогою цифрових кнопок введіть значення параметрів «Старий пароль», «Новий пароль», «Підтв. пароль» на відображеному екрані введення пароля.
- 4 Меню закриється, а пароль буде змінено.

**DRC**

Якщо ця функція активована, рівень звуку низької гучності буде збільшено без збільшення рівня звуку високої гучності.

- 1 За допомогою кнопок ⬆/⬇ виберіть параметр «DRC», потім натисніть кнопку ⊕ для його активації.
- 2 За допомогою кнопок ⬆/⬇ виберіть значення «Вклюдити», потім натисніть кнопку ⊕ для підтвердження.
- 3 Натисніть кнопку SET UP, щоб вийти з меню.

## Установлення аксесуарів (кронштейн для настінного кріплення)

### Клієнтам:

Для захисту виробу та з міркувань безпеки компанія Sony настійно рекомендує, щоб установлення телевізора здійснювалося ліцензованими підрядниками. Не намагайтеся встановити його самостійно.

### Дилерам і підрядникам Sony:

Приділяйте максимальну увагу безпеці під час установлення, періодичного обслуговування та перевірки виробу.

Телевізор можна встановити за допомогою кронштейна для настінного кріплення, сумісного зі стандартом VESA, з фіксаторами 75 x 75 мм.

Кронштейн для настінного кріплення не надається в комплекті з телевізором.

### Кроки

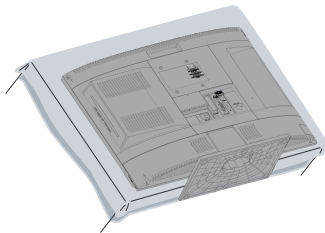

- 1** Під час монтажу кронштейна для настінного кріплення покладіть телевізор на стіл, як показано нижче, захистивши екран захисним чохлам

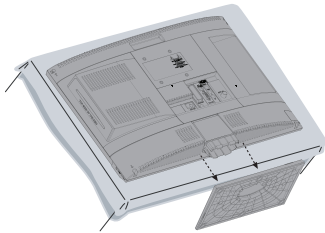



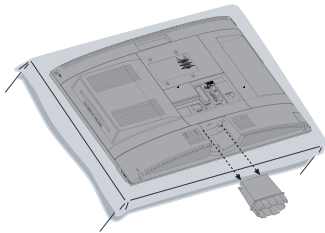









- 2** Від'єднайте підпору від телевізора (див. стор. 6)



- 3** Відкрутіть і вийміть ніжку підпори з телевізора

- 4** Див. довідник, що надається в комплекті з кронштейном для настінного кріплення (не надається в комплекті з телевізором).

# Технічні характеристики

Назва моделі	KDL-22BX20D	
<b>Система</b>		
Система панелі	ПК-панель (рідкокристалічний дисплей)	
Телевізійна система	Аналогова: залежно від вибраної країни або регіону: B/G, D/K, I, L Цифрова: DVB-T	
Система колірності/відео	Аналогова: PAL, PAL60 (тільки відеовхід), SECAM, NTSC3.58, NTSC4.43 (тільки відеовхід) Цифрова: MPEG-2 MP@ML/HL, H.264/MPEG-4 AVC MP/HP@L4	
Покриття каналів	Аналогова: VHF:E2-12 / UHF: E21-E69 / CATV:S1-S20 / HYPER: S21-S41 / D/K: R1-R12, R21-R69 / L: F2-F10,B-Q, F21-F69 / I: UHF B21-B69 Цифрова: VHF / UHF	
Формати дисків	DVD+RW, DVD+R, DVD-RW, DVD-R, CD-RW, CD-R	
Формати носіїв	DVD video, audio CD, video CD (VCD 1.0/1.1/2.0), S-Video CD.	
Виведення звуку	3 Вт + 3 Вт	
<b>Вхідні та вихідні гнізда</b>		
Антенa / кабель	Зовнішній роз'єм з опором 75 Ом для VHF/UHF	
 /  S-  AV1	21-штирковий з'єднувач Scart, у тому числі аудіо/відеовхід, вхід S-Video, вхід RGB та аудіо/відеовхід телевізора.	
 / Y Pb Pr IN	Підтримувані формати: 1080i, 1080i, 720p, 576p, 576i, 480p, 480i Y: 1 Vp-p, 75 Ом, 0,3 В негативна синхронізація. / Pb/Cb: 0,7 Vp-p, 75 Ом / Pr/Cr: 0,7 Vp-p, 75 Ом	
 Y Pb Pr IN	Аудіовхід ПК (міні-роз'єм)	
HDMI IN	Підтримувані формати: 1080/24p, 1080p, 1080i, 720p, 576p, 576i, 480p, 480i Звук: двоканальна лінійно-імпульсна модуляція: 32, 44,1 і 48 кГц, 16, 20 та 24 біти, Dolby Digital 32, 44,1 і 48 кГц, Макс. швидкість потоку 640 кГц Вхід для ПК (див. стор. 39)	
 PC	Вхід для ПК (15-штирковий D-Sub) (див. стор. 39) G: 0,7 Vp-p, 75 Ом, без синхронізації в каналі зеленого кольору/B: 0,7 Vp-p, 75 Ом / R: 0,7 Vp-p, 75 Ом	
 PC	Аудіовхід ПК (міні-роз'єм)	
 AV2	Відеовхід (роз'єми для підключення програвача)	
 AV2	Аудіовхід (роз'єми для підключення програвача)	
	Гніздо для навушників	
	Вхід USB	
	Вхід CAM (модуль обумовленого доступу)	
DVD	DVD-диск	Довжина хвилі: 655±15 нм Максимальна потужність: 0,5 мВт
	Компакт-диск	Довжина хвилі: 785±22 нм Максимальна потужність: 0,5 мВт

Живлення та інше		
Вимоги до живлення	220-240 В змінного струму, 50 Гц	
Розмір екрана (виміряний по діагоналі)	22 дюйми / прибл. 55 см	
Роздільна здатність дисплея	1366 точок (по горизонталі) x 768 ліній (по вертикалі)	
Споживання електроенергії	44,0 Вт	
Споживання електроенергії (У режимі DVD)	49,0 Вт	
Споживання електроенергії в режимі очікування	0,76 Вт	
Середньорічне споживання енергії *1	64 кВт/год	
Розміри (Ш x В x Т)	(з підпорою)	524,5 x 375,2 x 152,6 мм
	(без підпори)	524,5 x 352,3 x 69 мм
Вага (прибл.)	(з підпорою)	5,6 кг
	(без підпори)	5,0 кг
Акcesуари з комплекту	Див. розділ «Перевірка акcesуарів» (стор. 4)	

Конструкція та технічні характеристики можуть бути змінені без попередження.

\*1 4 години на день протягом 365 днів на рік.

## Довідкова таблиця вхідних сигналів з ПК для входів PC та HDMI IN

Роздільна здатність			Горизонтальна частота (кГц)	Вертикальна частота (Гц)	Стандартний
Сигнали	По горизонталі точок	По вертикалі (ліній)			
VGA	<b>640</b>	<b>480</b>	<b>31,5</b>	<b>60</b>	<b>VESA</b>
	640	480	37,5	75	VESA
	720	400	31,5	70	VESA
SVGA	<b>800</b>	<b>600</b>	<b>37,9</b>	<b>60</b>	<b>VESA</b>
	800	600	46,9	75	VESA
XGA	<b>1024</b>	<b>768</b>	<b>48,4</b>	<b>60</b>	<b>VESA</b>
	1024	768	56,5	70	VESA
	1024	768	60,0	75	VESA
WXGA	<b>1280</b>	<b>768</b>	<b>47,8</b>	<b>60</b>	<b>VESA</b>
	<b>1280</b>	<b>768</b>	<b>47,4</b>	<b>60</b>	<b>VESA</b>
	<b>1360</b>	<b>768</b>	<b>47,7</b>	<b>60</b>	<b>VESA</b>





- Для досягнення найкращої якості зображення рекомендовано використовувати сигнали, зазначені у вищенаведеній таблиці, з вертикальною частотою 60 Гц (виділено).

# Пошук і усунення несправностей

## Зображення

### Немає зображення (темний екран) та звуку

- Перевірте антенне або кабельне з'єднання.
- Підключіть телевізор до електромережі та натисніть кнопку  на телевізорі.
- Якщо індикатор (очікування) почне світитися червоним, натисніть кнопку .

### На екрані не відображається зображення або меню обладнання, підключеного до роз'єму Scart

- Натисніть кнопку , щоб відобразити список підключеного обладнання, а потім виберіть потрібне джерело вхідного сигналу.
- Перевірте з'єднання між додатковим обладнанням і телевізором.

### Зображення двоїться

- Перевірте антенне або кабельне з'єднання.
- Перевірте розташування антени та її напрямки.

### На екрані відображаються тільки завади та шуми

- Перевірте, чи не пошкоджено або зігнуто антену.
- Перевірте, чи не закінчився строк експлуатації антени (він складає від трьох до п'яти років нормального використання та один-два роки в разі використання на узбережжі моря).

### Під час перегляду телевізійного каналу присутні шуми зображення або звуку

- Виконайте точне налаштування, щоб покращити прийом зображення (стор. 30).

### На екрані з'являються чорні та/або яскраві точки

- Зображення на дисплеї складається з пікселів. Маленькі чорні та/або яскраві точки (пікселі) на екрані не вказують на несправність.

### У програмах відсутні кольори



- Виберіть параметр «Restore Factory Settings» (стор. 33).

### Колір спотворений або відсутній під час перегляду сигналу із гнізд the Y Pb Pr (компонентний вхід)

- Перевірте з'єднання із гніздами Y Pb Pr (компонентний вхід), а також переконайтеся, що кожний штекер надійно вставлений у відповідне гніздо.

## Звук

### Зображення відображається нормально, але немає звуку

- Натисніть кнопку  + або  (вимкнути звук).

## Канали

### Не вдається вибрати потрібний канал

- Переключіться в цифровий або аналоговий режим і виберіть потрібний цифровий чи аналоговий канал.

### Деякі канали пусті

- Канал доступний тільки як шифрована/абонентська послуга. Підпишіться на послугу платного телебачення.
- Канал використовується тільки для передавання даних (без зображення або звуку).
- Зверніться до телерадіомовної компанії стосовно відомостей про трансляцію.

### Цифрові канали не відображаються

- Зверніться до місцевого установника, щоб дізнатися, які цифрові трансляції передбачені у вашому регіоні.
- Установіть антену з потужнішим підсилюванням.

## Загальна інформація

### Телевізор автоматично вимикається (телевізор переходить у режим очікування)

- Перевірте, чи активовано параметр «Off Time» (стор. 32) або «Sleep Timer» (стор. 32).
- Якщо протягом 5 хвилин не отримується сигнал або не здійснюється жодних операцій, телевізор автоматично перемикається в режим очікування.

### Зображення та/або звук спотворені

- Тримайте телевізор подалі від джерел електричного шуму, таких як автомобілі, мотоцикли, фени для волосся та оптичне обладнання.
- У разі встановлення додаткового обладнання залиште деякий простір між обладнанням та телевізором.
- Перевірте антенне або кабельне з'єднання.
- Тримайте кабель антени або кабельного телебачення подалі від інших з'єднувальних кабелів.

### Пульт дистанційного керування не працює

- Замініть елементи живлення.



Полезная информация о продукции компании Sony.

Корисна інформація про вироби Sony.

<http://www.sony-europe.com/myproduct/>

<http://www.sony.net/>

© 2010 Sony Corporation



4193042

4-193-042-62

HRJ.801G-01