

SONY®

4-180-167-42(1)

LCD Digital Colour TV

Инструкция по эксплуатации RU

Інструкція з експлуатації UA

BRAVIA

KDL-40EX40B / 32EX40B

Введение

Благодарим Вас за то, что Вы выбрали этот телевизор Sony. Перед первым включением телевизора внимательно ознакомьтесь с данной инструкцией по эксплуатации и сохраните ее для консультаций в будущем.

Примечание в отношении Цифрового ТВ

- Все функции, относящиеся к Цифровому ТВ (DVZ), будут действовать только в тех странах или регионах, в которых ведется эфирная цифровая трансляция сигнала DVB-T (MPEG-2 или H.264/MPEG-4 AVC), или обеспечивается доступ к совместимому кабельному цифровому вещанию DVB-C (MPEG-2 или H.264/MPEG-4 AVC). Просим Вас уточнить у своего дилера, можно ли принимать сигнал DVB-T там, где Вы живете, или узнать у своего провайдера кабельного телевидения, доступна ли предоставляемая им услуга кабельного вещания DVB-C для Вашего телевизора.
- Провайдер кабельного ТВ может установить дополнительный сбор за такую услугу и потребовать от Вас согласия со своими условиями.
- Хотя данный телевизор удовлетворяет характеристикам DVB-T и DVB-C, мы не можем гарантировать его совместимость с будущим цифровым эфирным вещанием в формате DVB-T и цифровым кабельным вещанием в формате DVB-C.
- Некоторые из функций Цифрового ТВ в некоторых странах/регионах могут быть недоступными, а правильный прием сигнала стандарта DVB-C может быть обеспечен не для всех провайдеров кабельного ТВ.

Дополнительную информацию о поддержке провайдеров см. на нашем сайте поддержки услуг кабельного ТВ:

<http://support.sony-europe.com/TV/DVBC/>



- Инструкции "Порядок установки настенного монтажного кронштейна" содержатся в данной инструкции по эксплуатации телевизора.
- Иллюстрации, приведенные в настоящей инструкции, относятся к модели KDL-40EX40B, если не оговорено иное.

Информация о торговых марках

DVZ является зарегистрированной торговой маркой DVB Project.

HDMI, логотип HDMI и High-Definition Multimedia Interface являются зарегистрированными торговыми марками компании HDMI Licensing LLC.

DLNA и DLNA CERTIFIED являются торговыми марками и/или знаками обслуживания компании Digital Living Network Alliance.

DivX® представляет собой технологию сжатия видеофайлов, разработанную корпорацией DivX, Inc.

DivX, DivX Certified, а также все соответствующие логотипы являются товарными знаками корпорации DivX, Inc. и используются по лицензии.

О ВИДЕОФАЙЛАХ ФОРМАТА DIVX. DivX® является цифровым видеоформатом, разработанным корпорацией DivX, Inc. Данное устройство является официальным устройством DivX Certified, которое воспроизводит видеофайлы формата DivX. Для получения дополнительной информации и программных средств для преобразования файлов в видеоформат DivX посетите сайт www.divx.com.

О ВИДЕО ПО ЗАПРОСУ ФОРМАТА DIVX. Для воспроизведения видеосодержимого по запросу формата DivX необходимо зарегистрировать это устройство DivX Certified®. Чтобы сгенерировать регистрационный код, найдите раздел DivX VOD в меню настройки этого устройства. Перейдите на сайт vod.divx.com и укажите этот код, чтобы завершить процедуру регистрации и получить дополнительную информацию о технологии DivX VOD.

Произведено по лицензии компании Dolby Laboratories. "Dolby" и логотип с двойной буквой D являются торговыми марками компании Dolby Laboratories.

"BRAVIA" и BRAVIA являются торговыми марками компании Sony Corporation.

"ХМВ™" и "XrossMediaBar" являются торговыми марками компаний Sony Corporation и Sony Computer Entertainment Inc.

"Blu-ray Disc", "Blu-ray" и логотип "Blu-ray Disc" являются товарными знаками ассоциации Blu-ray Disc Association.

DVD является товарным знаком корпорации DVD Format/Logo Licensing Corporation.

"AVCHD" и логотип "AVCHD" являются товарными знаками корпораций Panasonic Corporation и Sony Corporation.

Java и все связанные с Java товарные знаки и логотипы являются товарными знаками или зарегистрированными товарными знаками корпорации Sun Microsystems, Inc. в США и других странах.

"BD-LIVE", логотип "BD-LIVE" и "BONUSVIEW" являются товарными знаками ассоциации Blu-ray Disc Association.

Изготовлено по лицензии и в соответствии с патентами США № 5451942; 5956674; 5974380; 5978762; 6487535 и другими патентами в США и прочих странах, выданными и находящимися на рассмотрении. DTS и DTS 2.0 + Digital Out являются зарегистрированными товарными знаками, логотипы и символ DTS являются товарными знаками корпорации DTS, Inc. © DTS, Inc., 1996-2008. Все права защищены.

HDMI
HIGH-DEFINITION MULTIMEDIA INTERFACE

DOLBY
DIGITAL PLUS

DLNA
CERTIFIED

Blu-ray Disc

DVD
VIDEO

COMPACT
disc
DIGITAL AUDIO

Java
POWERED

dts
2.0+ Digital Out

AVCHD™

BD-LIVE™

Sony Corporation, 1-7-1 Konan,
Minato-ku, Tokyo Japan

Assembled in Spain, Slovakia

PC

Sony Corporation, 1-7-1 Konan,
Minato-ku, Tokyo Japan

Собрано в Испании, Словакии

PC

Импортер на территории РФ: ЗАО
«СОНИ Электроникс», 123103,
Москва, Карамышевский проезд, д.6

Расположение идентифицирующей этикетки

Этикетки с номером модели и характеристиками источника питания (в соответствии с применимыми правилами по технике безопасности) расположены на задней панели телевизора.

Содержание

Проверка принадлежностей.....	3
Установка батареек в пульт ДУ.....	3

Настройка

Сборка настольной подставки.....	4
Подключение антенны/приемника-декодера цифрового телевидения/записывающего устройства (например, DVD-рекордера).....	4
Устойчивая установка телевизора.....	5
Укладка кабеля питания переменного тока.....	6
Первоначальная настройка.....	6
Отсоединение настольной подставки от телевизора.....	7

Просмотр телевизора

Просмотр программ.....	8
Использование функций телевизора.....	8
Использование i-Manual.....	9
Воспроизведение диска.....	10

Дополнительные сведения

Поиск и устранение неисправностей.....	11
Технические характеристики.....	13
Установка принадлежностей (кронштейн для настенной установки).....	15
Сведения по безопасности.....	18
Меры предосторожности.....	19
Сведения по безопасности встроенного проигрывателя BD.....	21
Меры предосторожности при использовании встроенного проигрывателя BD.....	21

- Данный телевизор BRAVIA имеет встроенное руководство по эксплуатации. Информацию о его использовании см. в разделе “Использование i-Manual” (стр. 9).
- Перед включением телевизора прочтите раздел “Сведения по безопасности” (стр. 18). Сохраните это руководство для обращения к нему в дальнейшем.

Проверка принадлежностей

- Пульт ДУ (1)
- Батарейки размера AAA (типа R3) (2)
- Настольная подставка (1)*
- Винты крепления для настольной подставки (M5 x 16) (4)
- Монтажные винты для настольной подставки (M5 x 16) (4)

* Соберите настольную подставку с помощью прилагаемых монтажных винтов. Информацию о сборке подставки см. в прилагаемой инструкции для настольной подставки.

Установка батареек в пульт ДУ

Чтобы открыть крышку, нажмите на нее и поднимите.

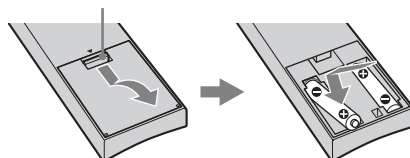

Сборка настольной подставки

- 1 Информацию о правильном креплении для некоторых моделей телевизоров см. в прилагаемой инструкции для настольной подставки.
- 2 Установите телевизор на настольную подставку.

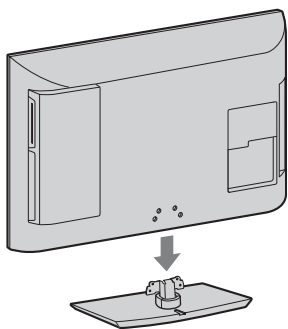

- 3 Закрепите телевизор на настольной подставке с помощью прилагаемых винтов, используя отверстия, указанные обозначениями ↑.

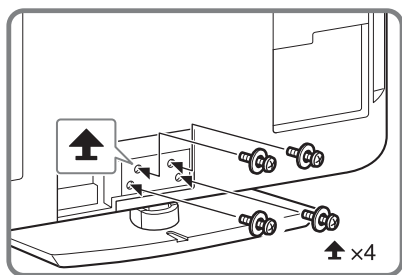

- При использовании электрической отвертки задайте момент затяжки, равный приблизительно 1,5 Н·м {15 кгс·см}.

Подключение антенны/приемника-декодера цифрового телевидения/записывающего устройства (например, DVD-рекордера)

Подключение телеприставки/записывающего устройства (например, DVD-рекордера) с помощью разъема SCART

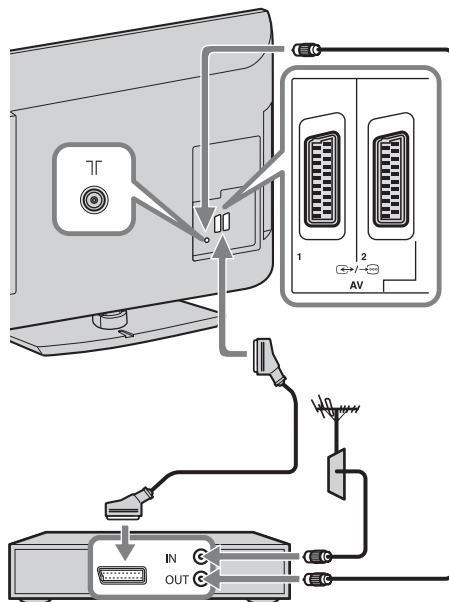

Телеприставка/записывающее устройство (например, DVD-рекордер)

Подключение приемника-декодера цифрового телевидения/ записывающего устройства (например, DVD-рекордер) с помощью разъема HDMI

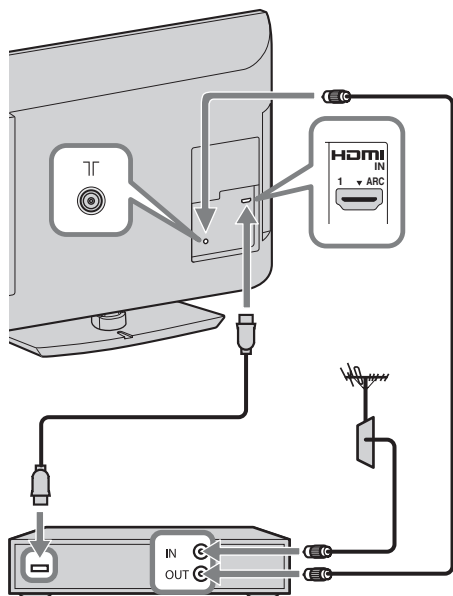

Телеприставка/записывающее устройство (например, DVD-рекордер)

Устойчивая установка телевизора

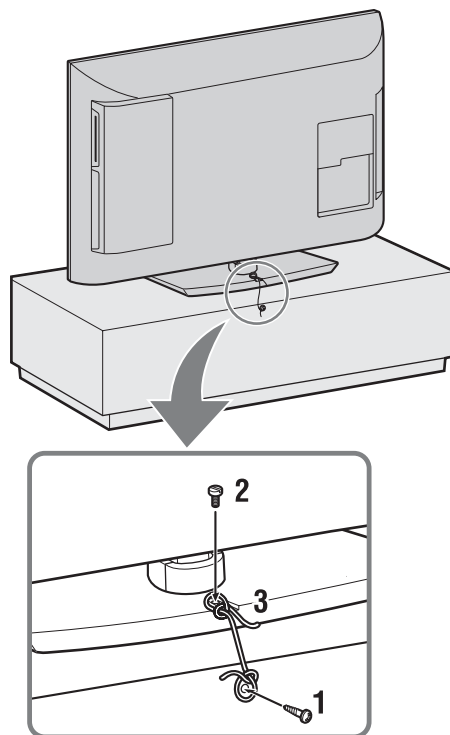

- 1** Закрутите шуруп (диаметром 4 мм, не прилагается) в подставку под телевизор.
- 2** Закрутите крепежный винт (M4 × 16, не прилагается) в отверстие под винт на телевизоре.
- 3** Свяжите шуруп и крепежный винт прочной бичевкой (не прилагается).

Укладка кабеля питания переменного тока

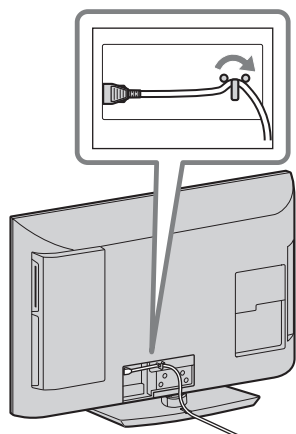

Первоначальная настройка

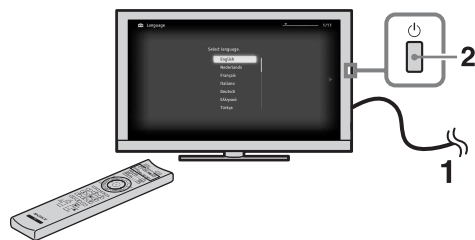

1 Подключите телевизор к электрической розетке.

2 Нажмите кнопку  на телевизоре.

При первом включении телевизора на экране автоматически отобразится меню “Язык” (Language).

3



Следуйте указаниям, появляющимся на экране.

Автопоиск цифр. станций: при выборе параметра “Кабель” рекомендуется использовать параметр “Быстрое сканирование” для быстрой настройки. Задайте для параметров “Частота” и “Идентификатор сети” значения в соответствии с информацией, полученной от провайдера кабельного телевидения. Если при использовании функции “Быстрое сканирование” не удалось найти ни одного канала, попробуйте использовать функцию “Полное сканирование” (это может занять больше времени).



- Функция “Полное сканирование” может быть недоступна в некоторых странах/регионах.

Список оказывающих соответствующие услуги провайдеров см. на веб-сайте поддержки по адресу: <http://support.sony-europe.com/TV/DVBC/>

Сортировка прогр.: эта функция позволяет изменить порядок аналоговых каналов, сохраненных в памяти телевизора.

1 С помощью кнопок \updownarrow выберите канал, который требуется переместить в другое положение, затем нажмите кнопку \oplus .

2 С помощью кнопок \updownarrow выберите другое положение для канала, затем нажмите \oplus .



- Каналы можно также настроить вручную.

Отсоединение настольной подставки от телевизора



- Выкрутите винты, показанные стрелками \uparrow .
- Отсоединяйте настольную подставку от телевизора только в том случае, если требуется установить соответствующие принадлежности.

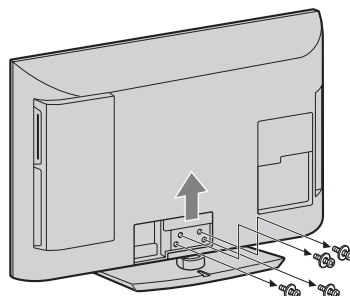

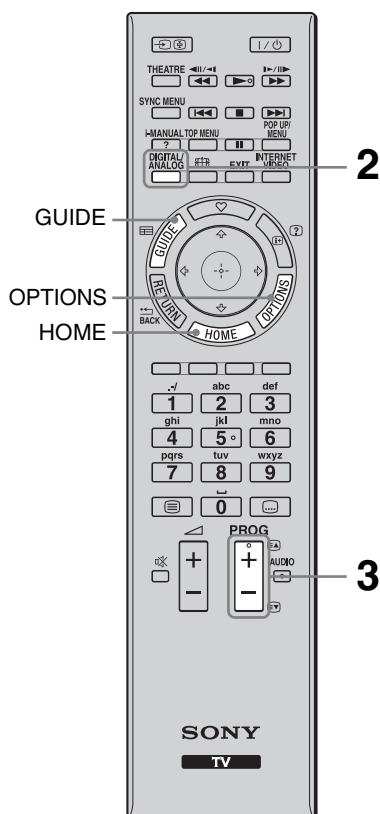

Просмотр телевизора

Просмотр программ

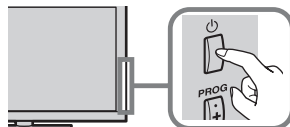

1 Включите телевизор.



Для включения телевизора нажмите на нем кнопку .

2 Выберите режим.



3 Выберите телевизионный канал.

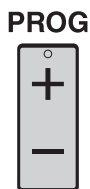

Использование цифрового электронного телегида

Нажмите кнопку **GUIDE** в цифровом режиме для отображения цифрового телегида.



- На цифровой кнопке **5**, а также на кнопках **▶**, **PROG +** и **AUDIO** пульта дистанционного управления имеются тактильные точки. По ним удобно ориентироваться при управлении телевизором.

Использование функций телевизора

Кнопка HOME

Нажмите для отображения различных экранов операций и настройки.

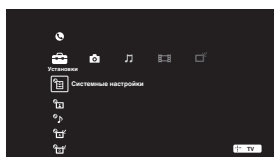

Кнопка OPTIONS

Нажмите для отображения удобных функций в зависимости от текущего входа или содержимого.

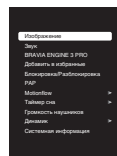

Использование i-Manual

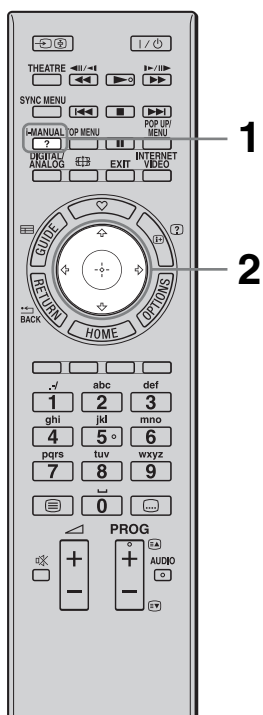

Данный телевизор BRAVIA имеет встроенное руководство по эксплуатации, которое можно отобразить на экране. Для получения информации о функциях телевизора нажмите кнопку для доступа к i-Manual.

1 Нажмите кнопку i-MANUAL.



2 С помощью кнопок выберите требуемые элементы.

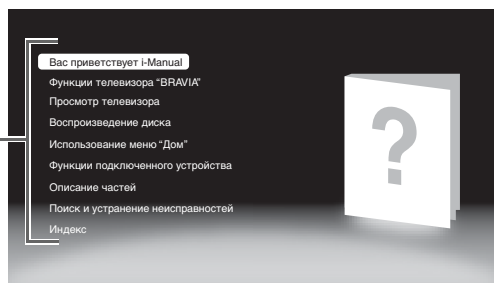
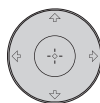

- Вас приветствует i-Manual
- Функции телевизора "BRAVIA"

■ Просмотр телевизора

Предоставляет доступ к удобным функциям, например цифровому экранному телегиду (EPG), избранному и т.д.

■ Воспроизведение диска

■ Использование меню "Дом"

Возможность выполнения настроек телевизора и т.д.

■ Функции подключенного устройства

Предоставляет информацию о подключении дополнительного оборудования.

■ Описание частей

■ Поиск и устранение неисправностей

Поиск и устранение неисправностей.

■ Индекс



- Изображения и иллюстрации могут отличаться от отображаемых на экране.

Воспроизведение диска

Воспроизведение

С помощью функции воспроизведения можно воспроизвести требуемый диск, просто вставив его в гнездо для дисков.

- 1** Вставьте диск в гнездо стороной для воспроизведения от себя.

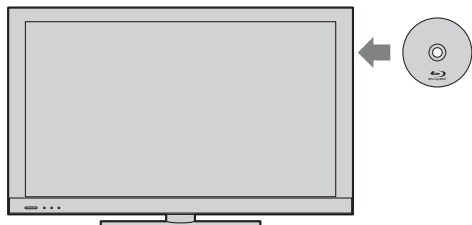

- 2** При использовании видеодиска воспроизведение начнется автоматически.
При использовании диска с музыкой или фотографиями выберите ● в категории “Музыка” или “Фото” приложения “ХМВ” и нажмите ⊕.





- Если воспроизведение не начинается автоматически, выберите ● в категории “Видео” приложения “ХМВ” и нажмите ⊕.

Поиск и устранение неисправностей

Проверьте, не мигает ли индикатор  (режима ожидания) красным светом.



Если мигает индикатор (ожидание)

Активирована функция автодиагностики.

- 1 Подсчитайте, сколько раз мигает индикатор  (режима ожидания) перед каждой трехсекундной паузой.
Например, индикатор может мигнуть три раза, затем последует пауза продолжительностью три секунды, после чего индикатор снова мигнет три раза.
- 2 Нажмите кнопку  на телевизоре, чтобы выключить его, отключите кабель питания переменного тока и сообщите своему дилеру или специалистам сервисного центра Sony, как мигает индикатор (укажите число миганий).







Если индикатор (ожидание) не мигает

- 1 Выполните проверки в соответствии с нижеприведенной таблицей. (См. также раздел “Поиск и устранение неисправностей” в руководстве i-Manual.)
- 2 Если проблема не устраняется, обратитесь к квалифицированным специалистам по обслуживанию телевизоров.

Состояние	Пояснение и решение
Изображение	
Нет ни изображения (темный экран), ни звука.	<ul style="list-style-type: none"> • Проверьте подключение антенны или кабеля. • Подключите телевизор к электросети и нажмите кнопку  на телевизоре. • Если индикатор  (режима ожидания) горит красным светом, нажмите кнопку .
Наличие на экране очень маленьких черных и/или ярких точек.	<ul style="list-style-type: none"> • Изображение на экране складывается из пикселей. Маленькие черные точки и/или яркие точки (пиксели) на экране не являются дефектом.

Состояние	Пояснение и решение
Общие	
Телевизор автоматически выключается (телевизор входит в режим ожидания).	<ul style="list-style-type: none"> • Убедитесь, не включен ли параметр “Таймер сна”, или проверьте значение “Продолжительность” параметра “Таймер включения”. • Убедитесь, включен ли параметр “Отключение неиспользуемого ТВ”.
Не работает пульт дистанционного управления.	<ul style="list-style-type: none"> • Замените батарейки. • Возможно, телевизор находится в режиме SYNC. Нажмите SYNC MENU, выберите “Управление ТВ” и затем выберите “Дом (Меню)” или “Опции” для управления телевизором.
Забыли пароль для функции “Замок от детей”/“Установки родительского контроля”.	<ul style="list-style-type: none"> • Выберите пункт “PIN-код” параметра “Замок от детей” раздела “Системные настройки” в меню “Установки” и введите PIN-код 9999. (PIN-код 9999 всегда принимается.)
Слышен звук при включении телевизора или установке диска во встроенный проигрыватель BD.	<ul style="list-style-type: none"> • Это звук работающего встроенного проигрывателя дисков BD, это не является неисправностью.

Технические характеристики

Система	
Система панели	Панель жидкокристаллического дисплея (ЖКД)
Система телевидения	Аналоговая: в зависимости от выбранной страны/региона: В/Г/Н, D/К, L, I Цифровая: DVB-T/DVB-C
Система цветного телевидения	Аналоговая: PAL, PAL60 (только вход Video In), SECAM, NTSC3.58, NTSC4.43 (только вход Video In) Цифровая: MPEG-2 MP@ML/HL, H.264/MPEG-4 AVC MP@HP@L4
Диапазон принимаемых каналов	Аналоговые: VHF: E2–E12/UHF: E21–E69/CATV: S1–S20/HYPER: S21–S41 D/K: R1–R12, R21–R69/L: F2–F10, B–Q, F21–F69/I: UHF B21–B69 Цифровые: VHF/UHF
Выходная мощность звука	10 Вт + 10 Вт
Входные/выходные разъемы	
Приемная антенна/кабель	Разъем 75 Ом для VHF/UHF
 AV1, 2	21-штырьковый Scart-разъем (стандарт CENELEC), включая аудио-/видеовход, вход RGB и телевизионный аудио-/видеовыход.
 COMPONENT IN	Поддерживаемые форматы: 1080p, 1080i, 720p, 576p, 576i, 480p, 480i
 COMPONENT IN	Аудиовход (гнезда типа “тюльпан”)
HDMI IN1, 2, 3	Видео: 1080/24p, 1080p, 1080i, 720p, 576p, 576i, 480p, 480i Аудио: двухканальный линейный PCM: 32, 44,1 и 48 кГц, 16, 20 и 24 бит, Dolby Digital Аналоговый аудиовход (мини-гнездо) (только HDMI IN 1)
 AV3	Видеовход (гнездо типа “тюльпан”)
 AV3	Аудиовход (гнезда типа “тюльпан”)
 DIGITAL AUDIO OUT (OPTICAL)	Цифровой оптический разъем (двухканальный линейный PCM, Dolby Digital, DTS Digital)
 (VAR/FIX)	Аудиовыход (гнезда типа “тюльпан”)
 PC IN	Вход ПК (15-контактный мини-разъем D-sub)  Аудиовход для подключения ПК (мини-гнездо)
	USB-порт
	Гнездо для подключения наушников
	Разъем под CAM (Модуль ограниченного доступа)
 LAN	Разъем 10BASE-T/100BASE-TX (Скорость соединения зависит от операционной среды сети. Скорость и качество передачи данных интерфейса 10BASE-T/100BASE-TX для данного телевизора не гарантируются.) * Для установки локальной сети используйте кабель 10BASE-T/100BASE-TX категории 7 (не прилагается).
EXT	Разъем внешнего запоминающего устройства (для подключения запоминающего устройства USB) Выходное гнездо постоянного тока: максимум 5В, 500 мА

Название модели KDL-		40EX40B	32EX40B
Электропитание и прочее			
Электропитание		220 В – 240 В пер. тока, 50 Гц	
Размер экрана (по диагонали)		около 101,6 см (40 дюймов)	около 80,1 см (32 дюймов)
Разрешение экрана		1920 точек (по горизонтали) × 1080 строк (по вертикали)	
Потребляемая мощность	в режиме “Дом”/ “Стандартный”	107 Вт	72 Вт
	в режиме “Магазин”/ “Яркий”	176 Вт	128 Вт
Мощность, потребляемая в дежурном режиме* ¹		0,2 Вт (17 Вт, когда для параметра “Быстрый запуск” установлено значение “Вкл.”)	0,2 Вт (17 Вт, когда для параметра “Быстрый запуск” установлено значение “Вкл.”)
Среднее ежегодное энергопотребление* ²		156 кВт/ч	105 кВт/ч
Лазер		Тип: полупроводниковый, постоянный BD Длина волны: 400 - 410 нм Питание: макс. 20 мВт DVD Длина волны: 650 - 663 нм Питание: макс. 7 мВт CD Длина волны: 770 - 800 нм Питание: макс. 7 мВт	
Размеры (прибл.) (ш × в × г)			
с настольной подставкой		99,2 × 63,6 × 28,0 см	80,0 × 53,4 × 25,0 см
без настольной подставки		99,2 × 59,8 × 11,6 см	80,0 × 49,7 × 11,3 см
Масса (прибл.)			
с настольной подставкой		18,0 кг	13,2 кг
без настольной подставки		15,1 кг	11,2 кг
Комплект поставки		См. “Проверка принадлежностей” (стр. 3).	
Дополнительные аксессуары		Кронштейн для настенной установки: SU-WL500	
Рабочая температура		От 5 °С до 35 °С	

*¹ Номинальная величина мощности потребления в дежурном режиме достигается после того, как телевизор выполнит необходимые внутренние процессы.

*² 4 часа в день и 365 дней в год



• Экономия энергопотребления

- При уменьшении настройки подсветки (яркость экрана) снижается энергопотребление.
- Настройка “Эко” (например “Энергосбережение”, “Отключение неиспользуемого ТВ”) помогает снизить энергопотребление и, тем самым, уменьшить расходы на оплату электричества.

Конструкция и технические характеристики могут быть изменены без уведомления.

Установка принадлежностей (кронштейн для настенной установки)

К сведению покупателей:

Для обеспечения сохранности изделия и из соображений безопасности компания Sony настоятельно рекомендует привлекать для установки телевизора только дилеров или лицензированных подрядчиков Sony. Не пытайтесь выполнить установку самостоятельно.

К сведению дилеров и подрядчиков Sony:

Уделяйте повышенное внимание безопасности во время установки, периодического обслуживания и осмотра данного изделия.

Телевизор может быть установлен с помощью кронштейна для настенной установки SU-WL500 (продается отдельно).

- Не устанавливайте телевизор в наклонном положении. Он предназначен для работы только в вертикальном положении. Перед установкой телевизора на стену извлеките и уберите диск из встроенного проигрывателя дисков BD.

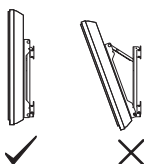

- Для надлежащей установки см. инструкции, прилагаемые к настенному монтажному кронштейну.
- См. раздел “Отсоединение настольной подставки от телевизора” (стр. 7).



- При закреплении монтажной скобы установите телевизор на настольную подставку.

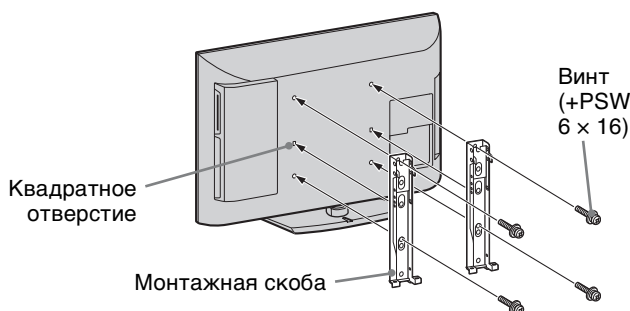

Для правильной установки данного изделия необходим достаточный опыт, в особенности при определении того, в состоянии ли стена выдержать вес телевизора. Обязательно привлеките для установки этого изделия на стену дилеров или лицензированных подрядчиков Sony и строго соблюдайте технику безопасности при выполнении работ по установке. Компания Sony не несет ответственность за любые поломки или травмы, вызванные неправильным обращением с изделием или его неправильной установкой.

Таблица установочных размеров телевизора

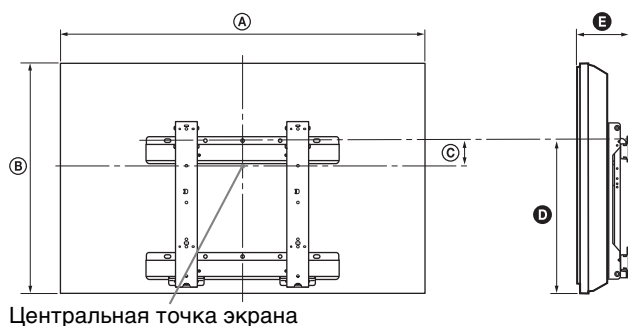

Единица измерения: см

Название модели KDL-	Размеры экрана		Координата положения центра экрана	Длина для каждого угла установки	
				Угол (0°)	
	А	В	С	Д	Е
40EX40B	99,2	59,8	12,2	42,5	16,0
32EX40B	80,0	49,7	17,2	42,6	15,7

Рисунки над таблицей могут немного отличаться в зависимости от установки.

ПРЕДУПРЕЖДЕНИЕ

Стена, на которую будет устанавливаться телевизор, должна быть достаточно прочной, чтобы выдержать вес, по крайней мере, в четыре раза превышающий вес устанавливаемого телевизора. Для определения веса см. раздел “Технические характеристики” (стр. 14).

Схема/таблица расположения винтов и скоб

Название модели	Положение винтов	Положение скоб
KDL-40EX40B	d, g	b
KDL-32EX40B	e, g	c

Положение винтов

При установке монтажной скобы на телевизор.

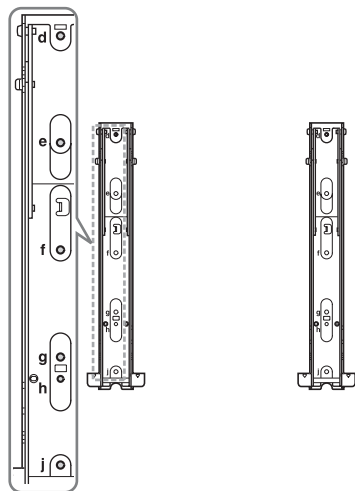

Положение скоб

При установке телевизора на опорный кронштейн.

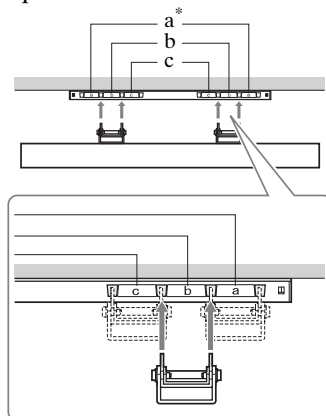

* Положение скобы "а" нельзя использовать для этих моделей.

Сведения по безопасности

Установка и подключение

Во избежание возгорания, поражения электрическим током, повреждения телевизора и/или травм выполняйте установку и эксплуатацию телевизора в соответствии с нижеследующими указаниями.

Установка

- Телевизор следует устанавливать вблизи легкодоступной сетевой розетки.
- Установите телевизор на ровную устойчивую поверхность.
- Настенная установка телевизора должна выполняться только квалифицированными специалистами сервисной службы.
- По соображениям безопасности настоятельно рекомендуется использовать аксессуары Sony, в том числе:
 - Кронштейн для настенной установки SU-WL500
- При присоединении крепежного крюка к телевизору используйте только винты, входящие в комплект поставки кронштейна для настенной установки. В этих винтах длина резьбовой части, выступающей за прилегающую к телевизору поверхность крепежного крюка, составляет от 8 мм до 12 мм. Диаметр и длина винтов различны в зависимости от модели кронштейна для настенной установки. Использование винтов, отличных от входящих в комплект поставки, может привести к повреждению телевизора или вызвать его падение и т.д.

8 мм - 12 мм



Перемещение

- Перед перемещением телевизора отсоедините от него все кабели.
- Для переноски телевизора больших размеров требуются два или три человека.
- При переноске телевизора вручную держите его, как показано на рисунке справа. Не прикладывайте усилия к ЖК-панели и рамке экрана.
- При подъеме или перемещении телевизора крепко придерживайте его снизу.
- При перевозке берегите телевизор от ударов и сильной вибрации.
- Если необходимо доставить телевизор в ремонтную мастерскую или перевезти в другое место, упакуйте его в картонную коробку и упаковочный материал, в которых он поставлялся изначально.

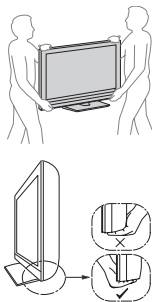

- Для обеспечения надлежащей вентиляции и предотвращения скопления грязи и пыли:
 - Не кладите телевизор экраном вниз; не устанавливайте телевизор перевернутым нижней стороной вверх, задом наперед или набок.
 - Не устанавливайте телевизор на полке, ковре, кровати или в шкафу;
 - Не накрывайте телевизор тканью, например, занавесками, а также газетами и т.п.
 - Не устанавливайте телевизор так, как показано на рисунке ниже.

Циркуляция воздуха нарушена.

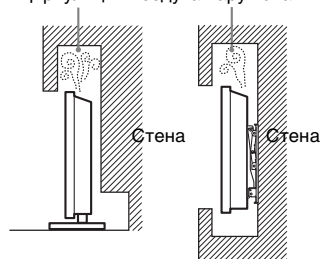

Вентиляция

- Никогда не перекрывайте вентиляционные отверстия и не вставляйте в них никакие предметы.
- Оставляйте свободное пространство вокруг телевизора, как показано на рисунке ниже.
- Для обеспечения надлежащей циркуляции воздуха настоятельно рекомендуется использовать специальный кронштейн для настенной установки производства компании Sony.

Настенная установка

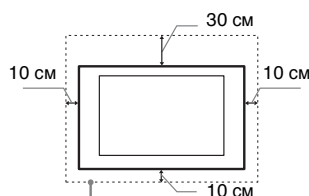

Обеспечьте вокруг телевизора расстояние не меньше указанного.

Установка на подставке

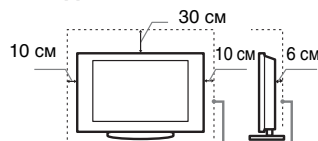

Обеспечьте вокруг телевизора расстояние не меньше указанного.

Кабель питания

Во избежание возгорания, поражения электрическим током, повреждения телевизора и/или травм обращайтесь с кабелем питания и сетевой розеткой в соответствии с нижеследующими указаниями:

- Используйте только кабели питания поставки Sony, не пользуйтесь кабелями других поставщиков.
- Вставляйте вилку в розетку до конца.
- Используйте для питания телевизора только сеть переменного тока напряжением 220-240 В.
- Выполняя кабельные соединения между устройствами, в целях безопасности извлеките кабель питания из сетевой розетки и будьте осторожны, чтобы не запнуться о кабели.
- Перед выполнением каких-либо работ с телевизором или его переноской выньте вилку кабеля питания от сети.
- Кабель питания не должен находиться рядом с источниками тепла.
- Регулярно чистите вилку кабеля питания, предварительно вынимая ее из розетки. Если на вилке имеется пыль, в которой скапливается влага, это может привести к повреждению изоляции и, как следствие, к возгоранию.

Примечания

- Не используйте входящий в комплект поставки кабель питания с другим оборудованием.
- Не пережимайте, не перегибайте и не перекручивайте кабель питания, прилагайте излишние усилия. В противном случае могут оголиться или переломиться внутренние жилы кабеля.
- Не изменяйте конструкцию кабеля питания.
- Не ставьте и не кладите никакие тяжелые предметы на кабель питания.
- Вынимая кабель питания из розетки, не тяните за сам кабель.
- Не подключайте слишком много приборов к одной электророзетке.
- Не пользуйтесь электророзеткой с плохими контактами.

Запрещенные типы установки

Во избежание возгорания, поражения электрическим током, повреждения телевизора и/или травм не устанавливайте/не эксплуатируйте телевизор в таких местах, помещениях и ситуациях, которые перечислены ниже.

Места расположения:

На открытом воздухе (под прямыми солнечными лучами), на берегу моря, на корабле или другом судне, в автомобиле, в медицинских учреждениях, в неустойчивом положении; вблизи воды, или там, где возможно воздействие на него дождя, влаги или дыма.

Помещения:

В жарких, влажных или слишком запыленных помещениях; в местах, где могут быть насекомые; в таких местах, в которых телевизор может быть подвержен механической вибрации; вблизи огнеопасных объектов (свечей и др.). На телевизор не должны попадать какие-либо капли или брызги; нельзя ставить на него предметы, содержащие жидкости, например вазу с цветами.

Ситуации:

Не касайтесь телевизора мокрыми руками; не эксплуатируйте его со снятым корпусом или с дополнительными аксессуарами, не рекомендованными изготовителем. Во время грозы отключайте телевизор от розетки электропитания и антенны.

Осколки:

- Не бросайте никакие предметы в телевизор. От удара экранное стекло может разбиться и нанести серьезную травму.
- Если на поверхности телевизора образовались трещины, перед тем, как прикоснуться к нему, выньте кабель питания из розетки. В противном случае Вы можете получить удар электрическим током.

Конденсация влаги

Если телевизор перенесен непосредственно из холодного места в теплое или установлен в комнате с повышенной влажностью или в комнате, в которой только что было включено отопление, на поверхности или внутренних частях телевизора может произойти конденсация влаги. В этом случае выключите телевизор и не включайте его, пока не испарится влага, а затем телевизор можно будет использовать снова. Если во встроенный проигрыватель BD вставлен диск, извлеките и выньте его и выключите телевизор. Использование телевизора, внутри или снаружи которого сконденсировалась влага, может привести к ухудшению изображения и/или цветности или к неисправности.

Если телевизор не используется

- Если Вы не собираетесь пользоваться телевизором в течение нескольких дней, по соображениям безопасности и энергосбережения его следует отключить от сети электропитания.
- Так как телевизор не отключается от сети при выключении кнопки, для его полного отключения от электропитания выньте вилку кабеля питания из розетки.
- Следует иметь в виду, что некоторые телевизоры обладают функциями, для корректной работы которых требуется оставлять телевизор в дежурном режиме.

Меры предосторожности в отношении детей

- Не позволяйте детям взбираться на телевизор.
- Храните мелкие детали вне досягаемости детей, чтобы они не могли случайно проглотить их.
- Не допускайте, чтобы маленькие дети вставляли руки в гнездо для диска. Это может привести к травме.

Если имеют место следующие неисправности...

Немедленно выключите телевизор и выньте вилку кабеля питания из розетки в следующих случаях.

Обратитесь к своему дилеру или в сервисный центр Sony для того, чтобы квалифицированные специалисты сервисной службы выполнили проверку телевизора.

В случае, если:

- Поврежден кабель питания.
- Электророзетка имеет плохие контакты.
- Телевизор получил повреждения в результате падения, удара или

попадания брошенным в него предметом.

- Внутри корпуса телевизора через отверстия попала жидкость или какой-либо предмет.

Предупреждение

Во избежание возгорания держите свечи или источники открытого огня вдали от изделия на всем протяжении его работы.



Меры предосторожности

Просмотр телевизора

- Смотрите телевизор при достаточном освещении; просмотр при плохом освещении или в течение чрезмерно продолжительного времени утомляет глаза.
- При пользовании наушниками не устанавливайте слишком большую громкость, чтобы не повредить слух.

ЖК-экран

- Хотя ЖК-экран изготовлен по высокоточной технологии и число эффективных точек достигает 99,99% и выше, на экране могут постоянно появляться черные или яркие цветные (красные, синие или зеленые) точки. Это структурное свойство ЖК-экрана, которое не является признаком неисправности.
- Не нажимайте на защитный фильтр, не царапайте его и не ставьте на телевизор какие-либо предметы. Это может привести к неравномерности изображения или повреждению ЖК-экрана.
- Если телевизор работает в холодном месте, изображение может оказаться размытым или слишком темным. Это не является признаком неисправности. Эти явления исчезнут с повышением температуры.
- При продолжительной демонстрации неподвижного изображения могут появляться остаточные изображения. Через несколько секунд они могут исчезнуть.
- Во время работы телевизора экран и корпус нагреваются. Это не является признаком неисправности.
- ЖК-экран содержит небольшое количество жидких кристаллов. Некоторые люминесцентные лампы, применяемые в этом телевизоре, содержат также ртуть. При утилизации соблюдайте соответствующие местные положения и инструкции.

Уход за поверхностью экрана, корпусом телевизора и их чистка

Перед чисткой телевизора или вилки кабеля питания отсоедините кабель от сети.

Для обеспечения сохранности конструкционных материалов и покрытия экрана телевизора соблюдайте следующие меры предосторожности.

- Для удаления пыли с поверхности экрана/корпуса телевизора осторожно протирайте его мягкой тканью. Если пыль не удаляется полностью, протрите экран мягкой тканью, слегка смоченной в слабом растворе мягкого моющего средства.
- Не разбрызгивайте воду или моющее средство прямо на телевизор. Скопление жидкости внизу экрана или на наружных поверхностях может привести к выходу телевизора из строя.
- Ни в коем случае не используйте никакие абразивные материалы, щелочные/кислотные очистители, чистящие порошки и такие летучие растворители, как спирт, бензин, разбавитель или инсектициды. Применение этих веществ или длительный контакт с изделиями из резины/винила могут повредить покрытие корпуса или поверхность экрана.
- Для обеспечения надлежащей вентиляции рекомендуется периодически прочищать вентиляционные отверстия с помощью пылесоса.
- При регулировке угла наклона телевизора изменяйте его положение медленно и осторожно во избежание соскальзывания телевизора с подставки.

Дополнительные устройства

- Держите дополнительные компоненты или оборудование, излучающее электромагнитные волны, на расстоянии от телевизора. В противном случае может иметь место искажение изображения и/или звука.
- Данное оборудование протестировано и признано отвечающим требованиям к предельным значениям, установленным в Директиве ЭМС, при использовании соединительного сигнального кабеля длиной менее 3 метров.

Батарейки

- Вставляя батарейки, соблюдайте полярность.
- Не используйте одновременно батарейки различных типов или старые и новые батарейки.
- При утилизации батареек всегда соблюдайте правила охраны окружающей среды. В некоторых регионах правила утилизации батареек могут быть регламентированы. Просьба обращаться по этому поводу в местные органы власти.
- Бережно обращайтесь с пультом ДУ. Не бросайте его, не становитесь на него и не лейте на него никаких жидкостей.

- Не оставляйте пульт ДУ вблизи источников тепла или в месте, подверженном прямому воздействию солнечных лучей, или во влажном помещении.

Утилизация телевизора



Утилизация отслужившего электрического и электронного оборудования (директива

применяется в странах Евросоюза и других европейских странах, где действуют системы раздельного сбора отходов)

Данный знак на устройстве или его упаковке обозначает, что данное устройство нельзя утилизировать вместе с прочими бытовыми отходами. Его следует сдать в соответствующий приемный пункт переработки электрического и электронного оборудования. Неправильная утилизация данного изделия может привести к потенциально негативному влиянию на окружающую среду и здоровье людей, поэтому для предотвращения подобных последствий необходимо выполнять специальные требования по утилизации этого изделия. Переработка данных материалов поможет сохранить природные ресурсы. Для получения более подробной информации о переработке этого изделия обратитесь в местные органы городского управления, службу сбора бытовых отходов или в магазин, где было приобретено изделие.



Утилизация использованных элементов питания (применяется в странах

Евросоюза и других европейских странах, где действуют системы раздельного сбора отходов)

Данный знак на элементе питания или упаковке означает, что элемент питания, поставляемый с устройством, нельзя утилизировать вместе с прочими бытовыми отходами. На некоторых элементах питания данный символ может комбинироваться с символом химического элемента. Символы ртути (Hg) или свинца (Pb) указываются, если содержание данных металлов менее 0,0005% (для ртути) и 0,004% (для свинца) соответственно. Обеспечивая правильную утилизацию использованных элементов питания, вы предотвращаете негативное влияние на окружающую среду и здоровье людей, возникающее при неправильной утилизации. Вторичная переработка материалов, использованных при изготовлении элементов питания, способствует сохранению природных ресурсов. При работе устройств, для которых в целях безопасности, выполнения каких-либо действий или сохранения имеющихся в памяти устройств данных необходима подача постоянного питания от встроенного элемента питания, замену такого элемента питания следует производить только в специализированных сервисных центрах. Для правильной утилизации использованных элементов питания, после истечения срока службы, сдавайте их в соответствующий пункт по сбору электронного и электрического оборудования. Об использовании прочих элементов питания, пожалуйста, узнайте в разделе, в котором даны инструкции по извлечению элементов питания из устройства, соблюдая меры безопасности. Сдавайте использованные элементы питания в соответствующие пункты по сбору и переработке использованных элементов питания. Для получения более подробной информации о вторичной переработке данного изделия или использованного элемента питания, пожалуйста, обратитесь в местные органы городского управления, службу сбора бытовых отходов или в магазин, где было приобретено изделие.

Сведения по безопасности встроенного проигрывателя BD

- Использование оптических измерительных приборов с этим изделием увеличивает опасность ухудшения зрения. Так как используемый в этом встроенном проигрывателе BD/DVD луч лазера опасен для зрения, не пытайтесь вскрыть корпус. Обращайтесь за обслуживанием только к квалифицированному персоналу.



Эта наклейка расположена на защитном кожухе лазера внутри корпуса.



Данное устройство классифицируется как ЛАЗЕРНОЕ устройство КЛАССА 1. МАРКИРОВКА “ЛАЗЕРНОЕ УСТРОЙСТВО КЛАССА 1” расположена на защитном кожухе лазера внутри корпуса устройства.

- Чтобы не испачкать диск, его следует держать за края. Не прикасайтесь к поверхности диска. Пыль, отпечатки пальцев или царапины на диске могут привести к выходу его из строя.



- Не используйте следующие диски.
 - Диск для чистки линз.
 - Диск, имеющий нестандартную форму (например карта, сердечко).
 - Диск с этикеткой или наклейкой.



- Диск, на котором осталась липкая целлофановая лента или наклейка.
- Не восстанавливайте покрытие на стороне диска для воспроизведения для устранения царапин.

- При извлечении диска из встроенного проигрывателя BD путем нажатия **▲** на телевизоре обязательно вынимайте диск из гнезда для диска. Не оставляйте диск в гнезде для диска.
- Извлеките и выньте диск из гнезда для диска и выключите телевизор, если он не используется.
- Не подвергайте диски воздействию прямого солнечного света и не храните их вблизи источников тепла, таких как воздуховоды обогревателя, не оставляйте их в автомобиле, припаркованном на солнце, поскольку внутри салона автомобиля может значительно повыситься температура.
- После воспроизведения храните диски в футлярах.
- Очищайте поверхность диска чистой тканью. Протирайте диск в направлении от центра.



- Не используйте растворители, такие как бензин, разбавитель, имеющиеся в продаже очистители дисков/линз или антистатические аэрозоли, предназначенные для виниловых долгоиграющих пластинок.
- После печати изображения или надписи на диске дайте ему высохнуть перед воспроизведением.
- Не прилагайте излишних усилий при установке диска в гнездо для диска. Если во встроенный проигрыватель BD уже вставлен диск, то попытка вставить другой диск может привести к неисправности.
- Если на линзе имеется пыль или загрязнение, это может привести к пропаданию звука или искажению изображения. Для получения информации относительно выполнения ремонта обратитесь в магазин, где была осуществлена покупка или центр сервисной поддержки клиентов.

Меры предосторожности при использовании встроенного проигрывателя BD

- На задней панели телевизора имеется региональный код.
- Не используйте чистящие диски или очистители дисков/линз (в том числе влажные салфетки, жидкости или спреи). Это может привести к неисправности устройства.
- При извлечении диска, он может ударить предметы, что приведет к их повреждению или травме. Обеспечьте свободное место вокруг гнезда для диска.
- При перемещении телевизора вынимайте диски из встроенного проигрывателя BD. Если этого не сделать, диск может повредиться. Извлеките и выньте диск перед перемещением телевизора.
- При воспроизведении встроенного проигрывателя BD не отключайте кабель питания переменного тока.

Вступ

Дякуємо, що ви обрали цей продукт від Sony. Перед початком експлуатації телевізора уважно прочитайте цей посібник і збережіть його для використання у майбутньому.

Примітки щодо функції цифрового телебачення

- Усі функції, пов'язані з цифровим телебаченням (DVB), працюватимуть тільки в тих країнах або регіонах, де транслюється цифровий ефірний сигнал DVB-T (MPEG-2 та H.264/MPEG-4 AVC) або де є доступ до сумісного абонентського кабельного вводу DVB-C (MPEG-2 та H.264/MPEG-4 AVC). Дізнайтеся у свого продавця, чи є можливість приймати сигнал DVB-T у місці вашого проживання, або запитайте свого провайдера кабельного телебачення, чи сумісний кабельний сервіс DVB-C, що ними надається, із цим телевізором.
- Ваш провайдер кабельного телебачення може стягати платню за свої послуги або потребувати вашої згоди з положеннями та умовами своєї діяльності.
- Цей телевізор відповідає технічним вимогам DVB-T і DVB-C, але його сумісність із майбутніми цифровими ефірними передачами DVB-T і цифровими кабельними передачами DVB-C не гарантована.
- Деякі функції цифрового телебачення можуть бути недоступними у певних країнах або регіонах, а кабель DVB-C може не працювати належним чином із деякими провайдерами.

Список сумісних провайдерів кабельного телебачення див. на веб-сайті підтримки:

<http://support.sony-europe.com/TV/DVBC/>



- Інструкції щодо «Встановлення кронштейна для настінного кріплення» вміщені в посібник з експлуатації цього телевізора.
- На ілюстраціях, використаних у цьому посібнику, зображено модель KDL-40EX40B, якщо не зазначено інше.

Інформація про товарні знаки

DVB є зареєстрованим товарним знаком проекту DVB.

HDMI, емблема HDMI і High-Definition Multimedia Interface є товарними знаками або зареєстрованими товарними знаками HDMI Licensing LLC.

DLNA і DLNA CERTIFIED є товарними знаками та/або знаками обслуговування Digital Living Network Alliance.

DivX® – технологія стиснення відеофайлів, розроблена компанією DivX, Inc.

DivX, DivX Certified та пов'язані логотипи – товарні знаки компанії DivX, Inc., що використовуються за ліцензією.

ПРО ВІДЕО DIVX: DivX® – цифровий формат відео, створений компанією DivX, Inc. Цей виріб офіційно сертифікований (DivX Certified) для відтворення відео в форматі DivX. На сайті www.divx.com можна отримати детальнішу інформацію, а також програми для конвертування файлів у формат DivX.

ПРО DIVX VIDEO-ON-DEMAND: для користування послугою DivX Video-on-Demand (VOD) цей пристрій, сертифікований як DivX Certified®, необхідно зареєструвати. Щоб згенерувати код реєстрації, відкрийте розділ DivX VOD у меню налаштування пристрою. Уведіть цей код на сайті vod.divx.com, щоб завершити реєстрацію. Там також можна отримати детальнішу інформацію про послугу DivX VOD.

Вироблено за ліцензією Dolby Laboratories. Dolby і символ із подвійною літерою D є товарними знаками Dolby Laboratories.

«BRAVIA» і BRAVIA є товарними знаками компанії Sony Corporation.

«XMB» і «XrossMediaBar» є товарними знаками Sony Corporation і Sony Computer Entertainment Inc.

«Blu-ray Disc», «Blu-ray» і логотип «Blu-ray Disc» є товарними знаками Blu-ray Disc Association.

 є товарним знаком DVD Format/Logo Licensing Corporation.

«AVCHD» і логотип «AVCHD» є товарними знаками Panasonic Corporation і Sony Corporation.

Java й усі товарні знаки та логотипи, пов'язані з технологією Java, є товарними знаками або зареєстрованими товарними знаками Sun Microsystems, Inc. у США та інших країнах.

«BD-LIVE», логотип «BD-LIVE» і «BONUSVIEW» є товарними знаками Blu-ray Disc Association.

Вироблено за ліцензією, захищеною патентами США 5451942; 5956674; 5974380; 5978762; 6487535 та іншими патентами США та інших країн, що видані чи очікуються. DTS і DTS 2.0+ Digital Out є зареєстрованими товарними знаками, а логотипи та символ DTS – товарними знаками DTS, Inc. © 1996-2008 DTS, Inc. Усі права захищено.

HDMITM
HIGH-DEFINITION MULTIMEDIA INTERFACE

DOLBY[®]
DIGITAL PLUS

dlnaTM
CERTIFIED

Blu-ray DiscTM

DVD
VIDEO

COMPACT
disc
DIGITAL AUDIO

Java
POWERED

dtsTM
2.0+Digital Out

AVCHDTM

BD-LIVETM

Розташування ідентифікаційної етикетки

Етикетки, на яких вказано номер моделі й електричні параметри (відповідно до діючих правил безпеки), знаходяться ззаду на телевізорі.

Зміст

Посібник із початкового налаштування

5

Інформація щодо безпечної експлуатації.....	9
Застережні заходи.....	10
Інформація про безпечне користування вбудованим BD-програвачем	11
Застереження щодо користування вбудованим BD-програвачем	12
Елементи керування/індикатори пульта й телевізора	13

Перегляд телебачення

Перегляд телебачення	18
Використання цифрової електронної програми телепередач (EPG)	20
Використання функції «Избранные»	21

Воспроизведение диска

Воспроизведение диска	23
Відображення інформації про відтворення	23
Воспроизведение BONUSVIEW/BD-LIVE.....	24
Воспроизводимые диски/файлы	24

Використання додаткового обладнання

Підключення додаткового обладнання	28
Перегляд змісту, що надається додатковими приладами.....	31
Відтворення «Фото/Музыка/Видео» за допомогою USB	31
Використання BRAVIA Sync з функцією Контроль по HDMI	33

Використання функцій домашньої мережі

Підключення до мережі	35
Підтримка бездротового доступу до локальної мережі	36
Послуга BRAVIA Internet Video	37
Відтворення «Фото/Музыка/Видео» через мережу	38
Перевірка мережевого підключення	39
Регулювання для Настройки отображения серверов.....	39

Використання функцій меню

Перехід по пунктах початкового меню телевізора у рядку XMB™	40
Меню параметрів телевізора.....	41

Додаткова інформація

Встановлення аксесуарів (кронштейн для настінного кріплення).....	56
Технічні характеристики.....	59
Пошук та усунення несправностей.....	62
Алфавітний покажчик.....	68

Перед використанням телевізора прочитайте розділ «Інформація щодо безпечної експлуатації» (стор. 9). Збережіть цей посібник для використання у майбутньому.

Перед використанням

Щоб перевірити додаткові прилади

Пульт дистанційного керування (1)

Батареї AAA (тип R3) (2)

Настільна підпора (1)*

З'єднувальні гвинти для настільної підпори (M5 × 16) (4)

Монтажні гвинти для настільної підпори (M5 × 16) (4)

* Використовуйте для складання настільної підпори додані монтажні гвинти. Інформацію щодо складання настільної підпори див. у доданій листівці.

Щоб вставити батареї у пульт дистанційного керування

Натисніть і підніміть кришку, щоб відкрити.

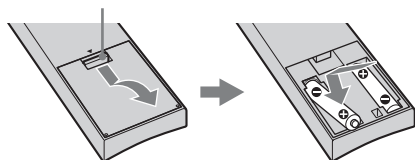

1: Прикріплення настільної підпори

- 1 Вказівки з кріплення для деяких моделей телевізорів наведено в інструкції до настільної підпори.
- 2 Розмістіть телевізор на настільній підпорі.

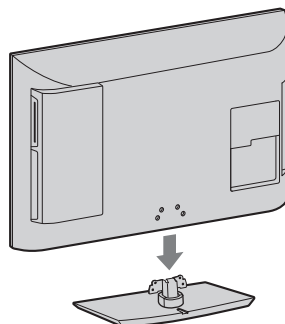

- 3 Прикрутіть телевізор до настільної підпори гвинтами з комплекту через отвори для гвинтів, позначені стрілками (↑).

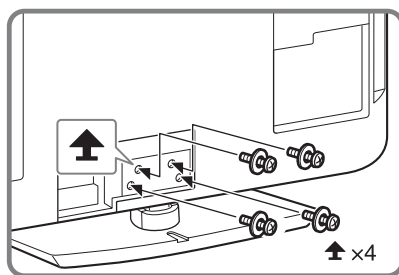

- Якщо застосовується електрична викрутка, встановіть значення моменту затягнення приблизно на 1,5 Н·м {15 кгс·см}.

2: Підключення антени/ декодера/записуючого пристрою (наприклад, записувача DVD)

Підключення декодера/записуючого
пристрою (наприклад, записуючого DVD-
пристрою) за допомогою SCART

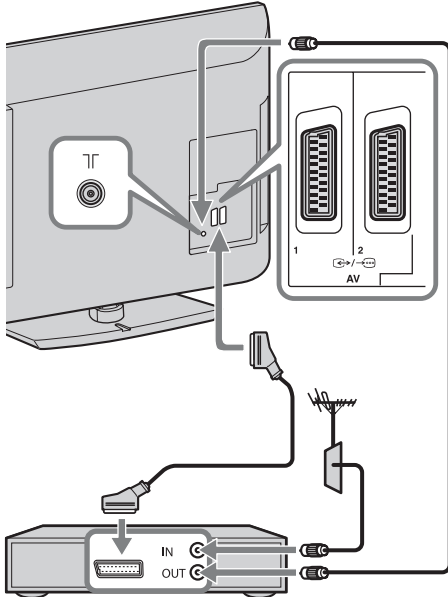

Декодер/записуючий пристрій
(наприклад, записуючий DVD-пристрій)

Підключення декодера/записуючого
пристрою (наприклад, записуючого DVD-
пристрою) за допомогою HDMI

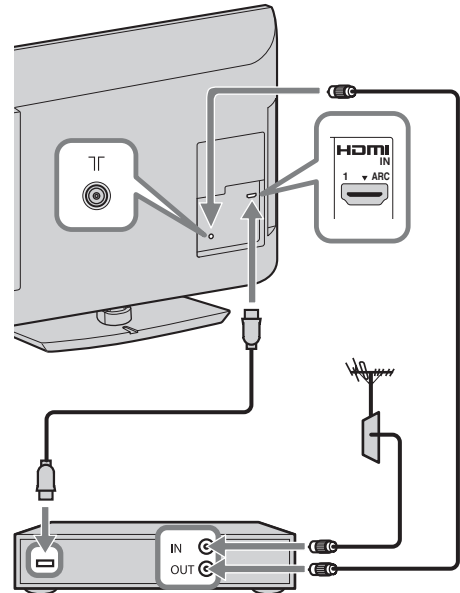

Декодер/записуючий пристрій (наприклад,
записуючий DVD-пристрій)

3: Запобігання перекиданню телевізора

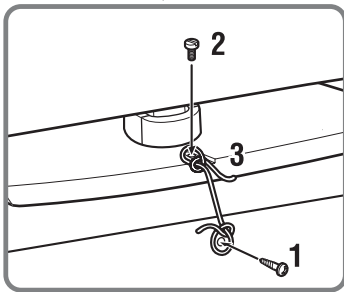
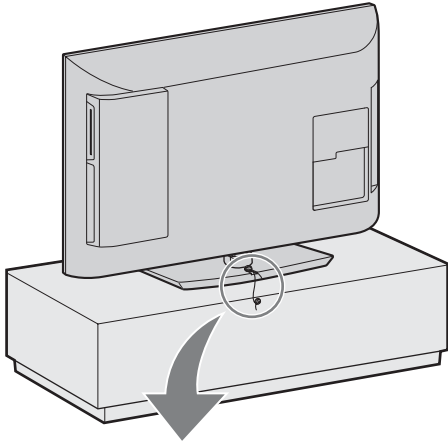

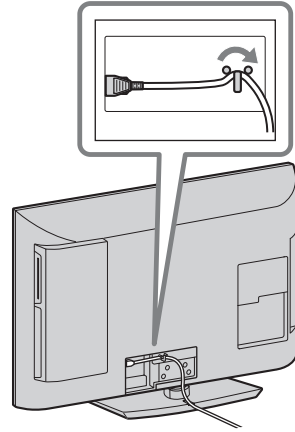

- 1 Вкрутіть шуруп (діаметром 4 мм, не додається) у підставку під телевізор.
- 2 Вкрутіть гвинт кріплення (M4 × 16, не додається) в отвір для гвинта у телевізорі.
- 3 Зв'яжіть гвинт для дерева й гвинт кріплення міцним шнуром (не додається).

4: Укладання шнура живлення змінного струму

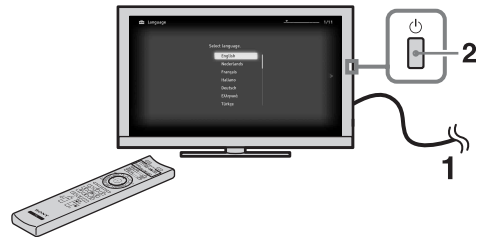

5: Виконання початкових налаштувань



- 1 Підключіть телевізор до електричної розетки.
- 2 Натисніть кнопку  на телевізорі. При першому вклученні телевізора на екрані з'являється меню вибору мови.

3

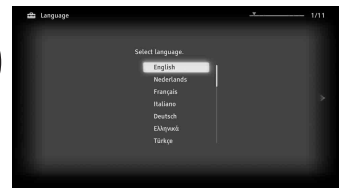

Виконуйте інструкції, що з'являються на екрані.

Автопоиск цифр. станций: При виборі пункту «Кабель» рекомендовано вибрати опцію «Быстрое сканирование» для швидкого налаштування. Встановіть значення пунктів «Частота» й «Идентификатор сети» відповідно до інформації, яку надав оператор мережі кабельного телебачення. Якщо при використанні опції «Быстрое сканирование» жодного каналу не знайшлося, спробуйте опцію «Полное сканирование» (це може тривати довше).



- Функція «Полное сканирование» може бути недоступна в деяких регіонах та країнах.

Список сумісних операторів мереж кабельного телебачення див. на веб-сайті підтримки:

<http://support.sony-europe.com/TV/DVBC/>

Сортировка прогр.: Якщо потрібно змінити порядок аналогових каналів, виконайте кроки, наведені у розділі «Сортировка прогр.» (стор. 49).



- Канали також можна налаштувати вручну (стор. 49).

Від'єднання настільної підпори від телевізора



- Викрутіть гвинти, на які вказують позначки зі стрілками ↑ на телевізорі.
- Від'єднуйте настільну підпору, тільки якщо збираєтеся встановити на телевізор відповідне приладдя.

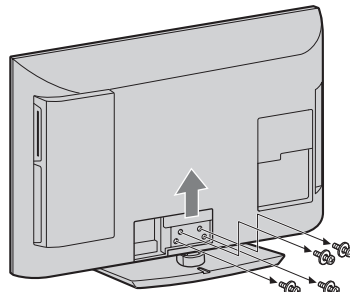

Інформація щодо безпечної експлуатації

Встановлення/ налаштування

Встановіть та використовуйте телевізор згідно з нижченаведеними інструкціями з метою запобігання ризику виникнення пожежі, ураження електричним струмом та/або травм.

Встановлення

- Телевізор має бути встановлений поблизу легкодоступної електричної розетки.
- Поставте телевізор на надійній рівній поверхні.
- Встановлення телевізора на стіну повинен здійснювати тільки кваліфікований працівник центру сервісного обслуговування.
- З міркувань безпеки рекомендується використовувати допоміжне приладдя виробництва Sony, зокрема:
 - Кронштейн для настінного кріплення SU-WL500
- Приєднуючи монтажні гаки до телевізора, обов'язково використовуйте гвинти, що надаються у комплекті з кронштейном для настінного кріплення. Гвинти у комплекті зроблені таким чином, що сягають від 8 мм до 12 мм у довжину, якщо відміряти від з'єднувальної поверхні монтажного гака. Діаметр і довжина гвинтів варіюються залежно від моделі кронштейна для настінного кріплення. Використання будь-яких інших гвинтів, крім комплектних, може призвести до внутрішнього пошкодження телевізора або його падіння тощо.

8 мм - 12 мм

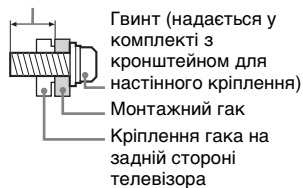

Транспортування

- Перед транспортуванням телевізора від'єднайте всі кабелі.
- Для транспортування великого телевізора потрібно дві або три особи.
- При транспортуванні телевізора вручну тримайте його так, як показано на малюнку праворуч. Не натискайте на РК-панель та рамку довкола екрана.
- Піднімаючи або переміщуючи телевізор, міцно тримайте його знизу.
- При переміщенні телевізора оберігайте його від поштовхів або надмірної вібрації.
- При транспортуванні телевізора до сервісного центру або при переїзді запакуйте його в коробку, використовуючи призначені для нього пакувальні матеріали.

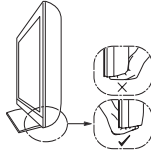

- Не накривайте телевізор тканиною, такою як занавіски, або іншими речами, наприклад газетами тощо.
- Не встановлюйте телевізор так, як показано нижче.

Циркуляція повітря неможлива.

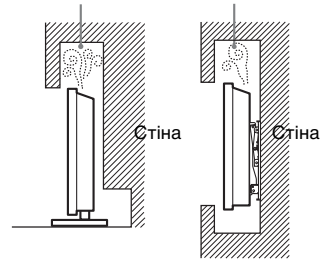

Силовий шнур

Поводьтесь із силовим шнуром і розеткою у зазначений нижче спосіб, щоб запобігти ризику виникнення пожежі, ураження електричним струмом або пошкодження та/або травм:

- Використовуйте силовий шнур, наданий тільки компанією Sony, а не іншими постачальниками.
- Вставляйте штепсель до електричної розетки до кінця.
- Підключайте телевізор тільки до мережі змінного струму з напругою 220-240 В.
- При підключенні кабелів заради власної безпеки обов'язково від'єднайте силовий шнур і слідкуйте, щоб не заплутатися ногами у кабелях.
- Від'єднайте силовий шнур від розетки перед ремонтом або переміщенням телевізора.
- Тримайте силовий шнур подачі від джерела тепла.
- Регулярно виймайте штепсель із розетки й очищайте його. Якщо штепсель вкритий пилом і на нього потрапляє волога, його ізоляція може зіпсуватися, що може призвести до пожежі.

Вентиляція

- Ніколи не закривайте вентиляційні отвори і нічого не вставляйте у корпус.
- Залишіть вільний простір навколо телевізора, як показано нижче.
- Для забезпечення належної циркуляції повітря настійно рекомендуємо використовувати кронштейн для настінного кріплення виробництва Sony.

Встановлення на стіні

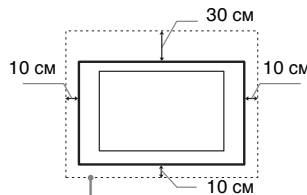

Залиште принаймні такий простір вільним навколо телевізора.

Встановлення за допомогою підпори

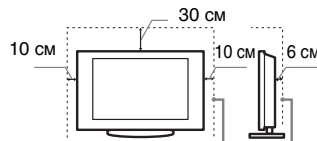

Залиште принаймні такий простір вільним навколо телевізора.

- Для забезпечення належної вентиляції та запобігання накопиченню бруду або пилу:
 - Не кладіть телевізор у горизонтальне положення, не встановлюйте його нижньою стороною догори, задом наперед або на бік.
 - Не ставте телевізор на полицю, килим, постіль або у шафу.

Примітки

- Не використовуйте наданий силовий шнур із жодним іншим обладнанням.
- Не защемляйте, не згинайте і не перекручуйте силовий шнур надто сильно. Струмopовідні жили можуть оголитися або зламатися.
- Не модифікуйте силовий шнур.
- Не кладіть важкі речі на силовий шнур.
- Не тягніть силовий шнур при від'єднанні його від електричної розетки.
- Не підключайте надто багато приладів до однієї розетки.
- Не використовуйте електричну розетку, що не забезпечує належного прилягання контактів штепселя.

Заборонене використання

Не встановлюйте/використовуйте телевизор у нижчезазначених місцях, оточеннях і ситуаціях, оскільки це може призвести до несправності телевизора, пожежі, ураження електричним струмом, пошкодження та/або травм.

Місце:

Надворі (під прямим сонячним промінням), на морському узбережжі, на кораблі або іншому судні, всередині транспортного засобу, у медичних закладах, нестабільних місцях, поблизу відкритих водойм або джерел води, в умовах дощу або диму.

Оточення:

Гарячі, вологі або надмірно запилені місця; місця, куди можуть потрапити комахи; де телевизор може зазнати механічної вібрації, поблизу займистих речей (свічок тощо). Захищайте телевизор від крапель і бризок рідини та не ставте на нього наповнені рідиною предмети, наприклад вази.

Ситуація:

Не використовуйте телевизор, якщо у вас мокрі руки, якщо корпус телевизора знятий, а також не використовуйте його з приладами, не рекомендованими виробником. Від'єднуйте телевизор від розетки та антени під час грози.

Поломка компонентів:

- Не кидайте нічого в телевизор. Скло екрана може розбитися від удару та спричинити серйозну травму.
- Якщо корпус телевизора тріснув, не торкайтеся його, доки ви не від'єднаєте силовий шнур від електромережі. Інакше може статися ураження електричним струмом.

Утворення конденсату

Якщо телевизор занести з холоду одразу в теплу кімнату, встановити у дуже вологому приміщенні або в приміщенні, де тільки-но було увімкнено опалення, то ззовні чи всередині телевизора може конденсуватися волога. В такому разі вимкніть телевизор і зачекайте, поки волога не випарується. Після цього телевизором можна користуватися. Якщо у вбудованому BD-програвачі знаходиться диск, вийміть його і вимкніть телевизор. Якщо ззовні чи всередині телевизора присутня волога, то при перегляді можливе погіршення якості зображення і кольорів чи навіть пошкодження телевизора.

Коли телевизор не використовується

- Якщо ви не будете використовувати телевизор протягом кількох днів, його слід від'єднати від електромережі з міркувань безпеки та збереження навколишнього середовища.
- Оскільки просте вимикання телевизора не означає його від'єднання від електромережі, потрібно витягнути штепсель з електричної розетки, щоб відключити телевизор повністю.
- Однак деякі телевизори мають такі функції, для належної роботи яких телевизори мають залишатися в режимі очікування.

Щодо дітей

- Не дозволяйте дітям залазити на телевизор.
- Тримайте малі деталі поза доступом дітей, щоб діти їх випадково не проковтули.
- Пильуйте, щоб малі діти не всували руки у лоток для диска. Це може спричинити травму.

У разі виникнення нижченаведених проблем...

У разі виникнення будь-якої з нижченаведених проблем негайно **вимкніть** телевизор і від'єднайте силовий шнур від електромережі.

Зверніться до свого продавця або сервісного центру Sony з проханням, щоб ваш телевизор перевірів кваліфікований працівник.

Коли:

- Силовий шнур пошкоджено.
- Штепсель погано тримається в електричній розетці.
- Телевизор пошкоджено у результаті падіння, удару або потрапляння у нього якогось предмету.
- Через отвори у корпусі всередину потрапила рідина або твердий предмет.

Попередження

Аби попередити розповсюдження вогню, завжди уникайте розміщення свічок або інших джерел відкритого вогню у безпосередній близькості від пристрою.



Застережні заходи

Перегляд телевизора

- Дивіться телевизор при помірному освітленні, оскільки перегляд телевизора при поганому освітленні або протягом тривалого часу призводить до напруження очей.
- Використовуючи навушники, відрегулюйте гучність таким чином, щоб уникнути надмірних рівнів, оскільки в іншому разі це може призвести до погіршення слуху.

РК-екран

- Незважаючи на те, що РК-екран виготовлений із використанням високоточної технології і 99,99% або більше пікселів ефективно функціонують, на екрані можуть з'явитися чорні точки або яскраві точки світла (червоні, сині або зелені). Це структурна властивість РК-екрана, а не результат його несправності.
- Не штовхайте й не дряпайте передній фільтр і не кладіть речі на цей телевизор. Зображення може стати нерівномірним або РК-екран може бути пошкоджено.
- Якщо телевизор використовується у холодному приміщенні, зображення може стати розмитим або темним. Це не є ознакою несправності. Такі явища зникають при підвищенні температури.
- При тривалому відтворенні нерухомих зображень на них може з'явитися ореол. Він може зникнути через кілька секунд.
- Екран і корпус нагріваються під час роботи телевизора. Це не є несправністю.
- РК-екран містить невелику кількість рідкого кристала. Деякі люмінесцентні трубки у цьому телевизорі також містять ртуть. Дотримуйтеся місцевих постанов і правил щодо утилізації.

Догляд і чищення екрана/ корпусу телевизора

Перед чищенням обов'язково від'єднайте силовий шнур телевизора від електричної розетки.

Щоб запобігти погіршенню якості матеріалів або покриття екрана, дотримуйтеся нижченаведених заходів безпеки.

- Щоб видалити пил із поверхні екрана/корпусу, обережно протріть її м'якою тканиною. Якщо зашплення стійке, протріть поверхню м'якою тканиною, злегка змоченою слабким розчином мийного засобу.
- Не розбризкуйте воду або мийний засіб безпосередньо на телевизор. Рідина може потрапити на нижню частину екрана або зовнішніх деталей та призвести до неполадки.

- Ніколи не використовуйте жодні жорсткі тканини, лужні або кислотні розчини й порошки для чищення або леткі розчинники, зокрема спирт, бензол, розріджувачі, інсектициди тощо. Використання таких речовин або тривалий контакт із гумою або вінілом може призвести до пошкодження поверхні екрана і матеріалу, з якого зроблено корпус.
- Для забезпечення належної вентиляції рекомендуємо періодично чистити вентиляційні отвори за допомогоюю щилососа.
- Регулюючи кут повороту телевізора, повертайте його повільно, щоб уникнути його переміщення або зсування зі своєї підставки.

Додаткове обладнання

- Тримайте додаткові компоненти або будь-яке обладнання, від якого йде електромагнітне випромінювання, подалі від телевізора. Інакше це може спричинити спотворення зображення та/або виникнення шуму.
- Це обладнання належним чином випробуване та визнане таким, що забезпечує функціонування з обмеженнями, визначеними у директиві щодо електромагнітної сумісності (EMC Directive) за використання сигнальних кабелів, коротших за 3 метри.

Елементи живлення

- Встановлюючи елементи живлення, слідкуйте за правильною полярністю.
- Не використовуйте одночасно елементи живлення різних типів або старі й нові елементи живлення.
- Утилізуйте елементи живлення без шкоди для навколишнього середовища. У певних регіонах існують правила щодо утилізації елементів живлення. Будь ласка, дізнайтеся про це у місцевих органах влади.
- Поводьтеся з пультом обережно. Не впускайте, не наступайте на нього та не допускайте пролиття на нього жодних рідин.
- Не кладіть пульт поблизу джерел тепла, під прямим сонячним промінням та у вологій місці.

Утилізація телевізора



Утилізація старого електричного та електронного обладнання

(застосовується в Європейському союзі та інших європейських країнах із системами роздільного збирання сміття)

Цей символ на виробі або на упаковці означає, що цей виріб не можна

утилізувати як побутове сміття. Замість цього його потрібно здати до відповідного приймального пункту для вторинної обробки електричного та електронного обладнання. Забезпечивши належну утилізацію цього виробу, ви допоможете запобігти негативним наслідкам для навколишнього середовища та людського здоров'я, до яких могла б призвести неправильна утилізація цього виробу. Вторинна переробка матеріалів допоможе зберегти природні ресурси. Щоб отримати докладнішу інформацію щодо вторинної переробки цього виробу, зверніться до місцевих органів влади, до служби утилізації побутових відходів або до магазину, де було придбано цей виріб.



Pb

Переробка використаних елементів живлення (директива діє у межах країн

Європейського Союзу та інших країн Європозі системами роздільного збору відходів)

Даний знак на елементі живлення або упаковці означає, що елемент живлення, який використовується для роботи цього пристрою, не можна утилізувати разом з іншими побутовими відходами. На деяких елементах живлення цей знак може використовуватись у комбінації з позначенням хімічного елемента. Якщо елемент живлення містить більше ніж 0,0005% ртуті або 0,004% свинцю, наводиться відповідне позначення хімічного елемента ртуті (Hg) або свинцю (Pb). Забезпечивши належну переробку використаних елементів живлення, ви допоможете запобігти потенційно негативним наслідкам впливу на зовнішнє середовище та людське здоров'я, які спричиняються невідповідною переробкою елементів живлення. Вторинна переробка матеріалів сприяє збереженню природних ресурсів. При роботі пристроїв, для яких із метою безпеки, виконання яких-небудь дій або збереження наявних у пам'яті пристроїв даних необхідна подача постійного живлення від вбудованого елемента живлення, заміну такого елемента живлення варто робити тільки в уповноважених сервісних центрах. Для правильної переробки використаних елементів живлення, після закінчення терміну їх служби, здавайте їх у відповідний пункт збору електронного й електричного обладнання. Стосовно використання інших елементів живлення дивіться інформацію в розділі, у якому дані інструкції з безпечного витягнення елементів живлення із пристрою. Здавайте використані елементи живлення у відповідні пункт збору й

переробки використаних елементів живлення. Для одержання більш докладної інформації про вторинну переробку даного виробу або використаного елемента живлення, будь ласка, звертайтеся до органу місцевої адміністрації, служби збору побутових відходів або до магазину, в якому ви придбали виріб.

Інформація про безпечне користування вбудованим BD-програвачем

- Використання оптичних інструментів разом із цим виробом підвищує небезпеку для очей. Не розбирайте корпус, оскільки лазерний промінь, що застосовується у цьому вбудованому BD/DVD-програвачеві, шкідливий для очей. З питань технічного обслуговування звертайтеся до кваліфікованого спеціаліста.

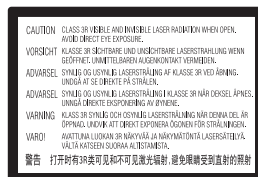

Ця етикетка знаходиться на захисному футлярі лазера всередині корпусу.



Цей пристрій має класифікацію CLASS 1 LASER PRODUCT. Маркування CLASS 1 LASER PRODUCT знаходиться на захисному футлярі лазера всередині корпусу.

- Щоб диск залишався чистим, тримайте його за краї. Не торкайтесь до поверхні диска. Пил, відбитки пальців і подрапини можуть спричинити несправність диска.



- Не використовуйте наступні диски.
 - Диски для чищення лінзи.
 - Диски нестандартної форми (наприклад, у формі серця чи листівки).

- Диски з наклейками чи етикетками.



- Диски, вкриті целофановою плівкою чи наклейкою.
- Не намагайтеся усунути подряпини з робочої сторони диска.
- Якщо ви натиснули **▲** на телевізорі, щоб дістати диск із вбудованого BD-програвача, то обов'язково вийміть диск із лотка. Не залишайте диск у лотку.
- Вийміть диск із лотка і вимкніть телевізор, якщо ви не збираєтеся ним користуватися.
- Не залишайте диск у зоні дії прямих сонячних променів, поблизу джерел тепла (гарячі вентиляційні канали тощо) чи в салоні автомобіля, поставленого під прямими променями сонця, оскільки температура всередині автомобіля може значно підвищуватися.
- Після відтворення зберігайте диск у футлярі.
- Чистіть диск спеціальною серветкою. Протирайте диск, починаючи від центру.



- Не застосовуйте розчинники на кшталт бензину, розріджувачі, миючі засоби для дисків і лінз, а також антистатичні аерозолі для вінілових платівок.
- Якщо ви наклеїли на диск етикетку, то зачекайте, поки вона висохне, перш ніж відтворювати диск.
- Не застосовуйте силу, вставляючи диск у лоток. Якщо вбудований BD-програвач уже містить диск, то спроба вставити ще один диск може призвести до пошкодження.
- При потраплянні пилу на лінзу можливий пропуск окремих звуків і спотворення зображення. З питань ремонту звертайтеся до магазину, де було придбано виріб, або до інформаційної клієнтської служби.

Застереження щодо користування вбудованим BD-програвачем

- Ззаду на телевізорі вказаний код регіону.
- Не використовуйте чистильні диски та очисники для дисків і лінз (в тому числі вологі засоби й аерозолі). Це може призвести до пошкодження пристрою.
- Диск, що виштовхується із пристрою, може вдарити розташований поблизу об'єкт і спричинити травму чи пошкодження. Простір навколо лотка для диска має бути вільним.
- Якщо телевізор необхідно перемістити, то вийміть диск із вбудованого BD-програвача. В іншому разі диск може пошкодитися. Виймайте диск перед переміщенням телевізора.
- Не від'єднуйте кабель живлення від розетки, коли вбудований BD-програвач відтворює диск.

Елементи керування/індикатори пульта й телевізора

Елементи керування пульта й телевізора

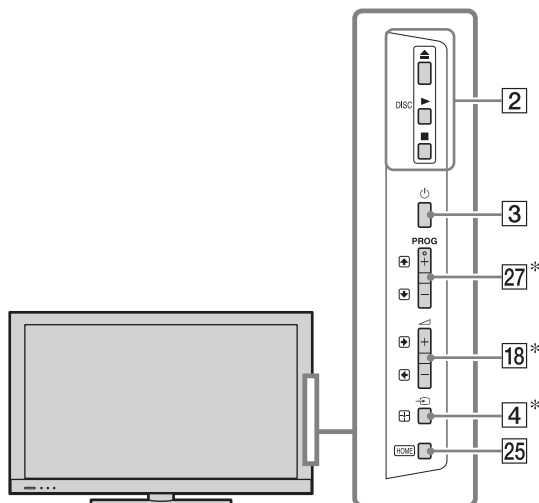

Кнопки на телевізорі виконують ті самі функції, що й кнопки на пульті.

* У меню телевізора ці кнопки мають такі значення: / / / / .



- На кнопках із номером 5, , **PROG +** і **AUDIO** на пульті є тактильна точка. Спирайтеся на ці тактильні точки як на орієнтир під час використання телевізора.

Кнопка/перемикач	Опис
1 I/⏻ (режим очікування телевізора)	Натисніть, щоб увімкнути телевізор або увійти в режим очікування.
2 DISC / /	: виштовхування диска з лотка. : відтворення диска. : зупинка відтворення диска.
3 (живлення)	Натисніть, щоб увімкнути телевізор або увійти в режим очікування.



Кнопка/перемикач Опис

- | | | |
|----|--------------------------------------------|--------------------------------------------------------------------------------------------------------------------------------------------------------------------------------------------------------------------------------------------------------------------------------------------------------------------------------------------------------------------------------------------------------------------------------------------------------------------------|
| 4 | (вибір вхідного сигналу/ утримання тексту) | У режимі телебачення: натисніть для відображення списку вхідних сигналів.
У режимі Текст: натисніть для утримання поточної сторінки. |
| 5 | THEATRE | Увімкніть «Режим театра» для оптимального відтворення звуку та зображення кінофільмів.
<ul style="list-style-type: none"> • При вимкненні телевізора «Режим театра» також вимикається. • Якщо змінити налаштування «Вибір сцени», «Режим театра» вимикається автоматично. • «Контроль по HDMI» (BRAVIA Sync) доступний тільки для під'єднаних пристроїв Sony, які підтримують технологію BRAVIA Sync або функцію «Контроль по HDMI». |
| 6 | SYNC MENU | Натисніть, щоб відкрити меню BRAVIA Sync і вибрати обладнання, під'єднане через роз'єм HDMI, у списку «Выбор устр. HDMI».
<ul style="list-style-type: none"> • «Контроль по HDMI» (BRAVIA Sync) доступний тільки для під'єднаних пристроїв Sony, які підтримують технологію BRAVIA Sync або функцію «Контроль по HDMI». |
| 7 | i-MANUAL | Натисніть, щоб відобразити на екрані посібник з експлуатації. |
| 8 | TOP MENU | Натисніть, щоб відобразити верхнє меню для дисків BD/DVD. |
| 9 | DIGITAL/ANALOG | Натискайте для перемикання між цифровим та аналоговим режимами. При перегляді зображень із під'єданого обладнання: натисніть, щоб повернутися до останнього режиму перегляду телебачення. |
| 10 | Кнопки керування дисками BD/ DVD | : перехід назад/вперед по вмісту диска при натисканні під час відтворення.
: перехід на початок попереднього/наступного заголовка/розділу/доріжки/файлу.
: відтворення диска зі звичайною швидкістю.
: зупинка відтворення.
: пауза під час відтворення. |
| 11 | POP UP/MENU | Натисніть, щоб відобразити спливаюче меню диска BD або меню диска DVD. |

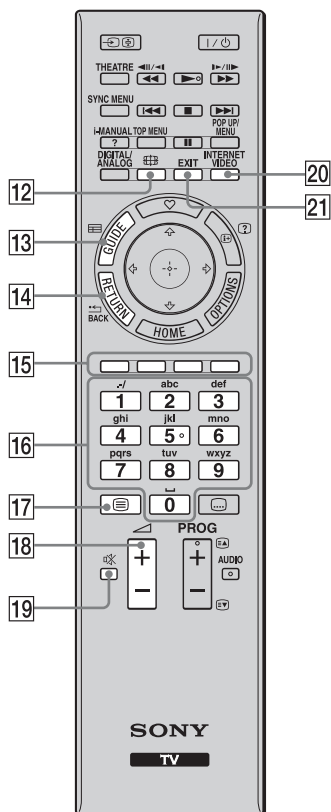

Кнопка/перемикач	Опис
12 (режим екрана)	Натисніть, щоб змінити формат екрана (стор. 19).
13 GUIDE (EPG)	Натисніть для відображення цифрової електронної програми телепередач (EPG) (стор. 20).
14 RETURN /BACK	Натисніть, щоб повернутися до попереднього вікна або вийти з меню.
15 Кольорові кнопки	Коли кольорові кнопки доступні, на екрані з'являється інструкція з користування.
16 Цифрові кнопки/ алфавітні кнопки	У режимі телебачення: натискайте для вибору каналів. Для вибору каналів із номером 10 і вище швидко натискайте кнопку з наступною цифрою. У режимі Текст: натискайте для введення номера сторінки. Якщо доступна інтерактивна послуга, можна також вводити літери абетки.
17 (Текст)	Натисніть для відображення текстової інформації (стор. 18).
18 +/- (гучність)	Натискайте для регулювання рівня гучності.
19 (вимкнення звуку)	Натисніть для вимкнення звуку. Натисніть ще раз для відновлення звуку.
20 INTERNET VIDEO	Натисніть, щоб отримати доступ до інтернет-матеріалів на «ХМВ» (стор. 37).
21 EXIT	Натисніть, щоб повернутися до попереднього вікна або вийти з меню. Якщо доступна інтерактивна послуга, натисніть, щоб вийти з цієї послуги.

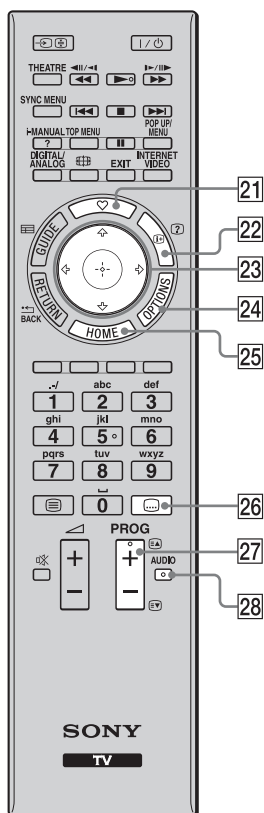

Кнопка/перемикач	Опис
21 (Улюблене)	Натисніть, щоб відобразити меню «Избранные» (стор. 21).
22 (відображення інформації/Текст)	Внаслідок кожного натискання кнопки на екрані з'являються такі елементи: У цифровому режимі: Інформація про поточну передачу → Інформація про наступну передачу В аналоговому режимі: Номер поточного каналу та екранний режим У режимі Текст: Відображає приховані дані (наприклад, відповіді на запитання вікторини) (стор. 18).
23	Натискайте кнопки для переміщення курсора по екрану. Натисніть кнопку , щоб вибрати/підтвердити виділений пункт.
24 OPTIONS	Натисніть, щоб відкрити список зручних функцій та ярликів меню. Пункти меню відрізняються залежно від поточного джерела вхідного сигналу та відтворюваного матеріалу.
25 HOME	Натисніть для відображення початкового меню телевізора (стор. 40).
26 (Параметри субтитрів)	Натискайте для вмикання та вимикання субтитрів (за наявності цієї функції).
27 PROG +/- 	У режимі телебачення: натисніть для вибору наступного (+) або попереднього (-) каналу. У режимі Текст: натисніть для вибору наступної () або попередньої () сторінки.
28 AUDIO	В аналоговому режимі: натисніть, щоб змінити подвійний звуковий режим (стор. 48). У цифровому режимі: натисніть, щоб змінити мову, що використовується для поточної передачі (стор. 50).

Індикатори

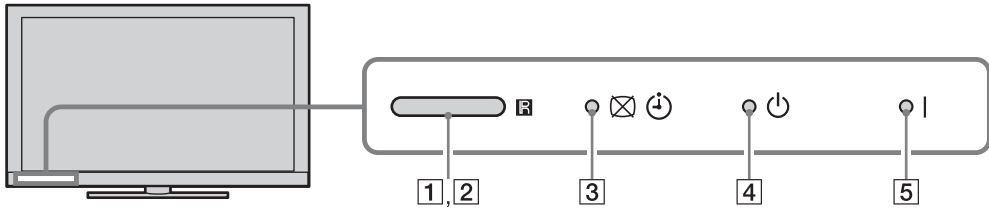

Індикатор	Опис
1 Датчик освітленості	Визначає рівень освітленості в приміщенні та відповідним чином регулює яскравість і колірний тон зображення. Не кладіть біля датчика жодних предметів, оскільки це може вплинути на його роботу.
2 Датчик дистанційного керування	Отримує сигнали з пульта дистанційного керування. Не кладіть біля датчика жодних предметів, оскільки це може вплинути на його роботу.
3 (Откл. изобр. / таймер)	Засвічується зеленим кольором, коли вибрано «Откл. изобр.» у режимі «Енергосбережение» або «Еко» (стор. 42). Світиться жовтогарячим світлом при встановленні таймера (стор. 42). Засвічується або блимає жовтогарячим під час оновлення програмного забезпечення.
4 (очікування)	Засвічується червоним, коли телевізор перебуває в режимі очікування, в режимі енергозбереження ПК або під час оновлення програмного забезпечення.
5 (живлення)	Світиться зеленим світлом, коли телевізор увімкнено.

Про інструкцію з користування, що з'являється на екрані телевізора

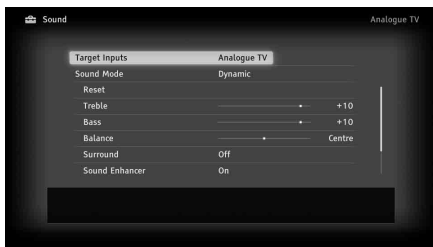

Інструкція з користування

Приклад: натисніть кнопку або **RETURN** (див. пункт **23** (стор. 16) або пункт **14** (стор.15)).

Інструкція з користування допомагає керувати телевізором за допомогою пульта дистанційного керування; вона відображається в нижній частині екрана.

Використовуйте кнопки пульта, зазначені в інструкції з користування.

Перегляд телебачення

Перегляд телебачення

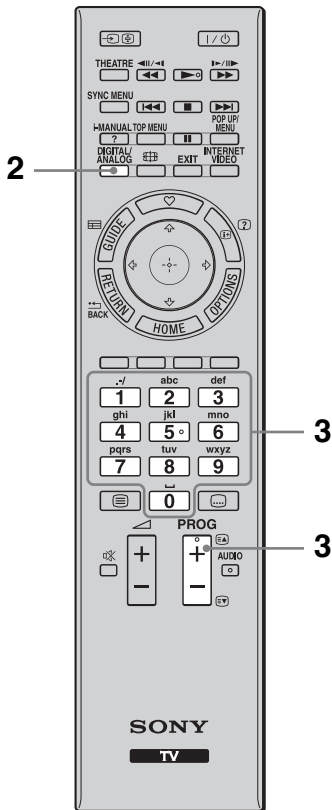
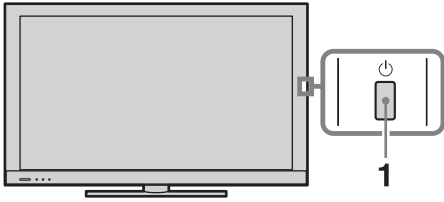









- 1 Натисніть на телевізорі кнопку , щоб увімкнути його.
- 2 Натисніть кнопку **DIGITAL/ANALOG**, щоб увімкнути цифровий чи аналоговий режим.
Перелік доступних каналів варіюється залежно від режиму.
- 3 Натискайте кнопки з цифрами або **PROG +/-**, щоб вибрати телевізійний канал.



Для вибору цифрової передачі використовуйте цифрову електронну програму телепередач (EPG) (див. стор. 20).

У цифровому режимі на екрані на короткий час з'являється інформаційний банер. Кожне натиснення кнопки  циклічно змінює представлення інформаційного банера таким чином: інформація про поточну передачу → інформація про наступну передачу → банер відсутній



На банері можуть бути нижченаведені піктограми.

-  наявність доступної інтерактивної послуги (цифровий текст)
-  послуга радіозв'язку
-  послуга шифрування/передплати
-  наявність кількох аудіомов
-  наявність субтитрів
-  наявність субтитрів для людей із поганим слухом
-  послуга підказки
-  рекомендований мінімальний вік для перегляду цієї передачі (від 4 до 18 років)
-  батьківський код

Щоб отримати доступ до тексту

Натисніть . Внаслідок кожного натискання кнопки  на екрані чергуються:

Текст і телевізійне зображення → Текст
→ Текст відсутній (вихід із послуги Текст)

Для вибору сторінки натискайте кнопки з цифрами або /.

Для утримання сторінки натисніть кнопку .

Для відображення прихованих даних натисніть кнопку .



- Можна також безпосередньо перейти на сторінку, вибравши її номер на екрані. Натискайте кнопки ⊕ і ↶/↷/↵/↷, щоб вибрати номер сторінки, потім натисніть ⊕.
- Коли у нижній частині сторінки Текст з'являються чотири кольорові елементи, користувач отримує швидкий і легкий доступ до сторінок (Швидкий текст). Натисніть відповідну кольорову кнопку, щоб отримати доступ до сторінки.
- Доступність інтерактивних послуг визначається телевізійною компанією.

Щоб змінити Формат екрана вручну

Натисніть кнопку кілька разів для вибору потрібного Формат екрана.

Оптимальный*

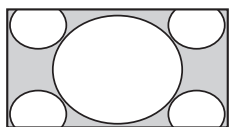

Збільшення зображення на увесь екран у форматі 16:9, максимально зберігаючи початкове зображення.

4:3

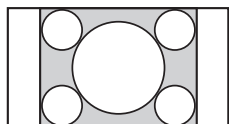

Показує зображення формату 4:3 у вихідному розмірі. Для заповнення екрана формату 16:9 по боках відображаються смуги.

Широкоформатный

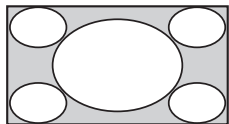

Горизонтально розтягує зображення формату 4:3 для заповнення екрана формату 16:9.

Увеличенный*

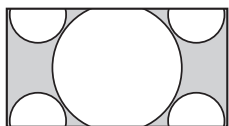

Показує широкоекранне зображення (формат поштової скриньки) у правильній пропорції.

14:9*

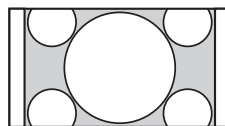

Показує зображення формату 14:9 у початковому розмірі. Для заповнення екрана формату 16:9 по боках відображаються смуги.

* Верхня та нижня частини зображення можуть бути відрізані.



- При виборі формату «Оптимальный» деякі символи та/або букви у верхній і нижній частинах зображення можуть не бути видимі. У такому разі відрегулюйте параметр «Размер по вертикали» у меню «Управление экраном» (стор. 45).



- Якщо для функції «Автомат. формат» (стор. 45) встановлено значення «Вкл.», телевізор автоматично вибирає найкращий формат для поточної передачі.
- Якщо вихідні зображення з роздільною здатністю 720p, 1080i або 1080p відображаються з чорною рамкою по краях екрана, виберіть формат «Оптимальный» або «Увеличенный», щоб настроїти зображення.

Використання цифрової електронної програми телепередач (EPG)

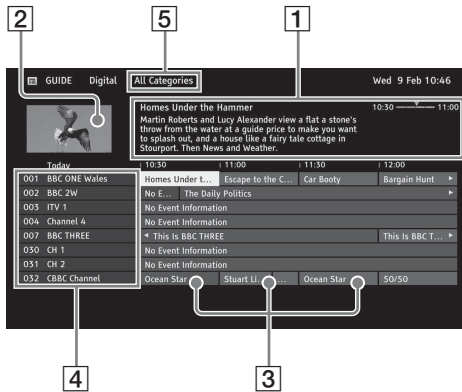

- 1 У цифровому режимі натисніть кнопку **GUIDE**.
- 2 Виконайте потрібну операцію, як показано у нижченаведеній таблиці або зображено на екрані.

Елемент керування	Опис
1 Інформаційне вікно	Містить інформацію про виділену передачу.
2 Вікно відео	Показує передачу, яку ви переглядали, перш ніж відкрити EPG.
3 Таблиця передач	Вибір передачі для перегляду чи автоматичного нагадування.
4 Інформація про канали	Перелік назв і номерів каналів, які транслює телевізійна компанія.
5 Категорія	Категорія з відповідною назвою (наприклад, «Гид Избранные 1») містить усі канали, що належать до цієї категорії.



- У меню **OPTIONS** можна вибрати такі пункти:
 - «Список жанров программ» – пошук передач за жанром;
 - «Установки Гид Избранные» – реєстрація улюблених передач із будь-яких категорій;
 - «Список таймеров» – встановлення передач, що відтворюватиметься на екрані після запуску.

Використання функції «Избранные»

Функція «Избранные» забезпечує швидкий доступ до улюблених телеканалів чи зовнішніх пристроїв (наприклад, ігрової приставки, програвача DVD), які ви використовуєте найчастіше. На екрані «Избранные» також можуть відображатися ваші улюблені медіафайли та інтернет-матеріали.



- Матеріали з Інтернету (наприклад, інтернет-відео) можуть бути недоступні в деяких країнах та регіонах.

Відображення елементів меню Избранные

- 1 Натисніть ♥.

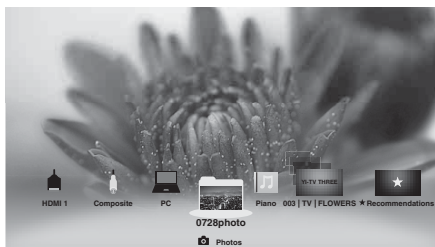

- 2 Користуючись пультом дистанційного керування, виберіть потрібний значок в нижній частині екрана і натисніть ⊕, щоб розгорнути його на повний екран.



- Якщо обрано папку з фотографіями, автоматично вмикається показ слайдів.

Відображення недавно переглянутого

Вибравши пакет «Недавно просмотренные» на екрані «Избранные», ви можете переглянути список матеріалів, які нещодавно переглядали. Список «Недавно просмотренные» стирається щоразу, коли вимикається телевізор.

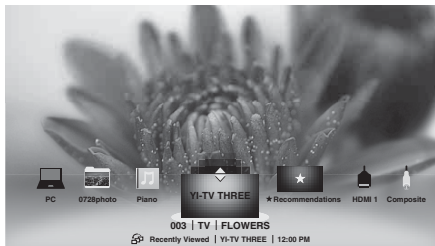

- Список «Недавно просмотренные» організовано за стековим принципом. Щоб переходити між його елементами, натискайте кнопки ⇄/⇅.

Рекомендации

Функция «Рекомендации» автоматически анализирует ваши интересы на основе истории просмотра, чтобы найти передачи та інші матеріали, які можуть вас зацікавити, і пропонує їх вам у меню «Избранные». Щоб увімкнути цю функцію, виберіть «Вкл.» у пункті «Рекомендация» меню «Общие настройки» (див. стор. 42).

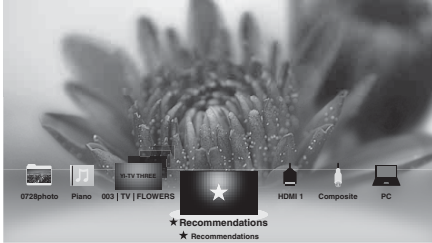

- Рекомендовані передачі, які транслюються в даний момент, відображаються у вигляді стекового списку. Щоб розгорнути вибраний елемент на весь екран, натисніть ⊕.



- Функція «Рекомендации» може бути недоступна залежно від регіону, країни та умов трансляції.

Додавання та видалення елементів меню «Избранные»

Додавати та видаляти елементи меню «Избранные» можна через «ХМВ» або під час перегляду матеріалу на екрані.

- 1 Виберіть потрібний пункт у «ХМВ» і натисніть **OPTIONS**.
- 2 Виберіть «Добавить в Избранные» або «Удалить из Избранных».

Воспроизведение диска

Воспроизведение диска

Воспроизведение

Функция відтворення дозволяє дуже легко відтворити диск шляхом вставляння його у лоток.

- 1 Вставте диск у лоток, спрямувавши його робочою стороною від себе.

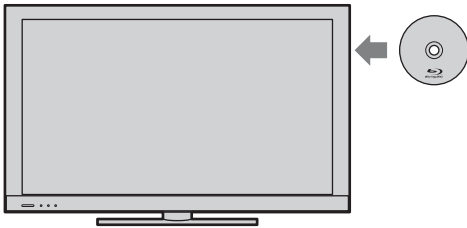

- 2 Відтворення диска з відео розпочнеться автоматично. Щоб відтворити диск з фотографіями чи музичними файлами, виберіть **●** у категорії «Музыка» або «Фото» на «ХМВ» і натисніть **⊕**.



- Якщо відтворення не розпочинається автоматично, виберіть **●** у категорії «Відео» на «ХМВ» і натисніть **⊕**.

Відображення інформації про відтворення

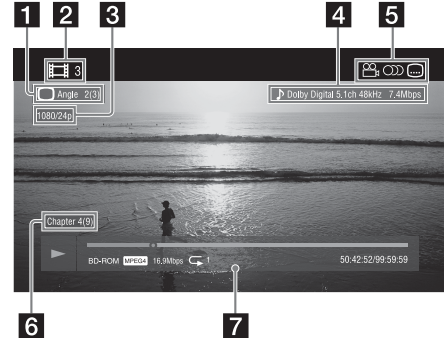

Натисніть **⊕**, щоб відобразити інформацію про відтворення. Інформація залежить від типу диска.

- 1 Вибраний кут
- 2 Номер або назва заголовка
- 3 Роздільна здатність вихідного відеосигналу/частота відеосигналу
- 4 Вибраний звуковий режим
- 5 Доступні функції (кут, звук, субтитри)
- 6 Номер розділу
- 7 Інформація про відтворення
Тип диска, режим відтворення, тип повторення, відеокодек і т. д.

Воспроизведение BONUSVIEW/BD-LIVE

Ви можете відтворювати розширені матеріали й іншу додаткову інформацію з дисків BD, що мають логотип «BD-LIVE». Дані BONUSVIEW і BD-LIVE можна завантажити з Інтернету і зберігати у локальній пам'яті. Вставте диск BD з логотипом BONUSVIEW/BDLIVE.

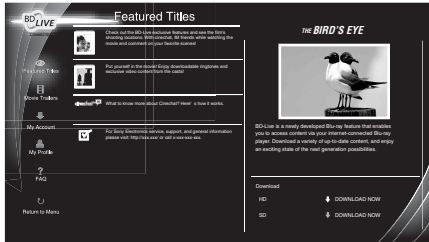

- Для відтворення BONUSVIEW/BD-LIVE виконайте наступні дії.
 - Підключіть телевізор до мережі і виконайте процедуру «Настройка сети».
 - Для параметра «Интернет-соединение диска BD» у категорії «Установки просмотра диска BD/DVD» встановіть значення «Разрешить».
- Режим експлуатації залежить від диска.
- Переконайтеся, що розмір локальної пам'яті складає приблизно 1 ГБ.
- За допомогою параметра «Опции хранения данных диска BD» у категорії «Установки просмотра диска BD/DVD» можна вибрати в якості локальної пам'яті внутрішню пам'ять або USB-пристрій (ззаду на телевізорі).

Воспроизводимые диски/ файлы

Воспроизводимые диски

- BD
 - BD-ROM
 - BD-R версій 1.1, 1.2, 1.3, в тому числі диски BD-R, вкриті органічним пігментом (тип LTH)
 - BD-RE версії 2.1
- DVD
 - DVD-ROM/DVD-R/DVD-RW/DVD+R/DVD+RW
- CD
 - CD-DA (Music CD)/CD-ROM/CD-R/CD-RW/Super Audio CD



Примітки щодо дисків

- Зважаючи на те, що специфікації BD ще нові й постійно вдосконалюються, диски деяких типів і версій можуть не відтворюватися. Відтворюваний звук буде відрізнятися в залежності від джерела, вибраного вихідного гнізда та настроєних аудіопараметрів.
- Не відтворюються диски BD-R, що записані на комп'ютері і мають файли PostScript, які можна записати.
- Якщо компакт-диск або диск DVD не був завершений належним чином, то він не відтворюватиметься. Детальну інформацію див. у посібнику з експлуатації записуючого пристрою.

Диски, відтворення яких не підтримується

- BD з картриджем
- DVD-RAM
- HD DVD
- Диск DivX
- DVD Audio
- PHOTO CD
- Доріжка з даними на диску CD-Extra
- VCD/Super VCD
- Сторона з аудіоданими на диску DualDisc
- BD-ROM/DVD VIDEO з кодом іншого регіону

Код регіону (тільки BD-ROM/DVD VIDEO)

Ззаду на телевізорі вказано код регіону; пристрій відтворюватиме тільки диски BD/DVD, що мають такий же код регіону чи багаторегіональний код (див. нижче).



Відтворювані типи файлів

- Відео
 - MPEG-1 Video/PS* (файли з розширеннями «.mpg» або «.mpeg»)
 - MPEG-2 Video/PS, TS* (файли з розширеннями «.m2ts» або «.mts»)
 - MPEG4/AVC* (файли з розширеннями «.mkv», «.mp4», «.m4v», «.m2ts» або «.mts»)
 - WMV9* (файли з розширенням «.wmv» або «.asf»)
 - AVCHD (відтворюються файли у форматі AVCHD, записані за допомогою цифрової відеокамери тощо)

* Телевізор не відтворюватиме зашифровані файли, наприклад DRM.

- Музика
 - MP3 (MPEG-1 Audio Layer III) (файли з розширеннями «.mp3»)
 - AAC* (файли з розширенням «.m4a»)
 - WMA9 Standard* (файли з розширенням «.wma»)
 - LPCM (файли з розширенням «.wav»)
- Фото
 - JPEG (файли з розширенням «.jpg» або «.jpeg»)

* Телевізор не відтворюватиме зашифровані файли, наприклад Lossless.



- Деякі файли можуть не відтворюватися в залежності від формату, шифрування чи умов запису.
- Телевізор здатен розпізнавати на дисках BD, DVD і CD:
 - папки до п'ятого рівня включно;
 - до 500 файлів у одному дереві.

- Не гарантується плавне відтворення записаних на диску DATA CD відеофайлів з високою швидкістю передачі даних. Використовуйте диски DATA DVD.

Перечень кодов языков

Написання назв мов згідно стандарту ISO 639: 1988 (E/F).

- 1027: Afar
- 1028: Abkhazian
- 1032: Afrikaans
- 1039: Amharic
- 1044: Arabic
- 1045: Assamese
- 1051: Aymara
- 1052: Azerbaijani
- 1053: Bashkir
- 1057: Byelorussian
- 1059: Bulgarian
- 1060: Bihari
- 1061: Bislama
- 1066: Bengali
- 1067: Tibetan
- 1070: Breton
- 1079: Catalan
- 1093: Corsican
- 1097: Czech
- 1103: Welsh
- 1105: Danish
- 1109: German
- 1130: Bhutani; Dzongkha
- 1142: Greek
- 1144: English
- 1145: Esperanto
- 1149: Spanish
- 1150: Estonian
- 1151: Basque
- 1157: Persian
- 1165: Finnish
- 1166: Fiji
- 1171: Faroese
- 1174: French
- 1181: Frisian
- 1183: Irish
- 1186: Scots Gaelic
- 1194: Galician
- 1196: Guarani
- 1203: Gujarati
- 1209: Hausa
- 1217: Hindi
- 1226: Croatian
- 1229: Hungarian
- 1233: Armenian

- 1235: Interlingua
- 1239: Interlingue
- 1245: Inupiak
- 1248: Indonesian
- 1253: Icelandic
- 1254: Italian
- 1257: Hebrew
- 1261: Japanese
- 1269: Yiddish
- 1283: Javanese
- 1287: Georgian
- 1297: Kazakh
- 1298: Greenlandic; Kalaallisut
- 1299: Cambodian; Khmer
- 1300: Kannada
- 1301: Korean
- 1305: Kashmiri
- 1307: Kurdish
- 1311: Kirghiz
- 1313: Latin
- 1326: Lingala
- 1327: Laotian; Lao
- 1332: Lithuanian
- 1334: Latvian
- 1345: Malagasy
- 1347: Maori
- 1349: Macedonian
- 1350: Malayalam
- 1352: Mongolian
- 1353: Moldavian
- 1356: Marathi
- 1357: Malay
- 1358: Malese; Maltese
- 1363: Burmese
- 1365: Nauru
- 1369: Nepali
- 1376: Dutch
- 1379: Norwegian
- 1393: Occitan
- 1403: Oromo
- 1408: Oriya
- 1417: Punjabi; Panjabi
- 1428: Polish
- 1435: Pashto; Pushto
- 1436: Portuguese
- 1463: Quechua
- 1481: Rhaeto-Romance
- 1482: Kirundi; Rundi
- 1483: Romanian
- 1489: Russian
- 1491: Kinyarwanda
- 1495: Sanskrit
- 1498: Sindhi
- 1501: Sangho; Sango
- 1502: Serbo-Croatian
- 1503: Singhalese; Sinhalese
- 1505: Slovak
- 1506: Slovenian
- 1507: Samoan
- 1508: Shona
- 1509: Somali
- 1511: Albanian
- 1512: Serbian
- 1513: Siswati; Swati
- 1514: Sesotho; Sotho southern
- 1515: Sundanese
- 1516: Swedish
- 1517: Swahili
- 1521: Tamil
- 1525: Telugu
- 1527: Tajik
- 1528: Thai
- 1529: Tigrinya
- 1531: Turkmen
- 1532: Tagalog
- 1534: Setswana; Tswana
- 1535: Tonga; Tonga islands
- 1538: Turkish
- 1539: Tsonga
- 1540: Tatar
- 1543: Twi
- 1557: Ukrainian
- 1564: Urdu
- 1572: Uzbek
- 1581: Vietnamese
- 1587: Volapk
- 1613: Wolof
- 1632: Xhosa
- 1665: Yoruba
- 1684: Chinese
- 1697: Zulu
- 1703: Не указана

Родительский контроль/Код зоны

- 2044: Argentina (ar)
- 2047: Australia (au)
- 2046: Austria (at)
- 2057: Belgium (be)
- 2070: Brazil (br)
- 2079: Canada (ca)
- 2090: Chile (cl)
- 2092: China (cn)
- 2093: Colombia (co)
- 2115: Denmark (dk)
- 2165: Finland (fi)
- 2174: France (fr)

- 2109: Germany (de)
- 2200: Greece (gr)
- 2219: Hong Kong (hk)
- 2248: India (in)
- 2238: Indonesia (id)
- 2239: Ireland (ie)
- 2254: Italy (it)
- 2276: Japan (jp)
- 2304: Korea (kr)
- 2333: Luxembourg (lu)
- 2363: Malaysia (my)
- 2362: Mexico (mx)
- 2376: Netherlands (nl)
- 2390: New Zealand (nz)
- 2379: Norway (no)
- 2427: Pakistan (pk)
- 2424: Philippines (ph)
- 2428: Poland (pl)
- 2436: Portugal (pt)
- 2489: Russia (ru)
- 2501: Singapore (sg)
- 2149: Spain (es)
- 2499: Sweden (se)
- 2086: Switzerland (ch)
- 2543: Taiwan (tw)
- 2528: Thailand (th)
- 2184: United Kingdom (gb)

Використання додаткового обладнання

Підключення додаткового обладнання

До вашого телевізора можна підключити широкий діапазон додаткового обладнання.

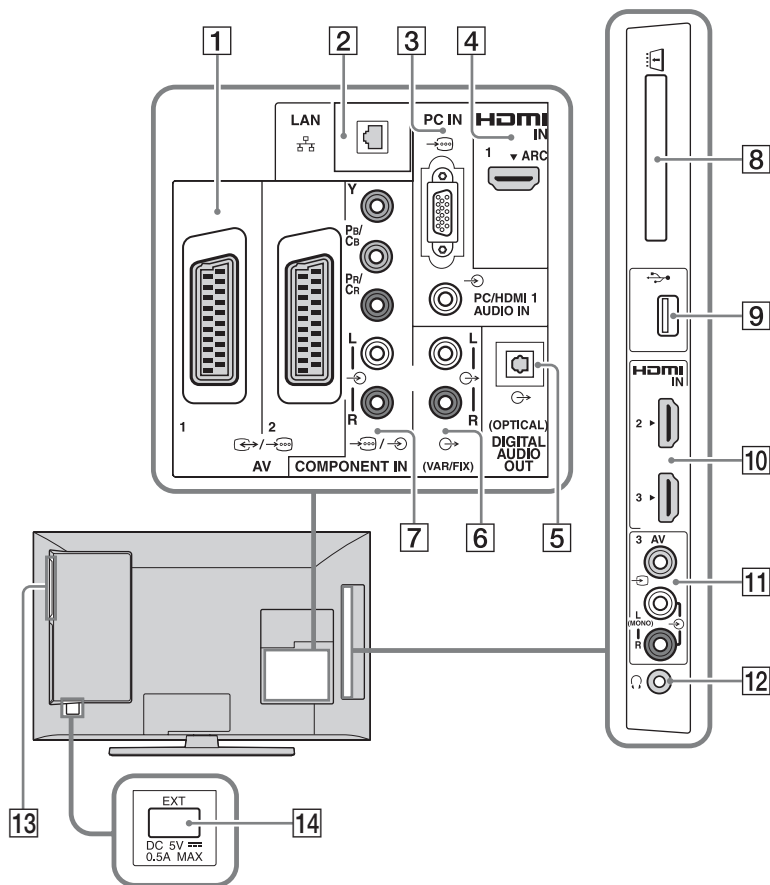







Підключення аудіо/відеоприладів (у порядку якості, від високої до низької)

Підключення до	Підключення за допомогою	Опис
4, 10 HDMI IN 1, 2 або 3	Кабель HDMI	<p>Високороздільний мультимедійний інтерфейс HDMI (High-Definition Multimedia Interface) забезпечує передачу нестиснених потоків цифрових даних між телевізором і аудіо-відеоприроями, оснащеними цим інтерфейсом. Крім того, якщо підключене обладнання підтримує функцію «Контроль по HDMI», інтерфейс HDMI забезпечує взаємодію з цим обладнанням.</p> <p></p> <ul style="list-style-type: none"> Обов'язково використовуйте тільки дозволений кабель HDMI із логотипом HDMI. Якщо цифрова аудіосистема також підтримує технологію Audio Return Channel (ARC), її слід підключати до гнізда HDMI IN 1. Якщо ні, необхідно додатково підключити її до гнізда DIGITAL AUDIO OUT (OPTICAL).
		<ul style="list-style-type: none"> Якщо пристрій має гніздо DVI, підключайте його до роз'єму HDMI IN 1 через перехідник DVI–HDMI (не входить до комплекту), а його аудіовиходи – до роз'єму PC/HDMI 1 AUDIO IN, розташованого в PC IN.
7 COMPONENT IN	Компонентний відеокабель, аудіокабель	—
1 AV1, 2	Кабель SCART	При підключенні аналогового декодера ТВ-тюнер надсилає до нього зашифровані сигнали, а декодер розшифровує ці сигнали, перш ніж виводити їх.
11 AV3 і AV3	Комбінований відеокабель	Для підключення монофонічного обладнання використовуйте гніздо AV3 L.

Підключення аудіо/портативного обладнання

Підключення до	Підключення за допомогою	Опис
6 VAR/FIX	Аудіокабель	Можна слухати звук телебачення через підключене аудіообладнання Hi-Fi.
5 DIGITAL AUDIO OUT (OPTICAL)	Оптичний аудіокабель	Можна слухати звук телебачення через підключену систему домашнього кінотеатру з цифровим входом.
9 ψ USB	USB-кабель	Можна відтворювати фото, відео та музику з файлів, які зберігаються на USB-пристрої (стор. 31).
14 Гніздо EXT		<p>Завантажені дані BD можна зберігати й відтворювати з підключеного USB-пристрою.</p> <p></p> <ul style="list-style-type: none"> Деякі USB-пристрої можуть не підтримуватися цим телевізором.

Підключення іншого обладнання

Підключення до	Підключення за допомогою	Опис
3  PC IN	ПК-кабель із феритами, аудіокабель	Рекомендовано використовувати ПК-кабель із феритами, такий як «Connector, Mini D-sub 15» (див. 1-793-504-11, наявний у сервісному центрі Sony) або його аналог.
2  LAN	Кабель локальної мережі	Можна відтворювати вміст, що зберігається на сумісних із DLNA пристроях, через мережу (стор. 35).
8  CAM (модуль обумовленого доступу)		Надає доступ до платних послуг телебачення. Докладніші відомості див. у посібнику з експлуатації, наданому в комплекті з CAM.  <ul style="list-style-type: none">• Не вставляйте чіп-картки безпосередньо у гніздо CAM (модуль обумовленого доступу) на телевізорі. Вони мають вставлятися до модулів обумовленого доступу, які надаються місцевим уповноваженим дилером.  <ul style="list-style-type: none">• CAM не підтримується у деяких країнах/регіонах. Дізнайтеся у місцевого уповноваженого дилера.
13 Лоток для диска		Щоб відтворити диск, вставте його у лоток.
12  Навушники		Можна слухати звук телевізора через навушники.

Перегляд змісту, що надається додатковими приладами

- 1 Увімкніть підключене обладнання.
- 2 Натисніть  і виберіть джерело вхідного сигналу.



Для одночасного перегляду двох зображень – PIP (Дві картинки)

«PIP» дозволяє одночасно переглядати два зображення з підключеного обладнання та телепрограми/композитного відео, крім входу SCART.



• Ця функція недоступна для вхідного сигналу з ПК.

- 1 Натисніть **OPTIONS**.
- 2 Виберіть «PIP» із меню **OPTIONS**.
- 3 Для перемикання звукового супроводу між зображеннями натискайте кнопку . Зображення, з якого відтворюється звук, підсвічується.

Для одночасного перегляду двох зображень – PIP (Картинка в картинці)

У режимі «PIP» зображення з підключеного ПК відтворюється на повний екран, а телепрограма чи композитне відео (крім входу SCART) – у вставному вікні.

- 1 Натисніть **OPTIONS**.
- 2 Виберіть «PIP» із меню **OPTIONS**.
- 3 Для перемикання звукового супроводу між двома зображеннями використовуйте меню **OPTIONS**.

Відтворення «Фото/Музыка/Видео» за допомогою USB

Можна відтворювати фото/аудіо/відеофайли, що зберігаються у цифровій фотокамері або відеокамері від Sony, на телевізорі за допомогою кабелю або накопичувача USB.

- 1 Натисніть **HOME** і виберіть USB-пристрої в категоріях «Фото», «Музыка» або «Видео».
- 2 Виберіть файли чи папки для відтворення на вибраному USB-пристрої.

Автоматичне відтворення фотознімків

Відтворення фотознімків починається автоматично після підключення USB-пристрою до увімкненого телевізора, якщо в пункті «Автоматический запуск USB» вибрано «Слайд-шоу» або «Просм. мин.изобр.» (стор. 42).



- У разі підключення до телевізора цифрового фотоапарата Sony за допомогою USB-кабелю необхідно встановити на фотоапараті режим USB-з'єднання «Авто» або «Mass Storage».
- Відеофайли зберігаються в такій структурі папок (ієрархічно):
/AVCHD/BDMV/STREAM/00000.MTS
/PRIVATE/AVCHD/BDMV/STREAM/00000.MTS
/MP_ROOT/100ANV01/МАНА0001.MP4
- Щоб запобігти втраті файлів, що зберігаються на USB-пристроях, слід регулярно робити їх резервні копії. Компанія Sony не відповідає за втрату чи пошкодження даних, які зберігаються на USB-пристроях.
- BRAVIA TV підтримує DivX®.
- Для отримання оновленої інформації про сумісні USB-пристрої відвідайте вказаний нижче веб-сайт:
<http://support.sony-europe.com/TV/compatibility/>
- «Просмотр фото (USB)» підтримує файлові системи FAT12, FAT16 і FAT32.
- Файли із USB-пристрою мають бути наведених нижче підтримуваних форматів.

- JPEG (файли формату JPEG, що мають розширення «.jpg» і відповідають стандарту DCF або Exif)
- RAW (файли формату ARW/ARW 2.0 з розширенням «.arw») (тільки перегляд)
- Відтворення через USB підтримується такими форматами музичних файлів:
 - MP3 (файли з розширенням «.mp3», не захищені авторським правом)
- Відтворення через USB підтримується такими форматами відеофайлів:
 - AVCHD (файли з розширенням «.mts» або «.m2ts»)
 - MP4 (AVC) (файли з розширенням «.mp4»)
 - MPEG1 (файли з розширенням «.mpg»)

Для відображення фотознімків – Режим Фоторамка

Можна встановити певний період часу, протягом якого на екрані відображатиметься фотознімок. Після закінчення цього періоду телевізор автоматично перейде у режим очікування.

- 1 Виберіть фотознімок.
- 2 Натисніть **OPTIONS** під час відображення вибраного фотознімка, потім за допомогою кнопок \updownarrow виберіть пункт «Параметры файла» і натисніть \oplus .
- 3 За допомогою кнопок \updownarrow виберіть пункт «Поместить в Фоторамку» і натисніть \oplus .
- 4 Натисніть **HOME**, потім натисніть \leftarrow , щоб вибрати «Фото», виберіть «Режим Фоторамка» і натисніть \oplus .

Телевізор переходить у Режим Фоторамка, і на екрані відображається вибраний фотознімок.

Для встановлення тривалості відображення фотознімка

Натисніть **OPTIONS**, виберіть пункт «Продолжительность» і натисніть кнопку \oplus . Потім виберіть тривалість і натисніть кнопку \oplus . На екрані з'явиться значок лічильника.



- Якщо вибирається фотознімок із USB-пристрою, то пристрій повинен залишатися підключеним до телевізора.
- Якщо активовано функцію «Таймер сна», телевізор автоматично перейде у режим очікування.

Для відображення фотокarti

За допомогою цифрового фотоапарата з функцією GPS можна показати фотознімок із картою місцевості, де його було знято. Для цього телевізор має бути підключений до Інтернету, щоб завантажити картографічні дані.

- 1 Виберіть фотографію за допомогою «XMB».
- 2 Для збільшення та зменшення карти користуйтеся кнопками \updownarrow .
- 3 Натискайте крайню зліва кольорову кнопку, щоб змінити положення відображення карти.



- Якщо телевізор не підключений до Інтернету, або якщо не діє картографічний сервіс в Інтернеті, на екрані відображатиметься великомасштабна карта, яку не можна збільшувати і зменшувати.
- Місце, позначене на карті, може відрізнитися залежно від цифрового фотоапарата.
- Картографічний сервіс в Інтернеті надає стороння організація. Тому цей сервіс може бути припинено, або умови його надання може бути змінено, без попередження.

Використання BRAVIA Sync з функцією Контроль по HDMI

BRAVIA Sync із функцією «Контроль по HDMI» забезпечує взаємодію з сумісним обладнанням за допомогою шини даних HDMI CEC (Consumer Electronics Control). Щоб уніфікувати керування підключеним обладнанням, скористайтеся вказаними нижче налаштуваннями та рекомендаціями.

- 1 Натисніть **HOME**.
- 2 За допомогою кнопок \leftarrow/\rightarrow виберіть пункт «Установки».
- 3 За допомогою кнопок \uparrow/\downarrow виберіть пункт «Внешние входы» і натисніть \oplus .
- 4 За допомогою кнопок \uparrow/\downarrow виберіть «Контроль по HDMI» в меню «Настройка HDMI», тоді виберіть «Вкл.».



- «Контроль по HDMI» (BRAVIA Sync) доступний тільки для під'єднаних пристроїв Sony, які підтримують технологію BRAVIA Sync або функцію «Контроль по HDMI».
- Налаштування «Контроль по HDMI» необхідно виконати як на телевізорі, так і на підключених пристроях. Порядок налаштування підключених пристроїв описано у відповідних інструкціях.
- Коли підключаються пристрої Sony, сумісні з технологією «Контроль по HDMI» (BRAVIA Sync), BRAVIA Sync на цих пристроях активується автоматично.

Керування пристроями, сумісними з BRAVIA Sync

Пристрої, сумісні з BRAVIA Sync, перелічено в розділі «Внешние входы» початкового меню як нове джерело вхідного сигналу (стор. 40). Щоб керувати цими пристроями за допомогою пульта, натисніть **SYNC MENU** і виберіть потрібні пристрої в меню «Выбор устр. HDMI».

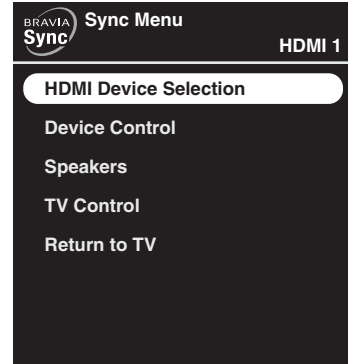

Програвач BD/DVD

- Автоматично вмикає обладнання, сумісне з BRAVIA Sync, і перемикає телевізор на вхідний сигнал із цього обладнання, якщо вибрати цей пристрій у початковому меню або меню Sync.
- Автоматично включає телевізор і переключає його на вхідний сигнал із підключеного обладнання, коли обладнання починає відтворювати файли.
- Автоматично вимикає підключене обладнання, коли телевізор переводиться до режиму очікування.

Аудіо-відеопідсилювач

- Автоматично вмикає підключений підсилювач і перемикає звуковий вихід із динаміка телевізора на аудіосистему, коли вмикається телевізор. Ця функція доступна тільки в тому випадку, якщо аудіо-відеопідсилювач використовувався раніше для відтворення звуку з телевізора.
- Автоматично перемикає звуковий вихід на аудіо-відеопідсилювач і вмикає підсилювач, коли вмикається телевізор.
- Автоматично вимикає підключений аудіо-відеопідсилювач, коли телевізор переводиться до режиму очікування.
- Дозволяє регулювати гучність (\triangleleft +/-) і вимикати звук (⊗) підсилювача за допомогою пульта дистанційного керування телевізора.

- Якщо цифрова аудіосистема також підтримує технологію Audio Return Channel (ARC), її слід підключати до гнізда HDMI IN 1 за допомогою кабелю HDMI. Якщо система несумісна з технологією «Контроль по HDMI» або ARC, необхідно додатково підключити її до гнізда DIGITAL AUDIO OUT (OPTICAL).

Відеокамера

- Автоматично вмикає телевізор і перемикає вхідний сигнал на підключену відеокамеру, коли вмикається ця відеокамера.
- Автоматично вимикає підключену відеокамеру, коли телевізор переводиться до режиму очікування.

Використання функцій домашньої мережі

За допомогою цього телевізора можна переглядати вміст, що зберігається на сумісних із DLNA пристроях у домашній мережі.

Пристрої, що зберігають і надають вміст, такий як фото/аудіо/відеофайли, називаються «Сервер». Телевізор отримує фото/аудіо/відеофайли з сервера через мережу, і можна відтворювати їх навіть в інших кімнатах. Щоб використовувати домашню мережу, потрібен сумісний із DLNA пристрій (VAIO, Cyber-shot тощо) як сервер.

З'єднання з мережею може бути дротове (див. «Підключення до мережі» нижче) або бездротове (див. «Підтримка бездротового доступу до локальної мережі» на стор. 36).

Також, підключивши телевізор до Інтернету, можна відображати фотознімки, місце зйомки яких буде позначено на карті (стор. 32), або переглядати інтернет-відео (стор. 37).



- Щоб забезпечити підключення до Інтернету, вам потрібно укласти договір із постачальником послуг Інтернету.

Підключення до мережі

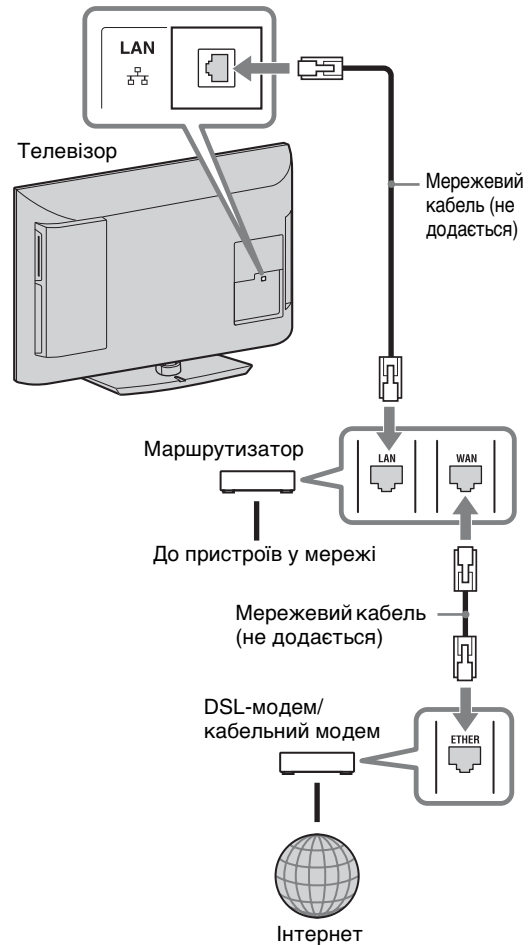

Підтримка бездротового доступу до локальної мережі

Підтримка бездротового доступу до локальної мережі дозволяє легко підключитися до Інтернету та домашньої мережі за допомогою USB-адаптера бездротової мережі UWA-BR100 (станом на січень 2010). Для створення бездротової локальної мережі слід вставити адаптер в USB-порт телевізора.

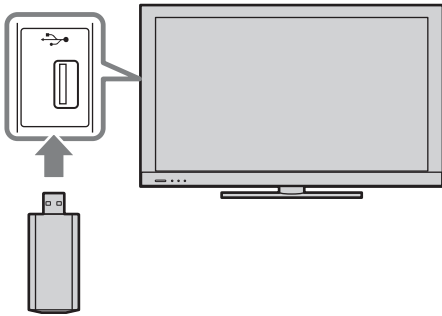

- Перш ніж налаштувати телевізор для бездротового доступу, необхідно сконфігурувати маршрутизатор бездротової мережі.
- USB-адаптер бездротової мережі надається в комплекті або продається додатково, залежно від моделі телевізора. У деяких країнах і регіонах USB-адаптер не продається.

Підключення до бездротової мережі

Ви можете підключити телевізор до бездротової локальної мережі. Процедура налаштування залежить від типу мережі та маршрутизатора. Перш ніж налаштувати бездротову мережу, визначте її конфігурацію за наведеною нижче схемою.

- 1 Безпечна бездротова локальна мережа?

ТАК: перейти до п. 2.

НІ: виконати налаштування в розділах «Налаштування мережі» і «Небезпечна мережа з будь-яким типом безпроводного маршрутизатора».

- 2 Маршрутизатор бездротової мережі підтримує протокол WPS (Wi-Fi Protected Setup)?

ТАК: виконати налаштування в розділах «Налаштування мережі» і «Безпечна мережа з WPS».

НІ: виконати налаштування в розділах «Налаштування мережі» і «Безпечна мережа без WPS».

Налаштування мережі

Початковий екран меню «Налаштування мережі» дозволяє вибрати процедуру налаштування відповідно до конфігурації мережі.

«Просмотр состояния сети»: виберіть, щоб визначити стан мережі.

«Проводная настройка»: для підключення до дротової мережі.

«Беспроводная настройка»: для підключення до бездротової мережі.

Безпечна мережа з WPS

Стандарт WPS дозволяє забезпечити захист домашньої бездротової мережі простим натисканням кнопки WPS на маршрутизаторі. Перш ніж налаштувати бездротову мережу, перевірте положення кнопки WPS на маршрутизаторі і з'ясуйте, як нею користуватися.

- 1 Виберіть «Беспроводная настройка» в початковому меню «Налаштування мережі».
- 2 Виберіть «WPS (кнопка)» або «WPS (PIN)» залежно від технології, яка використовується в маршрутизаторі.
- 3 Виконуйте інструкції, що з'являтимуться на екрані.



- Для підключення до бездротової мережі з WPS треба, щоб маршрутизатор підтримував стандарт WPS.

Безпечна мережа без WPS

Для налаштування бездротової мережі треба знати SSID (ім'я бездротової мережі) та ключ безпеки (WEP або WPA). Якщо ви їх не знаєте, подивіться в інструкцію до маршрутизатора.

- 1 Виберіть «Беспроводная настройка» в початковому меню «Настройка сети».
- 2 Виберіть «Сканировать», потім у списку знайдених бездротових мереж виберіть свою мережу.
- 3 Виконайте інструкції, що з'являтимуться на екрані.

Небезпечна мережа з будь-яким типом безпроводного маршрутизатора

Для налаштування бездротової мережі треба знати SSID (ім'я бездротової мережі). Ключ безпеки (WEP чи WPA) не потрібен, оскільки в цій процедурі не треба вибирати метод захисту.

- 1 Виберіть «Беспроводная настройка» в початковому меню «Настройка сети».
- 2 Виберіть «Сканировать», потім у списку знайдених бездротових мереж виберіть свою мережу.
- 3 Виконайте інструкції, що з'являтимуться на екрані.

Послуга BRAVIA Internet Video

Послуга BRAVIA Internet Video дає можливість отримувати різноманітні розважальні матеріали з Інтернету безпосередньо на телевізор. Якщо у вас є ширококутний доступ в Інтернет, ви можете переглядати відео на замовлення, в тому числі художні та мультиплікаційні фільми.



- Підключіть телевізор до Інтернету через ширококутний канал і виконайте початкову настройку та процедуру «Настройка сети» (стор. 53).

Для доступу до Internet Video

У відеоматеріалах можна здійснювати пошук у прямому і зворотному напрямку. (Наявність цієї функції залежить від постачальника послуг інтернет-контенту.)

- 1 Натисніть **INTERNET VIDEO**.
- 2 За допомогою кнопок виберіть піктограму відео, яке бажаєте переглянути, і натисніть .

Повернення до режиму єдиного зображення

Натисніть **RETURN**.



- Інтерфейс доступу до інтернет-відео залежить від постачальника інтернет-контенту.
- Служби інтернет-відео обмежують доступ до своїх матеріалів відповідно до налаштувань «Замок от детей» телевізора, проте деякі постачальники послуг не підтримують цю функцію.
- Щоб оновити вміст служб BRAVIA Internet Video, виберіть у початковому меню пункт «Установки», потім у меню «Сеть» виберіть «Обновить Интернет-содержимое» (стор. 53).

Відтворення «Фото/Музыка/Відео» через мережу

Ви можете переглядати фотографії та відео, слухати музику з файлів, що зберігаються на медіа-сервері DLNA Certified у вашій домашній мережі. Домашня мережа забезпечує доступ до матеріалів з Інтернету чи локальних носіїв з телевізора, який може знаходитися навіть в іншій кімнаті. Для користування всіма можливостями домашньої мережі треба використовувати сервер DLNA Certified (наприклад, VAIО).

- 1 Натисніть **HOME**.
- 2 За допомогою кнопок \leftarrow/\rightarrow виберіть медіа-сервери в категорії «Фото», «Музыка» або «Відео».
- 3 Натискаючи кнопки \uparrow/\downarrow , виберіть файли або папки, які бажаєте переглянути, зі списку на вибраному медіа-сервері.



- Файли на мережевому пристрої мають бути сумісні з такими форматами:
 - Нерухомі зображення: формат JPEG
 - Музыка: формат MP3 або лінійний формат PCM
 - Відео: Формати файлів, що зберігаються на сервері: AVCHD або MPEG2 (в деяких випадках не відтворюється)

Для відтворення фотознімків, музики й відео на телеекрані, використовуючи пристрої – **Renderer**

Фотографії, музику та відео, що зберігаються на мережевих пристроях (наприклад, цифрових фотоапаратах, мобільних телефонах) можна відтворювати на телевізорі, безпосередньо керуючи цільовим пристроєм. Мережевий пристрій має бути сумісним із модулем рендерінга.

- 1 Натисніть **HOME**.
- 2 За допомогою кнопок \leftarrow/\rightarrow виберіть пункт «Установки».

- 3 За допомогою кнопок \uparrow/\downarrow виберіть «Сеть», потім «Функция Renderer», «Контроль доступа к Renderer» і «Настройка Renderer» у меню «Renderer», якщо потрібно (стор. 53).
- 4 Відтворюйте медійні файли за допомогою мережевих пристроїв.

Перевірка мережевого підключення

Уведіть потрібну літерно-цифрову послідовність для свого маршрутизатора (якщо треба). Параметри, які потрібно встановити (наприклад, IP-адреса, маска підмережі, DHCP) можуть бути різними залежно від інтернет-провайдера або маршрутизатора. Для отримання докладніших відомостей ознайомтеся з посібниками з експлуатації, які надаються інтернет-провайдером або постачаються з маршрутизатором.

- 1 Натисніть **HOME**.
- 2 За допомогою кнопок \leftarrow/\rightarrow виберіть пункт «Установки».
- 3 За допомогою кнопок \uparrow/\downarrow виберіть пункт «Сеть» і натисніть \oplus .
- 4 Виберіть «Настройка сети» і натисніть кнопку \oplus .
- 5 Виберіть «Авто», щоб встановити IP-адресу і проксі-сервер автоматично, або «Вручную», щоб встановити їх вручну.

Виконуйте інструкції, що з'являтимуться на екрані.

Початковий екран меню дозволяє вибрати процедуру налаштування відповідно до конфігурації мережі.
«Просмотр состояния сети»: виберіть, щоб визначити стан мережі.
«Проводная настройка»: для підключення до дротової мережі.
«Беспроводная настройка»: для підключення до бездротової мережі.

Регулювання для Настройки отображения серверов

Користувач може обрати сервери домашньої мережі, які відобразатимуться у початковому меню.

У початковому меню можуть автоматично відобразатися до 10 серверів.

- 1 Натисніть **HOME**.
- 2 За допомогою кнопок \leftarrow/\rightarrow виберіть пункт «Установки».
- 3 За допомогою кнопок \uparrow/\downarrow виберіть пункт «Сеть» і натисніть \oplus .
- 4 Виберіть «Настройки отображения серверов» і натисніть кнопку \oplus .
- 5 Виберіть сервер, який відобразатиметься у початковому меню, і налаштуйте його параметри.

Якщо не вдається підключитися до домашньої мережі

Коли телевізор не може з'єднатися з домашньою мережею, він визначає правильність розпізнавання сервера. Якщо результати діагностики вказують на несправність, перевірте можливі причини, а також з'єднання та параметри мережі.

- 1 Натисніть **HOME**.
- 2 За допомогою кнопок \leftarrow/\rightarrow виберіть пункт «Установки».
- 3 За допомогою кнопок \uparrow/\downarrow виберіть пункт «Сеть» і натисніть \oplus .
- 4 Виберіть «Диагностика сервера» і натисніть кнопку \oplus .

Розпочнеться діагностика сервера. Після завершення діагностики сервера на екрані з'явиться звіт про результати діагностики.

Використання функцій меню









Перехід по пунктах початкового меню телевізора у рядку XMB™

Початкове меню телевізора/XMB™ (XrossMediaBar) забезпечує швидкий доступ до списку передач, джерел вхідного сигналу, меню налаштувань тощо.

- 1 Натисніть **HOME**, щоб відобразити XMB™.



- 2 За допомогою кнопок \leftarrow/\rightarrow виберіть категорію.

Піктограма категорії медіа	Опис
 Установки	Містить всю необхідну інформацію для налаштування телевізора. (стор. 41).
 Фото	Перегляд фотографій із пристроїв, підключених через порт USB або через мережу, у тому числі з Інтернету. (стор. 31, 38).
 Музыка	Прослуховування музики із пристроїв, підключених через порт USB або через мережу, у тому числі з Інтернету. (стор. 31, 38).
 Видео	Перегляд відео із пристроїв, підключених через порт USB або через мережу, у тому числі з Інтернету. (стор. 31, 38).
 Цифровое ТВ	Вибір цифрових каналів та цифрової електронної програми телепередач (EPG) (стор. 20).
 Аналоговое ТВ	Вибір аналогових каналів.
 Внешние входы	Дозволяє вибрати обладнання, підключене до телевізора.
 Сеть	Перегляд «Інтернет-відео» (стор. 37).

- 3 За допомогою кнопок \uparrow/\downarrow виберіть пункт, потім натисніть \oplus .
- 4 Виконуйте інструкції, що з'являються на екрані.
- 5 Натисніть кнопку **HOME**, щоб вийти.





- Опції, які можна обрати, відрізняються залежно від ситуації.
- Недоступні опції виділені сірим кольором або не відображаються.

Меню параметрів телевізора







Поддержка продукта

i-Manual	<p>Відображення посібника з експлуатації на екрані.</p>  <ul style="list-style-type: none">Деякі функції можна запускати безпосередньо з i-Manual. Коли в нижній частині екрана з'являється напис «Воспользуйтесь этой функцией.», відповідну функцію можна запустити, натиснувши кнопку ⊕.
Обновление системы	<p>Автоматичне оновлення програмного забезпечення телевізора через ефір (антену), мережу кабельного ТБ або Інтернет (за наявності). Щоб завжди мати найновішу версію програмного забезпечення, рекомендуємо встановити цей параметр в положення «Вкл.».</p>  <ul style="list-style-type: none">Оновлення здійснюється, коли телевізор перебуває в режимі очікування.Якщо відбувається оновлення, увімкнення телевізора може тривати кілька хвилин.
Системная информация	<p>Відображення відомостей про виробника, марку, номер моделі, серійний номер, версію програмного забезпечення та стан сигналу. Стан сигналу визначається для каналу, що переглядається в даний момент. Показчик рівня на екрані піднімається або опускається відповідно до інтенсивності сигналу.</p>  <ul style="list-style-type: none">Рівень сигналу аналогових програм і сигналів від зовнішніх пристроїв не визначається.



Системные настройки

Выбор сцены	<p>Оптимізація зображення та звуку шляхом вибору перелічених нижче варіантів.</p>  <ul style="list-style-type: none">Якщо встановити для «Режим театра» значення «Вкл.», «Выбор сцены» автоматично перемикається на «Кино».
Кино	Оптимізація зображення та звуку, як у кінотеатрі.
Спорт	Реалістичне зображення та звук, як на стадіоні.
Фото	Відтворення фактури та кольорів друкованих фотографій.
	 <ul style="list-style-type: none">Режим «Фото» доступний тільки для вхідного сигналу 1080i/p.
Музыка	Динамічний і чистий звук, як у концертному залі.
Игра	Висока якість зображення та звуку, оптимізована для відеоігор.
Графика	Чіткіше та детальніше зображення для полегшення тривалого перегляду.
Универсальная	Оптимізовано для перегляду різних матеріалів.
Авто	Автоматична оптимізація зображення та звуку відповідно до джерела сигналу.



Эко		Зміна налаштувань, пов'язаних зі споживанням електроенергії.
	Энергосбережение	Зниження споживання електроенергії завдяки налаштуванню підсвічування. Якщо вибрати «Откл. изобр.», залишається тільки звук.
	Отключение неиспользуемого ТВ	Вимкнення телевізора, якщо він простоював вказаний період часу.
	Управление питанием с ПК	Перемикає телевізор у режим очікування, якщо він не отримує жодного сигналу з ПК протягом 30 секунд.
Часы/Таймеры	Устан. часов	Встановлення поточного часу. Коли телевізор отримав час у сигналі трансляції, налаштувати годинник вручну неможливо.
	Часовой пояс	Вибір часового поясу, в якому ви перебуваєте.
	Летнее время: Авто	Перемикає між літнім і зимовим часом за календарем.
	Таймер включения	Вмикає телевізор з режиму очікування у вказаний час, налаштованим на вибраний канал чи вхід.
	Таймер сна	Перемикає телевізор у режим очікування через визначений період часу.  • Якщо вимкнути і знову увімкнути телевізор, «Таймер сна» встановлюється в положення «Вykl.».
Общие настройки	Автоматический запуск USB	Виберіть «Слайд-шоу» або «Просм. мин.изобр.», щоб автоматично запустити відтворення фотографій.  • Не забудьте увімкнути телевізор, перш ніж під'єднувати до нього пристрій USB.
	Перемещение курсора меню «Дом»	Вибір швидкості руху курсору для переходу між пунктами меню: «Быстрая прокрутка», «Медленная прокрутка» або «Без автоповтора».
	Рекомендация	Пошук передач, які можуть вас зацікавити, і їх відображення в розділі «Рекомендации» меню «Избранные».
	Быстрый запуск	Прискорене увімкнення телевізора натисканням кнопки живлення на пульті дистанційного керування. Можна встановити до трьох проміжків часу. Якщо «Интеллектуальный режим» встановлено в положення «Вкл.», телевізор вмикається в той час доби, коли ви його найбільше переглядаєте.  • Якщо встановлено «Быстрый запуск», споживання електроенергії може зростати.
	Заводские настройки	Скидає всі параметри до заводських значень. Після виконання цієї операції відображається початковий екран встановлення.
Язык	Дозволяє встановити мову, що відображається на екранах меню.	
Радио дисплей	Відображає екранну заставку під час прослуховування радіо. Для заставки можна вибрати візерунок або «Слайд-шоу из фото».	
Замок от детей	Встановлює обмеження за віком на перегляд передач або блокує певні канали. Щоб переглянути заблокований канал чи передачу з обмеженим доступом, треба ввести правильний PIN-код.	

PIN код	Уведіть PIN-код, щоб активувати «Замок от детей». Також PIN-код можна змінити. 💡 • PIN-код 9999 діє завжди.
DivX(R) VOD	Виберіть «DivX(R) VOD регистрационный код», щоб зареєструвати телевизор для перегляду фільмів у форматі DivX. Виберіть «DivX(R) VOD код удаления регистра.», щоб скасувати реєстрацію. 💡 • Після скасування реєстрації за допомогою «DivX(R) VOD код удаления регистра.» в пункті «DivX(R) VOD регистрационный код» відобразиться новий реєстраційний код.
Автозапуск	Дозволяє запустити початкове конфігурування, яке здійснювалося під час першого підключення телевизора, та вибрати мову та країну або регіон чи настроїти всі канали знову. Навіть якщо під час першого підключення телевизора були вказані параметри, можливо, знадобиться змінити їх після переїзду до нового будинку або здійснити пошук нових каналів.



Дисплей

Изображение	Выбр. входы	Виберіть «Текущий», щоб застосувати індивідуальні налаштування для поточного вхідного сигналу. Виберіть «Общая», щоб застосувати спільні налаштування звуку для всіх вхідних сигналів.
	Режим изображ.	Дозволяє настроїти режим зображення. Опції, які можна вибрати, відрізняються залежно від параметрів вибраної сцени.
	Яркий	Покращення контрастності та різкості зображення.
	Стандартный	Для стандартних зображень. Базові налаштування, рекомендовані для домашнього перегляду.
	Индивидуальный	Збереження індивідуальних налаштувань.
	Кино	Для перегляду кінопродукції. Рекомендовано для перегляду в глядацьких залах.
	Спорт	Оптимізація зображення для перегляду спортивних змагань.
	Игра-стандарт.	Стандартні параметри зображення для відеоігор.
	Игра-оригинал.	Індивідуальне налаштування зображення для відеоігор.
	Графика	Оптимізація зображення для перегляду графіки.
	Фото-Яркий	Підвищена контрастність і чіткість, більш насичені кольори для перегляду фотографій.
	Фото-Стандарт.	Стандартне налаштування для перегляду фотографій.
	Фото-оригинал.	Підсилена візуальна теплота фотографій.

Фото-Индивидуал.	Детальні налаштування параметрів для перегляду фотографій, збереження індивідуальних параметрів.
Сброс	Дозволяє скинути всі параметри «Изображение» до заводських значень, за винятком «Выбр. входы», «Режим изображ.» та «Доп. установки».
Подсветка	Дозволяє відрегулювати яскравість підсвічування.
Контраст	Дозволяє збільшити або зменшити контрастність зображення.
Яркость	Дозволяє збільшити або зменшити яскравість зображення.
Цветность	Дозволяє збільшити або зменшити інтенсивність кольору.
Оттенок	Дозволяє збільшити або зменшити інтенсивність зелених та червоних тонів.  • Наявність параметра «Оттенок» залежить від системи колірності.
Цветовой тон	Дозволяє відрегулювати відтінки білого на зображенні. Холодный Надання білим кольорам блакитного відтінку. Нейтральный Надання білим кольорам нейтрального відтінку. Теплый 1/ Теплый 2 Надання білим кольорам червоного відтінку. «Теплый 2» надає більш червоний відтінок, ніж «Теплый 1».
Резкость	Дозволяє збільшити або зменшити різкість зображення.
Шумопонижение	Зменшення рівня шуму зображень (зображень, що сніжать).  • Параметр «Шумопонижение» доступний, коли «Интеллект. изображение» встановлено в положення «Выкл.».
Шумопонижение для MPEG	Зменшення шуму зображення під час відтворення відео зі стисненням MPEG.
Режим Фильм	Дозволяє забезпечити покращений рух зображення під час відтворення дисків DVD або зображень, записаних на відеоплівку, зменшуючи розмитість та зернистість. Авто Дозволяє відтворити оригінальний вміст, записаний на плівці, таким, як він є. Выкл.  • Якщо зображення містить нерівномірні сигнали або забагато шумів, «Режим Фильм» автоматично вимикається, навіть якщо вибрано значення «Авто».



Доп. установки	Дозволяє встановити докладніші параметри «Изображение». Ці параметри недоступні, якщо для «Режим изображ.» встановлено значення «Яркий» (або «Фото-Яркий»).
Сброс	Дозволяє скинути всі додаткові параметри до заводських значень.
Корректор черного	Дозволяє покращити чорні області зображення для збільшення контрастності.
Доп. улучш. контраста	Регулює параметри «Подсветка» та «Контраст» залежно від яскравості екрана. Цей параметр ефективний для темних зображень і сцен.
Гамма	Дозволяє відрегулювати баланс між яскравими та темними областями зображення.
Автоограничение яркости	Дозволяє зменшити яскраве світло, наприклад у сценах, коли весь екран білий.
Ярко-белый цвет	Дозволяє підкреслити білі кольори.
Живые цвета	Робить кольори яскравішими.
Баланс белого	Настроювання температури кожного кольору.
Датчик освещенности	Автоматично оптимізує налаштування зображення відповідно до освітлення у приміщенні. Датчик визначає рівень освітленості, щоб відповідним чином регулювати яскравість і колірний тон зображення. Ця функція дозволяє отримати найвищу якість зображення за умов освітленості вашої кімнати.
Управление экраном (для джерел вхідного сигналу, відмінних від ПК)	Выбр. входы Виберіть «Текущий», щоб застосувати індивідуальні налаштування для поточного вхідного сигналу. Виберіть «Общая», щоб застосувати спільні налаштування звуку для всіх вхідних сигналів.
	Формат экрана Див. розділ «Щоб змінити Формат екрана вручну» (стор. 19).
	Автомат. формат Автоматично змінює «Формат екрана» відповідно до вхідного сигналу. Щоб використовувати параметри, вказані у пункті «Формат екрана», виберіть «Выкл.».
4:3 по умолч.	Дозволяє встановити формат екрана за замовчуванням для трансляцій у форматі 4:3.
	Оптимальный Дозволяє відобразити телепередачі, що транслюються у стандартному форматі 4:3 з імітацією ефекту широкого екрана.
	4:3 Дозволяє відобразити телепередачі, що транслюються у стандартному форматі 4:3 у правильному співвідношенні.
	Выкл. Дозволяє використовувати параметри, вказані в пункті «Формат екрана».

Авто Обл. отображения	Автоматично пристосовує зображення до найбільш відповідної області відображення.
Обл. отображения	Дозволяє настроїти область відображення зображення.
Макс.разрешение	Дозволяє відобразити зображення в їх вихідному розмірі, коли частини зображення обрізаються.
+1	Дозволяє відобразити зображення в їхньому вихідному розмірі.
Нормальная	Дозволяє відобразити зображення в рекомендованому для них розмірі.
-1	Дозволяє збільшити зображення, щоб його краї виходили за видиму область відображення.
Положение экрана	Дозволяє відрегулювати вертикальне та горизонтальне положення зображення.
Размер по вертикали	Дозволяє відрегулювати вертикальний розмір зображення.
(для входу з ПК)	Автоподстройка Дозволяє автоматично настроїти положення відображення та фазу зображення в режимі ПК. ☼ • «Автоподстройка» може не працювати належним чином із певними вхідними сигналами. У таких випадках вкажіть значення параметрів «Фаза», «Шаг», «Сдвиг по горизонтали» та «Сдвиг по вертикали» вручну.
Сброс	Дозволяє скинути всі параметри екрана ПК до заводських значень.
Фаза	Дозволяє настроїти фазу, якщо екран мерехтить.
Шаг	Дозволяє настроїти крок, коли на зображенні присутні небажані вертикальні смуги.
Сдвиг по горизонтали	Дозволяє відрегулювати горизонтальне положення зображення.
Сдвиг по вертикали	Дозволяє відрегулювати вертикальне положення зображення.
Формат экрана	Дозволяє встановити значення параметра «Формат екрана» для відображення зображень із ПК.
Нормальный	Дозволяє відобразити зображення в його оригінальному розмірі.
Полный 1	Дозволяє збільшити зображення, щоб заповнити область відображення, зберігаючи його початкові пропорції.
Полный 2	Дозволяє збільшити зображення, щоб воно заповнило область відображення.
Настройки видеовхода	Система цвета Вибір колірної системи відповідно до вхідного сигналу від зовнішнього джерела.





Звук

Звук	Выбр. входы	Виберіть «Текущий», щоб застосувати індивідуальні налаштування для поточного вхідного сигналу. Виберіть «Общая», щоб застосувати спільні налаштування звуку для всіх вхідних сигналів.
	Режим звука	«Режим звука» включає варіанти, оптимальні для відтворення, відповідно, відео та фотознімків. Опції, які можна вибрати, відрізняються залежно від параметрів вибраної сцени.
	Динамичный	Забезпечує чистоту звуку завдяки підсиленню високих і низьких частот.
	Стандартный	Забезпечує природний звук.
	Отчетливость речи	Покращує чіткість звучання голосу завдяки зниженню навколишніх шумів.
	Сброс	Дозволяє скинути всі параметри «Звук» до заводських значень, за винятком «Выбр. входы», та «Режим звука».
	Тембр ВЧ	Дозволяє настроїти височастотні звуки.
	Тембр НЧ	Дозволяє настроїти низькочастотні звуки.
	Баланс	Підсилює звук із лівого або правого динаміка.
	Окруж. звук	Дозволяє вибрати підходящі ефекти об'ємного звуку залежно від жанру телевізійної передачі (кіно, спортивна передача, музика тощо) або відеоігри. Опції, які можна вибрати, відрізняються залежно від параметрів «Выбор сцены».
	S-FORCE Front Surround	Віртуальне відтворення реалістичного звуку.
	Спорт	Забезпечує ефекти об'ємного звуку, як під час реального перегляду спортивних подій.
	Музыка	Забезпечує ефекти об'ємного звуку, як у концертному залі.
	Кино	Забезпечує ефекти об'ємного звуку, подібні до високоякісних звукових систем у кінотеатрах.
	Игра	Реалістичний звук у відеоіграх.
	Выкл.	Вимикає «Окруж. звук».
		 Щоб отримати реалістичний ефект об'ємного звучання, перш ніж вибрати «Окруж. звук», налаштуйте «Выбор сцены» відповідно до типу програми.
	Улучшение звука	Відтворення чистого звуку завдяки оптимізації низькочастотного звучання.
	Авторег. громкости	Підтримує однаковий рівень звуку для всіх програм та рекламних роликів (наприклад, гучність реклами зазвичай вища, ніж у телепередачах).
	Коррекция громкости	Дозволяє настроїти рівень гучності поточного джерела відносно інших джерел вхідного сигналу, коли для параметра «Выбр. входы» вибрано значення «Текущий».

Двухканальный звук	Дозволяє настроїти звук для динаміка під час трансляції у форматі стерео або на двох мовах.
	<p>Стерео/Моно Для трансляцій у форматі стерео.</p> <p>A/B/Моно У разі двомовних трансляцій виберіть «А» для звукового каналу 1, «В» для звукового каналу 2 або «Моно» для монофонічного каналу, якщо він є.</p>
Динамик	<p> Для іншого обладнання, підключеного до телевізора, встановіть для параметра «Двухканальный звук» значення «Стерео», «А» або «В».</p> <p>Динамик ТВ Дозволяє ввімкнути та виводити звук із телевізора через його динаміки.</p> <p>Аудиосистема Дозволяє вимкнути динаміки телевізора та виводити звук із телевізора через зовнішнє звукове обладнання, підключене до гнізд виходу звуку на телевізорі.</p>
	<p> Щоб скористатися багатоканальним звуком, виберіть зовнішню аудіосистему і підключіть оптичний вихід, якщо обладнання сумісне з Dolby Digital або DTS.</p> <p>• Для прослуховування багатоканального звуку в форматі 5.1 необхідно вибрати параметр «Аудиосистема».</p> <p>• Звук з диска BD-Video, включаючи багатоканальний звук у форматі 6.1 (наприклад, Dolby Digital EX6.1 або DTS ES6.1), буде відтворюватися у форматі 5.1 через гніздо DIGITAL AUDIO OUT (OPTICAL).</p>
Установки наушников	Связь наушников с динам. Дозволяє вмикати та вимикати внутрішні динаміки телевізора у разі підключення до нього навушників.
Линейный выход звука	Постоянный Аудіовихід телевізора фіксується. Використовуйте регулятор гучності аудіоресивера для регулювання гучності (та інших аудіопараметрів) своєї звукової системи.
	Регулируемый Під час використання зовнішньої звукової системи гучність виведеного звуку з аудіовиходу можна регулювати за допомогою пульта дистанційного керування телевізора.
Звук клавиши	Виберіть «Вкл.», щоб натискання кнопок на пульті дистанційного керування супроводжувалося звуковими сигналами.
Оптический выход	Для аудіосигналів, що подаються з гнізда DIGITAL AUDIO OUT (OPTICAL) . Якщо підключений пристрій підтримує технологію Dolby Digital або DTS, виберіть «Авто», якщо не підтримує – виберіть «PCM».
	<p> Режим DTS доступний тільки при відтворенні дисків, що підтримують формат DTS.</p>



Настр. аналогових каналів

Отображ. списка программ	Виберіть значення «Вкл.», щоб приховати список аналогових каналів з ХМВ (XrossMediaBar).
Режим 1 цифри	Установіть «Вкл.», щоб вибирати аналогові канали натисканням однієї цифрової кнопки (0 – 9) на пульті дистанційного керування.  <ul style="list-style-type: none">• Ви не зможете вибирати номери каналів від 10 і вище, натискаючи дві кнопки з цифрами на пульті дистанційного керування.
Автонастройка	Автоматичне налаштування на всі наявні аналогові канали і збереження цих налаштувань у пам'яті телевізора. Функцію «Автонастройка» можна використовувати після переїзду в інше помешкання, зміни постачальника послуг або для пошуку нових каналів.
Сортировка прогр.	Дозволяє змінити порядок аналогових каналів, збережених у телевізорі.
Метки программ	Дозволяє призначити каналам обрані імена. <ol style="list-style-type: none">1 За допомогою кнопок \uparrow/\downarrow виберіть канал, якому потрібно дати назву, а потім натисніть кнопку \oplus.2 За допомогою кнопок \uparrow/\downarrow виберіть потрібну літеру або цифру («_» для введення пробілу), а потім натисніть кнопку \rightleftarrows. У разі введення неправильного символу За допомогою кнопок \leftarrow/\rightarrow виберіть неправильний символ. Потім за допомогою кнопок \uparrow/\downarrow виберіть правильний символ.3 Повторюйте крок 2, доки не завершите введення назви.4 Натисніть кнопку \oplus, щоб завершити процедуру призначення назви.
Интеллект. изображение	Вкл. с индикат. Дозволяє автоматично зменшити шум зображення. Панель рівня сигналу відображається під час переключення з екрана вводу даних на телевізійну передачу.
	Вкл. Дозволяє автоматично зменшити шум зображення.
	Вykl. Дозволяє вимкнути функцію «Интеллект. изображение».
Руч. настр. прогр.	Щоб налаштувати канал, виберіть номер програми за допомогою кнопки PROG +/- .  <ul style="list-style-type: none">• Не можна вибрати номер, для якого встановлено параметр «Пропуск» (стор. 50).
Программа	Виберіть номер програми для ручного налаштування.
Система	Виберіть систему телетрансляції.
Канал	Виберіть «S» для кабельних каналів або «C» для ефірних каналів.
АПЧ	Дозволяє точно настроїти вибраний канал вручну, якщо здається, що незначне настроювання може покращити якість зображення. Коли вибрано значення «Вкл.», точне настроювання здійснюється автоматично.

Аудиофільтр	Дозволяє покращити якість звуку окремих каналів, якщо він спотворюється під час трансляції монофонічних каналів.  • Не вдасться отримати звук у форматі стерео або двоканальний звук, якщо вибрано значення «Слаб.» або «Сильн.».
Пропуск	Дозволяє пропускати аналогові канали, які не використовуються, у разі натискання кнопки PROG +/- для вибору каналів. Щоб вибрати запрограмовані канали, які потрібно пропускати, скористайтеся відповідними кнопками з цифрами.
Уровень сигнала	Показує рівень сигналу для поточної програми.











Цифровая конфигурация

Настройка субтитров	Установка субтитров	Щоб показувати субтитри для глухих (якщо такі субтитри є), слід вибрати «Для людей с наруш. слуха».
	Основной язык	Виберіть основну бажану мову субтитрів.
	Дополнительный язык	Виберіть другу бажану мову субтитрів.
Настройка звука	Тип аудио	Дозволяє переключати телевізор на трансляцію для осіб із вадами слуху, якщо вибрано «Для людей с наруш. слуха».
	Основной язык	Виберіть основну бажану мову. На деяких цифрових каналах передачі можуть транслюватися на кількох мовах.
	Дополнительный язык	Виберіть другу бажану мову.
	Звуковое описание	Дозволяє надати звуковий опис (дикторський текст) візуальної інформації, якщо така інформація доступна.
	Уровень микширования	Дозволяє настроїти вихідний рівень основного звуку телевізора та звуку «Звуковое описание».
	Динамический диапазон	Усуває різницю в гучності між каналами (лише для звуку у форматі Dolby Digital).  • Цей ефект може не працювати або може відрізнятись залежно від передачі, незважаючи на значення параметра «Динамический диапазон».
Автопоиск цифр. станций	Уровень звука MPEG	Дозволяє настроїти звуковий рівень для формату MPEG.
	Автоматичне налаштування на всі наявні цифрові канали і збереження цих налаштувань у пам'яті телевізора. Функцію «Автопоиск цифр. станций» можна використовувати після переїзду в інше помешкання, зміни постачальника послуг або для пошуку нових каналів.	

Диапазон автонастройки	Виберіть діапазон настройки для пошуку наявних каналів.	
	Стандартный	Пошук у межах регіону чи країни.
	Полный	Пошук незалежно від регіону чи країни.
Сортировка цифровых программ	Усунення небажаних каналів або зміна порядку, в якому цифрові канали зберігаються в пам'яті телевізора.	
Руч. поиск цифр. станций	Ручна настройка на цифрові канали, коли для параметра «Автопоиск цифр. станций» встановлено значення «Эфир».	
Автообновление цифр. станций	Виявлення та збереження нових цифрових послуг у міру їх появи.	
Авт. замена станции	Автоматична зміна каналу, коли телевізійна станція змінює канал, на якому транслюється певна програма.	
Настройка модуля СА	Забезпечує доступ до платних телевізійних послуг після отримання модуля обумовленого доступу (САМ) та картки перегляду. Перевірте положення роз'єму  (PCMCIA) (стор. 28).	



Внешние входы

Предустановка AV	<p>Призначення піктограми або імені зовнішньому пристрою. Виберіть «Авто», щоб показувати піктограми чи імена тільки тоді, коли пристрій підключено, або «Всегда», щоб показувати їх незалежно від підключення.</p> <p></p> <ul style="list-style-type: none"> • Для підключення через роз'єм SCART пропуск встановити не можна. • Для підключення ПК піктограма і мітка не встановлюються.
Выход AV2	<p>Дозволяє встановити сигнал, який виводитиметься через роз'єм  /  / AV2. Якщо підключити відеомагнітофон або інше записуюче обладнання до роз'єму  /  / AV2, можна записати сигнал, що виводиться з іншого обладнання, підключеного до телевізора.</p>
ТВ	Дозволяє виводити сигнал телевізійних трансляцій.
AV1	Дозволяє виводити сигнали з обладнання, підключеного до роз'єму  /  AV1.
AV3	Дозволяє виводити сигнали з обладнання, підключеного до роз'єму  AV3.
Авто	Дозволяє виводити сигнал, який відтворюється на екрані (тільки для телетрансляцій та сигналів із роз'єму SCART або композитного входу).
	<p></p> <ul style="list-style-type: none"> • Залежно від активного типу входу, використання цієї функції може передбачати певні обмеження.

Настройка HDMI

Взаємодія з пристроями, сумісними з функцією «Контроль по HDMI».



- «Контроль по HDMI» треба налаштувати також у підключеному пристрої.

Контроль по HDMI	Забезпечує узгоджену роботу телевізора і підключеного обладнання. Цей параметр застосовується автоматично до підключених пристроїв Sony, сумісних із функцією «Контроль по HDMI», коли встановлено значення «Вкл.».	
Автовыкл. устройств	Вимикає підключені пристрої, коли вимикається телевізор.	
Автовключение ТВ	Вмикає телевізор, коли вмикаються підключені пристрої або вмикається відтворення, тощо.	
Список устр-в HDMI	Дозволяє відобразити список підключеного обладнання, сумісного з функцією Контроль по HDMI.	
Кнопки управления устройством	Вибір функцій кнопок пульта дистанційного керування для керування підключеними пристроями.	
	Стандартные	Для основних операцій, наприклад навігаційні кнопки (вгору, вниз, вліво або вправо, тощо).
	Кнопки настройки	Для основних операцій і для використання кнопок керування каналами, таких як PROG +/- або 0 – 9, тощо. Зручно для керування тюнером, декодером тощо за допомогою пульта дистанційного керування.
	Кнопки меню	Для основних операцій і для кнопок HOME/OPTIONS. Зручно для вибору меню програвача BD тощо за допомогою пульта дистанційного керування.
Кнопки настр. и меню	Для основних операцій і для використання кнопок керування каналами та кнопок HOME/OPTIONS.	



- Функцію «Контроль по HDMI» використати не вдасться, якщо операції телевізора пов'язані з операціями аудіосистеми, сумісної з функцією «Контроль по HDMI».





Настройка сети	Настройка IP адреса	Виберіть «Вручную», щоб встановити IP-адресу вручну, або «Авто», щоб установити її автоматично.
	IP адрес/Маска подсети/Шлюз по умолчанию/Первичный DNS/Вторичный DNS	Налаштування кожної опції з вибраним значенням «Вручную» в меню «Настройка IP адреса».
	Адрес MAC	Дозволяє відобразити MAC-адресу, що є незмінним, повністю унікальним ідентифікатором мережевого пристрою.
	Прокси-сервер	Налаштування імені проксі-сервера та номера порту (якщо використовується проксі-сервер).
	Сеть (SSID)	Виберіть SSID (ім'я мережі) цільового маршрутизатора.
	Безопасность	Виберіть відповідний ключ безпеки.
Обновить Интернет-содержимое	Відновлення з'єднання з Інтернетом для отримання інтернет-сервісів.	
Настройки отображения серверов	Відображення поточного списку серверів. Можна вибрати сервер для відображення в початковому меню.	
Диагностика сервера	Дозволяє визначити, чи може телевізор підключитися до кожного сервера в домашній мережі.	
Renderer	Функция Renderer	Дозволяє відтворювати на телевізорі фото-, відео- та музичні файли, що зберігаються на інших пристроях керування, таких як цифровий фотоапарат чи мобільний телефон, використовуючи з'єднання через мережу.
	Контроль доступа к Renderer	Виберіть «Вкл.», щоб дозволити доступ з вказаного пристрою керування.
	Настройка Renderer	«Автоматическое разрешение на доступ» дозволяє автоматичний доступ до телевізора, коли пристрій керування з'єднується з телевізором уперше. Коли для параметра «Интеллектуальный выбор» встановлено значення «Вкл.», телевізор може реагувати на інфрачервоні сигнали від пристроїв керування. Можна налаштувати відображення імені телевізора в полі «Имя Renderer» пристрою керування.



Проигрыватель Blu-ray Disc

Язык	Вибір мови для екранів меню програвача BD. 		
	<ul style="list-style-type: none"> Щодо мови для програвача BD/DVD див. «Меню диска BD/DVD», «Звук» або «Субтитр» у розділі «Установки просмотра диска BD/DVD» (стор. 54) чи «Экранное меню» у розділі «Системные настройки» (стор. 55). 		
Обновление через сеть	Оновлення програмного забезпечення через мережу. Інформацію про телевізор і оновлення програмного забезпечення див. на наступній сторінці: http://support.sony-europe.com/TV		
Настройки экрана	Режим паузы	Настройка режима отображения изображения под час паузы.	
	Авто	Відображення динамічних рухомих зображень без розмиття.	
	Кадр	Відображення статичних зображень високої роздільної здатності.	
Аудионастройки	Звук DRC	Авто	Відтворення у динамічному діапазоні, заданому диском (тільки диски BD). Інші диски відтворюються на рівні «Стандартный».
		Стандартный	Відтворення із стандартним рівнем стиснення.
		Широкоформатный	Без стиснення. Відтворюється більш динамічний звук.
	Понижающее микширование	Вибір режиму мікшування з пониженням при перетворенні багатоканального звуку в 2-канальний.	
	Окруж. звук	Якщо підключено аудіопристрій з підтримкою стандарту Dolby Surround (Pro Logic), то аудіосигнал відтворюється з ефектом об'ємного звучання.	
Стерео	Відтворення аудіосигналу без ефекту об'ємного звучання.		
Установки просмотра диска BD/DVD	Меню диска BD/DVD	Встановлення мови за замовчуванням для меню дисків BD/DVD. Оберіть «Выберите код языка» і введіть код мови, керуючись списком у розділі «Перечень кодов языков» цього посібника (стор. 25).	
	Звук	Встановлення мови за замовчуванням для доріжок на дисках BD/DVD. Оберіть «Выберите код языка» і введіть код мови, керуючись списком у розділі «Перечень кодов языков» цього посібника (стор. 25).	
	Субтитр	Встановлення мови за замовчуванням для субтитрів на дисках BD/DVD. Оберіть «Выберите код языка» і введіть код мови, керуючись списком у розділі «Перечень кодов языков» цього посібника (стор. 25).	
	Слой воспр. гибри. диска BD	Вибір шару відтворення для гібридних дисків BD (BD/DVD або BD/CD).	

Интернет-соединение диска BD	Дозволяє встановлювати підключення до Інтернету із вмісту диска BD.
Опции хранения данных диска BD	Вибір місця для збереження даних BD.
	Внутренняя память Збереження даних BD у внутрішній пам'яті.
	Устройство USB (ззаду) Збереження даних BD на USB-пристрої, підключеному до гнізда EXT ззаду на телевізорі.
Установки родительского контроля	<p>Встановлення обмежень на відтворення диска BD/DVD шляхом вводу PIN-коду.</p> <p> Інформацію про PIN-код див. у розділі «Пошук та усунення несправностей» друкованого посібника до цього телевізора.</p> <p> Можливість настройки вікових обмежень залежить від країни/регіону.</p> <p>Можливість блокування певних сцен чи заміни їх іншими сценами залежить від диска BD/DVD.</p>
Код региона родит. контроля	Виберіть свій регіон для встановлення правильного рейтингу. Коди регіонів див. у розділі «Родительський контроль/Код зони» цього посібника (стор. 26).
Родительский контроль диска BD	Встановлення обмеження за віком, блокування певних сцен чи заміна їх іншими сценами з диска BD.
Родительск. контроль диска DVD	Встановлення обмеження за віком, блокування певних сцен чи заміна їх іншими сценами з диска DVD.
Музыкальные настройки	<p>Слой воспр. Super Audio CD Вибір шару відтворення для диска Super Audio CD.</p> <p>Каналы воспр. Super Audio CD Вибір каналу відтворення для диска Super Audio CD.</p>
Системные настройки	<p>Экранное меню Вибір мови для екранних меню програвача BD.</p> <p>Системная информация Показ даних про версію програмного забезпечення програвача BD.</p>
Переустановка	Відновлення заводських налаштувань програвача (за замовчуванням).

Встановлення аксесуарів (кронштейн для настінного кріплення)

Споживачам:

Для захисту виробу та з міркувань безпеки компанія Sony настійно рекомендує, щоб встановлення телевізора здійснювалося дилерами або ліцензованими підрядниками Sony. Не намагайтеся встановити його самостійно.

Дилерам та підрядникам Sony:

Приділяйте максимальну увагу безпеці під час встановлення, періодичного обслуговування та перевірки виробу.

Телевізор можна встановити за допомогою кронштейна для настінного кріплення SU-WL500 (продається окремо).

- Не встановлюйте телевізор під кутом. Він призначений для використання тільки у вертикальному положенні. Перед кріпленням телевізора до стіни вийміть диск із вбудованого програвача BD.

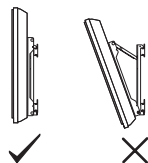

- Див. інструкції, що постачаються з кронштейном для настінного кріплення, для здійснення встановлення.
- Див. «Від'єднання настільної підпори від телевізора» (стор. 8).



- Встановіть телевізор на настільну підпору під час закріплення монтажних гаків.

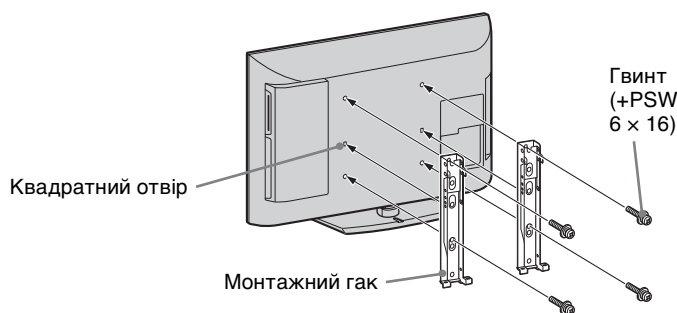

Для встановлення цього виробу, особливо для визначення міцності стіни, яка має витримувати вагу телевізора, необхідний достатній досвід. Обов'язково довірте монтаж цього виробу до стіни дилерам або ліцензованим підрядникам Sony і приділіть відповідну увагу безпеці під час встановлення. Компанія Sony не несе відповідальності за жодні пошкодження або травми, викликані неправильною експлуатацією або встановленням.

Таблиця габаритів для монтажу телевізора

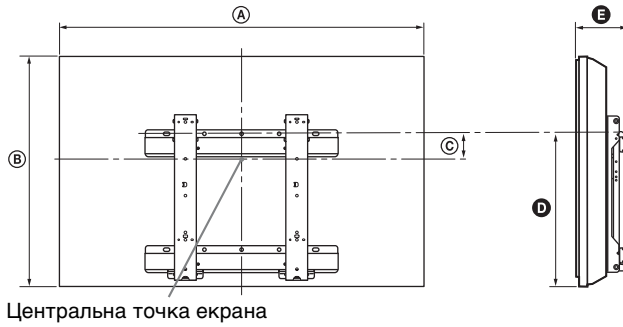

Пристрій: см

Модель KDL-	Габарити дисплея		Габарити центра екрана	Довжина кожного кута монтажу	
				Кут (0°)	
	A	B	C	D	E
40EX40B	99,2	59,8	12,2	42,5	16,0
32EX40B	80,0	49,7	17,2	42,6	15,7

Цифри у вищенаведеній таблиці можуть дещо відрізнятись — це залежить від монтажу.

УВАГА!

Стіна, до якої буде прикріплений телевізор, повинна бути в змозі витримати вагу, щонайменше в чотири рази більшу за вагу телевізора. Інформацію стосовно його ваги див. у розділі «Технічні характеристики» (стор. 60).

Діаграма/таблиця розташування гвинтів та гачків

Назва моделі	Розташування гвинтів	Розташування гачків
KDL-40EX40B	d, g	b
KDL-32EX40B	e, g	c

Розташування гвинтів

Прикріплення монтажного гака до телевізора.

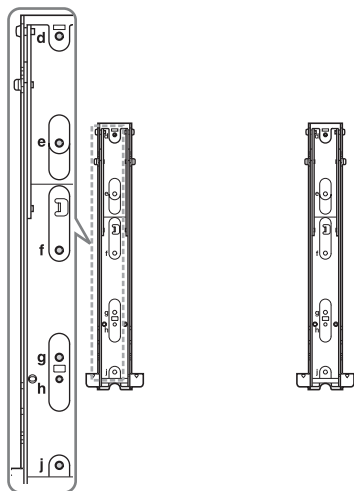





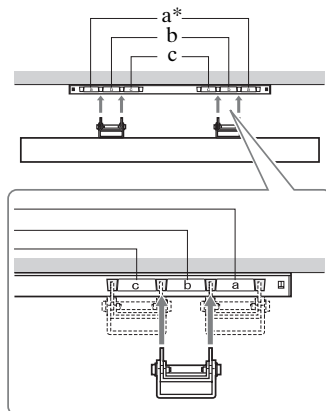



Розташування гачків

Встановлення телевізора на основний кронштейн.



* Розташування гачків «а» не може використовуватися з цими моделями.

Технічні характеристики

Система	
Система панелі	ПК-панель (рідкокристалічний дисплей)
Телевізійна система	Аналогова: Залежно від вибраної країни або регіону: В/Г/Н, D/К, L, I Цифрова: DVB-T/DVB-C
Система колірності/відео	Аналогова: PAL, PAL60 (тільки відеовхід), SECAM, NTSC3.58, NTSC4.43 (тільки відеовхід) Цифрова: MPEG-2 MP@ML/HL, H.264/MPEG-4 AVC MP/HP@L4
Покриття каналів	Аналогові: VHF: E2–E12/UHF: E21–E69/CATV: S1–S20/HYPER: S21–S41 D/К: R1–R12, R21–R69/L: F2–F10, B–Q, F21–F69/I: UHF B21–B69 Цифрові: VHF/UHF
Виведення звуку	10 Вт + 10 Вт
Вхідні та вихідні гнізда	
Антенний кабель	Зовнішній роз'єм із опором 75 Ом для VHF/UHF
 AV1, 2	21-штирковий з'єднувач Scart (стандарт CENELEC), у тому числі аудіо/відеовхід, вхід RGB та аудіо/відеовихід телевізора.
 COMPONENT IN	Підтримувані формати: 1080p, 1080i, 720p, 576p, 576i, 480p, 480i
 COMPONENT IN	Аудіовхід (роз'єми для підключення програвача)
HDMI IN1, 2, 3	Відео: 1080/24p, 1080p, 1080i, 720p, 576p, 576i, 480p, 480i Звук: двоканальна лінійна кодово-імпульсна модуляція: 32, 44,1 та 48 кГц, 16, 20 та 24 біти, Dolby Digital Аналоговий аудіовхід (міні-стереороз'єм) (лише HDMI IN 1)
 AV3	Відеовхід (роз'єми для підключення програвача)
 AV3	Аудіовхід (роз'єми для підключення програвача)
 DIGITAL AUDIO OUT (OPTICAL)	Додатковий цифровий роз'єм (двоканальна лінійна імпульсно-кодова модуляція (Linear PCM), Dolby Digital, DTS Digital)
 (VAR/FIX)	Аудіовхід (роз'єми для підключення програвача)
 PC IN	Вхід для ПК (15-штирковий Mini D-Sub) (стор. 61)  Аудіовхід ПК (міні-стереороз'єм)
	Порт USB
	Гніздо для навушників
	Гніздо CAM (модуль обумовленого доступу)
 LAN	З'єднувач 10BASE-T/100BASE-TX (Залежно від робочого середовища мережі швидкість з'єднання може відрізнятися. Швидкість та якість передавання даних 10BASE-T/100BASE-TX не гарантуються для цього телевізора.) *Для підключення по локальній мережі використовуйте кабель категорії 7 10BASE-T/100BASE-TX (не додається).
EXT	Гніздо зовнішньої пам'яті (для підключення USB-пристрою) Вихід постійного струму: 5 В 500 мА макс.

Модель KDL-		40EX40B	32EX40B
Живлення та інше			
Вимоги до живлення		220 – 240 В змінного струму, 50 Гц	
Розмір екрана (вимірний по діагоналі)		прибл. 101,6 см (40 дюймів)	прибл. 80,1 см (32 дюйми)
Роздільна здатність дисплея		1920 точок (по горизонталі) × 1080 рядків (по вертикалі)	
Споживання електроенергії	у режимі «Дом»/ «Стандартный»	107 Вт	72 Вт
	у режимі «Магазин»/ «Яркий»	176 Вт	128 Вт
Споживання електроенергії в режимі очікування*1		0,2 Вт (17 Вт, якщо для параметра «Быстрый запуск» встановлено значення «Вкл.»)	0,2 Вт (17 Вт, якщо для параметра «Быстрый запуск» встановлено значення «Вкл.»)
Середньорічне споживання електроенергії*2		156 кВт-год	105 кВт-год
Лазер		Тип: напівпровідниковий, безперервний BD Довжина хвилі: 400 - 410 нм Потужність: макс. 20 мВт DVD Довжина хвилі: 650 - 663 нм Потужність: макс. 7 мВт CD Довжина хвилі: 770 - 800 нм Потужність: макс. 7 мВт	
Габаритні розміри (приблизно) (ширина × висота × товщина)			
з настільною підпорою		99,2 × 63,6 × 28,0 см	80,0 × 53,4 × 25,0 см
без настільної підпори		99,2 × 59,8 × 11,6 см	80,0 × 49,7 × 11,3 см
Вага (приблизно)			
з настільною підпорою		18,0 кг	13,2 кг
без настільної підпори		15,1 кг	11,2 кг
Аксесуари, які додаються		Див. розділ «Щоб перевірити додаткові прилади» (стор. 5).	
Додаткове приладдя		Кронштейн для настінного кріплення: SU-WL500	
Робоча температура		Від 5 °С до 35 °С	

*1 Вказане споживання електроенергії в режимі очікування досягається після того, як телевізор завершить усі внутрішні процеси.

*2 4 години на день, 365 днів на рік



• Як знизити споживання електроенергії

– Споживання енергії зменшиться, якщо знизити силу підсвічування (яскравість екрана).

– Параметри «Еко» (наприклад, «Енергосбережение», «Отключение неиспользуемого ТВ») допомагають знизити рівень енергоспоживання і відповідні витрати.

Конструкція та технічні характеристики можуть бути змінені без оповіщення.

Довідкова таблиця вхідних сигналів з ПК для входів PC та HDMI IN 1, 2, 3

Роздільна здатність			Горизонтальна частота (кГц)	Вертикальна частота (Гц)	Стандартный
Сигнали	По горизонталі (у пікселях)	× По вертикалі (у рядках)			
VGA	640	× 480	31,5	60	VGA
SVGA	800	× 600	37,9	60	Рекомендації VESA
XGA	1024	× 768	48,4	60	Рекомендації VESA
WXGA	1280	× 768	47,4	60	VESA
	1280	× 768	47,8	60	VESA
	1360	× 768	47,7	60	VESA
SXGA (тільки модель Full HD)	1280	× 1024	64,0	60	VESA
HDTV* (тільки модель Full HD)	1920	× 1080	67,5	60	EIA*

* Синхронізація 1080р, яка застосовується до входу HDMI, здійснюватиметься як синхронізація відео, а не ПК. Це впливатиме на налаштування «Настройки видеовхода» та «Управление экраном». Щоб переглядати матеріали з ПК, установіть параметр «Формат экрана» в значення «Широкоформатный», а «Обл. отображения» – в «Макс.разрешение».



- Цей вхід для ПК на телевізорі не підтримує синхронізацію в каналі зеленого кольору або композитну синхронізацію.
- Вхід для ПК цього телевізора не підтримує черезрядкові сигнали.

Пошук та усунення несправностей

Перевірте, чи блимає індикатор  (очікування) червоним.

Коли блимає індикатор (очікування)

Активовано функцію самодіагностики.



- 1 Порахуйте, скільки разів блимає індикатор  (очікування) між перервами у три секунди.



Наприклад, індикатор може блимати три рази, перестати блимати протягом трьох секунд, та знову блимати три рази.

- 2 Натисніть кнопку  на телевізорі, щоб вимкнути його, від'єднайте кабель живлення та проінформуйте свого дилера або представників сервісного центру Sony про кількість блимань індикатора.

Коли індикатор (очікування) не блимає

- 1 Перевірте пункти у наведених нижче таблицях.
- 2 Якщо проблема не зникне, віддайте телевізор на обслуговування кваліфікованому технічному персоналу.

Стан	Пояснення/рішення
Зображення	
Нема інформації від під'єданого обладнання.	<ul style="list-style-type: none">• Натисніть клавішу , щоб відобразити список джерел вхідного сигналу, а потім виберіть потрібне джерело.• Перевірте з'єднання між обладнанням та телевізором.
З'являється ореол або зображення двоїться.	<ul style="list-style-type: none">• Перевірте антенне або кабельне з'єднання.• Перевірте розташування антени та її напрямок.
На екрані видно тільки шум.	<ul style="list-style-type: none">• Перевірте, чи не пошкоджено або не зігнуто антену.• Перевірте, чи не закінчився строк експлуатації антени (він складає від трьох до п'яти років нормального використання та один-два роки у разі використання на узбережжі моря).
Під час перегляду телевізійного каналу присутні шуми зображення або звуку.	<ul style="list-style-type: none">• Налаштуйте параметр «АПЧ» (автоматичне точне налаштування), щоб покращити прийом зображення (стор. 49).
Маленькі чорні та/або яскраві точки з'являються на екрані.	<ul style="list-style-type: none">• Екран складається з пікселів. Маленькі чорні та/або яскраві точки (пікселі) на екрані не вказують на несправність.
Зображення спотворене.	<ul style="list-style-type: none">• Змініть поточне значення параметра «Режим Фільм» на інше (стор. 44).
Чорно-біле зображення.	<ul style="list-style-type: none">• Виберіть «Сброс» у меню «Изображение» (стор. 44).
Чорно-біле зображення з пристрою, підключеного до гнізд  COMPONENT IN.	<ul style="list-style-type: none">• Перевірте, чи підключено пристрій до гнізд  COMPONENT IN і чи з'єднувачі повністю вставлені в гнізда.

Стан	Пояснення/рішення
Нема зображення з підключеного обладнання.	<ul style="list-style-type: none"> • Увімкніть підключене обладнання. • Перевірте кабельне з'єднання. • Натисніть клавішу , щоб відобразити список джерел вхідного сигналу, а потім виберіть потрібне джерело. • Правильно вставте карту пам'яті або інший накопичувач, такий як цифровий фотоапарат. • Переконайтеся, що карта пам'яті (в таких пристроях, як цифровий фотоапарат) правильно відформатована. • Функціонування гарантується не для всіх пристроїв USB. Крім того, функціонування відрізняється залежно від функцій пристрою USB та відтворених відеофайлів.
Не вдається вибрати підключене обладнання в початковому меню.	<ul style="list-style-type: none"> • Перевірте кабельне з'єднання. • Налаштуйте відображення серверів на стартовому екрані (стор. 39).
Звук	
Нема звуку.	<ul style="list-style-type: none"> • Натисніть  +/- або  (вимкнення звуку). • Переконайтеся, що для параметра «Динамик» встановлено значення «Динамик ТВ» (стор. 48). • У разі використання входу HDMI із компакт-диском Super Audio або диском DVD-Audio, з DIGITAL AUDIO OUT (OPTICAL) можуть не подаватися аудіосигнали. • Якщо вибрано аналоговий (РЧ) канал і зображення відтворюється правильно, відкрийте пункт «Система» в меню «Руч. настр. прогр.» (стор. 49) і змініть систему телетрансляції.
Канали	
Не вдається вибрати потрібний канал.	<ul style="list-style-type: none"> • Переключіться в цифровий або аналоговий режим та виберіть потрібний канал.
Деякі канали пусті.	<ul style="list-style-type: none"> • Канал доступний тільки як шифрована/абонентська послуга. Передплатіть послугу платного телебачення. • Канал використовується тільки для передавання даних (без зображення або звуку). • Зверніться до телерадіомовної компанії стосовно відомостей про трансляцію.
Не вдається переглядати цифрові канали.	<ul style="list-style-type: none"> • Дізнайтеся в місцевого установника, чи є в вашій місцевості цифрові трансляції. • Встановіть антену з потужнішим підсилюванням.
Мережеве підключення	
Нема з'єднання.	<p>Перевірте з'єднання</p> <ul style="list-style-type: none"> • Переконайтеся, що для підключення до локальної мережі використовується прямий кабель. • Перевірте надійність кабельного з'єднання. • Перевірте з'єднання між телевізором і маршрутизатором. <p>Перевірте параметри</p> <ul style="list-style-type: none"> • Змініть IP-адресу сервера DNS (стор. 39). • Зверніться до постачальника Інтернет-послуг. • Вкажіть IP-адресу маршрутизатора, якщо невідомий DNS-сервер постачальника Інтернет-послуг.

Стан	Пояснення/рішення
<p>Не знайдено сервер, не отримано списку, немає відтворення.</p>	<ul style="list-style-type: none"> • Після змінення параметрів сервера вимкніть та увімкніть телевизор, натиснувши клавішу  на ньому. • Виконайте процедуру «Діагностика сервера» (стор. 39). <p>У разі використання ПК як сервера</p> <ul style="list-style-type: none"> • Перевірте, чи увімкнено ПК. Не вимикайте ПК, поки здійснюється доступ до нього. • Якщо на ПК встановлено захисне програмне забезпечення, дозвольте підключення з зовнішніх пристроїв. Для отримання детальних відомостей див. посібник, який постачається з програмними засобами захисту даних. • Якщо сервер працює нестабільно, зупиніть серверну програму і запусіть її знову. Якщо сервер і далі працює нестабільно, перезавантажте ПК. • Закрийте частину програм, запущених на ПК – можливо, сервер перевантажений. • Зменште обсяг матеріалів – можливо, сервер перевантажений.
<p>Зміни на сервері відображаються неправильно.</p>	<ul style="list-style-type: none"> • Іноді зміни не відображаються на екрані телевизора, навіть якщо на сервері було додано чи видалено матеріали. У такому випадку верніться на один рівень вище і спробуйте ще раз відкрити папку чи сервер.
<p>Не відтворюються файли фотографій, музики чи відео.</p>	<p>Попередня перевірка</p> <ul style="list-style-type: none"> • Переконайтеся, що підключений пристрій підтримує DLNA. • Функціонування гарантується не для всіх серверів. Крім того, функціонування відрізняється залежно від функцій сервера та вмісту, що розглядається. • Увімкніть підключений пристрій. <p>Перевірте з'єднання: переконайтеся, що кабель підключення до локальної мережі або кабель живлення сервера належним чином підключені.</p> <p>Перевірте параметри</p> <ul style="list-style-type: none"> • Переконайтеся, що підключений пристрій зареєстрований в «Настройки отображения серверов» (стор. 39). • Переконайтеся, що сервер правильно настроений. • Переконайтеся, що вибраний пристрій підключено до мережі і до нього можна отримати доступ. • Якщо для параметра «Настройки IP-адреса» в меню «Настройка сети» (стор. 53) встановлено значення «Авто», розпізнавання пристроїв за відсутності сервера DHCP може зайняти деякий час. • Для відтворення матеріалів із ПК налаштуйте його брандмауер.
<p>Не вдається знайти телевизор із пристрою, сумісного із засобами візуалізації.</p>	<ul style="list-style-type: none"> • Перевірте з'єднання: переконайтеся, що кабель підключення до локальної мережі або кабель живлення пристрою належним чином підключені. • Перевірте з'єднання з бездротовою локальною мережею і налаштування мережі (стор. 36). <p>Перевірте параметри</p> <ul style="list-style-type: none"> • Переконайтеся, що активована «Функция Renderet» (стор. 53). • Переконайтеся, що підключений пристрій зареєстрований в меню «Контроль доступа к Renderet» (стор. 53).

Стан	Пояснення/рішення
Немає доступу до бездротової локальної мережі або погані умови прийому радіосигналу.	<ul style="list-style-type: none"> • Перевірте місце встановлення телевізора та маршрутизатора бездротової мережі. Поганий прийом сигналу може бути обумовлений такими причинами: <ul style="list-style-type: none"> –Поруч працюють інші радіоприлади, мікрохвильові печі, люмінесцентні лампи тощо. –Між маршрутизатором бездротової мережі та телевізором є перешкоди, такі як стіни чи міжповерхові перекриття. • Якщо для доступу до бездротової мережі використовується USB-адаптер, перенесіть його в інше місце, скориставшись кабелем-подовжувачем базового модуля (додаткове приладдя), щоб уникнути інтерференції сигналів.
У пункті «Сеть» меню Номе відображається замало піктограм.	<ul style="list-style-type: none"> • Це нормально, коли підключення до Інтернету відсутнє.
Диск	
При використанні системи домашнього кінотеатру звук відсутній або відтворюється неправильно.	<ul style="list-style-type: none"> • Переключіть комутатор входів на аудіо-відеопідсилювачі (приймачі) таким чином, щоб аудіосигнали з телевізора виводилися через аудіо-відеопідсилювач (приймач). • Якщо аудіосигнал не відтворюється у багатоканальному форматі, перевірте значення параметрів «Динамик» та «Оптический выход» у розділі «Звук». Для відтворення багатоканального звуку необхідно присвоїти параметру «Динамик» значення «Аудиосистема», а параметру «Оптический выход» значення «Авто».
Диск не відтворюється.	<ul style="list-style-type: none"> • Диск брудний або кривий. • Диск вставлений неправильно. Вставте диск, спрямувавши його робочою стороною назад. • Формат диска не підтримується телевізором. • Телевізор не може відтворити диск, який не був належним чином завершений. • На телевізорі вказано код регіону, який не співпадає з кодом регіону диска BD чи DVD. • Якщо з'явиться повідомлення про те, що недостатньо місця у локальній пам'яті, то видаліть дані із внутрішньої пам'яті або USB-пристрою. <p>☹</p> <ul style="list-style-type: none"> • Щоб видалити дані із внутрішньої пам'яті або з USB-пристрою, виберіть «Удаление данных диска BD» у категорії «Видео» на «ХМВ», а потім виберіть «Стереть». Якщо в якості локальної пам'яті використовується USB-пристрій, то будуть видалені усі дані в папках буда і budb.
Програваач не реагує на натискання кнопок.	<ul style="list-style-type: none"> • Від'єднайте, а потім знову приєднайте кабель живлення.
Звук HD Audio (Dolby Digital Plus, Dolby TrueHD, DTS-HD High Resolution Audio і DTS-HD Master Audio) не відтворюється у форматі цифрового потоку.	<ul style="list-style-type: none"> • Цей телевізор не підтримує формат цифрового потоку для HD Audio.

Стан	Пояснення/рішення
З'являється повідомлення «Доступно нове ПО для вбудованого проигрывателя Blu-ray Disc. Выполните обновление с помощью обновления через сеть в настройках проигрывателя Blu-ray Disc».	<ul style="list-style-type: none"> • Виберіть команду «Обновление через сеть» у розділі «Проигрыватель Blu-ray Disc», щоб оновити програмне забезпечення через мережу (стор. 54).
Не вдається витягти диск навіть після натискання ▲.	<ul style="list-style-type: none"> • Спробуйте наступне. <ul style="list-style-type: none"> – Увімкніть режим телебачення (перегляд телевізійної програми). – Натисніть ▲, утримуючи кнопку ■ на телевізорі. – Коли програвач виштовхне диск, вимкніть телевізор і від'єднайте кабель живлення. – Підключіть кабель живлення й увімкніть телевізор.
Відтворення не розпочинається з точки, де воно було зупинене останнього разу.	<ul style="list-style-type: none"> • В залежності від типу диска при його вийманні точка відновлення відтворення може бути видалена з пам'яті.
На екрані з'явився код «E2000».	<ul style="list-style-type: none"> • Зверніться до найближчого дилера Sony чи офіційного сервісного центру Sony і повідомте код помилки.
Загальна інформація	
Погана якість зображення з інтернет-відео BRAVIA.	<ul style="list-style-type: none"> • Якість відтворення відео телевізором залежить від якості відеоматеріалів, які надає постачальник, а також від пропускну здатності з'єднання з Інтернетом.
Малий розмір зображення з інтернет-відео BRAVIA.	<ul style="list-style-type: none"> • Для збільшення та зменшення зображення користуйтеся кнопками ↕/↔.
У деяких програмах інтернет-відео може спостерігатися втрата деталей зображення, особливо в кадрах швидкого руху та затемнених сценах.	<ul style="list-style-type: none"> • Якість відео та розмір зображення залежать від швидкості з'єднання та якості трансляції.
Якісне зображення, але нема звуку під час перегляду інтернет-відео.	<ul style="list-style-type: none"> • Якість залежить від матеріалу, який транслює постачальник, а також від пропускну здатності з'єднання з Інтернетом. • Не всі матеріали інтернет-відео мають звуковий супровід.
У програмі інтернет-відео мало відеоматеріалів.	<ul style="list-style-type: none"> • Натисніть OPTIONS і вибирайте категорії, які вас цікавлять, щоб переглянути більше матеріалів.
Зображення та/або звук спотворені.	<ul style="list-style-type: none"> • Тримайте телевізор подалі від джерел електричного шуму, таких як автомобілі, фени для волосся та додаткове обладнання. • У разі встановлення додаткового обладнання залиште деякий простір між обладнанням та телевізором. • Перевірте антенне або кабельне з'єднання. • Тримайте кабель антени або кабельного телебачення подалі від інших з'єднувальних кабелів.
Телевізор автоматично вимикається.	<ul style="list-style-type: none"> • Перевірте, чи активовано «Таймер сна», або підтвердіть значення «Продолжительность» параметра «Таймер включения» (стор. 42). • Перевірте, чи активовано «Отключение неиспользуемого ТВ» в меню «Эко» (стор. 42).
Телевізор автоматично вмикається.	<ul style="list-style-type: none"> • Перевірте, чи активовано «Таймер включения» (стор. 42).

Стан	Пояснення/рішення
Не вдається вибрати деякі джерела вхідного сигналу.	<ul style="list-style-type: none"> Виберіть «Предустановка AV» та підтвердьте значення параметра «Всегда» для джерела вхідного сигналу (стор. 51).
Мова, вибрана під час початкової настройки, не застосовується до меню BD.	<ul style="list-style-type: none"> Виберіть параметр «Экранное меню» у розділі «Системные настройки» меню «Проигрыватель Blu-ray Disc» (стор. 55) і встановіть другу бажану мову.
Пульт дистанційного керування не працює.	<ul style="list-style-type: none"> Замініть батарейки. Телевізор у режимі синхронізації. Щоб керувати телевізором, натисніть SYNC MENU, виберіть «Управление ТВ», а потім «Дом (Меню)» чи «Опции».
Обладнання HDMI не відображається в пункті «Выбор устр. HDMI».	<ul style="list-style-type: none"> Переконайтеся, що обладнання сумісне з «Контроль по HDMI» і для параметра «Контроль по HDMI» встановлено значення «Вкл.».
Не вдається вибрати значення «Выкл.» для параметра «Контроль по HDMI».	<ul style="list-style-type: none"> Для аудіосистем, сумісних із «Контроль по HDMI», неможливо вибрати значення «Выкл.». Якщо потрібно, щоб звук виводився через динамік телевізора, виберіть значення «Динамик ТВ» в меню «Динамик» (стор. 48).
Ви забули пароль «Замок от детей»/«Установки родительского контроля».	<ul style="list-style-type: none"> Виберіть «PIN код» у розділі «Замок от детей» категорії «Системные настройки» меню «Установки», а потім введіть PIN-код 9999. (PIN-код 9999 завжди діє.)
Не вдається настроїти всі кабельні канали.	<ul style="list-style-type: none"> Див. веб-сайт підтримки постачальників кабельного телебачення. http://support.sony-europe.com/TV/DVBC/
Під час увімкнення телевізора або вставлення диска в інтегрований програвач BD чути звук.	<ul style="list-style-type: none"> Це звук роботи вбудованого програвача BD. Він не є ознакою несправності.

Алфавітний показчик

Цифрові дані

14:9 19

4:3 19

А-Ж

Авт. замена станции 51

Автозапуск 43

Автонастройка 49, 50

Автообновление цифр. станций 51

Автопоиск цифр. станций 50

Аудионастройки 54

Відображення фотокарти 32

Видео 31, 38

Виконання початкового налаштування 7

Встановлення аксесуарів 56

Выбор сцены 41

Выход AV2 51

BRAVIA Sync 33

BONUSVIEW/BDLIVE 24

Двухканальный звук 48

Динамики 48

Диск 23

Диагностика сервера 53

Диапазон автонастройки 51

Датчик освітленості 17

Датчик освещенности 45

EPG (цифрова електронна програма телепередач) 20

З-П

Звук 47

Звук клавиши 48

Замок от детей 42

Избранные 21

Изображение 43

Интеллект. изображение 49

Индикатор вимкнення

зображення (⊗) 17

Индикатор живлення (I) 17

Индикатор режиму очікування (⏻) 17

Индикатор таймера (⌚) 17

Интернет-відео 37

i-Manual 41

Кнопки/індикатори телевізора 13

Кнопка живлення (⏻) 13

Контроль по HDMI 33

Канали

вибір 18

Пропуск 50

Линейный выход звука 48

Мережеве підключення 39

Метки программ 49

Модуль рендерінга 38

Музыка 31, 38

Музыкальные настройки 55

Наушники

підключення 30

Настройки видеовхода 46

Настройки отображения серверов 39, 53

Настройки экрана 54

Настройка звука 50

Настройка модуля CA 51

Настройка сети 53

Настройка субтитров 50

Настройка HDMI 52

Обновить Интернет-содержимое 53

Обновление системы 41

Обновление через сеть 54

Общие настройки 42

Оптимальный 19

Оптический выход 48

Отображ. списка программ 49

Підключення

Декодер/записуючий пристрій 6

додаткове обладнання 28 мережа 35

Підтримка бездротового доступу до локальної мережі 36

антена 6

Переустановка 55

Пошук та усунення

несправностей 62

Предустановка AV 51

Продолжительность 32

Проигрыватель Blu-ray Disc 54

Пульт дистанційного керування

13

вставлення батарей 5

датчик 17

Р-Я

Режим 1 цифры 49

Режим Фоторамка 32

Руч. настр. прогр. 49

Руч. поиск цифр. станций 51

Радио дисплей 42

Расширенное 19

RAP 31

PIP 31

Сброс

звук 47

зображення 44

параметры ПК 46

Системная информация 41

Системные настройки 55

Сортировка прогр. 49

Сортировка цифровых

программ 51

Текст 18

Технічні характеристики 59

Увеличенный 19

Управление экраном 45

Установки

Внешние входы 51

Дисплей 43

Звук 47

Настр. аналоговых каналов 49

Поддержка продукта 41

Сеть 53

Системные настройки 41

Цифровая конфигурация 50

Установки наушников 48

Установки просмотра диска BD/DVD 54

Установки родительского контроля 55

Формат экрана 19

Фото 31, 38

GPS 32

XMB™ (XrossMediaBar) 40

Часы/Таймеры 42

Швидкий текст 19

Эко 42

Язык 42, 54

DivX(R) VOD 43



Для получения полезной информации о продукции Сони
Для отримання корисної інформації щодо виробів компанії
Sony

<http://www.sony-europe.com/myproduct/>



4180167421

4-180-167-42(1)

<http://www.sony.net/>

© 2010 Sony Corporation