

ЖК ТЕЛЕВИЗОР

Инструкция по эксплуатации

Начало работы

Просмотр телевизора

Использование дополнительного
оборудования

Использование функций
MENU

Дополнительная информация

BRAVIA

Введение

Благодарим Вас за то, что Вы выбрали этот телевизор Sony. Перед первым включением телевизора внимательно ознакомьтесь с данной инструкцией по эксплуатации и сохраните ее для консультаций в будущем.

Примечание в отношении Цифрового ТВ

- Все функции, относящиеся к Цифровому ТВ (DVB), будут действовать только в тех странах или регионах, в которых ведется эфирная цифровая трансляция сигнала DVB-T (MPEG-2 или H.264/MPEG-4 AVC), или обеспечивается доступ к совместимому кабельному цифровому вещанию DVB-C (MPEG-2 или H.264/MPEG-4 AVC). Просим Вас уточнить у своего дилера, можно ли принимать сигнал DVB-T там, где Вы живете, или узнать у своего провайдера кабельного телевидения, доступна ли предоставляемая им услуга кабельного вещания DVB-C для Вашего телевизора.
- Провайдер кабельного ТВ может установить дополнительный сбор за такую услугу и потребовать от Вас согласия со своими условиями.
- Хотя данный телевизор удовлетворяет характеристикам DVB-T и DVB-C, мы не можем гарантировать его совместимость с будущим цифровым эфирным вещанием в формате DVB-T и цифровым кабельным вещанием в формате DVB-C.
- Некоторые из функций Цифрового ТВ в некоторых странах/регионах могут быть недоступными, а правильный прием сигнала стандарта DVB-C может быть обеспечен не для всех провайдеров кабельного ТВ.



- Иллюстрации, приведенные в настоящей инструкции, относятся к модели KDL-40BX440, если не оговорено иное.

Информация о торговых марках

- **DVB** является зарегистрированной торговой маркой DVB Project.
- **HDMI**, логотип **HDMI** и **High-Definition Multimedia Interface** являются товарными знаками или зарегистрированными товарными знаками компании **HDMI Licensing LLC** в США и других странах.
- Произведено по лицензии компании **Dolby Laboratories**. "Dolby" и логотип с двойной буквой **D** являются торговыми марками компании **Dolby Laboratories**.
- "**BRAVIA**" и **BRAVIA** являются торговыми марками компании **Sony Corporation**.



Расположение идентифицирующей этикетки

Этикетки с номером модели, датой производства (месяц/год) и характеристиками источника питания (в соответствии с применимыми правилами по технике безопасности) расположены на задней панели телевизора или на упаковке.

Sony Corporation, 1-7-1 Konan, Minato-ku, Tokyo Japan

Made in Spain, Slovakia, Czech



AЯ46



Сони Корпорейшн 1-7-1, Конан, Минато-ку, Токио, Япония

Сделано в Испании, Словакии, Чехии



AЯ46



Импортер на территории РФ: ЗАО "Сони Электроникс", 123103, Москва, Карамышевский проезд, 6, Россия

Содержание

Начало работы

4

Сведения по безопасности	11
Меры предосторожности	13
Обзор пульта ДУ.....	15
Описание кнопок и индикаторов телевизора.....	17

Просмотр телевизора

Просмотр телевизора.....	18
Использование цифрового электронного экранного телегида (EPG) DVBS.....	21
Использование Список цифр. Программ DVBS.....	22
Прослушивание FM-радио (только для России и Украины)	24

Использование дополнительного оборудования

Подключение дополнительного оборудования.....	26
Просмотр изображения с устройств, подключенных к телевизору	27
Воспроизведение фото/музыки/видео через USB	28
Использование функции BRAVIA Sync с функцией Контроль по HDMI.....	31

Использование функций MENU

Навигация в меню телевизора	32
Установки	33

Дополнительная информация

Установка принадлежностей (настенный монтажный кронштейн)	47
Технические характеристики	50
Поиск и устранение неисправностей.....	53

DVBS: только для цифровых каналов

- Перед включением телевизора прочтите раздел “Сведения по безопасности” (стр. 11). Сохраните это руководство для обращения к нему в дальнейшем.
- Инструкции “Порядок установки настенного монтажного кронштейна” содержатся в данной инструкции по эксплуатации телевизора.

1: Проверка принадлежностей

Настольная подставка (1)

Винты для крепления к подставке (M5 × 16) (3)

Пульт ДУ RM-ED049 (1)

Батарейки размера AA (2)

■ Установка батареек в пульт ДУ



- Вставляя батарейки, соблюдайте полярность.
- Не используйте одновременно батарейки различных типов или старые и новые батарейки.
- При утилизации батареек всегда соблюдайте правила охраны окружающей среды. В некоторых регионах правила утилизации батареек могут быть регламентированы. Просьба обращаться по этому поводу в местные органы власти.
- Бережно обращайтесь с пультом ДУ. Не бросайте его, не становитесь на него и не лейте на него никаких жидкостей.
- Не оставляйте пульт ДУ вблизи источников тепла или в месте, подверженном прямому воздействию солнечных лучей, или во влажном помещении.

2: Прикрепление подставки



- Для обеспечения наилучшего качества изображения не подвергайте экран воздействию прямого освещения или солнечного света.

Выполните обязательные шаги по сборке, необходимые для установки на подставку для телевизора.

- 1 Информацию о правильном креплении для некоторых моделей телевизоров см. в прилагаемой инструкции для настольной подставки.
- 2 Положите телевизор на устойчивую ровную поверхность, застеленную мягкой плотной тканью, так, чтобы он располагался экраном вниз.
- 3 Закрепите телевизор на подставке, закрутив прилагаемые винты через отверстия, указанные стрелками ↑.

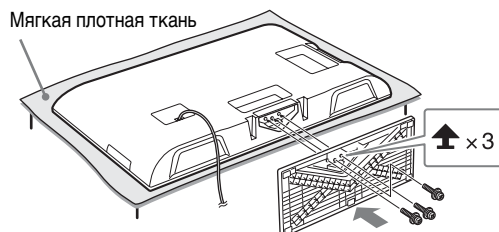

- Соблюдайте осторожность при подсоединении настольной подставки, не ударяйте ее об край поверхности.

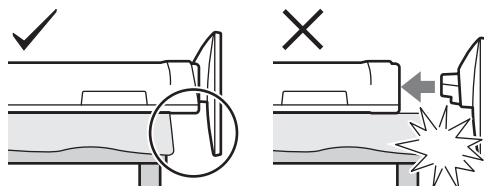

- Придерживайте настольную подставку одной рукой в целях предотвращения ее падения при подсоединении.

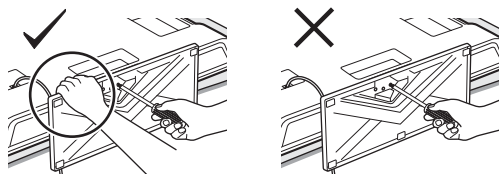

- Телевизор очень тяжелый, поэтому размещать его на мягкой плотной ткани должны два или более человек.
- При использовании электрической отвертки задайте момент затяжки, равный приблизительно 1,5 Н·м (15 кгс·см).
- Надежно затяните три прилагаемых винта, чтобы предотвратить падение телевизора.
- С помощью подходящей отвертки надежно закрутите винты, не допуская повреждения головки винта.
- При прикреплении подставки убедитесь, что шнур питания переменного тока находится в стороне от места установки подставки.
- Во избежание травм не прикасайтесь к внутренней стороне нижней части подставки телевизора.

3: Подключение антенны/кабельного телевидения/видеомагнитофона/пишущего DVD-проигрывателя

Подключение только антенны/кабельного телевидения

Сигнал эфирного или кабельного вещания

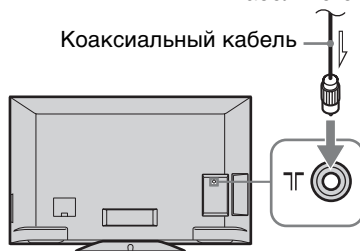

Подключение антенны, кабельного телевидения, видеомагнитофона, устройства записи дисков DVD с помощью интерфейса SCART

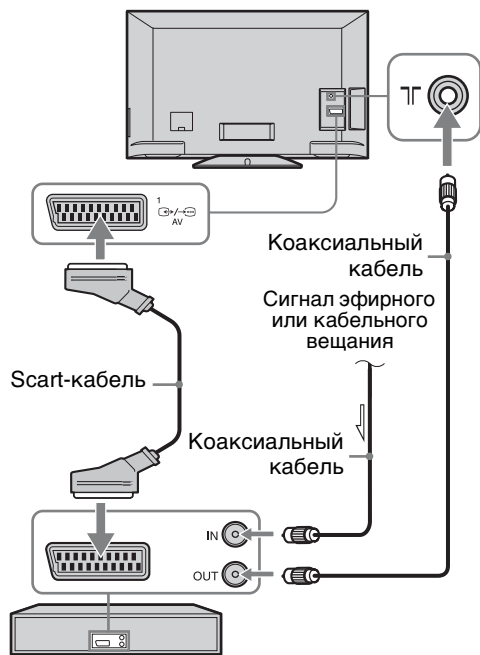

Видеомагнитофон, устройство записи дисков DVD

Подключение антенны, кабельного телевидения, видеоманитфона, устройства записи дисков DVD с помощью интерфейса HDMI

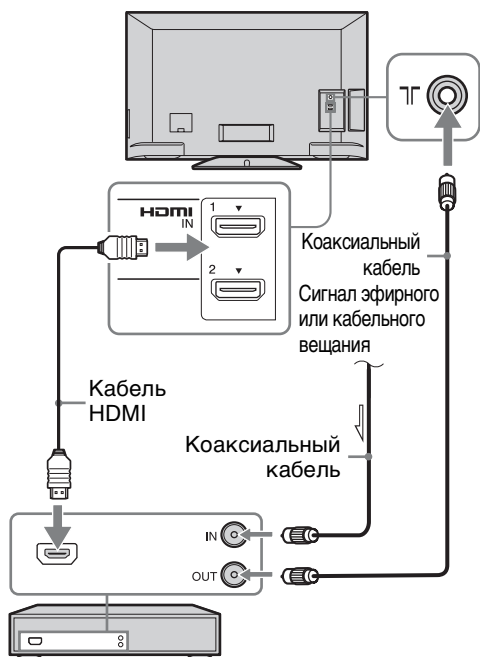

Видеоманитфон, устройство записи дисков DVD

4: Меры по предотвращению падения телевизора

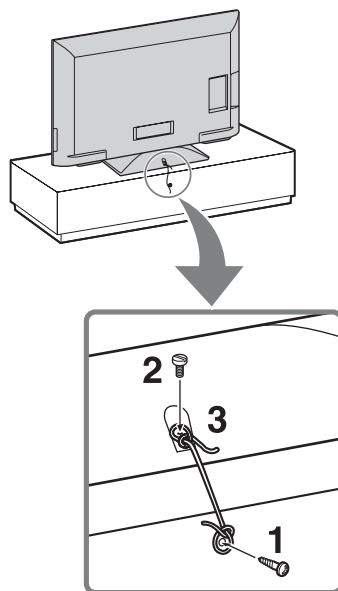

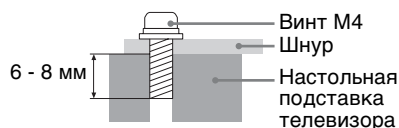

- 1** Закрутите шуруп (диаметром 4 мм, не прилагается) в подставку под телевизор.
- 2** Закрутите крепежный винт (M4, не прилагается) в отверстие под винт на телевизоре.
- 3** Свяжите шуруп и винт прочной бечевкой (не прилагается).
Длина крепежного винта M4 зависит от диаметра шнура. См. рисунок ниже.

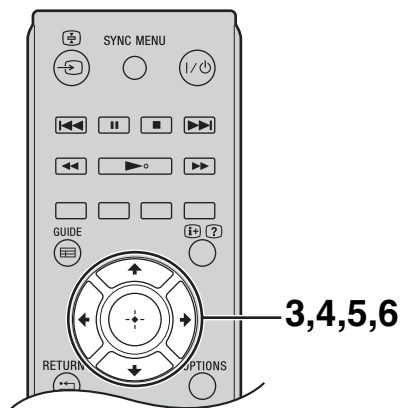
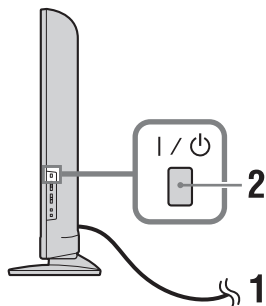

- Для крепления телевизора используется дополнительный комплект ремней для фиксации Sony. Для приобретения комплекта обратитесь в ближайший сервисный центр Sony. Будьте готовы назвать модель телевизора.

5: Выбор языка, страны/региона и места просмотра



- 1** Включите телевизор в сеть (220-240 В переменного тока, 50 Гц).
- 2** Нажмите кнопку I/⏻, расположенную на боковой панели телевизора.
При первом включении телевизора на экране отобразится меню Язык.

 - При включении телевизора индикатор включения телевизора загорается зеленым светом.

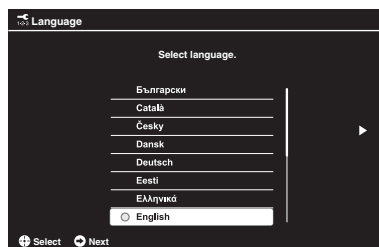
- 3** С помощью кнопок ⬆/⬇ выберите в открывшемся на экране меню требуемый язык, затем нажмите ⊕.



- 4** Следуйте инструкциям на экране и выберите страну/регион, в котором будет использоваться телевизор.
Если необходимые страна или регион в списке не отображаются, вместо страны или региона выберите “-”.

- 5** Для установки PIN-кода следуйте указаниям на экране.



- Можно использовать любой PIN-код, за исключением 0000. Для изменения PIN-кода позднее см. стр. 43.

- 6** Следуйте инструкциям на экране и выберите тип местоположения, в котором будет использоваться телевизор.

С помощью этого параметра выбирается начальный режим изображения, который подходит к обычным условиям освещения в данной среде.

В режиме магазина некоторые настройки будут периодически сбрасываться для использования в магазине.

6: Автонастройка телевизора

- 1 С помощью кнопок \leftarrow/\rightarrow выберите “Начать”, затем нажмите \oplus .

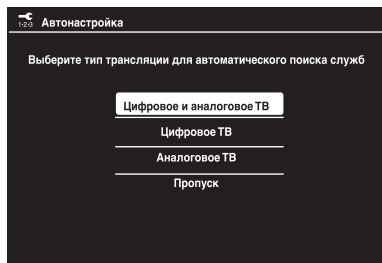

- 2 С помощью кнопок \uparrow/\downarrow выберите “Эфир” или “Кабель”, затем нажмите \oplus .

Выберите параметр “Эфир” для приема станций эфирного вещания телевизора с помощью внешней антенны. Если вы являетесь подписчиком на службы кабельного телевидения и не используете внешнюю телевизионную приставку, выберите параметр “Кабель”.

При выборе “Кабель” на экране появится страница выбора типа сканирования. См. “Настройка телевизора на прием сигналов кабельного телевидения” (стр. 8). Телевизор начнет автоматический поиск всех доступных цифровых, а затем аналоговых каналов. Это может занять некоторое время - при этом не нажимайте никакие кнопки ни на телевизоре, ни на пульте ДУ.



- В некоторых странах вместо параметра “Кабель” можно выбрать параметр “Эфир” для приема программ кабельного телевидения.

В случае появления на экране сообщения о проверке подключения антенны

Ни один цифровой или аналоговый канал не найден. Проверьте, правильно ли подключена антенна/кабель, и нажмите кнопку \oplus , чтобы запустить процедуру автонастройки повторно.

- 3 Сортировка прогр. (только в аналоговом режиме): эта опция позволяет изменить порядок расположения каналов, сохраненных в памяти телевизора.

- 1 С помощью кнопок \uparrow/\downarrow выберите канал, который необходимо переместить в новое положение, затем нажмите \rightarrow .

- 2 С помощью кнопок \uparrow/\downarrow выберите новое положение канала, затем нажмите кнопку \oplus .

Если нет необходимости менять порядок, в котором аналоговые каналы сохранены в памяти телевизора, нажмите **HOME** для перехода к следующему шагу.



- Этот шаг отобразится, если будет найден какой-либо аналоговый канал.

На экране отобразится сообщение “Настройка завершена”. Нажмите кнопку \oplus .

Теперь телевизор настроен на прием всех доступных каналов.



- Обновление системы
Систему телевизора можно обновить, используя USB-память.
См. информацию на веб-сайте по адресу:
<http://support.sony-europe.com/TV/>

■ Настройка телевизора на прием сигналов кабельного телевидения

- 1 С помощью кнопок \oplus и \uparrow/\downarrow выберите “Быстрое сканирование” или “Полное сканирование”, затем нажмите \oplus .

“**Быстрое сканирование**”: настройка на каналы осуществляется на основе информации провайдера кабельного телевидения, содержащейся в телевизионном сигнале.

Рекомендованной настройкой для параметров “Частота” и “Идентификатор сети” является “Авто”.

Эта опция рекомендуется для быстрой настройки в случае, когда она поддерживается оператором кабельного телевидения.

Если при выборе “Быстрое сканирование” настройка каналов не выполняется, используйте метод “Полное сканирование”, описанный ниже.

“**Полное сканирование**”: выполняются поиск и сохранение всех доступных телевизионных каналов. Эта процедура может занять некоторое время. Данный вариант рекомендуется, если метод “Быстрое сканирование” не поддерживается Вашим провайдером кабельного телевидения.

2 Нажмите ↵ для выбора “Начать”.

Телевизор начнет автоматический поиск каналов. В это время не нажимайте никакие кнопки на телевизоре или на пульте ДУ.



- Некоторые провайдеры кабельного телевидения не поддерживают “Быстрое сканирование”. Если при использовании опции “Быстрое сканирование” не найден ни один канал, выполните “Полное сканирование”.

Отсоединение настольной подставки от телевизора



- Отсоединяйте настольную подставку от телевизора только в том случае, если Вы хотите выполнить его настенную установку.

1 Положите телевизор на устойчивую ровную поверхность, застеленную мягкой плотной тканью, так, чтобы он располагался экраном вниз.



- Соблюдайте осторожность при размещении телевизора экраном вниз, не ударяйте настольную подставку о край поверхности.

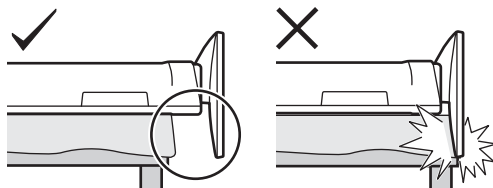

2 Выкрутите винты, показанные стрелками → и ←. Не выкручивайте другие винты.

Мягкая плотная ткань

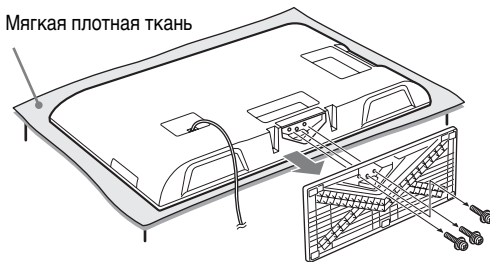

- Придерживайте настольную подставку одной рукой в целях предотвращения ее падения при отсоединении.

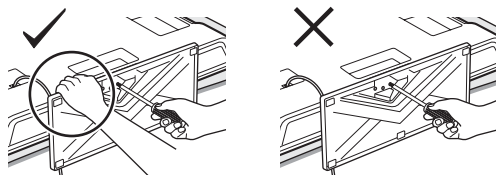



- Перед включением телевизора убедитесь, что он расположен вертикально. Во избежание неравномерного формирования изображения на экране телевизора нельзя включать, когда ЖК-панель направлена вниз.

Сведения по безопасности

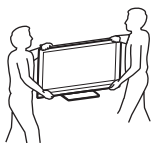

- При подъеме или перемещении телевизора крепко придерживайте его снизу.

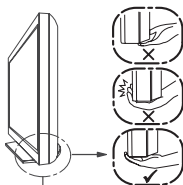

Беритесь за нижнюю часть панели, а не за переднюю.

- При перевозке берегите телевизор от ударов и сильной вибрации.
- Если необходимо доставить телевизор в ремонтную мастерскую или перевезти в другое место, упакуйте его в картонную коробку и упаковочный материал, в которых он поставлялся изначально.

Вентиляция

- Никогда не перекрывайте вентиляционные отверстия и не вставляйте в них никакие предметы.
- Оставьте свободное пространство вокруг телевизора, как показано на рисунке ниже.
- Для обеспечения надлежащей циркуляции воздуха настоятельно рекомендуется использовать специальный кронштейн для настенной установки производства компании Sony.

Настенная установка

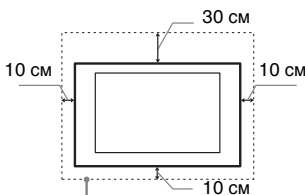

Обеспечьте вокруг телевизора расстояние не меньше указанного.

Установка на подставке

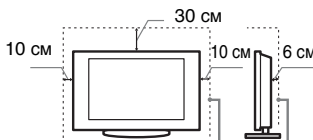

Обеспечьте вокруг телевизора расстояние не меньше указанного.

- Для обеспечения надлежащей вентиляции и предотвращения скопления грязи и пыли:
 - Не кладите телевизор экраном вниз; не устанавливайте телевизор перевернутым нижней

стороной вверх, задом наперед или набок.

- Не устанавливайте телевизор на полке, ковре, кровати или в шкафу.
- Не накрывайте телевизор тканью, например, занавесками, а также газетами и т.п.
- Не устанавливайте телевизор так, как показано на рисунке ниже.

Циркуляция воздуха нарушена.

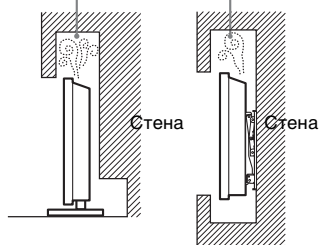

Кабель питания

Во избежание возгорания, поражения электрическим током, повреждения телевизора и/или травм обращайтесь с кабелем питания и сетевой розеткой в соответствии с нижеследующими указаниями:

- Используйте только кабели питания поставки Sony, не пользуйтесь кабелями других поставщиков.
- Вставляйте вилку в розетку до конца.
- Используйте для питания телевизора только сеть переменного тока напряжением 220-240 В.
- Выполняя кабельные соединения между устройствами, в целях безопасности извлеките кабель питания из сетевой розетки и будьте осторожны, чтобы не запнуться о кабели.
- Перед выполнением каких-либо работ с телевизором или его переноской выньте вилку кабеля питания от сети.
- Кабель питания не должен находиться рядом с источниками тепла.
- Регулярно чистите вилку кабеля питания, предварительно вынимая ее из розетки. Если на вилке имеется пыль, в которой скапливается влага, это может привести к повреждению изоляции и, как следствие, к возгоранию.

Примечания

- Не используйте входящий в комплект поставки кабель питания с другим оборудованием.
- Не пережимайте, не перегибайте и не перекручивайте кабель питания, прилагая излишние усилия. В противном случае могут оголиться или переломиться внутренние жилы кабеля.

Установка и подключение

Во избежание возгорания, поражения электрическим током, повреждения телевизора и/или травм выполняйте установку и эксплуатацию телевизора в соответствии с нижеследующими указаниями.

Установка

- Телевизор следует устанавливать вблизи легкодоступной сетевой розетки.
- Установите телевизор на ровную устойчивую поверхность.
- Настенная установка телевизора должна выполняться только квалифицированными специалистами сервисной службы.
- По соображениям безопасности настоятельно рекомендуется использовать аксессуары Sony, в том числе:
 - Кронштейн для настенной установки SU-WL500
- При присоединении крепежного крюка к телевизору используйте только винты, входящие в комплект поставки кронштейна для настенной установки. Для прилагаемых винтов приведена длина резьбовой части, выступающей за прилегающую к телевизору поверхность крепежного крюка, как показано на рисунке. Диаметр и длина винтов различны в зависимости от модели кронштейна для настенной установки. Использование винтов, отличных от входящих в комплект поставки, может привести к повреждению телевизора или вызвать его падение и т.д.

8 мм-12 мм



Перемещение

- Перед перемещением телевизора отсоедините от него все кабели.
- Для переноски телевизора больших размеров требуются два или три человека.
- При переноске телевизора вручную держите его, как показано на рисунке. Не давите на панель ЖКД и раму экрана.

- Не изменяйте конструкцию кабеля питания.
- Не ставьте и не кладите никакие тяжелые предметы на кабель питания.
- Вынимая кабель питания из розетки, не тяните за сам кабель.
- Не подключайте слишком много приборов к одной электророзетке.
- Не пользуйтесь электророзеткой с плохими контактами.

Запрещенные типы установки

Во избежание возгорания, поражения электрическим током, повреждения телевизора и/или травм не устанавливайте/не эксплуатируйте телевизор в таких местах, помещениях и ситуациях, которые перечислены ниже.

Места расположения:

- На открытом воздухе (под прямыми солнечными лучами), на берегу моря, на корабле или другом судне, в автомобиле, в медицинских учреждениях, в неустойчивом положении; вблизи воды, или там, где возможно воздействие на него дождя, влаги или дыма.
- При установке телевизора в раздевалках бань или термальных источников, возможно его повреждение парами серы и т.д.

Чистка:

Не разбрызгивайте воду или моющее средство прямо на телевизор. Жидкость может скопиться внизу экрана или на наружных поверхностях и попасть внутрь, что приведет к неисправности.

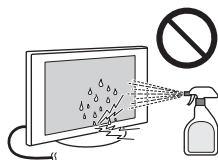

Помещения:

- В жарких, влажных или слишком запыленных помещениях; в местах, где могут быть насекомые; в таких местах, в которых телевизор может быть подвержен механической вибрации; вблизи огнеопасных объектов (свечей и др.). На телевизор не должны попадать какие-либо капли или брызги; нельзя ставить на него предметы, содержащие жидкости, например вазу с цветами.
- Не устанавливайте телевизор в местах с повышенной влажностью и местах скопления пыли, а также в помещениях с высокой концентрацией дыма или пара (вблизи кухонных столов или увлажнителей воздуха). Это может привести к пожару, поражению электрическим током или деформации устройства.

Ситуации:

- Не касайтесь телевизора мокрыми руками; не эксплуатируйте его со снятым корпусом или с дополнительными аксессуарами, не рекомендованными изготовителем. Во время грозы отключайте телевизор от розетки электропитания и антенны.
- Не устанавливайте телевизор так, чтобы он выходил за пределы установочной поверхности. Это может стать причиной получения серьезных травм или повреждения телевизора.

Осколки:

- Не бросайте никакие предметы в телевизор. От удара экранное стекло может разбиться и нанести серьезную травму.
- Если на поверхности телевизора образовались трещины, перед тем, как прикоснуться к нему, выньте кабель питания из розетки. В противном случае Вы можете получить удар электрическим током.
- Не подвергайте ЖК-экран сильным механическим воздействиям. От удара стекло экрана может треснуть или разбиться, что приведет к получению травм.

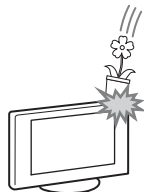

Если телевизор не используется

- Если Вы не собираетесь пользоваться телевизором в течение нескольких дней, по соображениям безопасности и энергосбережения его следует отключить от сети электропитания.
- Так как телевизор не отключается от сети при выключении кнопкой, для его полного отключения от электропитания выньте вилку кабеля питания из розетки.
- Следует иметь в виду, что некоторые телевизоры обладают функциями, для корректной работы которых требуется оставлять телевизор в дежурном режиме.

Меры предосторожности в отношении детей

- Не позволяйте детям взбираться на телевизор.
- Храните мелкие детали вне досягаемости детей, чтобы они не могли случайно проглотить их.

Если имеют место следующие неисправности...

Немедленно выключите телевизор и выньте вилку кабеля питания из розетки в следующих случаях.

Обратитесь к своему дилеру или в сервисный центр Sony для того, чтобы квалифицированные специалисты сервисной службы выполнили проверку телевизора.

В случае, если:

- Поврежден кабель питания.
- Электророзетка имеет плохие контакты.
- Телевизор получил повреждения в результате падения, удара или попадания брошенным в него предметом.
- Внутрь корпуса телевизора через отверстия попала жидкость или какой-либо предмет.

Предупреждение

Во избежание возгорания держите свечи или источники открытого огня вдали от изделия на всем протяжении его работы.



Меры предосторожности

Просмотр телевизора

- Смотрите телевизор при достаточном освещении; просмотр при плохом освещении или в течение чрезмерно продолжительного времени утомляет глаза.
- При пользовании наушниками не устанавливайте слишком большую громкость, чтобы не повредить слух.

ЖК-экран

- Хотя ЖК-экран изготовлен по высокоточной технологии и число эффективных точек достигает 99,99% и выше, на экране могут постоянно появляться черные или яркие цветные (красные, синие или зеленые) точки. Это структурное свойство ЖК-экрана, которое не является признаком неисправности.
- Не нажимайте на защитный фильтр, не царапайте его и не ставьте на телевизор какие-либо предметы. Это может привести к неравномерности изображения или повреждению ЖК-экрана.
- Если телевизор работает в холодном месте, изображение может оказаться размытым или слишком темным. Это не является признаком неисправности. Эти явления исчезнут с повышением температуры.
- При продолжительной демонстрации неподвижного изображения могут появляться остаточные изображения. Через несколько секунд они могут исчезнуть.
- Во время работы телевизора экран и корпус нагреваются. Это не является признаком неисправности.
- ЖК-экран содержит небольшое количество жидких кристаллов. Некоторые люминесцентные лампы, применяемые в этом телевизоре, содержат также ртуть (кроме ламп светодиодной подсветки ЖК телевизора). При утилизации соблюдайте соответствующие местные положения и инструкции.

Уход за поверхностью экрана, корпусом телевизора и их чистка

Перед чисткой телевизора или вилки кабеля питания отсоедините кабель от сети.

Для обеспечения сохранности конструкционных материалов и покрытия экрана телевизора соблюдайте следующие меры предосторожности.

- Для удаления пыли с поверхности экрана/корпуса телевизора осторожно протирайте его мягкой

тканью. Если пыль не удаляется полностью, протрите экран мягкой тканью, слегка смоченной в слабом растворе мягкого моющего средства.

- Не разбрызгивайте воду или моющее средство прямо на телевизор. Скопление жидкости внизу экрана или на наружных поверхностях может привести к выходу телевизора из строя.
- Ни в коем случае не используйте никакие абразивные материалы, щелочные/кислотные очистители, чистящие порошки и такие летучие растворители, как спирт, бензин, разбавитель или инсектициды. Применение этих веществ или длительный контакт с изделиями из резины/винила могут повредить покрытие корпуса или поверхность экрана.
- Для обеспечения надлежащей вентиляции рекомендуется периодически прочищать вентиляционные отверстия с помощью пылесоса.
- При регулировке угла наклона телевизора изменять его положение медленно и осторожно во избежание соскальзывания телевизора с подставки.

Дополнительные устройства

- Держите дополнительные компоненты или оборудование, излучающее электромагнитные волны, на расстоянии от телевизора. В противном случае может иметь место искажение изображения и/или звука.
- Данное оборудование протестировано и признано отвечающим требованиям к предельным значениям, установленным в Директиве ЭМС, при использовании соединительного сигнального кабеля длиной менее 3 метров.

Батарейки

- Вставляя батарейки, соблюдайте полярность.
- Не используйте одновременно батарейки различных типов или старые и новые батарейки.
- При утилизации батареек всегда соблюдайте правила охраны окружающей среды. В некоторых регионах правила утилизации батареек могут быть регламентированы. Просьба обращаться по этому поводу в местные органы власти.
- Бережно обращайтесь с пультом ДУ. Не бросайте его, не становитесь на него и не лейте на него никаких жидкостей.
- Не оставляйте пульт ДУ вблизи источников тепла или в месте, подверженном прямому воздействию солнечных лучей, или во влажном помещении.

Утилизация телевизора



Утилизация отслужившего электрического и электронного оборудования (директива

применяется в странах Евросоюза и других европейских странах, где действуют системы раздельного сбора отходов)

Данный знак на устройстве или его упаковке обозначает, что данное устройство нельзя утилизировать вместе с прочими бытовыми отходами. Его следует сдать в соответствующий приемный пункт переработки электрического и электронного оборудования. Неправильная утилизация данного изделия может привести к потенциально негативному влиянию на окружающую среду и здоровье людей, поэтому для предотвращения подобных последствий необходимо выполнять специальные требования по утилизации этого изделия. Переработка данных материалов поможет сохранить природные ресурсы. Для получения более подробной информации о переработке этого изделия обратитесь в местные органы городского управления, службу сбора бытовых отходов или в магазин, где было приобретено изделие.



Pb

Утилизация использованных элементов питания (применяется в странах

Евросоюза и других европейских странах, где действуют системы раздельного сбора отходов)

Данный знак на элементе питания или упаковке означает, что элемент питания, поставляемый с устройством, нельзя утилизировать вместе с прочими бытовыми отходами. На некоторых элементах питания данный символ может комбинироваться с символом химического элемента. Символы ртути (Hg) или свинца (Pb) указываются, если содержание данных металлов менее 0,0005% (для ртути) и 0,004% (для свинца) соответственно. Обеспечивая правильную утилизацию использованных элементов

(Продолжение)

питания, вы предотвращаете негативное влияние на окружающую среду и здоровье людей, возникающее при неправильной утилизации. Вторичная переработка материалов, использованных при изготовлении элементов питания, способствует сохранению природных ресурсов. При работе устройств, для которых в целях безопасности, выполнения каких-либо действий или сохранения имеющихся в памяти устройств данных необходима подача постоянного питания от встроенного элемента питания, замену такого элемента питания следует производить только в специализированных сервисных центрах. Для правильной утилизации использованных элементов питания, после истечения срока службы, сдавайте их в соответствующий пункт по сбору электронного и электрического оборудования. Об использовании прочих элементов питания, пожалуйста, узнайте в разделе, в котором даны инструкции по извлечению элементов питания из устройства, соблюдая меры безопасности. Сдавайте использованные элементы питания в соответствующие пункты по сбору и переработке использованных элементов питания. Для получения более подробной информации о вторичной переработке данного изделия или использованного элемента питания, пожалуйста, обратитесь в местные органы городского управления, службу сбора бытовых отходов или в магазин, где было приобретено изделие.

Рекомендуется установить для параметра “Авт. обновление станций” значение “Вкл.”, чтобы можно было автоматически добавлять новые цифровые службы, когда они станут доступны.

Выберите “Установки” → “Настройка каналов” → “Цифр. конфигурация” → “Техн. конфигурация” → “Авт. обновление станций”.



- Рекомендуется установить для параметра “Авт. обновление станций” значение “Вкл.”, чтобы можно было автоматически добавлять новые цифровые службы, когда они станут доступны. Если выбрано значение “Выкл.”, о появлении новых цифровых служб будет оповещено с помощью сообщения на экране, после этого службы будут автоматически добавлены. Доступность этой функции

зависит от региона/страны. Если функция недоступна, выполните “Автопоиск цифр. станций” для добавления новых служб.

Обзор пульта ДУ

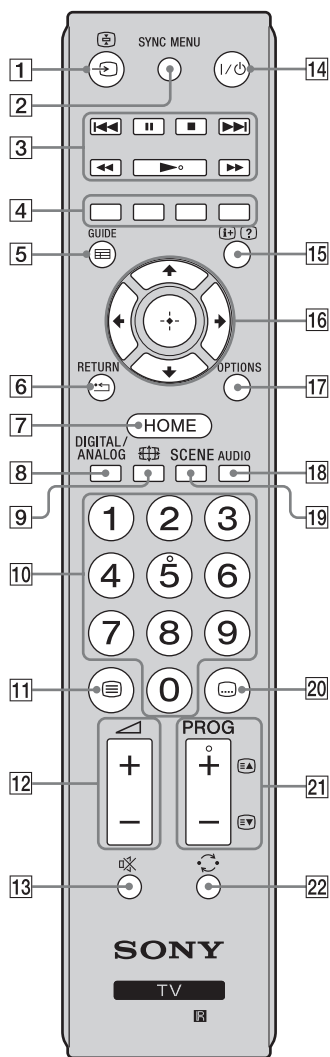

- 1** – (Выбор источника входного сигнала)
 - Режим телевизора: используется для вывода на экран списка подключенных к телевизору источников входного сигнала.
- 2** **SYNC MENU**

Выводит на экран меню подключенного HDMI совместимого устройства. При просмотре изображения с других устройств или ТВ программы при нажатии этой кнопки на экран выводится сообщение “Выбор устр. HDMI”.

 - Функция “Контроль по HDMI” (BRAVIA Sync) доступна только для подключенных устройств Sony, имеющих логотип BRAVIA Sync или BRAVIA Theatre Sync или совместимых с функцией контроля по HDMI.
- 3** **BRAVIA Sync (стр. 31)**

: позволяют управлять подключенными к телевизору устройствами, совместимыми с функцией BRAVIA Sync.
- 4** **Цветные кнопки (стр. 19, 22)**
- 5** **GUIDE / – EPG (Цифровой экраный электронный телегид) (стр. 21)**
- 6** **RETURN /**

Служит для возврата к предыдущей странице любого выведенного на экран меню.
- 7** **HOME (стр. 32)**
- 8** **DIGITAL – Цифровой режим (стр. 18)**
ANALOG – Аналоговый режим (стр. 18)
- 9** – Режим экрана (стр. 19)
- 10** **Цифровые кнопки**
 - В обычном режиме работы телевизора: выбор канала. Для выбора номера канала 10 и выше вторую и третью номерные кнопки нужно нажимать быстро.
 - В режиме Телетекст: ввод трехзначного номера страницы для выбора страницы.
- 11** – Телетекст (стр. 19)
- 12** – Громкость
- 13** – Отключение звука
- 14** **I/⏻ – Режим ожидания телевизора**

Служит для временного выключения телевизора и его включения из режима ожидания.
- 15** – Информация/Вывод скрытого телетекста
 - В цифровом режиме: отображение краткой информации о просматриваемой в данный момент программе.
 - Аналоговый режим: отображение такой информации, как номер текущего канала и формата экрана.
 - В режиме Телетекст (стр. 19): отображение скрытой информации (например, ответы телевикторины).
- 16** – **Цифровой режим: нажмите , чтобы добавить канал в пустой список избранных программ или отобразить список избранных программ.**

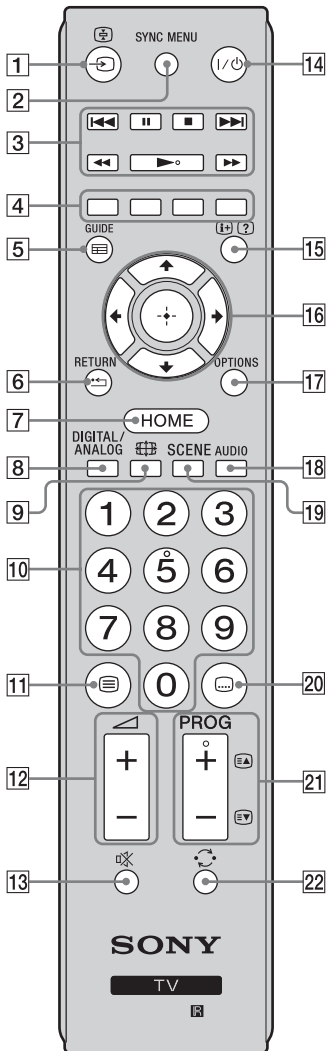

17 OPTIONS

Нажмите для отображения списка, содержащего миниатюрные изображения некоторых меню параметров. Перечисленные параметры отличаются в зависимости от текущего входа и содержимого.

18 AUDIO

Используется для переключения в режим двухканального звука (стр. 35).

19 SCENE – Режим выбора сцены (стр. 19)

20 ... – Установка субтитров

Служит для изменения языка субтитров (стр. 40) (только в цифровом режиме).

21 PROG +/- (EA/EV)

- Режим просмотра телепередач: выбор следующего (+) или предыдущего (-) канала.
- В режиме телетекста (стр. 19): выбор следующей (EA) или предыдущей (EV) страницы.

22 ↻ – Предыдущий канал

Возврат к каналу, который просматривался последним (не менее пяти секунд).



- На цифровой кнопке 5, а также на кнопках ►, PROG + и AUDIO имеются выпуклые точки. По ним удобно ориентироваться при управлении телевизором.

Описание кнопок и индикаторов телевизора

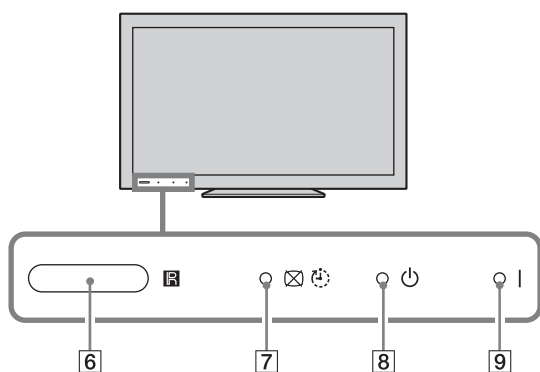
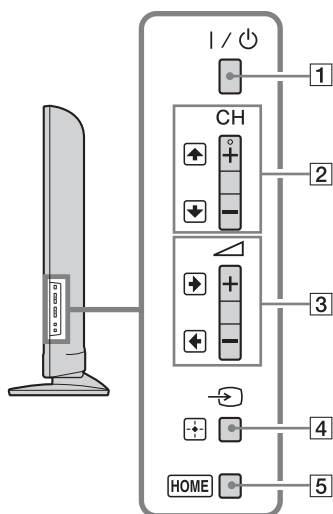

1 I/⏻ – Питание

Служит для включения или выключения телевизора.



- Чтобы полностью выключить телевизор, выньте вилку кабеля питания из электророзетки.
- При включении телевизора индикатор включения телевизора горит зеленым.

2 CH +/-/⬆️/⬇️

- Режим просмотра телепередач: выбор следующего (+) или предыдущего (-) канала.
- При работе с меню: перемещение по параметрам вверх (⬆️) или вниз (⬇️).

3 🔊 +/-/⬆️/⬇️

- В обычном режиме работы телевизора: увеличение (+) или уменьшение (-) громкости.
- При работе с меню: перемещение по параметрам вправо (⬆️) или влево (⬇️).

4 ➡️/+/- – Выбор источника входного сигнала/OK

- В обычном режиме работы телевизора: выбор источника входного сигнала из числа устройств, подключенных к разъемам телевизора (стр. 27).
- При работе с меню: выбор меню или параметра и для подтверждения установки.

5 HOME (стр. 32)

6 Световой датчик

Не закрывайте этот датчик во избежание нарушений в его работе (стр. 46).

Датчик сигнала с пульта ДУ

- Принимает ИК-сигналы от пульта ДУ.
- Не кладите ничего на этот датчик во избежание нарушений в его работе.

7 📺 ⌚ – Индикатор Откл. изобр./ Таймер сна

- Загорается зеленым светом при отключенном изображении (стр. 45).
- Загорается оранжевым светом при установленном таймере (стр. 43).

8 ⏻ – Индикатор режима ожидания

Загорается красным светом, когда телевизор находится в режиме ожидания.

9 I – Индикатор питания

Загорается зеленым светом при включении телевизора.



- Перед тем как вынимать вилку сетевого шнура из розетки, убедитесь, что телевизор полностью выключен. Вынимание вилки сетевого шнура из розетки при включенном телевизоре может привести к тому, что индикатор продолжит гореть, или даже к выходу телевизора из строя.

Просмотр телевизора

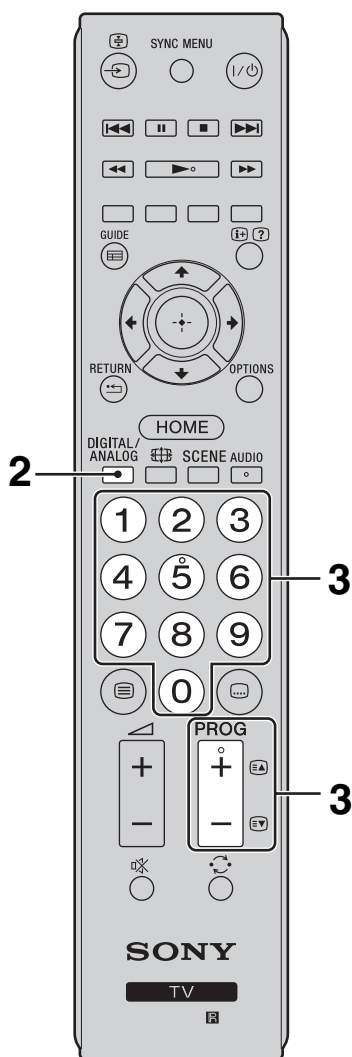
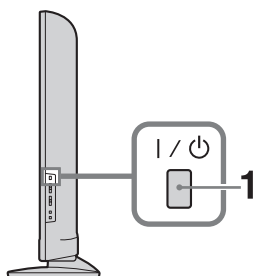

1 Нажмите кнопку I/⏻, расположенную на боковой панели телевизора, чтобы включить телевизор.

Если телевизор находится в дежурном режиме (индикатор дежурного режима ⏻ на передней панели телевизора горит красным цветом), нажмите кнопку I/⏻ на пульте ДУ для включения телевизора.

2 Нажмите **DIGITAL/ANALOG** для переключения между цифровым и аналоговым режимом.

Число доступных каналов будет зависеть от заданного режима.









3 Для выбора телевизионного канала используйте цифровые кнопки или кнопку **PROG +/-**.

Для выбора номера канала 10 и выше с помощью номерных кнопок вторую и третьи номерные кнопки необходимо нажимать быстро.

О том, как выбрать цифровой канал с помощью цифрового электронного экранного телегида (EPG), см. стр. 21.

В цифровом режиме

На короткое время на экране появится информационный баннер. Баннер может содержать следующие пиктограммы:

-  : Служба данных (приложение трансляции)
-  : Трансляция радиосигнала
-  : Трансляция кодированных/получаемых по подписке программ
-  : Доступно многоязычное аудиовещание
-  : Доступны субтитры
-  : Доступны субтитры для слабослышащих
-  : Рекомендуемый минимальный возраст для просмотра текущей программы (от 3 до 18 лет)
-  : Замок от детей
-  : Блокировка цифровых программ

Дополнительные операции

Операция	Действие
Отрегулировать уровень громкости	Нажмите \triangle + (для увеличения)/- (для уменьшения).

Операция	Действие
Вывести на экран таблицу программ (только в аналоговом режиме)	Нажмите кнопку ⊕ . Для выбора аналогового канала нажимайте ↕/↔, затем нажмите кнопку ⊕ .

■ Вход в режим Телетекст

Нажмите кнопку ⊞. При каждом нажатии кнопки ⊞ экран будет циклически меняться в следующей последовательности:

Телетекст → Телетекст, наложенный на телевизионное изображение (смешанный режим) → Изображение без телетекста (выход из режима телетекста)

Для выбора страницы используйте цифровые кнопки или кнопку ⊞/⊟.

Для вывода на экран скрытой информации нажмите кнопку ⊙.



- Если в нижней части страницы текста появляются четыре цветных значка, это означает, что доступен режим Фастекст. Режим Фастекст позволяет быстро и удобно получить доступ к страницам. Нажмите кнопку соответствующего цвета для выхода на нужную страницу.

Режим выбора сцены

При выборе требуемого режима сцены для него автоматически устанавливается оптимальное качество звука и изображения.

- 1 Нажмите **SCENE** на пульте дистанционного управления.
- 2 С помощью кнопок ↕/↔ выберите режим, а затем нажмите ⊕.
 - “**Авто**”: обеспечивает оптимальное качество изображения и звука, автоматически подстраивающееся под источник входного сигнала. В зависимости от подключенного оборудования эффект может отсутствовать.
 - “**Универсальная**”: текущие пользовательские настройки.
 - “**Фото**”: обеспечивает качество изображения, позволяющее воспроизводить текстуру и цвет печатных фотоснимков.
 - “**Музыка**”: обеспечивает динамичный и чистый звук, создающий эффект присутствия в концертном зале.
 - “**Кино**”: обеспечивает изображение и динамический звук, создающие эффект присутствия в кинотеатре.

“**Игра**”: обеспечивает качество изображения и звука, позволяющее получить от видеоигры максимум удовольствия.

“**Графика**”: обеспечивает четкое детальное изображение, что снижает усталость при длительном просмотре.

“**Спорт**”: обеспечивает реалистичное изображение и окружающий звук, создающие эффект присутствия на стадионе.



- Если выбран какой-либо режим сцены (за исключением режимов “Авто”, “Универсальная” и “Музыка”), в меню изображения не удастся выбрать режим изображения - сначала потребуется отменить режим выбора сцены.

■ Ручное изменение формата экрана для соответствия формату передаваемого изображения

Нажимая кнопку ⊞, выберите нужный формат экрана.

Оптимальный*

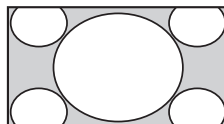

Обеспечивает воспроизведение изображения в обычном формате 4:3 с имитацией эффекта широкоэкранный изображения. Изображение формата 4:3 вытягивается для заполнения всего экрана.

4:3

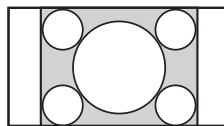

Обеспечивает воспроизведение с правильными пропорциями изображения в обычном формате 4:3 (например, предназначенное для неширокоэкранных телевизоров).

14:9*

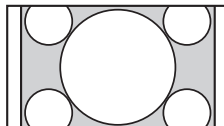

Обеспечивает воспроизведение с правильными пропорциями изображения в формате 14:9. В результате по краям изображения будут видны черные полосы.

Широкоэкран.

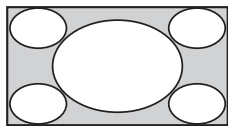

Служит для растягивания изображения формата 4:3 по горизонтали для заполнения экрана формата 16:9.

Увеличенный*

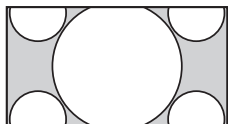

Обеспечивает воспроизведение с правильными пропорциями изображения в кинематографическом (letter-box) формате.

Заголовки*

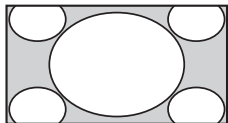



Обеспечивает воспроизведение изображения в кинематографическом формате (letter box) с субтитрами на экране.

* Часть изображения сверху или внизу может оказаться срезанной.



- В зависимости от сигнала некоторые форматы экрана могут быть недоступны.
- Возможно, некоторые символы и/или буквы в верхней и нижней частях изображения будут не видны при использовании формата “Оптимальный”.



- Можно отрегулировать вертикальное положение картинки, выбирая опции “Увеличенный”, “14:9” или “Заголовки”. Используйте кнопки / для перемещения изображения вверх или вниз (например, для того, чтобы можно было прочесть субтитры).

Использование цифрового электронного экранного телегида (EPG) DVZ*

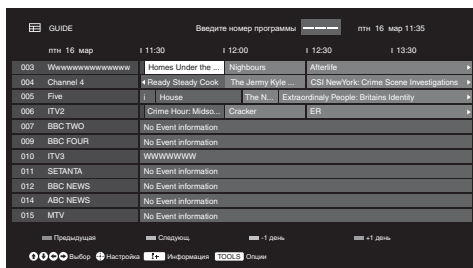

Цифровой электронный экранный телегид (EPG)

* Эта функция может быть недоступна в некоторых странах/регионах.

- 1 В цифровом режиме нажмите **GUIDE**.
- 2 Выполните нужную операцию в соответствии со следующей таблицей или указаниями на экране телевизора.

Операция	Действие
Просмотреть ту или иную программу	С помощью кнопок $\uparrow/\downarrow/\leftarrow/\rightarrow$ выберите программу или введите требуемый номер программы, а затем нажмите \oplus .
Удалить с экрана EPG (Цифровой экранный электронный телегид)	Нажмите GUIDE .



- Если для ряда программ задано возрастное ограничение, на экране появится запрос PIN-кода. Дополнительную информацию см. в разделе “Замок от детей” на стр. 42.

Использование Список цифр. Программ DVZ*



Список цифр. Программ

Функция Избранные позволяет составить до четырех списков предпочитаемых программ.

1 В цифровом режиме нажмите **HOME**, выберите “Список цифр. Программ”, а затем нажмите <⇌/> для отображения списка избранных программ.



- Если список избранных программ уже выбран заранее, просто нажмите ⊕ для доступа к списку избранных программ.

2 Выполните нужную операцию в соответствии со следующей таблицей или указаниями на экране телевизора.

* Эта функция может быть недоступна в некоторых странах/регионах.

Операция	Действие
Впервые создать список Избранные	<ol style="list-style-type: none"> 1 Нажмите ⊕ для выбора “Да”. 2 Нажмите желтую кнопку, чтобы выбрать список Избранные. 3 С помощью кнопок ⇧/⇩ выберите канал, который необходимо добавить, затем нажмите кнопку ⊕. 4 С помощью кнопок ⇧/⇩ выберите положение, а затем нажмите ⊕ для сохранения. 5 Нажмите ↵ RETURN, чтобы закончить настройку.
Просмотреть тот или иной канал	<ol style="list-style-type: none"> 1 С помощью кнопок <⇌/> отобразите список избранных программ. 2 С помощью кнопок ⇧/⇩ выберите канал, затем нажмите ⊕.
Выключение списка Избранные	Нажмите ↵ RETURN .
Добавление каналов в список избранных программ	<ol style="list-style-type: none"> 1 Для просмотра пункта Конфигурировать Избранное нажмите синюю кнопку. 2 Нажмите желтую кнопку, чтобы выбрать список избранных программ для редактирования. 3 С помощью кнопок ⇧/⇩ выберите канал, который требуется добавить, а затем нажмите ⊕. 4 С помощью кнопок ⇧/⇩ выберите положение, а затем нажмите ⊕ для сохранения.
Изменение порядка расположения каналов, сохраненных в списке избранных программ	<ol style="list-style-type: none"> 1 Для просмотра пункта Конфигурировать Избранное нажмите синюю кнопку. 2 Нажмите желтую кнопку, чтобы выбрать список избранных программ для редактирования. 3 Нажмите ⊕ или ⇌, чтобы перейти к списку избранных программ. 4 С помощью кнопок ⇧/⇩ выберите канал, положение которого необходимо изменить, а затем нажмите ⊕. 5 С помощью кнопок ⇧/⇩ выберите положение, а затем нажмите ⊕ для сохранения.

Операция	Действие
Удаление каналов из списка избранных программ	<ol style="list-style-type: none"> 1 Для просмотра пункта Конфигурировать Избранное нажмите синюю кнопку. 2 Нажмите желтую кнопку для выбора списка Избранные, который требуется отредактировать. 3 С помощью кнопок ⇌ и ⬆/⬇ выберите канал, который требуется удалить, а затем нажмите ⊕. 4 Для удаления нажмите синюю кнопку.
Удалить все каналы из текущего списка Избранные	<ol style="list-style-type: none"> 1 Для просмотра пункта Конфигурировать Избранное нажмите синюю кнопку. 2 Нажмите желтую кнопку, чтобы выбрать список избранных программ для редактирования. 3 Нажмите синюю кнопку. 4 С помощью кнопок ⇌/↔ выберите “Да”, затем нажмите ⊕ для подтверждения.

Прослушивание FM-радио (только для России и Украины)

Эта функция доступна только при выборе значения “English”, “Русский” или “Українська” для параметра “Язык” (стр. 43).

С помощью телевизора можно прослушивать FM-радиостанции, подключив антенну (стр. 5). Диапазон настройки FM-радио составляет 87,5-108,0 МГц.

При первом использовании функции FM-радио нажмите кнопку **HOME**, выберите “FM-радио”, затем выполните процедуру “Автонастройка” в меню “Настройка FM радио” (стр. 42).

Операция	Действие
Перейти в режим FM-радио	Нажмите HOME и выберите “FM-радио”.
Выйти из режима FM-радио	Нажмите кнопку RETURN для возврата к предыдущему виду.
Прослушать предварительно настроенные станции	<ol style="list-style-type: none">1 Перейдите в режим FM-радио.2 Нажмите HOME и выберите “Установки”. Настройте необходимые FM-радиостанции и их метки в меню “Настройка каналов” в разделе “Настройка FM радио” (стр. 38).<ul style="list-style-type: none">• Для перехода в меню “Предустановки FM радио” выберите пункт “Предустановки FM радио” в меню Опции в режиме FM радио.3 Для выхода из меню “Настройка каналов” нажмите кнопку HOME. Номер выбранной предварительно настроенной FM-радиостанции и метки отобразятся на экране. Для выбора необходимой предварительно настроенной FM-радиостанции нажмите PROG/CH +/-.<ul style="list-style-type: none">• Можно также использовать кнопки 0-9 на пульте ДУ, чтобы напрямую выбрать необходимую предварительно настроенную FM-радиостанцию.
Прослушать не настроенные предварительно станции	<ol style="list-style-type: none">1 Перейдите в режим FM-радио.2 С помощью кнопок \uparrow/\downarrow выполните ручной поиск необходимой FM-радиостанции. Будет выполнен поиск, при обнаружении следующей доступной станции поиск будет приостановлен.<ul style="list-style-type: none">• Поиск необходимой частоты FM можно также выполнить вручную с помощью кнопок \leftarrow/\rightarrow. Найденную радиочастоту можно прослушивать лишь временно и невозможно сохранить в память.• При отображении сообщения “Настройте FM-радио.” откройте меню “Настройка каналов” и выберите пункт “Настройка FM радио” для предварительной настройки необходимых FM-радиостанций (стр. 42).

Операция	Действие
Отобразить слайд-шоу во время прослушивания FM-радио	<ol style="list-style-type: none"> 1 Для просмотра личных изображений нужно выбрать “Слайд-шоу” в меню “Фото”. 2 Дважды нажмите кнопку RETURN, чтобы выйти из “Слайд-шоу”. 3 Перейдите в режим FM-радио. 4 Нажмите OPTIONS, выберите “Слайд-шоу” и нажмите ⊕. 5 Нажмите ⊕/?, чтобы отменить нажатие “Слайд-шоу”. <ul style="list-style-type: none"> • Изображения BRAVIA будут отображаться, если устройство USB не подключено или не выполнены действия шагов 1 и 2.
Отобразить кадр изображения во время прослушивания FM-радио	<ol style="list-style-type: none"> 1 Для просмотра личных изображений нужно выбрать “Поместить в Фоторамку” в меню “Фото”. 2 Дважды нажмите кнопку RETURN, чтобы выйти из режима “Поместить в Фоторамку”. 3 Перейдите в режим FM-радио. 4 Нажмите OPTIONS, выберите “Поместить в Фоторамку” и нажмите ⊕. 5 Нажмите ⊕/?, чтобы закрыть режим “Поместить в Фоторамку”. <ul style="list-style-type: none"> • Изображения BRAVIA будет отображаться, если устройство USB не подключено или не выполнены действия шагов 1 и 2.
Снизить потребляемую мощность в режиме FM-радио	<ol style="list-style-type: none"> 1 Нажмите OPTIONS и выберите “Энергосбережение”. Выберите необходимые параметры и нажмите ⊕. <ul style="list-style-type: none"> • Для перехода в меню “Энергосбережение” можно также выбрать режим “Эко” в меню параметров (стр. 45). 2 Для выхода из режима “Откл. изобр.” нажмите любую кнопку на пульте ДУ, за исключением ◀ +/−, ⏻ или AUDIO.



- Если при прослушивании станции слышны помехи, то качество звука можно улучшить с помощью кнопок ◀/▶.
- Если в FM-стереопрограмме имеются атмосферные помехи, то нажимайте кнопку **AUDIO**, пока на экране не отобразится значение “Моно”. Стереозвук будет отключен, однако помехи будут устранены.
- Если активно подключение к кабельному телевидению, то, возможно, не удастся принять сигнал FM-радио.

Подключение дополнительного оборудования

Можно подключить к телевизору широкий спектр дополнительного оборудования. Соединительные кабели не входят в комплект поставки.

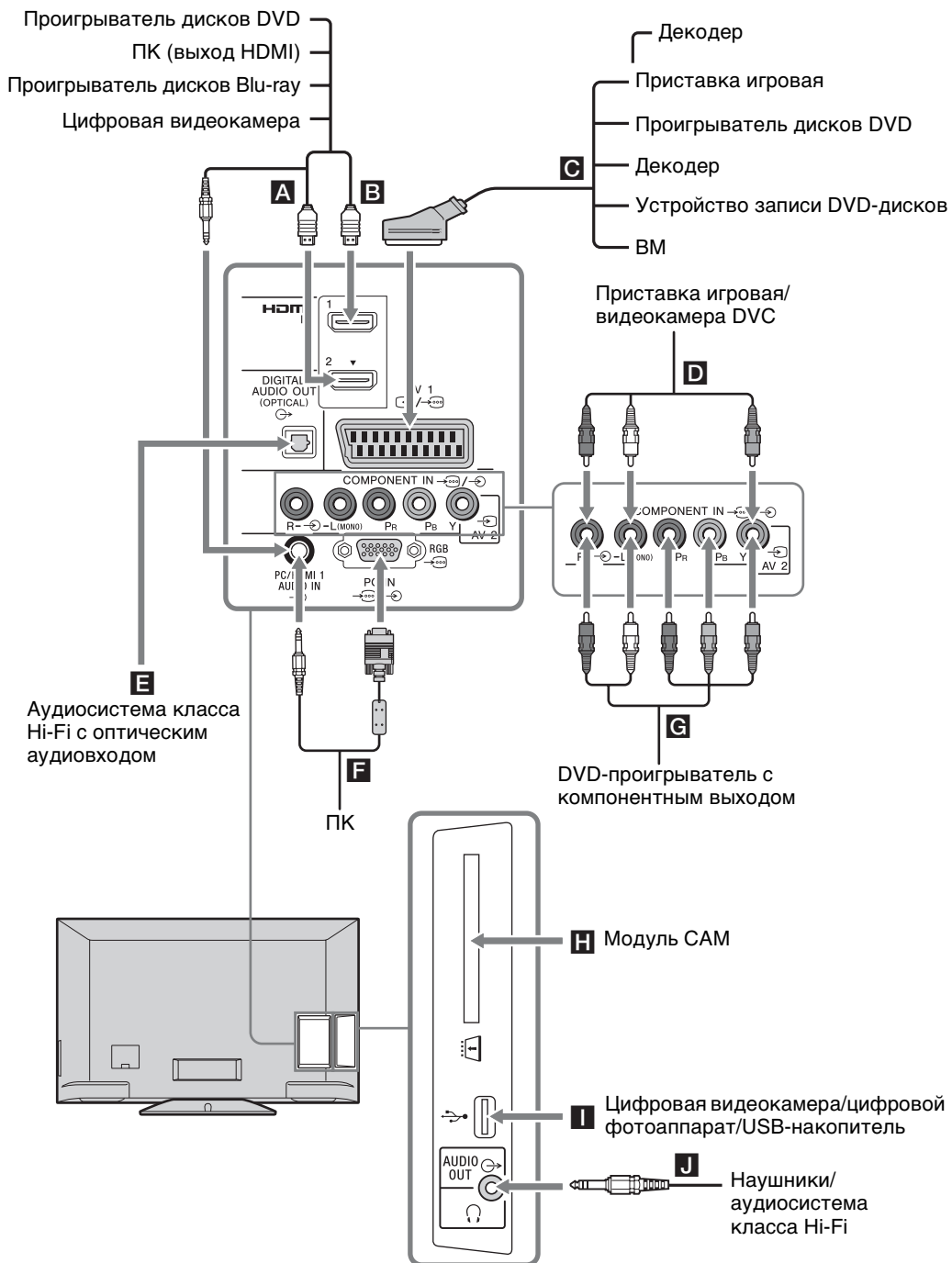

Просмотр изображения с устройств, подключенных к телевизору

Включите подключенное оборудование, а затем выполните одну из следующих операций.

Для видеомagneтофона с автоматической настройкой (стр. 8)

В аналоговом режиме для выбора видеоканала нажимайте **PROG +/-** или цифровые кнопки.

Для других подключенных устройств

Нажмите кнопку для отображения списка подсоединенного оборудования. С помощью кнопок / выберите нужный источник входного сигнала, затем нажмите . (Выделенный элемент будет выбран, если после нажатия / в течение двух секунд не будут выполнены никакие действия.)

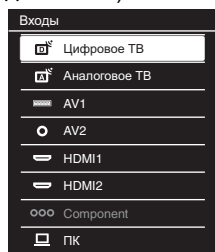

Устройство USB

См. стр. 28.

Символ на экране	Описание
Component	Для просмотра изображения с устройства, подключенного к разъему G .

Символ на экране	Описание
HDMI1 или HDMI2	<p>HDMI IN 1 или HDMI IN 2</p> <p>Для просмотра изображения с устройства, подключенного к разъему A или B. Цифровые видео- и аудиосигналы поступают на вход от подключенного устройства.</p> <p>Если оборудование оснащено гнездом DVI, подключите гнездо DVI к гнезду HDMI IN 1 с помощью переходного интерфейса DVI-HDMI (не прилагается) и подключите гнезда аудиовыходов оборудования к гнездам аудиовыходов в гнездах HDMI IN 1.</p> <p>Подключите к гнезду HDMI IN 2, чтобы просмотреть фотографии или изображения с компьютера или цифровой видеокамеры на экране.</p>
AV1	Для просмотра изображения с устройства, подключенного к разъему C .
ПК	<p>Для просмотра изображения с устройства, подключенного к разъему F.</p> <p></p> <ul style="list-style-type: none"> Рекомендуется использовать кабель ПК с ферритами, например, "Разъем, D-sub 15" (код 1-793-504-11, продается в Sony Service Centre), или аналогичный.
AV2	<p>Для просмотра изображения с устройства, подключенного к разъему D.</p> <p>При использовании монофонического оборудования подключайте его к гнезду AV2 L.</p>
	<ul style="list-style-type: none"> Используйте только сертифицированный кабель HDMI с логотипом HDMI. Рекомендуется использовать кабель Sony HDMI. Связь с подключенными устройствами поддерживается, если эти устройства совместимы с HDMI управлением. Об установке связи см. стр. 31.

Чтобы подключить	Действие
------------------	----------

<p>CAM (Модуль ограниченного доступа) H</p>	<p>Для просмотра Pay Per View - кодированных платных программ, распространяемых по подписке.</p> <p>Для получения дополнительной информации см. руководство по эксплуатации, прилагаемое к модулю CAM. Выключите телевизор, когда будете вставлять модуль CAM.</p> <p></p> <ul style="list-style-type: none"> • CAM не поддерживается в некоторых странах/регионах. Обратитесь за соответствующей информацией к своему дилеру.
--	--

<p>USB I</p>	<p>На телевизоре можно прослушивать/просматривать файлы фото/музыки/видео, сохраненные в цифровом фотоаппарате Sony или видеокамере (стр. 28).</p>
---------------------	--

<p>Наушники или аудиосистема класса Hi-Fi J</p>	<p>Подключите аудиокабель или наушники. Звук с телевизора можно слушать через стереосистему или наушники. Уровень громкости звука внешних динамиков можно изменить, нажав кнопки громкости на пульте ДУ.</p>
--	--



<p>DIGITAL AUDIO OUT (OPTICAL) E</p>	<p>Используйте оптический аудиокабель.</p>
---	--

Дополнительные операции





Операция	Действие
<p>Возвратиться к обычному режиму работы телевизора</p>	<p>Нажмите кнопку DIGITAL/ANALOG.</p>

Воспроизведение фото/музыки/видео через USB

Можно воспроизводить на телевизоре файлы фото/музыки/видео, сохраненные на цифровой фотокамере Sony или видеокамере, подключив их к телевизору через USB-кабель, или записанные на запоминающем устройстве USB.

- 1 Подключите к телевизору USB-совместимое устройство.
- 2 Нажмите кнопку **HOME**.
- 3 С помощью кнопок / выберите “Фото”, “Музыка” или “Видео”, затем нажмите .

На экран будет выведен список файлов или папок.

- 4 Выберите файл или папку с помощью кнопок ///, затем нажмите .

После выбора папки выберите требуемый файл и нажмите .

Начнется воспроизведение выбранного файла.

- 
- При использовании функции “Фото” возможно ухудшение качества изображения при его увеличении. Кроме того, в зависимости от величины и формата изображения, оно может не полностью заполнять экран.
 - При использовании функции “Фото” для вывода на экран некоторых файлов фотоизображения может потребоваться некоторое время.
 - Поддерживается набор символов UTF-8 имен файлов и папок.
 - Когда телевизор считывает данные с устройства USB, соблюдайте следующие правила:
 - Не выключайте телевизор или подключенное к USB-порту устройство.
 - Не отсоединяйте USB кабель.
 - Не отсоединяйте устройство USB.
 - В противном случае данные на устройстве USB могут быть повреждены.
 - Компания Sony не несет ответственность за какое-либо повреждение или утерю данных на носителе записи из-за неверной работы телевизора или какого-либо из подключенных к нему устройств.

- При подключении к телевизору цифровой фотокамеры Sony установите на ней Авто или “ЗУ большой” емкости для режима соединения USB. Для получения дополнительной информации о режиме соединения USB см. инструкции, прилагаемые к цифровому фотоаппарату.
- Функция просмотр фото (USB) может использоваться с файловыми системами FAT16 и FAT32.
- В папке может находиться не более 300 файлов.
- Даже при поддержке определенного формата файла из-за предъявляемых требований к характеристикам файлов некоторые из них, включая измененные на ПК, не удастся воспроизвести.
- Для получения последней информации об USB-совместимых устройствах посетите следующий веб-сайт:
<http://support.sony-europe.com/TV/compatibility/>

■ Основные операции с файлами фотографий/музыки/видео

Можно управлять подключенными устройствами USB с помощью пульта ДУ телевизора.

Элемент	Описание
◀◀ / ▶▶	Быстрая перемотка файла назад/вперед при нажатии во время воспроизведения.
◀◀◀ / ▶▶▶	Переход к началу предыдущего/следующего файла.
▶	Воспроизведение.
	Пауза воспроизведения.
■	Остановка воспроизведения.

■ Использование параметров воспроизведения

Используйте цветные кнопки для отображения списка, содержащего миниатюрные изображения некоторых меню параметров. Перечисленные параметры отличаются в зависимости от текущего входа и содержимого.

Фото

- “Эффекты Слайд-шоу”: выбор эффекта для слайд-шоу.
- “Скорость слайд-шоу”: выбор длительности слайд-шоу.
- “Произвольно”: воспроизведение файла в случайном порядке.
- “Увеличенный”: увеличение изображения (“1x”, “2x” или “4x”).

Музыка

- “Воспроизвести объект”: воспроизведение всех файлов или выбранного файла.
- “Произвольно”: воспроизведение файлов в случайном порядке.
- “Динамик”: выбор динамика (стр. 36).

Видео

- “Варианты воспр.”: воспроизведение всех файлов или выбранного файла.
- “Увеличенный*”: увеличение изображения (“1x”, “2x”, “4x” или “Широкоэкран.”).
- “Динамик”: выбор динамика (стр. 36).

Универсальная

- “Повтор”: повторное воспроизведение файла.
- “Сортировка”: изменение порядка файлов.
- “Выбор устройства”: выбор устройства USB.

■ Настройка изображения (видео)

Можно регулировать качество видеоизображения, поступающего с устройства USB.

- 1 Выберите видео.
См. “Воспроизведение фото/музыки/видео через USB” (стр. 28).
- 2 Во время воспроизведения нажмите кнопку **OPTIONS**, нажмите \updownarrow , чтобы выбрать “Изображение”, а затем нажмите \oplus .
- 3 С помощью кнопок \updownarrow / \leftarrow / \rightarrow выберите элемент, а затем нажмите \oplus .
- 4 С помощью кнопок \updownarrow / \leftarrow / \rightarrow настройте параметр, а затем нажмите \oplus .

■ Воспроизведение фотографий в виде слайд-шоу (фотография)

Фотографии можно воспроизвести в виде слайд-шоу. Можно задать параметры “Эффекты Слайд-шоу” и “Скорость слайд-шоу”.

- 1 Выберите фотографию.
См. “Воспроизведение фото/музыки/видео через USB” (стр. 28).
- 2 Нажмите зеленую кнопку в режиме просмотра миниатюрных изображений или нажмите кнопку **OPTIONS** во время отображения фотографии, нажмите \updownarrow , чтобы выбрать “Слайд-шоу”, затем нажмите \oplus .

Остановка слайд-шоу

Нажмите \leftarrow RETURN или HOME.

Видеоформат устройства USB

Расширение	Контейнер	Видеокодек	Аудиокодек
.avi	AVI	XviD	PCM / MPEG1 Layer1, 2 / MP3 / MPEG2 AAC (2-канальный) / MPEG4 AAC (2-канальный) / MPEG4 HE-AAC (2-канальный) / Dolby Digital (2-канальный) / WMA v8
		MPEG1	
		MPEG2 MP	
		H.264 BP/MP/HP	
		MPEG-4 SP/ASP	
		Motion JPEG	
.wmv .asf	ASF	WMV v9	MP3 / WMA v8
		XviD	
		MPEG-4 SP/ASP	
		VC-1	
.mp4 .mov .3gp	MP4	H.264 BP/MP/HP	MPEG1 Layer1, 2 / MP3 / MPEG2 AAC / MPEG4 AAC / MPEG4 HE-AAC
		MPEG-4 SP/ASP	
		H.263	
		Motion JPEG	
.mkv	MKV	H.264 BP/MP/HP	PCM / MPEG1 Layer1, 2 / MP3 / MPEG2 AAC (2-канальный) / MPEG4 AAC (2-канальный) / MPEG4 HE-AAC (2-канальный) / Dolby Digital (2-канальный) / WMA v8
		MPEG-4 SP/ASP	
		WMV v9	
		VC-1	
.mpg .mpeg .vob .vro	PS	MPEG1	MPEG1 Layer1, 2 / MP3 / Dolby Digital (2-канальный)
		MPEG2 MP	
.ts, .m2ts	TS	MPEG2 MP	MPEG1 Layer1, 2 / MP3 / MPEG2 AAC / MPEG4 AAC / MPEG4 HE-AAC
		VC-1	
		H.264 BP/MP/HP	

Формат музыки USB

Расширение	Аудиокодек
.mp3	MP3
.wma	WMA v8

Фотоформат устройства USB

Расширение	Кодек изображения
.jpg, .jpeg	JPEG

Поддерживаемые версии: DCF2.0 или EXIF2.21.



- Воспроизведение указанных выше форматов файлов не гарантируется.

Использование функции BRAVIA Sync с функцией Контроль по HDMI

Функция Контроль по HDMI позволяет телевизору осуществлять связь с подключенными к нему устройствами (совместимыми с этой функцией) с помощью спецификации HDMI CEC (Consumer Electronics Control). Например, подключив к телевизору оборудование Sony, совместимое с функцией Контроль по HDMI (с помощью HDMI-кабелей), можно выполнять совместное управление всей системой. Не забудьте проверить правильность подключения и настройки используемых устройств.

Контроль по HDMI

- Автоматически выключает подключенное к телевизору устройство при его переводе в режим ожидания с помощью пульта ДУ.
- Автоматическое включение телевизора и выбор соответствующего входа при начале воспроизведения на одном из подключенных устройств.
- Если включить подключенную к телевизору аудиосистему при включенном телевизоре, автоматически будет выполнено переключение, вследствие которого воспроизведение звука станет выполняться не динамиками ТВ, а аудиосистемой.
- Регулирует громкость (⏏ +/-) и отключает звук (⏏) подключенной аудиосистемы.
- Можно управлять подключенными устройствами Sony с логотипом BRAVIA Sync с помощью пульта ДУ телевизора, нажав:
 -  для прямого управления подключенным устройством.

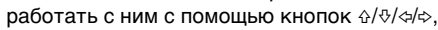
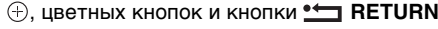
- **SYNC MENU**, чтобы вывести на экран меню подключенного HDMI-совместимого устройства.
После вывода меню на экран можно работать с ним с помощью кнопок , ⊕, цветных кнопок и кнопки  **RETURN**.
- Выберите “Управление устройством”, затем выберите требуемый параметр для управления оборудованием.
- Для получения дополнительной информации о доступном управлении см. инструкции, прилагаемые к устройству.
- Выберите “Управление ТВ”, чтобы перейти в меню телевизора или меню параметров телевизора.

- При установке для параметра “Контроль по HDMI” телевизора значения “Вкл.” для параметра “Контроль по HDMI” подключенного устройства также автоматически будет установлено значение “Вкл.”.

■ Подключение устройств, совместимых с функцией Контроль по HDMI

Подсоединяйте совместимое устройство к телевизору с помощью HDMI-кабеля. При подключении аудиосистемы следует также обязательно подсоединить к ее входу выход DIGITAL AUDIO OUT (OPTICAL) телевизора, используя оптический аудиокабель (стр. 26).

■ Настройки функции Контроль по HDMI

Настройки функции Контроль по HDMI должны быть выполнены как на телевизоре, так и на подключенных к нему устройствах. Информация о настройке телевизора приведена в разделе “Настройка HDMI” стр. 45. О настройке подключенных устройств см. инструкции по эксплуатации этих устройств.

Навигация в меню телевизора

“MENU” позволяет использовать различные удобные функции этого телевизора. Можно легко выбрать каналы или внешние источники, а также изменить установки телевизора.

1 Нажмите кнопку **HOME**.

Кроме России и Украины

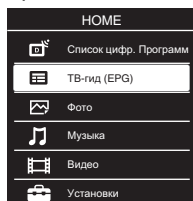

Для России и Украины

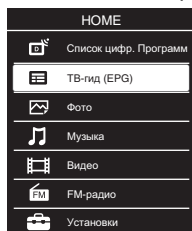

При выборе значения “Россия” или “Украина” в параметре “Страна” и при выборе значения “English”, “Русский” или “Українська” в параметре “Язык”.

2 С помощью кнопок \updownarrow выберите ту или другую опцию, затем нажмите \oplus . Для выхода из меню нажмите кнопку **HOME**.

Пиктограмма категории носителей	Описание
Список цифр. Программ	Выбор Список цифр. Программ (стр. 22).
ТВ-гид (EPG)	Выбор цифрового экранного электронного телегида (EPG) (стр. 21).
Фото	Просмотр фотографий с устройств USB (стр. 28).
Музыка	Воспроизведение музыкальных файлов с устройств USB (стр. 28).
Видео	Просмотр видеофайлов с устройств USB (стр. 28).
FM-радио (только для России и Украины)	Прослушивание FM-радио (стр. 24).
Установки	Расширенные настройки и установки (стр. 33).









- Число регулируемых параметров зависит от ситуации.
- Недоступные параметры отображаются серым цветом или не выводятся на экран.

УСТАНОВКИ





Изображение

Режим изображ.	<p>Выбор режима изображения.</p> <p>“Яркий”: увеличение контрастности и резкости изображения.</p> <p>“Стандартный”: получение стандартного изображения. Рекомендуется для домашнего просмотра.</p> <p>“Индивидуальный”: сохранение предпочтительных настроек.</p> <p>“Кинотеатр”: просмотр фильмов. Подходит для обстановки, напоминающей кинотеатр.</p> <p>“Фото”: обычный просмотр фотографий.</p> <p>“Спорт”: оптимизация качества изображения для просмотра спортивных передач.</p> <p>“Игра”: стандартное изображение, подходящее для игр.</p> <p>“Графика”: оптимизация качества изображения для просмотра графики.</p> <p></p> <ul style="list-style-type: none">• “Режим изображ.” устанавливается в зависимости от параметра “Выбор сцены”.
Сброс	<p>Восстановление заводских значений всех настроек параметра “Изображение”, за исключением “Режим изображ.”.</p>
Подсветка	<p>Регулировка яркости подсветки.</p> <p></p> <ul style="list-style-type: none">• Уменьшение яркости экрана снижает энергопотребление.
Контраст	<p>Служит для увеличения или уменьшения контрастности изображения.</p>
Яркость	<p>Позволяет сделать изображение более ярким или темным.</p>
Цветность	<p>Служит для увеличения или уменьшения интенсивности цвета.</p>
Оттенок	<p>Увеличение или уменьшение количества оттенков зеленого и красного.</p> <p></p> <ul style="list-style-type: none">• Регулировка параметра “Оттенок” возможна только для сигнала в формате NTSC (например, при просмотре американских видеокассет).
Резкость	<p>Позволяет делать изображение более резким или мягким.</p>
Цветовой тон	<p>Регулировка оттенков белого на изображении.</p> <p>“Холодный”: придание белым цветам голубого оттенка.</p> <p>“Нейтральный”: придание белым цветам нейтрального оттенка.</p> <p>“Теплый”: придание белым цветам красного оттенка.</p>

Шумопонижение	<p>Этот параметр уменьшает помехи (снег) на изображении при приеме слабого телевизионного сигнала.</p> <p>“Авто”: автоматическое уменьшение помех изображения.</p> <p>“Сильное/Среднее/Слабое”: изменение эффекта шумопонижения.</p> <p>“Выкл.”: выключение функции “Шумопонижение”.</p>
Шумопонижение для MPEG	<p>Уменьшение помех на изображении при просмотре видеоизображения, сжатого по алгоритму MPEG.</p>
Режим Фильм	<p>Обеспечивает улучшенное качество изображения при воспроизведении дисков DVD или кассет на видеомагнитофоне, сокращая смазанность и зернистость.</p> <p>“Авто”: обеспечение воспроизведения фильмов в точном соответствии с оригиналом.</p> <p>“Выкл.”: отключение функции “Режим Фильм”.</p> <p></p> <ul style="list-style-type: none"> • Если в изображении присутствует неправильный сигнал или при чрезмерном уровне шумов, “Режим Фильм” автоматически выключается, даже если выбрано значение “Авто”.
Доп. установки	<p>Служит для более тонкой настройки функции Изображение.</p> <p>“Сброс”: возврат всех дополнительных настроек к заводским предустановкам.</p> <p>“Доп. улучш. контраста”: автоматическая регулировка значений параметров “Подсветка” и “Контраст” в оптимальном соответствии с яркостью экрана. Эта настройка особо эффективна для эпизодов с темным изображением, поскольку увеличивает контрастность деталей темных изображений.</p> <p>“Корректор черного”: увеличение контрастности за счет усиления темных участков изображения.</p> <p>“Гамма”: регулировка баланса ярких и темных участков изображения.</p> <p>“Ярко-белый цвет”: насыщение белых оттенков.</p> <p>“Живые цвета”: увеличение яркости цветов.</p>
	<ul style="list-style-type: none"> • Параметр “Доп. установки” недоступен, если для параметра “Режим изображ.” установлено значение “Яркий”.
 Звук	
Режим звука	<p>Выбор режима звука.</p> <p>“Динамичный”: усиление чистоты звучания и эффект звукового присутствия для лучшего восприятия и музыкальной реалистичности.</p> <p>“Стандартный”: улучшение чистоты, детализации звучания и эффект звукового присутствия.</p> <p>“Отчетливость речи”: более четкое звучание голоса.</p>
Сброс	<p>Восстановление заводских значений всех настроек параметра “Звук”.</p>

Эквалайзер	<p>Служит для регулировки настроек частот. С помощью кнопок выберите необходимую частоту звука, затем с помощью кнопок настройте параметры и нажмите . Измененные настройки применяются после выбора параметров “Режим звука”. Выберите “Сброс” для восстановления оригинальных настроек параметра “Эквалайзер”.</p> <p></p> <ul style="list-style-type: none"> • Настройка высокой частоты влияет на звучание в диапазоне высоких частот, а настройка низкой частоты — в диапазоне низких частот.
Баланс	<p>Позволяет регулировать баланс звука между левым и правым динамиком.</p>
Авторег. громкости	<p>Этот параметр обеспечивает поддержание постоянного уровня громкости, даже когда в нем случаются резкие изменения (например, звук в рекламных роликах обычно бывает громче, чем в других передачах).</p>
Коррекция громкости	<p>Позволяет задать независимый уровень громкости для каждого из устройств, подключенных к телевизору.</p>
Окруж. звук	<p>Выбор режима объемного звучания.</p> <p>“Вкл.”: воспроизведение эффектов окружающего звука, аналогичных двухканальному звучанию, с помощью лишь двух внутренних динамиков ТВ.</p> <p>“Имитация стерео”: добавление эффектов окружающего звука к программам, идущим в режиме моно.</p> <p>“Кино”: воспроизведение эффектов окружающего звука на уровне высококачественных аудиосистем, устанавливаемых в кинотеатрах.</p> <p>“Музыка”: воспроизведение эффектов окружающего звука, имитирующих акустику концертного зала.</p> <p>“Спорт”: воспроизведение эффектов окружающего звука, имитирующих акустику арены во время спортивных соревнований.</p> <p>“Игра”: воспроизведение эффектов окружающего звука, повышающих реалистичность звуков игры.</p> <p>“Выкл.”: для обычного приема в стереофоническом или монофоническом режиме.</p> <p></p> <ul style="list-style-type: none"> • “Окруж. звук” устанавливается в зависимости от параметра “Выбор сцены”.
Усиление басов	<p>Усиливает звучание, акцентируя нижние частоты.</p>
Двухканальный звук	<p>Позволяет производить выбор звука, который должен воспроизводиться через динамики, при стереотрансляции или трансляции на двух языках.</p> <p>“Стерео”, “Моно”: для стереопрограмм.</p> <p>“А”/“В”/“Моно”: для двуязычных трансляций выберите значение “А” для воспроизведения звукового канала 1, “В” - для звукового канала 2 или “Моно” для воспроизведения монофонического канала, если таковой имеется.</p> <p></p> <ul style="list-style-type: none"> • Если выбрано подключенное к телевизору внешнее устройство, установите для параметра “Двухканальный звук” значение “Стерео”, “А” или “В”.

Динамик	<p>Включение/выключение внутренних динамиков телевизора.</p> <p>“Динамик ТВ”: динамики телевизора включаются, и звук воспроизводится через них.</p> <p>“Аудиосистема”: динамики телевизора выключаются, позволяя слушать звук через внешнее аудиоустройство, подключенное к аудиовыходам телевизора.</p>
Линейный выход звука	<p>“Регулируемый”: выходной уровень громкости внешней аудиосистемы можно регулировать с помощью пульта ДУ телевизора.</p> <p>“Постоянный”: фиксированные параметры аудиовыхода телевизора. Используйте ручки управления аудиосистемы для регулировки громкости (и других параметров аудиосигнала).</p>
Связь наушников с динам.	<p>Служит для включения/выключения внутренних динамиков телевизора при подключении к нему наушников.</p>
Громкость наушников	<p>Позволяет регулировать громкость наушников.</p> <p></p> <ul style="list-style-type: none"> • Данный параметр недоступен, если для параметра “Наушники/Линейный выход звука” установлено значение “Линейный выход звука”.
Источник HDMI/DVI Audio	<p>Позволяет переключать аудиосигнал на входной источник HDMI, когда подключено устройство DVI. Выберите “Авто”, “HDMI Звук” и “ПК-аудио”.</p>
Доп. установки	<p>“Динамический диапазон”: компенсация разницы уровня аудиосигнала между различными каналами (только для звука Dolby Digital).</p> <p></p> <ul style="list-style-type: none"> • В зависимости от программы данный эффект может не проявляться или сказываться по-разному независимо от установки параметра “Динамический диапазон”. <p>“Цифровой аудиовыход”: настройка аудиосигнала, выводимого через гнездо DIGITAL AUDIO OUT (OPTICAL) телевизора. Установите для этого параметра значение “Авто” при подключении устройства, совместимого с Dolby Digital. Установите для этого параметра значение “PCM” при подключении устройства, не совместимого с Dolby Digital.</p> <p>“Режим сведения каналов”: установка способа сведения многоканального звука в двухканальный.</p> <ul style="list-style-type: none"> • “Окруж. звук”: выбор для обеспечения наилучшего качества работы или при использовании внешних устройств с функцией Pro Logic. • “Сtereo”: выбор для обеспечения выхода стереозвука.
<p></p> <ul style="list-style-type: none"> • Параметры “Режим звука”, “Сброс”, “Эквалайзер”, “Баланс”, “Авторег. громкости”, “Коррекция громкости”, “Окруж. звук” и “Усиление басов” недоступны если для параметра “Динамик” установлено значение “Аудиосистема”. 	



Управление экраном

Формат экрана	Изменение формата экрана. Для получения дополнительной информации о формате экрана см. стр. 19.
Формат экрана (только в режиме ПК)	“ Нормальная ”: отображение изображения в оригинальном размере. “ Полный 1 ”: увеличение изображения для полного заполнения экрана по вертикали, сохраняя при этом его оригинальные пропорции. “ Полный 2 ”: увеличение изображения для заполнения всего экрана.
Автомат. формат	“ Вкл. ”: выберите “Вкл.” для автоматического изменения настройки параметра “Формат экрана” в зависимости от содержания. “ Выкл. ”: если информация на экране будет мешать, выберите “Выкл.”. Если для этой функции установлено значение “Выкл.”, выберите один из параметров меню “Формат экрана”.
4:3 по умолч.	Задаёт формат экрана, используемый по умолчанию для воспроизведения изображения, передаваемого в формате 4:3.
Авто Обл. отображения	“ Вкл. ”: автоматическая регулировка области экрана в соответствии с воспроизводимым изображением. “ Выкл. ”: отключение “Авто Обл. отображения”. Выберите один из параметров меню “Обл. отображения”.
Обл. отображения	Регулировка размера области экрана. “ Макс. разрешение ”: воспроизведение изображения в оригинальном размере, когда его части оказываются обрезанными. “ Нормальная ”: воспроизведение изображения с рекомендованным размером. “ +1 ”: воспроизведение изображения с исходным размером. “ -1 ”: увеличение изображения, чтобы его края выходили за границы видимой области экрана.  <ul style="list-style-type: none">• Этот параметр можно менять в зависимости от отображаемого входного сигнала.
Сдвиг по горизонтали	Регулировка горизонтального положения изображения.
Сдвиг по вертикали	Служит для настройки вертикального положения изображения, если для параметра “Формат экрана” установлено значение “Увеличенный”, “14:9” или “Заголовки”.
Размер по вертикали	Служит для настройки вертикального размера изображения, если для параметра “Формат экрана” установлено значение “Оптимальный”.

Настройка для ПК

Использование экрана телевизора в качестве монитора ПК.



- Этот параметр доступен только при получении сигнала ПК.
- Параметр “Автоподстройка” может не работать должным образом с некоторыми типами входных сигналов. В таких случаях выполните ручную регулировку параметров “Фаза”, “Шаг”, “Сдвиг по горизонтали” и “Сдвиг по вертикали”.

“Формат экрана”: выберите “Нормальная” для отображения изображения с исходным размером. Выберите “Полный 1” для увеличения изображения для заполнения всего экрана, сохраняя при этом оригинальное соотношение сторон. Выберите “Полный 2” для увеличения изображения для заполнения всего экрана.

“Сброс”: восстановление заводских значений всех настроек параметра “Настройка для ПК”, за исключением “Формат экрана”.

“Автоподстройка”: автоматическая регулировка положения и фазы изображения, выводимого в режиме ПК.

“Фаза”: регулировка экрана, когда неясно видна часть отображаемого текста или изображения.

“Шаг”: расширение или сужение экрана по горизонтали.

“Сдвиг по горизонтали”: перемещение экрана влево или вправо.

“Сдвиг по вертикали”: перемещение экрана вверх или вниз.



Настройка каналов

Настр. аналог. каналов

“Автонастр.аналог.станций” (только в аналоговом режиме):

настройка на все доступные аналоговые каналы. Как правило, эту операцию не требуется выполнять, так как все каналы уже настроены при установке телевизора. Тем не менее, этот параметр позволяет повторить процедуру (например, заново настроить телевизор после переезда или найти новые каналы, появившиеся в эфире).

“Руч. настр. прогр.” (только в аналоговом режиме): изменение настройки доступного аналогового канала.

Нажмите ⊕ для выбора программы, которую требуется изменить.

Система

Позволяет выполнить ручную настройку каналов.

- 1 С помощью кнопок / выберите функцию “Система”, затем нажмите кнопку ⊕ .
- 2 С помощью кнопок / выберите одну из перечисленных ниже систем телевидения, затем нажмите ⊕ .
 - V/G: для стран/регионов Западной Европы
 - I: для Великобритании
 - D/K: для стран/регионов Восточной Европы
 - L: для Франции



- Этот параметр может быть недоступен в зависимости от страны/региона, выбранной в меню “Страна”.

Канал

- 1 С помощью кнопок \uparrow/\downarrow выберите функцию “Канал”, затем нажмите кнопку \oplus .
- 2 С помощью кнопок \uparrow/\downarrow выберите “S” (для кабельных каналов) или “C” (для каналов эфирного вещания), затем нажмите \rightarrow .
- 3 Выполните настройку каналов следующим образом:

Если номер канала (частота) не известен

С помощью кнопок \uparrow/\downarrow найдите следующий доступный канал. При нахождении какого-либо канала поиск останавливается. Для продолжения поиска нажмите \uparrow/\downarrow .

Если номер канала (частота) известен

С помощью цифровых кнопок непосредственно введите номер телевизионного канала или канала видеосигнала.

- 4 Нажмите кнопку \oplus для перехода к пункту “Подтвер.”, затем еще раз нажмите \oplus .

Повторите вышеописанную процедуру, чтобы установить вручную другие каналы.

Метка

Этот параметр позволяет присвоить каналу любое имя, содержащее не более семи символов (букв или цифр).

АПЧ

С помощью этого параметра можно выполнить точную настройку выбранной программы в случае, если кажется, что небольшая корректировка настройки позволит повысить качество изображения.

Аудиофильтр

Этот параметр позволяет улучшить качество звука для отдельных каналов в случае его искажения при трансляции в монофоническом режиме. Иногда нестандартный ТВ сигнал может вызвать искажение звука или его временное исчезновение при просмотре программ, транслируемых в монофоническом режиме.

Если нет искажения звука, рекомендуется установить для этого параметра заводское значение “Выкл.”.



- Значение “Аудиофильтр” недоступно, если для параметра “Система” установлено значение “L”.

Пропуск

Данная функция позволяет пропускать неиспользуемые аналоговые каналы при выборе каналов с помощью кнопок **PROG +/-**.

(Пропущенный канал можно выбрать с помощью цифровых кнопок.)

Подтвер.

Сохраняет изменения в настройках меню “Руч. настр. прогр.”.

“Сортировка прогр.” (только в аналоговом режиме): изменение порядка расположения каналов, сохраненных в памяти телевизора.

- 1 С помощью кнопок \uparrow/\downarrow выберите канал, который необходимо переместить в новое положение, затем нажмите \rightarrow .
- 2 С помощью кнопок \uparrow/\downarrow выберите новое положение канала, затем нажмите кнопку \oplus .

Цифр. конфигурация

“Цифровая настройка”

- **“Автопоиск цифр. станций”:**
настройка на все доступные цифровые каналы.
Этот параметр позволяет заново настроить телевизор после переезда или найти новые каналы, появившиеся в эфире. Нажмите кнопку ⊕.
- **“Диапазон автонастройки”:**
 - “Стандартный”: поиск доступных каналов в пределах региона/страны.
 - “Полный”: поиск доступных каналов независимо от региона/страны.



- После переезда на другое место жительства, смены поставщиков услуг или при поиске новых каналов, появившихся в эфире, можно воспользоваться функцией “Автопоиск цифр. станций”.

- **“Редакт. списка программ”:**
удаление из памяти телевизора ненужных цифровых каналов и изменение порядка расположения сохраненных в ней цифровых каналов.

- 1 С помощью кнопок ↕/↔ выберите канал, который необходимо удалить или переместить в новое положение.
С помощью цифровых кнопок непосредственно введите трехзначный номер нужного телевизионного канала.

- 2 Выполните удаление или перемещение цифровых каналов следующим образом:

Удаление цифрового канала

Нажмите кнопку ⊕. После появления запроса на подтверждение удаления нажмите ↵ для выбора значения “ОК”, затем нажмите ⊕.

Изменение порядка расположения цифровых каналов

Нажмите ↗, затем с помощью кнопок ↕/↔ выберите новое положение для данного канала и нажмите кнопку ↵.

- 3 Нажмите **↵ RETURN**.



- Если установлено значение “Кабель”, эта функция может быть недоступна в некоторых странах.

- **“Руч. поиск цифр. Станций”:**
ручная настройка цифровых каналов.

- 1 Выберите “Тип сканирования”, а затем выберите “Канал” или “Частота”.
- 2 Установите другие элементы соответствующим образом.
- 3 Выберите значение “Сканировать вверх” или “Сканировать вниз”, затем начните выполнять настройку вручную.
- 4 После выполнения поиска доступных каналов выберите значение “Да” или “Нет”.
- 5 Выберите “Да” для сохранения программы. На экране появится сообщение “Продолжить сканирование?”. При выборе значения “Да” будет выполнено сканирование следующего канала/частоты. При выборе значения “Нет” отображается предыдущий экран.



- Когда для пользователя доступны службы цифрового кабельного телевидения, которые были обнаружены с помощью функции “Полное сканирование” DVB-C, для параметра Кабель будет доступно только значение Руч. поиск цифр. Станций.

“Настройка субтитров”

- **“Установка субтитров”:** при выборе параметра “Для людей с наруш. слуха” на экране вместе с субтитрами возможен также показ визуальных пояснений (если канал передает такую информацию).
- **“Основной язык”:** выбор языка, на котором субтитры выводятся на экран.

- **“Дополнительный язык”**: выбор дополнительного языка, на котором субтитры выводятся на экран.

“Настройка звука”

- **“Тип аудио”**: переключение телевизора в режим вещания для слабослышащих при установке значения “Для людей с наруш. слуха”.
- **“Основной язык”**: выбор языка аудиовещания для того или иного канала. Некоторые цифровые каналы могут транслироваться с аудиовещанием на различных языках.
- **“Дополнительный язык”**: выбор дополнительного языка аудиовещания для того или иного канала. Некоторые цифровые каналы могут транслироваться с аудиовещанием на различных языках.
- **“Звуковое описание”**: включение звукового описания визуальной информации, если оно передается вещательной станцией.
- **“Уровень микширования”**: регулировка уровня громкости основного звука и звукового описания.



- Этот параметр доступен только в том случае, если для параметра “Звуковое описание” установлено значение “Вкл.”.

- **“Уровень звука MPEG”**: регулировка уровня звука MPEG.

“Техн. конфигурация”

- **“Авт. обновление станций”**: позволяет телевизору обнаруживать и сохранять в памяти новые цифровые каналы по мере того, как они становятся доступными.



- Рекомендуется установить для параметра “Авт. обновление станций” значение “Вкл.”, чтобы можно было автоматически добавлять новые цифровые службы, когда они станут доступны. Если выбрано значение “Выкл.”, о появлении новых цифровых служб будет оповещено с помощью сообщения на экране, после этого службы будут автоматически добавлены. Доступность этой функции зависит от региона/страны. Если функция недоступна, выполните “Автопоиск цифр. станций” для добавления новых служб.
- **“Обновление программн. обесп.”**: этот телевизор может принимать программное обеспечение через телевизионный сигнал. Для приема новых версий программ для функции обновления программного обеспечения в меню технической настройки параметров должно быть установлено значение “Вкл.”. При обнаружении обновлений на экране заблаговременно появится информация о том, как пользоваться новыми версиями программ. Не отсоединяйте кабель питания из розетки во время процедуры обновления программ.
- **“Системная информация”**: отображение на экране информации о текущей версии программного обеспечения и уровне сигнала.
- **“Часовой пояс”**: выбор часового пояса вручную, если он отличен от пояса, заданного по умолчанию для страны/региона.



- Если установлено значение “Кабель”, эта функция может быть недоступна в некоторых странах.

- **“Летнее время: Авто”**: активизация или отмена переключения с зимнего времени на летнее и наоборот.
 - “Вкл.”: автоматическое переключение с зимнего времени на летнее и наоборот в соответствии с календарем.

- “Выкл.”: время выводится в соответствии с установкой параметра “Часовой пояс”.



- Если установлено значение “Кабель”, эта функция может быть недоступна в некоторых странах.

- **“Авт. замена станции”**: установите для этого параметра значение “Вкл.” для автоматической смены канала в случае, когда вещательная станция изменяет канал, по которому транслируется просматриваемая передача.

“Настройка модуля СА”

Этот параметр позволяет получить доступ к платным программам, распространяемым по подписке при условии, что имеется модуль ограниченного доступа (CAM) и карточка абонента. См. на стр. 26 расположение гнезда  (PCMCIA).









Настройка FM радио (только для России и Украины)

Предустановка 30 FM-радиостанций, которые находятся в зоне приема.

“Автонастройка”: автоматическая настройка и сохранение всех доступных каналов.

- 1 Выберите “Автонастройка”, затем нажмите ⊕.
- 2 Выберите “ОК”, чтобы автоматически настроить все доступные каналы.

“Предустановки FM радио”: ручная настройка и сохранение всех доступных каналов сразу.

- 1 С помощью кнопок / выберите необходимое положение FM-радиостанции, затем нажмите ⊕.
- 2 С помощью кнопок / выполните поиск FM-радиостанций. Поиск останавливается автоматически после настройки станции. Если при прослушивании станции слышны помехи, то можно улучшить качество звука с помощью кнопок /. Нажмите ⊕ для сохранения FM-радиостанции. Можно изменить метку FM-радиостанции. С помощью кнопки / выберите буквенно-цифровые символы для метки, затем нажмите ⊕. Повторите шаги 1-2 для предварительной настройки других FM-радиостанций.



- Чтобы включить эту функцию, перейдите в режим FM радио с помощью кнопки **HOME** (стр. 32), предварительно настройте необходимые FM-радиостанции в соответствии с указанными выше инструкциями.



При выборе значения “Россия” или “Украина” в параметре “Страна” и при выборе значения “English”, “Русский” или “Українська” в параметре “Язык”.







Замок от детей

Этот параметр позволяет задать возрастные ограничения для тех или иных программ. Просмотр любой программы, на которую распространяются возрастные ограничения, возможен только после ввода правильного значения PIN-кода.



- Для провайдера кабельного телевидения в Нидерландах следует вводить PIN-код, если на программу распространяются возрастные ограничения.

- 1 С помощью цифровых кнопок введите ранее заданное значение PIN-кода. Если PIN-код ранее не задавался, на экране появится сообщение, указывающее на это. Выполните указания, приведенные ниже в разделе “PIN-код”.
- 2 С помощью кнопок / выберите возрастное ограничение или “Нет” (для просмотра без возрастных ограничений), затем нажмите ⊕.
- 3 Нажмите  **RETURN**.

PIN-код	<p>Первоначальный выбор PIN-кода</p> <ol style="list-style-type: none"> 1 С помощью цифровых кнопок введите новый PIN-код. 2 Нажмите ↩ RETURN. <p>Изменение PIN-кода</p> <ol style="list-style-type: none"> 1 С помощью цифровых кнопок введите ранее заданное значение PIN-кода. 2 С помощью цифровых кнопок введите новый PIN-код. 3 Нажмите ↩ RETURN. <p></p> <ul style="list-style-type: none"> • PIN-код 9999 принимается в любом случае.
Смена PIN-кода	Выберите для смены PIN-кода.
Родительская оценка	Выберите возраст самого молодого зрителя (3 ~ 18). Выберите “Нет”, если таковых нет. Эти выбираемые элементы можно менять в зависимости от настройки страны.
Блокировка цифровых программ	Блокировка/разблокировка программ и проверка статуса программ. <ol style="list-style-type: none"> 1 С помощью цифровых кнопок введите ранее заданное значение PIN-кода или введите новый PIN-код. 2 С помощью кнопок / перемещайтесь по программам, а затем нажмите  для переключения между статусами “Блокирован” и “Разблокирован”.
Замок на внешние входы	Служит для блокировки просмотра внешнего входа. Для просмотра заблокированного внешнего входа выберите пункт “Разблокирован”.
 Настройка	
Автоматический запуск USB	Просмотр миниатюрных изображений последних воспроизведенных файлов фотографий/музыки/видео начнется автоматически после включения телевизора и подключения к его порту USB устройства USB и его включения.
Таймер сна	<p>Этот параметр позволяет задать время, по истечении которого телевизор автоматически переходит в дежурный режим.</p> <p>При активации функции “Таймер сна” индикатор  (Таймер сна) на передней панели телевизора загорится оранжевым.</p> <p></p> <ul style="list-style-type: none"> • Если выключить телевизор и снова включить его, для функции “Таймер сна” будет установлено значение “Выкл.”. • За одну минуту до переключения телевизора в дежурный режим на экране отобразится соответствующее уведомление.
Автозапуск	Запускает меню первоначальной настройки для выбора языка, страны и места просмотра, а также настройки всех доступных цифровых и аналоговых каналов. Как правило, эту операцию не требуется выполнять, так как язык и страна/регион уже были выбраны, а все каналы уже настроены при установке телевизора. Тем не менее, данный параметр позволяет повторить процесс (например, чтобы перенастроить телевизор после переезда).
Язык	Этот параметр позволяет выбрать язык, на котором меню выводится на экран.

Логотип при загрузке

Выберите “Вкл.” для отображение логотипа при включении телевизора. Выберите “Выкл.” для отключения этой функции.

Настройка AV

“Предустановка AV”

Позволяет присвоить имя любому внешнему устройству, подключенному к разъемам на боковой и задней панелях телевизора. Данное имя будет ненадолго выводиться на экран при выборе данного оборудования.

- 1 С помощью кнопок \uparrow/\downarrow выберите нужный источник входного сигнала, затем нажмите \oplus .
- 2 С помощью кнопок \uparrow/\downarrow выберите нужный из нижеперечисленных параметров и нажмите кнопку \oplus .
 - AV1 (или HDMI1/HDMI2/Component/ПК), КАБЕЛЬ, СПУТН., VM, DVD/BD, ДОМАШНИЙ КИНОТЕАТР, ИГРА, КАМЕРА, ЦИФРОВАЯ КАМЕРА, ПК: использование одной из предустановленных меток для присвоения имени подключенному оборудованию.
 - “Изм.”: создание собственной метки.
 - 1 С помощью кнопок \uparrow/\downarrow выберите нужную букву или цифру (“_” для ввода пробела), затем нажмите кнопку \Rightarrow .

При вводе неверного символа
С помощью кнопок \leftarrow/\rightarrow выберите неверно введенный символ. Затем с помощью кнопок \uparrow/\downarrow выберите нужный символ.
 - 2 Повторяйте процедуру, описанную в шаге 1, до завершения ввода имени, затем нажмите \oplus .

“AV2/Компонентный вход”

Переключение между компонентным входом и входом AV2. При выборе значения “Авто” телевизор распознает сигнал подключения компонентного разъема или разъема AV2.



- Компонентный вход или вход AV2 не удастся использовать одновременно.

“Наушники/Линейный выход звука”

Установка вывода звука на наушники или внешнюю аудиосистему, подключенные к телевизору. При выборе значения “Линейный выход звука” отключите наушники от телевизора.

Настройка HDMI	<p>Позволяет телевизору осуществлять связь с устройствами, совместимыми с функцией контроля по HDMI и подключенными к разъемам HDMI на телевизоре. Обратите внимание, что настройки связи необходимо производить также и на подключенных устройствах.</p> <p>“Контроль по HDMI” : определение связи управления телевизором с управлением подключенными устройствами, совместимыми с функцией контроля по HDMI.</p> <p>“Автовykl. устройств” : при установке для этого параметра значения “Вкл.” подключенное устройство, совместимое с функцией контроля по HDMI, выключается при переводе телевизора в дежурный режим с помощью пульта дистанционного управления.</p> <p>“Автовключение ТВ” : при установке для этого параметра значения “Вкл.” телевизор включается вместе с подключенным устройством, совместимого с функцией контроля по HDMI.</p> <p>“Список устр-в HDMI” : отображение списка подключенного оборудования, совместимого с функцией контроля по HDMI.</p> <p>“Кнопки управления устройством” : выбор функций кнопок пульта ДУ телевизора для управления подключенными устройствами.</p> <ul style="list-style-type: none"> • “Нет” : отключение управления с помощью пульта ДУ телевизора. • “Нормальная” : для базовых операций, например навигации (вверх, вниз, влево или вправо и т. д.). • “Кнопки настройки” : для базовых операций и управления кнопками каналов, например PROG +/- или (0-9) и т. д. Эта функция полезна при управлении тюнером или телевизионной приставкой и т. с помощью пульта ДУ. • “Кнопки меню” : для базовых операций и операций кнопок HOME/OPTIONS. Эта функция полезна при выборе меню проигрывателя дисков Blu-ray и т. д. с помощью пульта ДУ.
Обновление системы	Обновление системы телевизора с помощью USB-памяти.
Поддержка продукта	Отображение на экране информации о телевизоре.
Заводские настройки	Возврат всех параметров к заводским настройкам. После завершения процесса отобразится экран первоначальной настройки.
	
Сброс	Восстановление заводских значений всех настроек “Эко”.
Энергосбережение	<p>Позволяет выбрать режим энергосбережения для уменьшения потребления энергии телевизором.</p> <p>“Стандартный” : заводские предустановки.</p> <p>“Пониженное” : уменьшение потребления энергии телевизором.</p> <p>“Откл. изобр.” : отключение изображения. Можно слушать звук при отключенном изображении.</p>
Отключение неиспользуемого ТВ	Выбор времени (“1h”, “2h” или “4h”), по истечении которого телевизор автоматически перейдет в дежурный режим, если в течение указанного промежутка времени телевизор не будет использоваться.

**Световой
сенсор**

Автоматически оптимизирует установки изображения в соответствии с уровнем освещенности в помещении.



- Не закрывайте этот датчик во избежание нарушений в его работе. Следите за положением датчика (стр. 17).

**Управление
питанием с ПК**

При установке для этого параметра значения “Вкл.” телевизор переходит в дежурный режим, если нет сигнала ПК. Доступен только для входа ПК.



- Эффективное использование электроэнергии позволяет снизить энергопотребление и, тем самым, уменьшить расходы на оплату электричества.
- Если телевизор не используется
 - Если Вы не собираетесь пользоваться телевизором в течение нескольких дней, по соображениям безопасности и энергосбережения его следует отключить от сети электропитания.
 - Так как телевизор не отключается от сети при выключении кнопкой, для его полного отключения от электропитания выньте вилку кабеля питания из розетки.
 - Следует иметь в виду, что некоторые телевизоры обладают функциями, для корректной работы которых требуется оставлять телевизор в дежурном режиме.

Установка принадлежностей (настенный монтажный кронштейн)

■ К сведению покупателей:

Для обеспечения сохранности изделия и из соображений безопасности компания Sony настоятельно рекомендует привлекать для установки телевизора только дилеров или лицензированных подрядчиков Sony. Не пытайтесь выполнить установку самостоятельно.

■ К сведению дилеров и подрядчиков Sony:

Уделяйте повышенное внимание безопасности во время установки, периодического обслуживания и осмотра данного изделия.

Телевизор можно установить с помощью настенного монтажного кронштейна SU-WL500 (приобретается отдельно).

- Для надлежащей установки см. инструкции, прилагаемые к кронштейну для настенной установки.
- См. в пункте “Отсоединение настольной подставки от телевизора” (стр. 9).



- При закреплении монтажной скобы положите телевизор на устойчивую ровную поверхность, застеленную мягкой плотной тканью, так, чтобы он располагался экраном вниз.

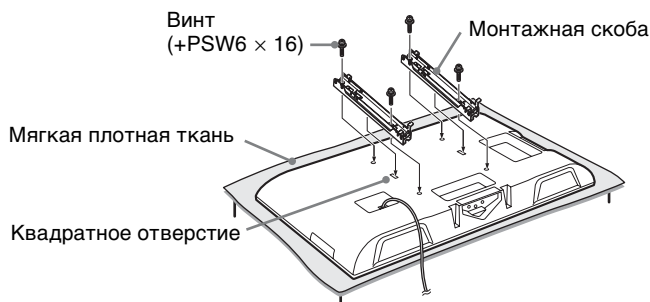

Примечание по установке

При использовании кронштейна для настенной установки SU-WL500 расстояние между телевизором и стеной составит 6 см. Используйте это пространство для прокладки кабелей.

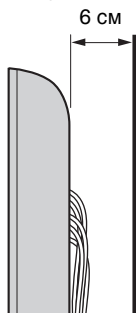

Для правильной установки данного изделия необходим достаточный опыт, в особенности при определении того, в состоянии ли стена выдержать вес телевизора. Обязательно привлеките для установки этого изделия на стену дилеров или лицензированных подрядчиков Sony и строго соблюдайте технику безопасности при выполнении работ по установке. Компания Sony не несет ответственности за любые поломки или травмы, вызванные неправильным обращением с изделием или его неправильной установкой.

Таблица размеров для установки телевизора

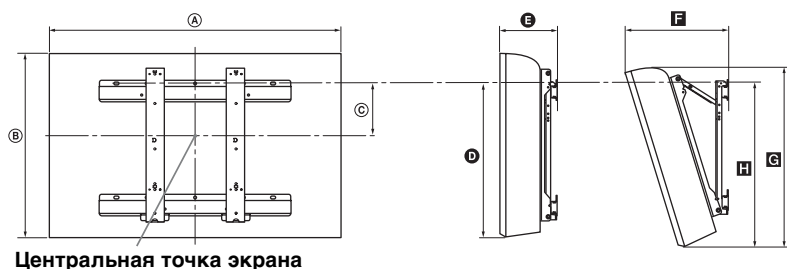

Единица измерения: см

Название модели	Размеры экрана		Расстояние до центра экрана	Длина для каждого угла установки				
				Угол (0°)		Угол (20°)		
	A	B		C	D	E	F	G
KDL-40BX440	98,0	60,1	12,2	42,7	15,1	33,3	57,0	46,1
KDL-32BX340	79,0	49,7	17,6	43,0	14,8	29,3	47,2	46,3

Рисунки над таблицей могут немного отличаться в зависимости от установки.

ВНИМАНИЕ!

Стена, на которую будет устанавливаться телевизор, должна быть достаточно прочной, чтобы выдержать вес, по крайней мере, в четыре раза превышающий вес устанавливаемого телевизора. Для определения веса телевизора см. пункт “Технические характеристики” (стр. 50).

Схема/таблица расположения винтов и скоб





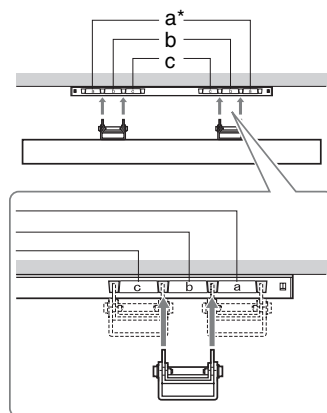
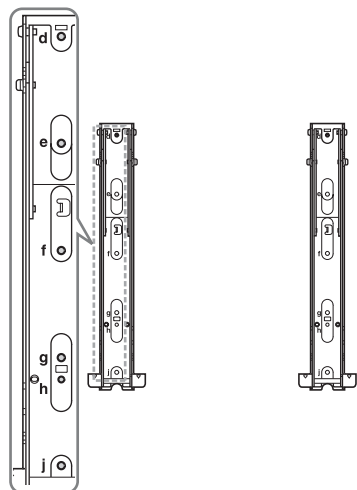







Название модели	Расположение винтов	Положение скобы
KDL-40BX440	d, g	b
KDL-32BX340	e, g	c

Расположение винтов



* Положение скобы "а" нельзя использовать для этих моделей.

Технические характеристики

Система	
Система панели	Панель жидкокристаллического дисплея (ЖКД)
ТВ система	В зависимости от выбранной страны/региона Аналоговая: B/G, D/K, L, I Цифровая: DVB-T, DVB-C
Система цветного телевидения	Аналоговая: PAL, PAL60 (только вход Video In), SECAM, NTSC3.58, NTSC4.43 (только вход Video In) Цифровая: MPEG-2 MP@ML/HL, H.264/MPEG-4 AVC HP@L4.0, MP@L4.0
Диапазон принимаемых каналов	Аналоговая: 46,25 - 855,25 МГц Цифровая: VHF/UHF
Аудиовыход	8 Вт + 8 Вт
Входные/выходные разъемы	
Антенна	Разъем 75 Ом для VHF/UHF
 AV1	21-штырьковый разъем, включая аудио-/видеовход, вход RGB, вход S-Video и аудио-/видеовход телевизора.
 COMPONENT IN/ AV2	 COMPONENT IN Поддерживаемые форматы: 1080p, 1080i, 720p, 576p, 576i, 480p, 480i Y: 1 Vp-p, 75 Ом, 0,3V отрицательная синхронизация/Pв/Св: 0,7 Vp-p, 75 Ом/Pв/Cr: 0,7 Vp-p, 75 Ом  AV2 Видеовход (гнезда типа "тюльпан")
 COMPONENT IN/ AV2	Аудиовход (гнезда типа "тюльпан")
HDMI IN 1, 2	Видео: 1080p, 1080/24p, 1080i, 720p, 576p, 576i, 480p, 480i Аудио: двухканальный линейный PCM 32, 44, 1 и 48 кГц, 16, 20 и 24 бит, Dolby Digital ПК (см. стр. 52) Аналоговый аудиоразъем (мини-гнездо) (только HDMI 1)
 DIGITAL AUDIO OUT (OPTICAL)	Цифровой оптический разъем (двухканальный линейный PCM, Dolby Digital)
 AUDIO OUT, 	Аудиовыходы (левый/правый), наушники (мини-гнездо)
PC IN 	Вход ПК (15 D-sub) (см. стр. 52) G: 0,7 Vp-p, 75 Ом, не Sync on Green/B: 0,7 Vp-p, 75 Ом/ R: 0,7 Vp-p, 75 Ом, H/V Sync: TTL-уровень  аудиовход для подключения ПК (мини-гнездо)
	Порт USB
	Разъем под CAM (Модуль ограниченного доступа)

Название модели KDL-	40VX440	32VX340	
Питание и другие параметры			
Электропитание	220–240 В переменного тока, 50 Гц		
Класс энергопотребления	С		
Размер экрана (по диагонали)	Прибл. 101,6 см / 40 дюйма	Прибл. 80,0 см / 32 дюйма	
Потребляемая мощность	в режиме "Дом"/ "Стандартный"	119 Вт	81,0 Вт
	в режиме "Магазин"/ "Яркий"	160 Вт	105 Вт
Среднее ежегодное энергопотребление*1	165 кВт/ч	112 кВт/ч	
Мощность, потребляемая в режиме ожидания*2	0,25 Вт		

Название модели KDL-		40ВХ440	32ВХ340
Потребляемая мощность в отключенном состоянии		0,25 Вт	
Разрешение экрана		1920 точек (по горизонтали) × 1080 строк (по вертикали)	1366 точек (по горизонтали) × 768 строк (по вертикали)
Размеры (ш × в × г) (Прибл.)	(с подставкой)	98,0 × 63,9 × 22,0 см	79,0 × 53,4 × 19,3 см
	(без подставки)	98,0 × 60,1 × 9,4 см	79,0 × 49,7 × 9,1 см
Масса (Прибл.)	(с подставкой)	13,5 кг	9,2 кг
	(без подставки)	12,4 кг	8,5 кг
Входящие в комплект принадлежности		См. "1: Проверка принадлежностей" на стр. 4.	
Дополнительные принадлежности		См. раздел "Установка принадлежностей (Настенный монтажный кронштейн)" на стр. 47.	

*1 За потребление электроэнергии в год принято потребление энергии телевизором, работающим 4 часа в день в течение 365 дней. Фактическое потребление электроэнергии будет напрямую зависеть от способа использования телевизора.

*2 Номинальная величина мощности потребления в дежурном режиме достигается после того, как телевизор выполнит необходимые внутренние процессы.

Конструкция и характеристики могут изменяться без предварительного уведомления.

■ Характеристики входных сигналов для подключения PC IN и HDMI IN 1/2

Для модели KDL-40BX440

Сигналы	Пикселей по горизонтали	Строк по вертикали	Горизонтальная частота (кГц)	Вертикальная частота (Гц)	Стандартный
VGA	640	480	31,5	60	VGA
SVGA	800	600	37,9	60	Рекомендации VESA
XGA	1024	768	48,4	60	Рекомендации VESA
WXGA	1280	768	47,4	60	VESA
WXGA	1280	768	47,8	60	VESA
WXGA	1360	768	47,7	60	VESA
SXGA	1280	1024	64	60	VESA
HDTV	1920	1080	67,5	60	EIA

Для модели KDL-32BX340

Сигналы	Пикселей по горизонтали	Строк по вертикали	Горизонтальная частота (кГц)	Вертикальная частота (Гц)	Стандартный
VGA	640	480	31,5	60	VGA
SVGA	800	600	37,9	60	Рекомендации VESA
XGA	1024	768	48,4	60	Рекомендации VESA
WXGA	1280	768	47,4	60	VESA
WXGA	1280	768	47,8	60	VESA
WXGA	1360	768	47,7	60	VESA

- Вход ПК данного телевизора не поддерживает Sync on Green или Composite Sync.
- Вход ПК данного телевизора не поддерживает чересстрочные сигналы.
- Вход ПК данного телевизора поддерживает сигналы, указанные в вышеприведенной таблице, с вертикальной частотой 60 Гц.

Поиск и устранение неисправностей

Проверьте, не мигает ли индикатор  (режима ожидания) красным светом.

Если индикатор мигает

Активирована функция автодиагностики. Нажмите **I/** на боковой панели телевизора, чтобы его выключить, отсоедините сетевой провод и свяжитесь с дилером или сервис-центром Sony.

Если индикатор не мигает



- 1 Выполните проверки в соответствии с нижеприведенной таблицей.
- 2 Если не удалось устранить неисправность, обратитесь к квалифицированным специалистам по обслуживанию телевизоров.



- Для получения дополнительной информации обратитесь в центр информационной и сервисной поддержки клиентов Sony по адресу или телефону, указанному на прилагаемой гарантии.

Изображение

Нет ни изображения (темный экран), ни звука

- Проверьте правильность подключения антенны/кабеля.
- Включите телевизор в сеть и нажмите кнопку **I/** , расположенную на боковой панели телевизора.
- Если индикатор  (режима ожидания) горит красным светом, нажмите кнопку **I/**.

Нет изображения или информации меню от устройства, подключенного к Scart-разъему

- С помощью кнопок  выведите на экран список подключенного к телевизору оборудования, затем выберите нужный источник входного сигнала.
- Проверьте правильность подсоединения дополнительного оборудования к телевизору.

Изображение двоится или видны ореолы

- Проверьте правильность подключения антенны/кабеля.
- Проверьте место расположения и направление антенны.

На экране видны только снег и помехи

- Проверьте, не сломана или не погнута ли антенна.

- Проверьте, не истек ли срок службы антенны (3-5 лет при нормальных условиях, 1-2 года при использовании в районах на морском побережье).

Помехи звука или изображения при просмотре ТВ-канала

- Откорректируйте параметр “АПЧ” (Автоматическая точная настройка) для улучшения приема сигнала изображения (стр. 39).





Наличие на экране очень маленьких черных и/или ярких точек

- Изображение на экране складывается из точек (пикселей). Маленькие черные точки и/или яркие точки (пиксели) на экране не являются дефектом.

Цветные передачи воспроизводятся в черно-белом изображении



- Выберите “Сброс” (стр. 33).

Отсутствие цвета или плохое качество цвета при передаче сигнала через гнезда

-  **COMPONENT IN/**  **AV2**
- Проверьте правильность соединения разъемов  **COMPONENT IN/**  **AV2**, а также убедитесь, что соответствующие разъемы плотно установлены в свои соответствующие гнезда.

Звук

Хорошее качество изображения, но нет звука

- Нажмите кнопку  + или  (Отключение звука).
- Убедитесь в том, что для параметра “Динамик” установлено значение “Динамик ТВ” (стр. 36).
- При подаче на вход HDMI сигналов Super Audio CD или DVD-Audio на выход DIGITAL AUDIO OUT (OPTICAL) может не выводиться аудиосигнал.

Каналы

Нужный канал не выводится на экран

- Задайте другой режим работы (цифровой или аналоговый) и выберите нужный (цифровой или аналоговый) канал.

Некоторые каналы не воспроизводятся на экране

- Канал используется только для передачи кодированных/получаемых по подписке программ. Подпишитесь на платные услуги.
- Канал используется только для передачи данных (без звука или изображения).
- Для получения информации о трансляции свяжитесь с вещательной компанией.

Цифровые каналы не выводятся на экран

- Обратитесь в местную сервисную службу, чтобы узнать, используется ли в Вашем регионе цифровое вещание.
- Перейдите на использование антенны с более высоким коэффициентом усиления.

Общие

Телевизор автоматически выключается (телевизор входит в режим ожидания)

- Убедитесь, что не включены функции “Таймер сна” (стр. 43) и “Отключение неиспользуемого ТВ” (стр. 45).
- Если в течение 15 минут на телевизор не поступает ТВ сигнал и за это время не была нажата ни одна кнопка, телевизор автоматически переходит в дежурный режим.

Искажение изображения и/или звука

- Устанавливайте телевизор вдали от источников электрических помех, таких как автомобили, мотоциклы, фены или оптические приборы.
- При установке дополнительного оборудования оставляйте некоторое расстояние между ним и телевизором.
- Проверьте правильность подключения антенны/кабеля.
- Держите кабель антенны/кабельного телевидения вдали от других соединительных кабелей.

Не работает пульт ДУ

- Замените батарейки.

HDMI устройство отсутствует в “Список устройств HDMI”

- Убедитесь в том, что устройство является совместимым с функцией контроля по HDMI.

На экране отображается обозначение “Витринный режим дисплея: Вкл.”

- Включен режим “Магазин” телевизора. Необходимо установить для параметра “Местоположение” значение “Дом” снова при выполнении процедуры “Автозапуск” (стр. 7).

С помощью параметра “Автопоиск цифр. станций” службы кабельного телевидения (программы) не были найдены.

- Проверьте правильность подключения кабеля или настройку.
- Используйте параметр “Автопоиск цифр. станций”, выбрав вместо параметра “Кабель” параметр “Эфир”.



Для получения полезной информации о продукции Sony

<http://www.sony-europe.com/myproduct/>

<http://www.sony.net/>

© 2012 Sony Corporation

A-E7Z-100-51(1)