

SONY®

4-458-514-91(1)

LCD TV

Инструкция по эксплуатации RU

Інструкції з експлуатації UA

BRAVIA

KDL-46R473A / 46R470A
KDL-40R474A / 40R473A / 40R471A / 40R470A
KDL-32R424A / 32R423A / 32R421A / 32R420A

Введение

Благодарим Вас за то, что Вы выбрали этот телевизор Sony.

Перед первым включением телевизора внимательно ознакомьтесь с данной инструкцией по эксплуатации и сохраните ее для консультаций в будущем.

Примечание в отношении Цифрового ТВ

- Все функции, относящиеся к Цифровому ТВ (DVB), будут действовать только в тех странах или регионах, в которых ведется эфирная цифровая трансляция сигнала DVB-T/DVB-T2* (MPEG-2 или H.264/MPEG-4 AVC), или обеспечивается доступ к совместимому кабельному цифровому вещанию DVB-C (MPEG-2 или H.264/MPEG-4 AVC). Просим Вас уточнить у своего дилера, можно ли принимать сигнал DVB-T/DVB-T2* там, где Вы живете, или узнать у своего провайдера кабельного телевидения, доступна ли предоставляемая им услуга кабельного вещания DVB-C для Вашего телевизора.
- Провайдер кабельного ТВ может установить дополнительный сбор за такую услугу и потребовать от Вас согласия со своими условиями.
- Хотя данный телевизор удовлетворяет характеристикам DVB-T/DVB-T2* и DVB-C, мы не можем гарантировать его совместимость с будущим цифровым эфирным вещанием в формате DVB-T/DVB-T2* и цифровым кабельным вещанием в формате DVB-C.
- Некоторые из функций Цифрового ТВ в некоторых странах/регионах могут быть недоступными, а правильный прием сигнала стандарта DVB-C может быть обеспечен не для всех провайдеров кабельного ТВ.



- Иллюстрации, приведенные в настоящей инструкции, относятся к модели KDL-40R474A, если не оговорено иное.

- * DVB-T2 недоступно для моделей телевизора KDL-46R470A / 40R471A / 40R470A / 32R421A / 32R420A.
DVB-T2 недоступно для моделей телевизора KDL-46R473A / 40R474A / 40R473A / 32R424A / 32R423A.

Информация о торговых марках

- **DVB** является зарегистрированной торговой маркой DVB Project.
- HDMI, логотип HDMI и High-Definition Multimedia Interface являются товарными знаками или зарегистрированными товарными знаками компании HDMI Licensing, LLC в США и других странах.
- Произведено по лицензии компании Dolby Laboratories.
- "BRAVIA" и BRAVIA являются торговыми марками компании Sony Corporation.
- MHL, Mobile High-Definition Link и логотип MHL являются товарными знаками или зарегистрированными товарными знаками MHL Licensing, LLC.
- Изготовлено по лицензии от DTS Licensing Limited. Информацию про патенты и товарные знаки для США и всего мира можно найти на веб-странице www.dts.com/patents/legacy.aspx. © DTS Licensing Limited и DTS, Inc. 2012.

Рекомендуется установить для параметра "Авт. обновление станций" значение "Вкл.", чтобы можно было автоматически добавить новые цифровые службы, когда они станут доступны.

Выберите "Установки" → "Настройка каналов" → "Цифр. конфигурация" → "Техн. конфигурация" → "Авт. обновление станций".

HDMI™
HIGH-DEFINITION MULTIMEDIA INTERFACE



MHL™
Mobile High-Definition Link

dts®
2.0+Digital Out

Расположение идентифицирующей этикетки

Этикетки с номером модели, датой производства (месяц/год) и характеристиками источника питания (в соответствии с применимыми правилами по технике безопасности) расположены на задней панели телевизора или на упаковке.



- Если для параметра “Авт. обновление станций” установлено значение “Выкл.”, о появлении новых цифровых служб будет оповещено с помощью сообщения на экране, но службы не будут автоматически добавлены. Доступность этой функции зависит от региона/страны. Если функция недоступна, выполните “Автопоиск цифр. станций” для добавления новых служб.

Sony Corporation, 1-7-1 Konan,
Minato-ku, Tokyo Japan
Made in Slovakia and Malaysia



ME10

Сони Корпорейшн 1-7-1, Конан,
Минато-ку, Токио, Япония
Сделано в Словакии и Малайзии



ME10

Импортер на территории стран
Таможенного союза- ЗАО “Сони
Электроникс”, 123103, Москва,
Карамышевский проезд, 6, Россия

Сони Оверсиз С.А.
Представительство в Казахстане
050059 Алматы, улица Иванилова,
д. 58
050059 Алматы қаласы, Иванилов
көшесі, 58 үй



Загрузите более подробное руководство по эксплуатации из Интернета!

- Выберите страну.
- Более подробное руководство по эксплуатации можно загрузить со страницы поддержки.

Веб-страница может быть изменена без уведомления.



Содержание

Начало работы

Сведения по безопасности	11
Меры предосторожности	13
Обзор пульта ДУ.....	15
Описание кнопок и индикаторов телевизора.....	17

Просмотр телевизора

Просмотр телевизора.....	18
Использование цифрового электронного экранного телегида (EPG) DV3.....	21
Использование Списка цифр. Программ DV3	22
Прослушивание FM-радио	24

Использование дополнительного оборудования

Подключение дополнительного оборудования.....	26
Просмотр изображения с устройств, подключенных к телевизору	27
Фоторамка	28

Использование функций MENU

Навигация в меню телевизора	30
-----------------------------------	----

Дополнительная информация

Установка принадлежностей (кронштейн для настенной установки)	31
Технические характеристики	32
Поиск и устранение неисправностей.....	34

DV3 : только для цифровых каналов

• Перед включением телевизора прочтите раздел “Сведения по безопасности” (стр. 11). Сохраните это руководство для обращения к нему в дальнейшем.

1: Проверка принадлежностей

Настольная подставка (1)

Фиксирующие винты для настольной подставки (M5 x 16) (2)

Крепежные детали для кронштейна для настенной установки (2) (только KDL-46R473A/46R470A)

Фиксирующие винты для крепежных деталей (M4 x 8) (2) (только KDL-46R473A/46R470A)

Пульт ДУ RM-ED054 (1)

Батарейки размера AAA (2)

■ Установка батареек в пульт ДУ

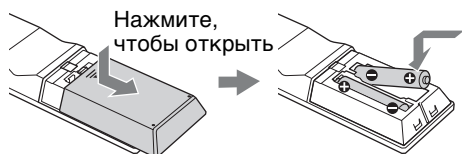

- Вставляя батарейки, соблюдайте полярность.
- Не используйте одновременно батарейки различных типов или старые и новые батарейки.
- При утилизации батареек всегда соблюдайте правила охраны окружающей среды. В некоторых регионах правила утилизации батареек могут быть регламентированы. Просьба обращаться по этому поводу в местные органы власти.
- Бережно обращайтесь с пультом ДУ. Не бросайте его, не становитесь на него и не лейте на него никаких жидкостей.
- Не оставляйте пульт ДУ вблизи источников тепла или в месте, подверженном прямому воздействию солнечных лучей, или во влажном помещении.

2: Прикрепление подставки



- Для обеспечения наилучшего качества изображения не подвергайте экран воздействию прямого освещения или солнечного света.

Выполните обязательные шаги по сборке, необходимые для установки на подставку для телевизора.

- 1 Информацию о правильном креплении для некоторых моделей телевизоров см. в прилагаемой инструкции для настольной подставки.
- 2 Положите телевизор на устойчивую ровную поверхность, застеленную мягкой плотной тканью так, чтобы он располагался экраном вниз.
- 3 Прикрепите телевизор к настольной подставке с помощью прилагаемых винтов.



- Соблюдайте осторожность при подсоединении настольной подставки, не ударяйте ее о край поверхности.

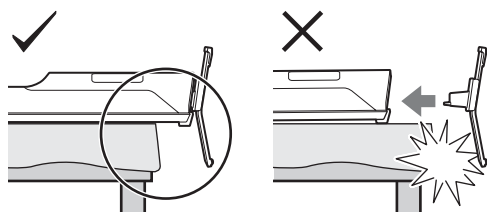



- Придерживайте настольную подставку одной рукой в целях предотвращения ее падения при подсоединении.

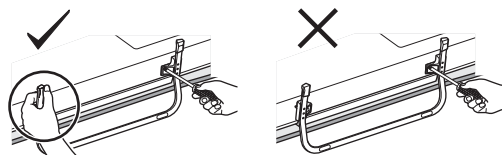

- Не давите на панель ЖКД и раму экрана.
- Телевизор очень тяжелый, поэтому размещать его на мягкой плотной ткани должны два или более человек.
- При использовании электрической отвертки задайте момент затяжки, равный приблизительно 1,5 Н·м {15 кгс·см}.
- Надежно затяните три прилагаемых винта, чтобы предотвратить падение телевизора.
- С помощью подходящей отвертки надежно закрутите винты, не допуская повреждения головки винта.
- При прикреплении настольной подставки убедитесь, что шнур питания переменного тока находится в стороне от места установки подставки.
- При отсоединении настольной подставки выполните процедуру крепления в обратном порядке. Не выкручивайте другие винты, кроме тех, которые были использованы для крепления настольной подставки. Во избежание неравномерного формирования изображения не включайте телевизор, когда он лежит панелью ЖКД вниз.

3: Подключение антенны/кабельного телевидения/видеомагнитофона/пишущего DVD-проигрывателя

Подключение только антенны/кабельного телевидения

Сигнал эфирного или кабельного вещания



Подключение антенны, кабельного телевидения, видеомагнитофона, устройства записи дисков DVD с помощью интерфейса SCART

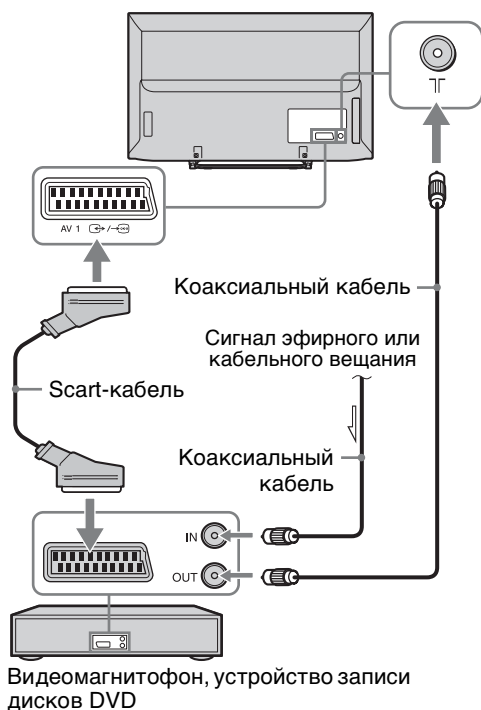

Подключение антенны, кабельного телевидения, видеомagnитoфона, устройства записи дисков DVD с помощью интерфейса HDMI

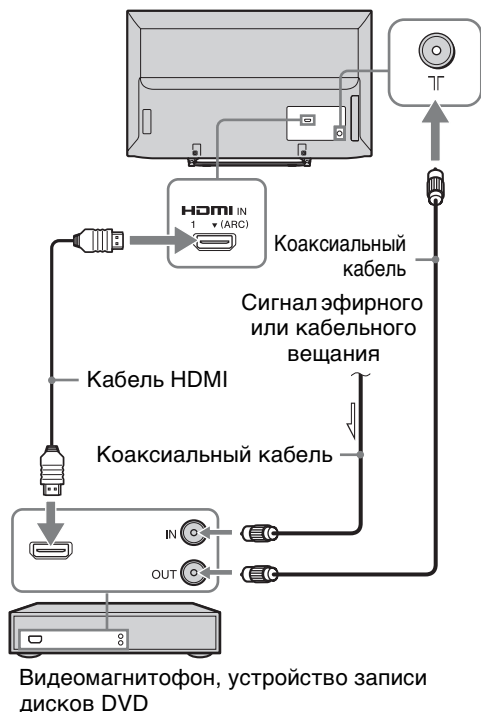

4: Меры по предотвращению падения телевизора

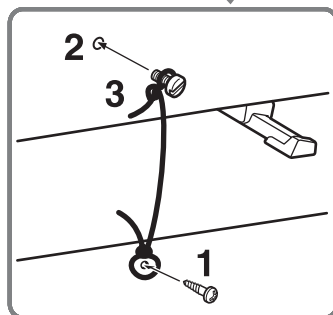
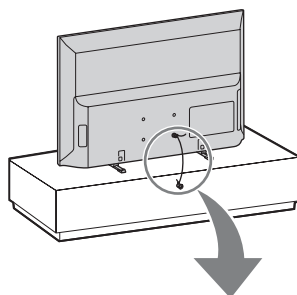

- 1 Закрутите шуруп (диаметром 4 мм, не прилагается) в подставку под телевизор.
- 2 Закрутите крепежный винт (M4, не прилагается) в отверстие под винт на телевизоре.
- 3 Свяжите шуруп и винт прочной бечевкой (не прилагается).
Длина крепежного винта M4 зависит от диаметра шнура. См. рисунок ниже.

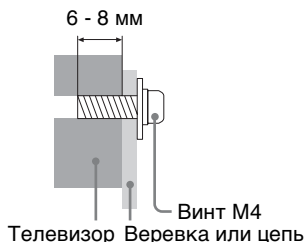



- Для крепления телевизора используется дополнительный комплект ремней для фиксации Sony. Для приобретения комплекта фиксации обратитесь в ближайший сервисный центр Sony. Будьте готовы назвать модель телевизора.

5: Выбор языка, страны/региона и места просмотра

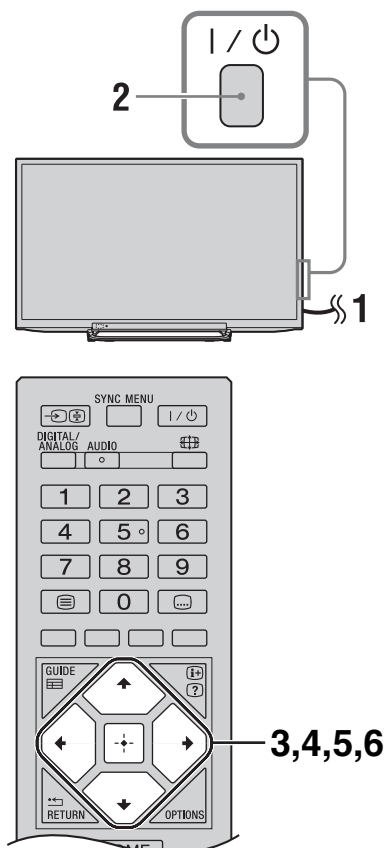

1 Включите телевизор в сеть (220-240 В переменного тока, 50 Гц).

2 Нажмите I/⏻ сбоку телевизора. Если телевизор находится в режиме ожидания (индикатор I/⏻ (питание/режим ожидания) на передней панели телевизора горит красным цветом), нажмите кнопку I/⏻ на пульте ДУ для включения телевизора. При первом включении телевизора на экране отобразится меню Язык/ Language.



- При включении телевизора индикатор включения телевизора загорается зеленым светом.

- 3 С помощью кнопок \updownarrow выберите в открывшемся на экране меню требуемый язык, затем нажмите \square .

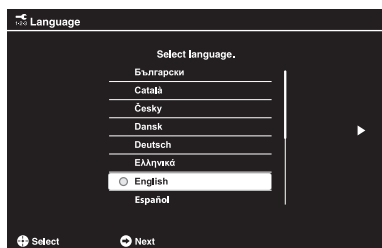

- 4 Следуйте инструкциям на экране и выберите страну/регион, в котором будет использоваться телевизор. Если необходимые страна или регион в списке не отображаются, вместо страны или региона выберите “-”.

- 5 Для установки PIN-кода следуйте указаниям на экране.



- Можно использовать любой PIN-код, за исключением 0000.

- 6 Следуйте инструкциям на экране и выберите тип местоположения, в котором будет использоваться телевизор.

С помощью этого параметра выбирается начальный режим изображения, который подходит к обычным условиям освещения в данной среде.

В режиме магазина некоторые настройки будут периодически сбрасываться для использования в магазине.

6: Автонастройка телевизора

- 1 С помощью кнопок \updownarrow выберите тип вещания, затем нажмите \square .

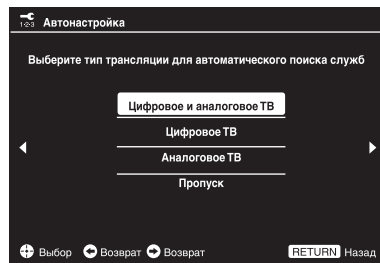

- 2 С помощью кнопок \updownarrow выберите “Эфир” или “Кабель”, затем нажмите \square .

Выберите параметр “Эфир” для приема станций эфирного вещания телевизора с помощью внешней антенны. Если вы являетесь подписчиком на службы кабельного телевидения и не используете внешнюю телевизионную приставку, выберите параметр “Кабель”.

При выборе “Кабель” на экране появится страница выбора типа сканирования. См. “Настройка телевизора на прием сигналов кабельного телевидения” (стр. 10). Телевизор начнет автоматический поиск всех доступных цифровых, а затем аналоговых каналов. Это может занять некоторое время - при этом не нажимайте никакие кнопки ни на телевизоре, ни на пульте ДУ.



- В некоторых странах вместо параметра “Кабель” можно выбрать параметр “Эфир” для приема программ кабельного телевидения.

В случае появления на экране сообщения о проверке подключения антенны

Ни один цифровой или аналоговый канал не найден. Проверьте, правильно ли подключена антенна/кабель, и нажмите кнопку \square , чтобы запустить процедуру автонастройки повторно.

3 Сортировка прогр.: эта опция позволяет изменить порядок расположения каналов, сохраненных в памяти телевизора.

1 С помощью кнопок \uparrow/\downarrow выберите канал, который необходимо переместить в новое положение, затем нажмите \rightarrow .

2 С помощью кнопок \uparrow/\downarrow выберите новое положение канала, затем нажмите кнопку \rightarrow .

Если нет необходимости менять порядок, в котором каналы сохранены в памяти телевизора, нажмите **HOME** для перехода к следующему шагу.



- Этот шаг может не отобразиться, если будет найден только цифровой канал.

4 Установите текущую дату и время.



- Этот шаг отобразится только в том случае, если значение времени не было получено вместе с сигналом цифрового вещания.

На экране отобразится сообщение “Настройка завершена”. Нажмите кнопку \rightarrow .

Теперь телевизор настроен на прием всех доступных каналов.



- Обновление системы
Систему телевизора можно обновить, используя USB-память.
См. информацию на веб-сайте по адресу:
<http://support.sony-europe.com/TV/>

■ Настройка телевизора на прием сигналов кабельного телевидения

1 С помощью кнопок \rightarrow и \uparrow/\downarrow выберите “Быстрое сканирование” или “Полное сканирование”, затем нажмите \rightarrow .

“Быстрое сканирование”: настройка на каналы осуществляется на основе информации провайдера кабельного телевидения, содержащейся в телевизионном сигнале.

Рекомендованной настройкой для параметров “Частота” и “Идентификатор сети” является “Авто”. Эта опция рекомендуется для быстрой настройки в случае, когда она поддерживается оператором кабельного телевидения.

Если при выборе “Быстрое сканирование” настройка каналов не выполняется, используйте метод “Полное сканирование”, описанный ниже.

“Полное сканирование”: выполняются поиск и сохранение всех доступных телевизионных каналов. Эта процедура может занять некоторое время.

Данный вариант рекомендуется, если метод “Быстрое сканирование” не поддерживается Вашим провайдером кабельного телевидения.

2 Нажмите \downarrow для выбора “Начать”.

Телевизор начнет автоматический поиск каналов. В это время не нажимайте никакие кнопки на телевизоре или на пульте ДУ.



- Некоторые провайдеры кабельного телевидения не поддерживают “Быстрое сканирование”. Если при использовании опции “Быстрое сканирование” не найден ни один канал, выполните “Полное сканирование”.

Сведения по безопасности

Установка и подключение

Во избежание возгорания, поражения электрическим током, повреждения телевизора и/или травм выполняйте установку и эксплуатацию телевизора в соответствии с нижеследующими указаниями.

Установка

- Телевизор следует устанавливать вблизи легкодоступной сетевой розетки.
- Установите телевизор на ровную устойчивую поверхность.
- Настенная установка телевизора должна выполняться только квалифицированными специалистами сервисной службы.
- По соображениям безопасности настоятельно рекомендуется использовать аксессуары Sony.
- При присоединении крепежного крюка к телевизору используйте только винты, входящие в комплект поставки кронштейна для настенной установки. Для прилагаемых винтов приведена длина резьбовой части, выступающей за прилегающую к телевизору поверхность крепежного крюка, как показано на рисунке. Диаметр и длина винтов различны в зависимости от модели кронштейна для настенной установки. Использование винтов, отличных от входящих в комплект поставки, может привести к повреждению телевизора или вызвать его падение и т.д.

Для телевизоров с диагональю 32, 40 дюйма: 6,5 мм ~ 10 мм

Для телевизоров с диагональю 46 дюйма: 8 мм ~ 12 мм

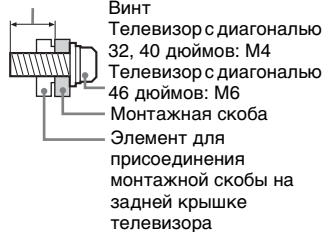

Перемещение

- Перед перемещением телевизора отсоедините от него все кабели.
- Для переноски телевизора больших размеров требуются два или три человека.
- При переноске телевизора вручную держите его, как показано на рисунке. Не давите на панель ЖКД и раму экрана.



KDL-32R424A/32R423A/32R421A/32R420A

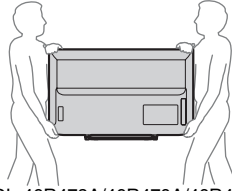

KDL-46R473A/46R470A/40R474A/40R473A/40R471A/40R470A

- При подъеме или перемещении телевизора крепко придерживайте его снизу.

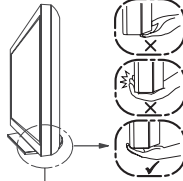

Беритесь за нижнюю часть панели, а не за переднюю.

- При перевозке берегите телевизор от ударов и сильной вибрации.
- Если необходимо доставить телевизор в ремонтную мастерскую или перевезти в другое место, упакуйте его в картонную коробку и упаковочный материал, в которых он поставлялся изначально.

Вентиляция

- Никогда не перекрывайте вентиляционные отверстия и не вставляйте в них никакие предметы.
- Оставьте свободное пространство вокруг телевизора, как показано на рисунке ниже.
- Для обеспечения надлежащей циркуляции воздуха настоятельно рекомендуется использовать специальный кронштейн для настенной установки производства компании Sony.

Настенная установка

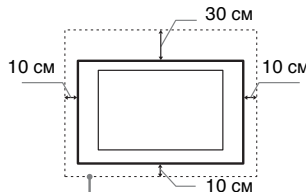

Обеспечьте вокруг телевизора расстояние не меньше указанного.

Установка на подставке

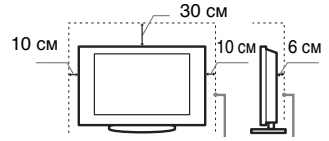

Обеспечьте вокруг телевизора расстояние не меньше указанного.

- Для обеспечения надлежащей вентиляции и предотвращения скопления грязи и пыли:
 - Не кладите телевизор экраном вниз; не устанавливайте телевизор перевернутым нижней стороной вверх, задом наперед или набок.
 - Не устанавливайте телевизор на полке, ковре, кровати или в шкафу.
 - Не накрывайте телевизор тканью, например, занавесками, а также газетами и т.п.
 - Не устанавливайте телевизор так, как показано на рисунке ниже.

Циркуляция воздуха нарушена.

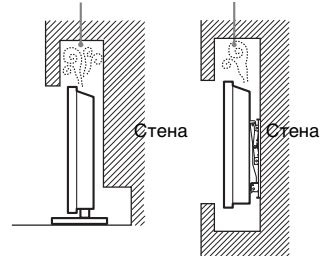

Кабель питания

Во избежание возгорания, поражения электрическим током, повреждения телевизора и/или травм обращайтесь с кабелем питания и сетевой розеткой в соответствии с нижеследующими указаниями:

- Используйте только кабели питания поставки Sony, не пользуйтесь кабелями других поставщиков.
- Вставляйте вилку в розетку до конца.
- Используйте для питания телевизора только сеть переменного тока напряжением 220-240 В.
- Выполняя кабельные соединения между устройствами, в целях безопасности извлеките кабель питания из сетевой розетки и будьте осторожны, чтобы не запутаться о кабели.
- Перед выполнением каких-либо работ с телевизором или его переноской выньте вилку кабеля питания от сети.
- Кабель питания не должен находиться рядом с источниками тепла.

(Продолжение)

- Регулярно чистите вилку кабеля питания, предварительно вынимая ее из розетки. Если на вилке имеется пыль, в которой скапливается влага, это может привести к повреждению изоляции и, как следствие, к возгоранию.

Примечания

- Не используйте входящий в комплект поставки кабель питания с другим оборудованием.
- Не пережимайте, не перегибайте и не перекручивайте кабель питания, прилагая излишние усилия. В противном случае могут оголиться или переломиться внутренние жилы кабеля.
- Не изменяйте конструкцию кабеля питания.
- Не ставьте и не кладите никакие тяжелые предметы на кабель питания.
- Вынимая кабель питания из розетки, не тяните за сам кабель.
- Не подключайте слишком много приборов к одной электророзетке.
- Не пользуйтесь электророзеткой с плохими контактами.

Запрещенные типы установки

Во избежание возгорания, поражения электрическим током, повреждения телевизора и/или травм не устанавливайте/не эксплуатируйте телевизор в таких местах, помещениях и ситуациях, которые перечислены ниже.

Места расположения:

- На открытом воздухе (под прямыми солнечными лучами), на берегу моря, на корабле или другом судне, в автомобиле, в медицинских учреждениях, в неустойчивом положении; вблизи воды, или там, где возможно воздействие на него дождя, влаги или дыма.
- При установке телевизора в раздевалках бань или термальных источников, возможно его повреждение парами серы и т.д.

Чистка:

Не разбрызгивайте воду или моющее средство прямо на телевизор. Жидкость может скопиться внизу экрана или на наружных поверхностях и попасть внутрь, что приведет к неисправности.

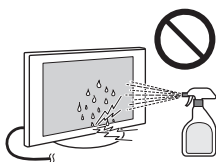

Помещения:

- В жарких, влажных или слишком запыленных помещениях; в местах, где могут быть насекомые; в таких местах, в которых телевизор может быть подвержен механической вибрации; вблизи огнеопасных объектов (свечей и др.). На телевизор не должны попадать какие-либо капли или брызги; нельзя ставить на него предметы, содержащие жидкости, например вазу с цветами.
- Не устанавливайте телевизор в местах с повышенной влажностью и местах скопления пыли, а также в помещениях с высокой концентрацией дыма или пара (вблизи кухонных столов или увлажнителей воздуха). Это может привести к пожару, поражению электрическим током или деформации устройства.

Ситуации:

- Не касайтесь телевизора мокрыми руками; не эксплуатируйте его со снятым корпусом или с дополнительными аксессуарами, не рекомендованными изготовителем. Во время грозы отключайте телевизор от розетки электропитания и антенны.
- Не устанавливайте телевизор так, чтобы он выходил за пределы установочной поверхности. Это может стать причиной получения серьезных травм или повреждения телевизора.

Осколки:

- Не бросайте никакие предметы в телевизор. От удара экранное стекло может разбиться и нанести серьезную травму.
- Если на поверхности телевизора образовались трещины, перед тем, как прикоснуться к нему, выньте кабель питания из розетки. В противном случае Вы можете получить удар электрическим током.
- Не подвергайте ЖК-экран сильным механическим воздействиям. От удара стекло экрана может треснуть или разбиться, что приведет к получению травм.

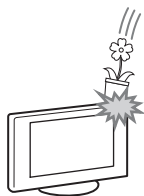

Если телевизор не используется

- Если Вы не собираетесь пользоваться телевизором в течение нескольких дней, по соображениям безопасности и энергосбережения его следует отключить от сети электропитания.

- Так как телевизор не отключается от сети при выключении кнопки, для его полного отключения от электропитания выньте вилку кабеля питания из розетки.
- Следует иметь в виду, что некоторые телевизоры обладают функциями, для корректной работы которых требуется оставлять телевизор в дежурном режиме.

Меры предосторожности в отношении детей

- Не позволяйте детям взбираться на телевизор.
- Храните мелкие детали вне досягаемости детей, чтобы они не могли случайно проглотить их.

Если имеют место следующие неисправности...

Немедленно выключите телевизор и выньте вилку кабеля питания из розетки в следующих случаях.

Обратитесь к своему дилеру или в сервисный центр Sony для того, чтобы квалифицированные специалисты сервисной службы выполнили проверку телевизора.

В случае, если:

- Поврежден кабель питания.
- Электророзетка имеет плохие контакты.
- Телевизор получил повреждения в результате падения, удара или попадания брошенным в него предметом.
- Внутрь корпуса телевизора через отверстия попала жидкость или какой-либо предмет.

Предупреждение

Во избежание возгорания держите свечи или источники открытого огня вдали от изделия на всем протяжении его работы.



Меры предосторожности

Просмотр телевизора

- Смотрите телевизор при достаточном освещении; просмотр при плохом освещении или в течение чрезмерно продолжительного времени утомляет глаза.
- При пользовании наушниками не устанавливайте слишком большую громкость, чтобы не повредить слух.

ЖК-экран

- Хотя ЖК-экран изготовлен по высокоточной технологии и число эффективных точек достигает 99,99% и выше, на экране могут постоянно появляться черные или яркие цветные (красные, синие или зеленые) точки. Это структурное свойство ЖК-экрана, которое не является признаком неисправности.
- Не нажимайте на защитный фильтр, не царапайте его и не ставьте на телевизор какие-либо предметы. Это может привести к неравномерности изображения или повреждению ЖК-экрана.
- Если телевизор работает в холодном месте, изображение может оказаться размытым или слишком темным. Это не является признаком неисправности. Эти явления исчезнут с повышением температуры.
- При продолжительной демонстрации неподвижного изображения могут появляться остаточные изображения. Через несколько секунд они могут исчезнуть.
- Во время работы телевизора экран и корпус нагреваются. Это не является признаком неисправности.
- В ЖК-экране содержится небольшое количество жидких кристаллов. Следуйте местным постановлениям и правилам по утилизации.

Уход за поверхностью экрана, корпусом телевизора и их чистка

Перед чисткой телевизора или вилки кабеля питания отсоедините кабель от сети.

Для обеспечения сохранности конструкционных материалов и покрытия экрана телевизора соблюдайте следующие меры предосторожности.

- Для удаления пыли с поверхности экрана/корпуса телевизора осторожно протирайте его мягкой тканью. Если пыль не удаляется полностью, протрите экран мягкой тканью, слегка смоченной в слабом растворе мягкого моющего средства.

- Не разбрызгивайте воду или моющее средство прямо на телевизор. Скопление жидкости внизу экрана или на наружных поверхностях может привести к выходу телевизора из строя.
- Ни в коем случае не используйте никакие абразивные материалы, щелочные/кислотные очистители, чистящие порошки и такие летучие растворители, как спирт, бензин, разбавитель или инсектициды. Применение этих веществ или длительный контакт с изделиями из резины/винила могут повредить покрытие корпуса или поверхность экрана.
- Для обеспечения надлежащей вентиляции рекомендуется периодически прочищать вентиляционные отверстия с помощью пылесоса.
- При регулировке угла наклона телевизора изменяйте его положение медленно и осторожно во избежание соскальзывания телевизора с подставки.

Дополнительные устройства

- Держите дополнительные компоненты или оборудование, излучающее электромагнитные волны, на расстоянии от телевизора. В противном случае может иметь место искажение изображения и/или звука.
- Данное оборудование протестировано и признано отвечающим требованиям к предельным значениям, установленным в Директиве ЭМС, при использовании соединительного сигнального кабеля длиной менее 3 метров.

Предупреждение относительно использования пульта ДУ

- Вставляя батарейки, соблюдайте полярность.
- Не используйте одновременно батарейки различных типов или старые и новые батарейки.
- При утилизации батареек всегда соблюдайте правила охраны окружающей среды. В некоторых регионах правила утилизации батареек могут быть регламентированы. Просьба обращаться по этому поводу в местные органы власти.
- Бережно обращайтесь с пультом ДУ. Не бросайте его, не становитесь на него и не лейте на него никаких жидкостей.
- Не оставляйте пульт ДУ вблизи источников тепла или в месте, подверженном прямому воздействию солнечных лучей, или во влажном помещении.

Утилизация телевизора



Утилизация отслужившего электрического и электронного оборудования (директива

применяется в странах Евросоюза и других европейских странах, где действуют системы раздельного сбора отходов)

Данный знак на устройстве или его упаковке обозначает, что данное устройство нельзя утилизировать вместе с прочими бытовыми отходами. Его следует сдать в соответствующий приемный пункт переработки электрического и электронного оборудования. Неправильная утилизация данного изделия может привести к потенциально негативному влиянию на окружающую среду и здоровье людей, поэтому для предотвращения подобных последствий необходимо выполнять специальные требования по утилизации этого изделия. Переработка данных материалов поможет сохранить природные ресурсы. Для получения более подробной информации о переработке этого изделия обратитесь в местные органы городского управления, службу сбора бытовых отходов или в магазин, где было приобретено изделие.



**Утилизация
использованных
элементов
питания
(применяется в
странах**

**Евросоюза и других
европейских странах, где
действуют системы
раздельного сбора
отходов)**

Данный знак на элементе питания или упаковке означает, что элемент питания, поставляемый с устройством, нельзя утилизировать вместе с прочими бытовыми отходами. На некоторых элементах питания данный символ может комбинироваться с символом химического элемента. Символы ртути (Hg) или свинца (Pb) указываются, если содержание данных металлов более 0,0005% (для ртути) и 0,004% (для свинца) соответственно. Обеспечивая правильную утилизацию использованных элементов питания, вы предотвращаете негативное влияние на окружающую среду и здоровье людей, возникающее при неправильной утилизации. Вторичная переработка материалов, использованных при изготовлении элементов питания, способствует сохранению природных ресурсов. При работе устройств, для которых в целях безопасности, выполнения каких-либо действий или сохранения имеющихся в памяти устройств данных необходима подача постоянного питания от встроенного элемента питания, замену такого элемента питания следует производить только в специализированных сервисных центрах. Для правильной утилизации использованных элементов питания, после истечения срока службы, сдавайте их в соответствующий пункт по сбору электронного и электрического оборудования. Об использовании прочих элементов питания, пожалуйста, узнайте в разделе, в котором даны инструкции по извлечению элементов питания из устройства, соблюдая меры безопасности. Сдавайте использованные элементы питания в соответствующие пункты по сбору и переработке использованных элементов питания. Для получения более подробной информации о вторичной переработке данного изделия или использованного элемента питания, пожалуйста, обратитесь в местные органы городского управления, службу сбора бытовых отходов или в магазин, где было приобретено изделие.

Температура ЖК-монитора

Если ЖК-монитор работает длительное время, то панель вокруг него нагревается. Это можно почувствовать в случае прикосновения к ней.

ВНИМАНИЕ!

Батарейки не должны подвергаться чрезмерному нагреву, например, вследствие воздействия солнечных лучей, огня и т.д.

Обзор пульта ДУ

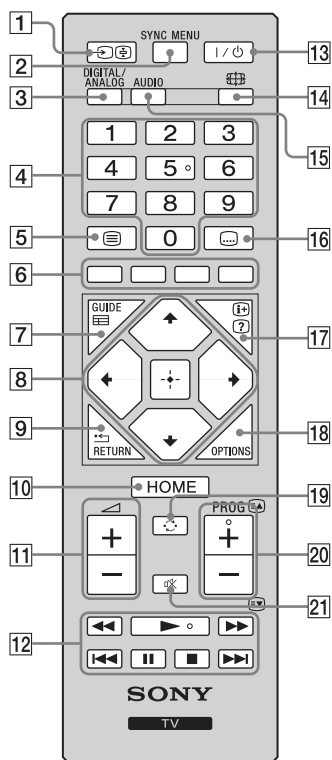

- 1** – (Выбор источника входного сигнала)
 - Режим телевизора: используется для вывода на экран списка подключенных к телевизору источников входного сигнала.
 - В режиме телетекста: служит для удержания текущей страницы.
- 2** **SYNC MENU**

Нажмите, чтобы отобразить меню BRAVIA Sync Menu, и выберите подсоединенное оборудование HDMI/MHL в пункте “Выбор устройства”.

Функция “Управление Sync BRAVIA” (синхронизация BRAVIA) доступна только для подключенных устройств Sony, имеющих логотип BRAVIA Sync или BRAVIA Theatre Sync либо совместимых с функцией управление Sync BRAVIA.
- 3** **DIGITAL – Цифровой режим (стр. 18)**
ANALOG – Аналоговый режим (стр. 18)
- 4** **Цифровые кнопки**
 - В обычном режиме работы телевизора: выбор канала. Для выбора номера канала 10 и выше вторую и третью номерные кнопки нужно нажимать быстро.
 - В режиме Телетекст: ввод трехзначного номера страницы для выбора страницы.
- 5** – Телетекст (стр. 19)
- 6** **Цветные кнопки (стр. 19, 22)**
- 7** **GUIDE / – EPG (Цифровой экранный электронный телегид) (стр. 21)**
- 8**
 - Цифровой режим: нажмите , чтобы добавить канал в пустой список избранных программ или отобразить список избранных программ.
- 9** **RETURN /**

Служит для возврата к предыдущей странице любого выведенного на экран меню.
- 10** **HOME (стр. 30)**
- 11** – Громкость
Регулировка громкости.
- 12** **BRAVIA Sync**
: позволяют управлять подключенными к телевизору устройствами, совместимыми с функцией BRAVIA Sync.
- 13** **I/⏻ – Режим ожидания телевизора**

Служит для временного выключения телевизора и его включения из режима ожидания.
- 14** – Режим экрана (стр. 19)
- 15** **AUDIO**

Используется для переключения в режим двухканального звука.

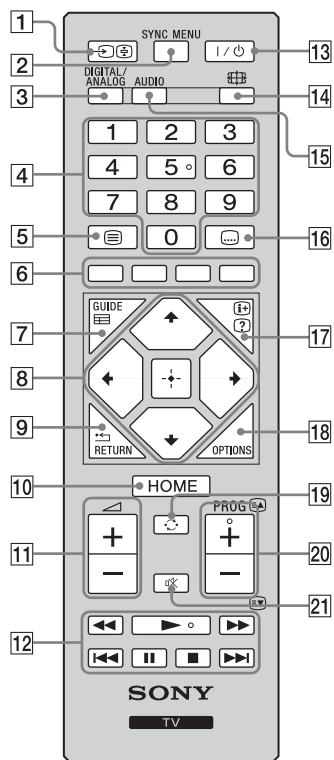

16 – Установка субтитров

Служит для изменения языка субтитров (только в цифровом режиме и режиме воспроизведения видео через USB).

17 – Информация/Вывод скрытого телетекста Телетекст

- В цифровом режиме: отображение краткой информации о просматриваемой в данный момент программе.
- Аналоговый режим: отображение такой информации, как номер текущего канала и формата экрана.
- В режиме Телетекст (стр. 19): отображение скрытой информации (например, ответы телевикторины).

18 **OPTIONS**

Нажмите для отображения списка, содержащего миниатюрные изображения некоторых меню параметров. Перечисленные параметры отличаются в зависимости от текущего входа и содержимого.

19 – Предыдущий канал

Служит для возврата к каналу или внешнему входу, который просматривался последним (не менее 15 секунд).

20 **PROG +/-**

- Режим просмотра телепередач: выбор следующего (+) или предыдущего (-) канала.
- В режиме телетекста (стр. 19): выбор следующей () или предыдущей () страницы.

21 – Отключение звука

Используется для отключения звука. При повторном нажатии звук включается.



- На цифровой кнопке 5, а также на кнопках , **PROG +** и **AUDIO** имеются выпуклые точки. По ним удобно ориентироваться при управлении телевизором.

Описание кнопок и индикаторов телевизора

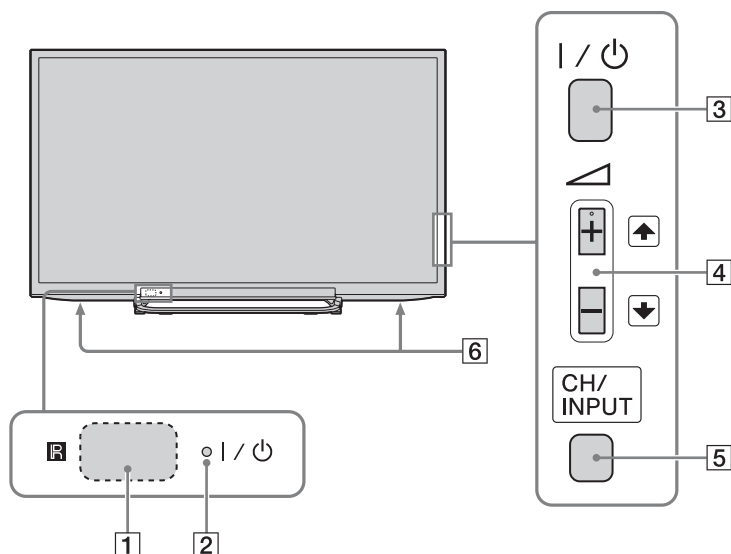

1 - Датчик сигнала с пульта ДУ

- Принимает ИК-сигналы от пульта ДУ.
- Не кладите ничего на этот датчик во избежание нарушений в его работе.

2 – Индикатор питания/режима ожидания

- Загорается зеленым светом при отключенном изображении.
- Загорается оранжевым светом, если установлен таймер сна или телевизор находится в режиме фоторамки. При выборе параметра “Таймер включения” индикатор загорится оранжевым, а телевизор перейдет в режим ожидания.
- Загорается красным светом, когда телевизор находится в режиме ожидания.
- Загорается зеленым светом при включении телевизора.

3 – Питание

Служит для включения или выключения телевизора.



- Чтобы полностью выключить телевизор, выньте вилку кабеля питания из электророзетки.
- При включении телевизора индикатор включения телевизора горит зеленым.

4

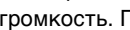
Нажмите, чтобы настроить громкость или выбрать канал или внешний вход. С помощью  можно регулировать громкость. После нажатия кнопки **CH/INPUT** вы сможете переключать каналы вверх/вниз на экране. После нажатия кнопки **CH/INPUT** отобразится экран выбора источника входного сигнала, на котором можно выбрать внешний вход.

5 **CH/INPUT**

Переключение между экраном переключения каналов, экраном выбора источника входного сигнала и экраном регулировки громкости.

6 **Динамик**

- Вывод аудиосигнала.

Просмотр телевизора

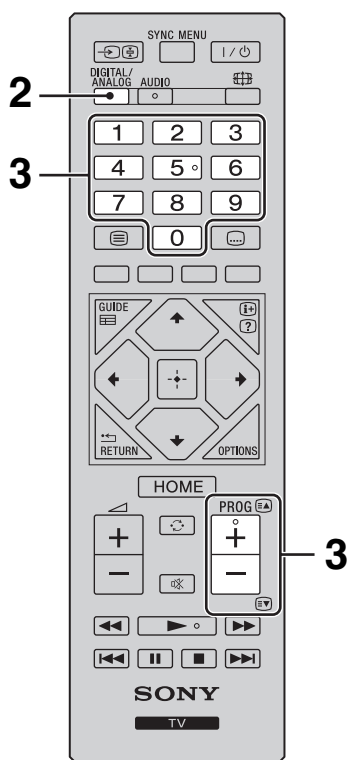
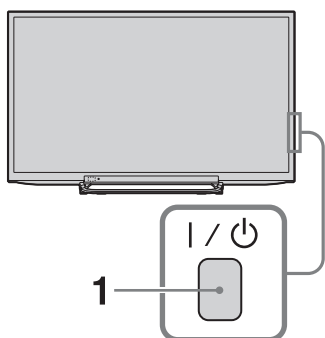

1 Коснитесь I/⏻ на боковой панели телевизора, чтобы включить его. Если телевизор находится в режиме ожидания (индикатор I/⏻ (питание/режим ожидания) на передней панели телевизора горит красным цветом), нажмите кнопку I/⏻ на пульте ДУ для включения телевизора.

2 Нажмите **DIGITAL/ANALOG** для переключения между цифровым и аналоговым режимом. Число доступных каналов будет зависеть от заданного режима.









3 Для выбора телевизионного канала используйте цифровые кнопки или кнопку **PROG +/-**.

Для выбора номера канала 10 и выше с помощью номерных кнопок вторую и третью номерные кнопки необходимо нажимать быстро.

О том, как выбрать цифровой канал с помощью цифрового электронного экранного телегида (EPG), см. стр. 21.

В цифровом режиме

На короткое время на экране появится информационный баннер. Баннер может содержать следующие пиктограммы:

-  : Служба данных (приложение трансляции)
-  : Трансляция радиосигнала
-  : Трансляция кодированных/получаемых по подписке программ
-  : Доступно многоязычное аудиовещание
-  : Доступны субтитры
-  : Доступны субтитры для слабослышащих
-  : Рекомендуемый минимальный возраст для просмотра текущей программы (от 3 до 18 лет)
-  : Замок от детей
-  : Блокировка цифровых программ

Дополнительные операции

Операция	Действие
Отрегулировать уровень громкости	Нажмите \triangle + (для увеличения)/- (для уменьшения).
Вывести на экран таблицу программ (только в аналоговом режиме)	Нажмите кнопку \square . Для выбора аналогового канала нажимайте \uparrow/\downarrow , затем нажмите кнопку \square .

■ Вход в режим Телетекст

Нажмите кнопку . При каждом нажатии кнопки экран будет циклически меняться в следующей последовательности:

Телетекст → Телетекст, наложенный на телевизионное изображение (смешанный режим) → Без Телетекста (выход из режима телетекста)

Для выбора страницы используйте цифровые кнопки или кнопку .

Для вывода на экран скрытой информации нажмите кнопку .



- Если в нижней части страницы текста появляются четыре цветных значка, это означает, что доступен режим Фастекст. Режим Фастекст позволяет быстро и удобно получить доступ к страницам. Нажмите кнопку соответствующего цвета для выхода на нужную страницу.

Режим выбора сцены

При выборе требуемого режима сцены для него автоматически устанавливается оптимальное качество звука и изображения.

1 Нажмите **OPTIONS** на пульте ДУ.

2 С помощью кнопок выберите “Выбор сцены”, затем нажмите .

3 С помощью кнопок выберите режим, а затем нажмите .

“**Авто**”: обеспечивает оптимальное качество изображения и звука, автоматически подстраивается под источник входного сигнала. В зависимости от подключенного оборудования эффект может отсутствовать.

“**Универсальная**”: текущие пользовательские настройки.

“**Музыка**”: обеспечивает динамичный и чистый звук, создающий эффект присутствия в концертном зале.

“**Кинотеатр**”: обеспечивает изображение и динамический звук, создающие эффект присутствия в кинотеатре.

“**Игра**”: обеспечивает качество изображения и звука, позволяющее получить от видеоигры максимум удовольствия.

“**Графика**”: обеспечивает четкое детальное изображение, что снижает усталость при длительном просмотре.

“**Спорт**”: обеспечивает реалистичное изображение и окружающий звук,

создающие эффект присутствия на стадионе.



- Если выбран какой-либо режим сцены (за исключением режимов “Авто”, “Универсальная”, “Музыка”, “Игра” и “Спорт”), в меню изображения не удастся выбрать режим изображения - сначала потребуется отменить режим выбора сцены.

■ Ручное изменение формата экрана для соответствия формату передаваемого изображения

Нажимая кнопку , выберите нужный формат экрана.

Оптимальный*

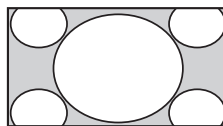

Обеспечивает воспроизведение изображения в обычном формате 4:3 с имитацией эффекта широкоэкранный изображения. Изображение формата 4:3 вытягивается для заполнения всего экрана.

4:3

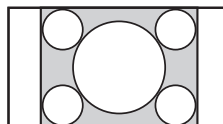

Обеспечивает воспроизведение с правильными пропорциями изображения в обычном формате 4:3 (например, предназначенное для неширокоэкранных телевизоров).

14:9*

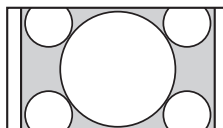

Обеспечивает воспроизведение с правильными пропорциями изображения в формате 14:9. В результате по краям изображения будут видны черные полосы.

Широкоэкран.

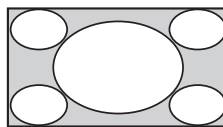

Служит для растягивания изображения формата 4:3 по горизонтали для заполнения экрана формата 16:9.

Увеличенный*

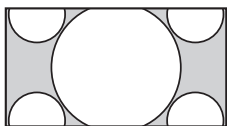

Обеспечивает воспроизведение с правильными пропорциями изображения в кинематографическом (letter-box) формате.

Заголовки*

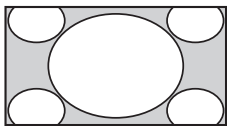



Обеспечивает воспроизведение изображения в кинематографическом формате (letter box) с субтитрами на экране.

* Часть изображения сверху или снизу может оказаться срезанной.



- В зависимости от сигнала некоторые форматы экрана могут быть недоступны.
- Возможно, некоторые символы и/или буквы в верхней и нижней частях изображения будут не видны при использовании формата «Оптимальный».



- Можно отрегулировать вертикальное положение картинки, выбирая опции «Увеличенный», «14:9» или «Заголовки». Используйте кнопки / для перемещения изображения вверх или вниз (например, для того, чтобы можно было прочесть субтитры).

Использование цифрового электронного экранного телегида (EPG) DVZ*

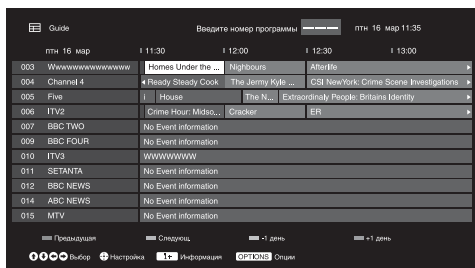

Цифровой электронный экранный телегид (EPG)

* Эта функция может быть недоступна в некоторых странах/регионах.

- 1 В цифровом режиме нажмите **GUIDE**.
- 2 Выполните нужную операцию в соответствии со следующей таблицей или указаниями на экране телевизора.

Операция	Действие
Просмотреть ту или иную программу	С помощью кнопок $\uparrow/\downarrow/\leftarrow/\rightarrow$ выберите программу или введите требуемый номер программы, а затем нажмите \square .
Удалить с экрана EPG (Цифровой экранный электронный телегид)	Нажмите GUIDE .



- Если для ряда программ задано возрастное ограничение, на экране появится запрос PIN-кода.

Использование Списка цифр. Программ DVZ*



Функция Избранные позволяет составить до четырех списков предпочитаемых программ.

1 В цифровом режиме нажмите **HOME**, выберите “Список цифр. Программ”, а затем нажмите \leftarrow/\rightarrow для отображения списка избранных программ.















- Если список избранных программ уже выбран заранее, просто нажмите $\boxed{+}$ для доступа к списку избранных программ.

Список цифр. Программ

2 Выполните нужную операцию в соответствии со следующей таблицей или указаниями на экране телевизора.

* Эта функция может быть недоступна в некоторых странах/регионах.

Операция	Действие
Впервые создать список Избранные	<ol style="list-style-type: none"> 1 Нажмите $\boxed{+}$, чтобы выбрать значение “Да”, или нажмите OPTIONS, чтобы выбрать значение “Добавить в избранные” в цифровом режиме. 2 Нажмите желтую кнопку, чтобы выбрать список Избранные. 3 С помощью кнопок \uparrow/\downarrow выберите канал, который необходимо добавить, затем нажмите кнопку $\boxed{+}$. 4 С помощью кнопок \uparrow/\downarrow выберите положение, а затем нажмите $\boxed{+}$ для сохранения. 5 Нажмите RETURN, чтобы закончить настройку.
Просмотреть тот или иной канал	<ol style="list-style-type: none"> 1 С помощью кнопок \leftarrow/\rightarrow отобразите список избранных программ. 2 С помощью кнопок \uparrow/\downarrow выберите канал, затем нажмите $\boxed{+}$.
Выключение списка Избранные	Нажмите RETURN .
Добавление каналов в список избранных программ	<ol style="list-style-type: none"> 1 Нажмите синюю кнопку, чтобы просмотреть пункт “Конфигурировать Избранное”, или нажмите OPTIONS, чтобы выбрать параметр “Добавить в избранные” в цифровом режиме. 2 Нажмите желтую кнопку, чтобы выбрать список избранных программ для редактирования. 3 С помощью кнопок \uparrow/\downarrow выберите канал, который требуется добавить, а затем нажмите $\boxed{+}$. 4 С помощью кнопок \uparrow/\downarrow выберите положение, а затем нажмите $\boxed{+}$ для сохранения.









Операция	Действие
Изменение порядка расположения каналов, сохраненных в списке избранных программ	<ol style="list-style-type: none"> 1 Для просмотра пункта Конфигурировать Избранное нажмите синюю кнопку. 2 Нажмите желтую кнопку, чтобы выбрать список избранных программ для редактирования. 3 Нажмите  или , чтобы перейти к списку избранных программ. 4 С помощью кнопок / выберите канал, положение которого необходимо изменить, а затем нажмите . 5 С помощью кнопок / выберите положение, а затем нажмите  для сохранения.
Удаление каналов из списка избранных программ Избранные	<ol style="list-style-type: none"> 1 Для просмотра пункта Конфигурировать Избранное нажмите синюю кнопку. 2 Нажмите желтую кнопку для выбора списка Избранные, который требуется отредактировать. 3 С помощью кнопок  и  выберите канал, который требуется удалить, а затем нажмите . 4 Для удаления нажмите синюю кнопку.
Удалить все каналы из текущего списка Избранные	<ol style="list-style-type: none"> 1 Для просмотра пункта Конфигурировать Избранное нажмите синюю кнопку. 2 Нажмите желтую кнопку, чтобы выбрать список избранных программ для редактирования. 3 Нажмите синюю кнопку. 4 С помощью кнопок  выберите “Да”, затем нажмите  для подтверждения.



Прослушивание FM-радио

Эта функция доступна только при выборе значения “English”, “Русский” или “Українська” для параметра “Язык/Language”.



С помощью телевизора можно прослушивать FM-радиостанции, подключив антенну (стр. 6). Диапазон настройки FM-радио составляет 87,5-108,0 МГц.

При первом использовании функции FM-радио нажмите кнопку **HOME**, выберите “FM-радио”, затем выполните процедуру “Автонастройка” в меню “Настройка FM радио”.

Операция	Действие
Перейти в режим FM-радио	Нажмите HOME и выберите “FM-радио”.
Выйти из режима FM-радио	Нажмите кнопку RETURN для возврата к предыдущему виду.
Прослушать предварительно настроенные станции	<ol style="list-style-type: none">1 Перейдите в режим FM-радио.2 Нажмите HOME и выберите “Установки”. Настройте необходимые FM-радиостанции и их метки в меню “Настройка каналов” в разделе “Настройка FM радио”. <ul style="list-style-type: none">• Для перехода в меню “Предустановки FM радио” выберите пункт “Предустановки FM радио” в меню Опции в режиме FM радио.3 Для выхода из меню “Настройка каналов” нажмите кнопку HOME. Номер выбранной предварительно настроенной FM-радиостанции и метки отобразятся на экране. Для выбора необходимой предварительно настроенной FM-радиостанции нажмите PROG +/-. <ul style="list-style-type: none">• Можно также использовать кнопки 0-9 на пульте ДУ, чтобы напрямую выбрать необходимую предварительно настроенную FM-радиостанцию.
Прослушать не настроенные предварительно станции	<ol style="list-style-type: none">1 Перейдите в режим FM-радио.2 С помощью кнопок / выполните ручной поиск необходимой FM-радиостанции. Будет выполнен поиск, при обнаружении следующей доступной станции поиск будет приостановлен. <ul style="list-style-type: none">• Поиск необходимой частоты FM можно также выполнить вручную с помощью кнопок /. Найденную радиочастоту можно прослушивать лишь временно и невозможно сохранить в память.• При отображении сообщения “Настройте FM-радио.” откройте меню “Настройка каналов” и выберите пункт “Настройка FM радио” для предварительной настройки необходимых FM-радиостанций.
Отобразить фоторамку во время прослушивания FM-радио	<ol style="list-style-type: none">1 Нажмите OPTIONS для выбора параметра “Режим фоторамки”, затем нажмите .2 См. пункт “Фоторамка” (стр. 28) для выбора фотографии или параметра “Режим дисплея”. <ul style="list-style-type: none">• Изображение BRAVIA будет отображаться, если устройство USB не подключено.

Операция	Действие
Снизить потребляемую мощность в режиме FM-радио	<ol style="list-style-type: none"> <li data-bbox="499 161 1163 238">1 Нажмите OPTIONS и выберите “Энергосбережение”. Выберите необходимые параметры и нажмите . <li data-bbox="534 238 1163 314"> <ul style="list-style-type: none"> <li data-bbox="534 257 1163 314">• Для перехода в меню “Энергосбережение” можно также выбрать режим “Эко” в меню параметров. <li data-bbox="499 314 1163 367">2 Для выхода из режима “Откл. изобр.” нажмите любую кнопку на пульте ДУ, за исключением  +/- или .



- Если при прослушивании станции слышны помехи, то качество звука можно улучшить с помощью кнопок / .
- Если в FM-стереопрограмме имеются атмосферные помехи, то нажимайте кнопку **AUDIO**, пока на экране не отобразится значение “Моно”. Стереозвук будет отключен, однако помехи будут устранены.
- Если активно подключение к кабельному телевидению, то, возможно, не удастся принять сигнал FM-радио.

Подключение дополнительного оборудования

Можно подключить к телевизору широкий спектр дополнительного оборудования. Соединительные кабели не входят в комплект поставки.

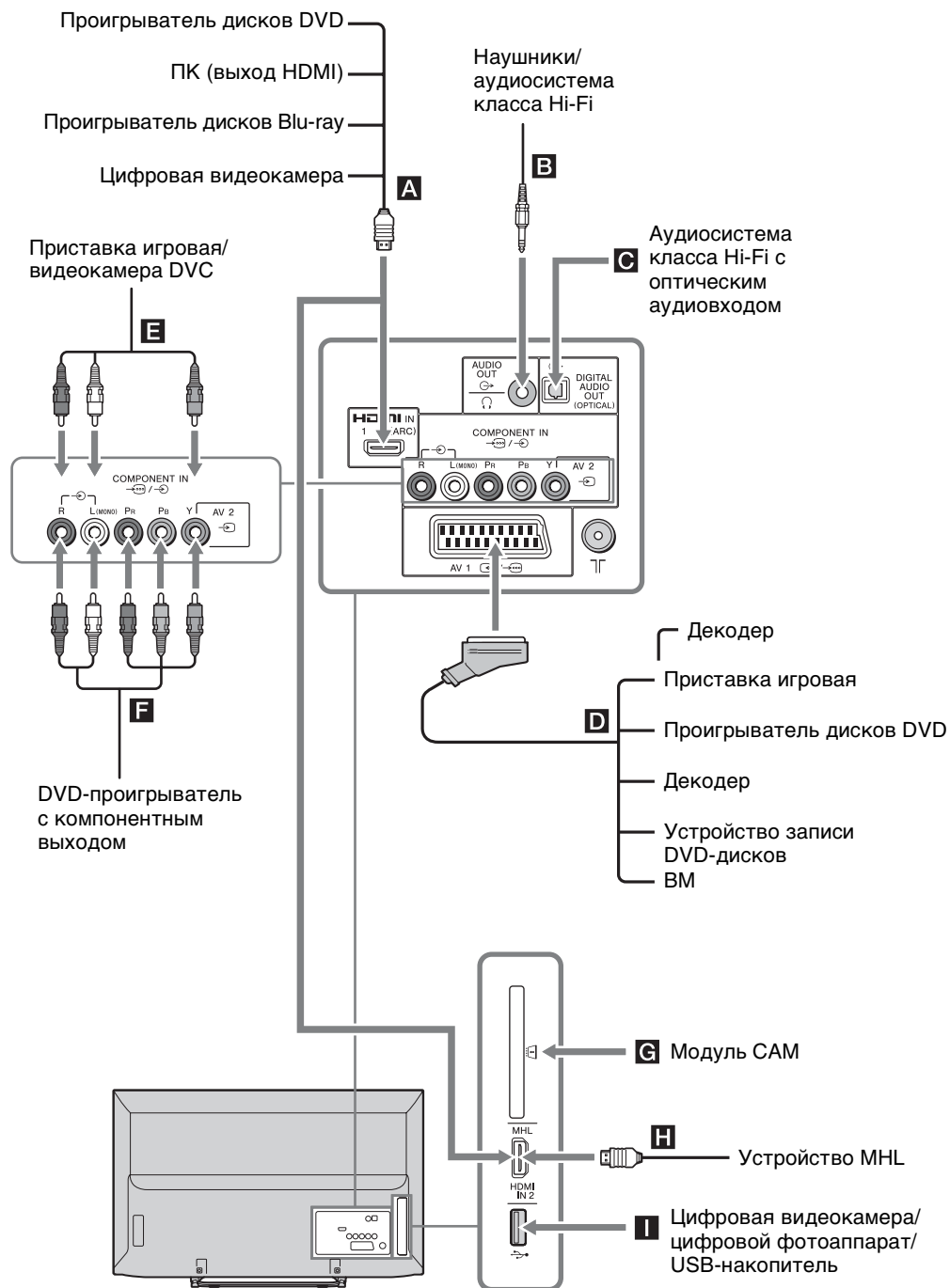







Просмотр изображения с устройств, подключенных к телевизору

Включите подключенное оборудование, а затем выполните одну из следующих операций.





Для видеомагнитофона с автоматической настройкой (стр. 9)

В аналоговом режиме для выбора видеоканала нажимайте **PROG +/-** или цифровые кнопки.

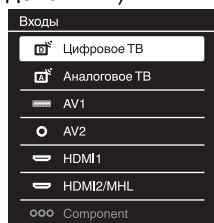
Для других подключенных устройств

Нажмите кнопку  для отображения списка подсоединенного оборудования. С помощью кнопок / выберите нужный источник входного сигнала, затем нажмите . (Выделенный элемент будет выбран, если после нажатия / в течение двух секунд не будут выполнены никакие действия.)



Символ на экране	Описание
 HDMI IN 1 (ARC) или HDMI IN 2/MHL	HDMI IN 1 (ARC) или HDMI IN 2/MHL Для просмотра оборудования, подключенного к разъему A или B . Цифровые видео- и аудиосигналы поступают на вход от подключенного устройства. Подключите к гнезду HDMI IN 1 (ARC) или HDMI IN 2/MHL, чтобы просмотреть фотографии или изображения с компьютера или цифровой видеокамеры на экране. При подключении цифровой аудиосистемы, совместимой с технологией Audio Return Channel (ARC), используйте HDMI IN 1 (ARC). В противном случае потребуется дополнительное подключение к DIGITAL AUDIO OUT (OPTICAL). Вы также можете подключить устройство MHL (Mobile High-Definition Link) к HDMI IN 2/MHL с помощью кабеля MHL.
 AV1	Для просмотра изображения с устройства, подключенного к разъему D .
 AV2	Для просмотра изображения с устройства, подключенного к разъему E . При использовании монофонического оборудования подключайте его к гнезду  AV2 L.
 Component	Для просмотра изображения с устройства, подключенного к разъему F .



- Используйте только сертифицированный кабель HDMI с логотипом HDMI. Рекомендуется использовать кабель Sony HDMI (для высокоскоростного подключения).
- Используйте только сертифицированный кабель MHL2 с логотипом MHL.
- Связь с подключенными устройствами поддерживается, если эти устройства совместимы с HDMI управлением.

Чтобы подключить	Действие
------------------	----------

DIGITAL AUDIO OUT (OPTICAL) C	Используйте оптический аудиокабель.
--------------------------------------	-------------------------------------

CAM (Модуль ограниченного доступа) C	<p>Для просмотра Pay Per View - кодированных платных программ, распространяемых по подписке.</p> <p>Для получения дополнительной информации см. руководство по эксплуатации, прилагаемое к модулю CAM. Выключите телевизор, когда будете вставлять модуль CAM.</p>
---	--



- CAM не поддерживается в некоторых странах/регионах. Обратитесь за соответствующей информацией к своему дилеру.

Наушники или аудиосистема класса Hi-Fi B	Подключите аудиокабель или наушники. Звук с телевизора можно слушать через стереосистему или наушники. Уровень громкости звука внешних динамиков можно изменить, нажав кнопки громкости на пульте ДУ.
---	---

USB I	На телевизоре можно прослушивать/просматривать файлы фото/музыки/видео, сохраненные в цифровом фотоаппарате Sony или видеокамере.
--------------	---

Дополнительные операции

Операция	Действие
Возвратиться к обычному режиму работы телевизора	Нажмите кнопку DIGITAL/ANALOG .

Фоторамка

Можно одновременно просматривать фотографии, слушать музыку или FM-радио, использовать часы и календарь.

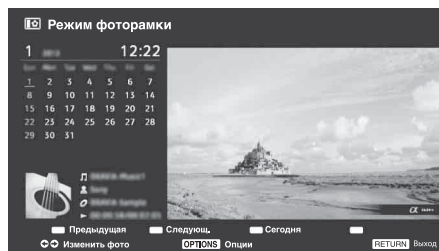

Режим фоторамки можно активировать следующими способами.

- 1 Нажмите **HOME**, а затем выберите “Режим фоторамки”.
- 2 Нажмите **OPTIONS** при воспроизведении файлов фото/музыки.

Можно переключить рамку, например, изображение и часы, изображение на весь экран или часы на весь экран.

■ Выбор фото

Фотографии из памяти USB можно выбрать следующими способами.

- 1 Нажмите **HOME** и выберите “Установки”, а затем выберите “Настройка” > “Настройки фоторамки” > “Выбор изображения”. Нажмите **[+]**, чтобы выбрать файл в режиме просмотра миниатюрных изображений.
- 2 В режиме фоторамки нажмите **OPTIONS** > “Выбор изображения”. Нажмите **[+]**, чтобы выбрать файл в режиме просмотра миниатюрных изображений.
- 3 Нажмите **HOME** и выберите “Фото”. При воспроизведении фото нажмите **OPTIONS** > “Режим фоторамки”, чтобы запустить функцию “Фоторамка” с выбранной фотографией.

■ Выбор музыки

Музыкальные файлы из памяти USB можно выбрать следующими способами.

- 1 Нажмите **HOME** и выберите “Установки”, а затем выберите “Настройка” > “Настройки фоторамки” > “Выбор музыки”.
Нажмите **[+]**, чтобы выбрать файл в режиме просмотра миниатюрных изображений.
- 2 В режиме фоторамки нажмите **OPTIONS** > “Выбор музыки”.
Нажмите **[+]**, чтобы выбрать файл в режиме просмотра миниатюрных изображений.
- 3 Нажмите **HOME** и выберите “Музыка”.
При воспроизведении музыки нажмите **OPTIONS** > “Режим фоторамки”, чтобы запустить функцию “Фоторамка” с выбранной музыкой.

■ Выбор режиме дисплея

Можно изменить дисплей фоторамки путем выбора параметра “Режим дисплея”.

• Изображение и часы



• Изображение на весь экран



• Часы на весь экран



■ Выбор режима отображения часов

Существует пять режимов отображения календаря.

Если для параметра “Режим дисплея” установлено значение “Изображение и часы”, можно выбрать значение “Календарь”, “Аналоговые часы” или “Цифровые часы”.

Если для параметра “Режим дисплея” установлено значение “Часы на весь экран”, можно выбрать значение “Календарь”, “Календарь и часы” или “Часы”.

• Календарь

- Аналоговые часы
- Цифровые часы
- Календарь и часы
- Часы

■ Продолжительность

В целях экономии энергии режим фоторамки выключится спустя 24 часа на телевизоре с функцией автоматического выключения питания. Спустя 24 часа использования режима фоторамки не используйте этот режим по меньшей мере один час для предотвращения выгорания панели.

Для времени продолжительности можно установить значение “Продолжительность” в меню “Настройки фоторамки”.

Для предотвращения выгорания панели положение фотографий, часов и календаря автоматически изменяется каждый час.

Навигация в меню телевизора





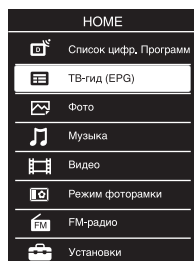



“HOME” позволяет использовать различные удобные функции этого телевизора. Можно легко выбрать каналы или внешние источники, а также изменить установки телевизора.

1 Нажмите кнопку HOME.



При выборе значения “Россия” или “Україна” в параметре “Страна” и при выборе значения “English”, “Русский” или “Українська” в параметре “Язык/Language”.

2 С помощью кнопок выберите ту или другую опцию, затем нажмите . Для выхода из меню нажмите кнопку HOME.

Значок категории	Описание
 Список цифр. Программ	Выбор Списка цифр. Программ (стр. 22).
 ТВ-гид (EPG)	Выбор цифрового экранного электронного телегида (EPG) (стр. 21).
 Фото	Просмотр фотографий с устройств USB.
 Музыка	Прослушивание музыки с устройств USB.
 Видео	Просмотр видео с устройств USB.
 Режим фоторамки	Можно выбрать рамку для изображения, что позволяет воспроизводить фото и музыку, а также отображать часы. Для получения дополнительной информации см. стр. 28.
 FM-радио	Прослушивание FM-радио (стр. 24).
 Установки	Расширенные настройки и установки.



- Число регулируемых параметров зависит от ситуации.
- Недоступные параметры отображаются серым цветом или не выводятся на экран.

Установка принадлежностей (кронштейн для настенной установки)

■ К сведению покупателей:

Для обеспечения сохранности изделия и из соображений безопасности компания Sony настоятельно рекомендует привлекать для установки телевизора только дилеров или лицензированных подрядчиков Sony. Не пытайтесь выполнить установку самостоятельно.

■ К сведению дилеров и подрядчиков Sony:

Уделяйте повышенное внимание безопасности во время установки, периодического обслуживания и осмотра данного изделия.

Для правильной установки данных изделий необходим достаточный опыт, в особенности при определении того, в состоянии ли стена выдержать вес телевизора. Обязательно привлечите для установки этих изделий на стену дилеров или лицензированных подрядчиков Sony и строго соблюдайте технику безопасности при выполнении работ по установке. Компания Sony не несет ответственности за любые поломки или травмы, вызванные неправильным обращением с изделием или его неправильной установкой.



- При закреплении монтажной скобы положите телевизор на устойчивую ровную поверхность, застеленную мягкой плотной тканью, так, чтобы он располагался экраном вниз.





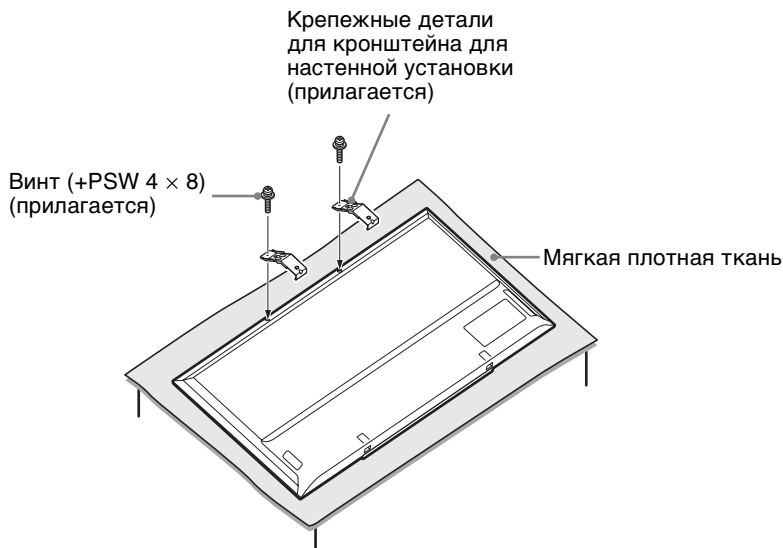





■ Только для KDL-46R473A/46R470A

Перед установкой кронштейна для настенной установки прикрепите крепежные детали для кронштейна для настенной установки (прилагаются) к задней части телевизора с помощью прилагаемых винтов.



- При снятии настольной подставки с телевизора, положите его экраном вниз на устойчивую рабочую поверхность, которая превышает телевизор по размеру.
- Во избежание повреждения поверхности ЖК-дисплея положите на рабочую поверхность мягкую ткань.

Технические характеристики

Система	
Система панели	Панель жидкокристаллического дисплея (ЖКД) Светодиодная подсветка
ТВ-система	В зависимости от выбранной страны/региона Аналоговая: B/G, D/K, L, I Цифровая: DVB-T, DVB-T2 (только KDL-46R473A / 40R474A / 40R473A / 32R424A / 32R423A), DVB-C
Система цветного телевидения	Аналоговая: PAL, PAL60 (только вход Video In), SECAM, NTSC3.58, NTSC4.43 (только вход Video In) Цифровая: MPEG-2 MP@ML/HL, H.264/MPEG-4 AVC HP@L4.0, MP@L4.0
Диапазон принимаемых каналов	Аналоговая: 46,25 - 855,25 МГц Цифровая: VHF/UHF
Аудиовыход	8 Вт + 8 Вт
Входные/выходные разъемы	
Антенна/кабельное ТВ	Разъем 75 Ом для VHF/UHF
 AV1	21-штырьковый разъем, включая аудио-/видеовход, вход RGB, вход S-Video и аудио-/видеовыход телевизора.
 COMPONENT IN/AV2	 COMPONENT IN Поддерживаемые форматы: 1080p, 1080i, 720p, 576p, 576i, 480p, 480i Y: 1 Vp-p, 75 Ом, 0,3V отрицательная синхронизация/Pв/Св: 0,7 Vp-p, 75 Ом/Pr/Cr: 0,7 Vp-p, 75 Ом  AV2 Видеовход (гнезда типа "тюльпан")
 COMPONENT IN/AV2	Аудиовход (гнезда типа "тюльпан")
HDMI IN 1(ARC) HDMI IN 2/MHL	Видео HDMI: 1080/24p, 1080p, 1080i, 720p, 576p, 576i, 480p, 480i Видео MHL: 1080/24p, 1080/30p, 1080i, 720p, 720/30p, 576p, 576i, 480p, 480i Аудио: двухканальный линейный PCM 32, 44,1 и 48 кГц, 16, 20 и 24 бит, Dolby Digital
 DIGITAL AUDIO OUT (OPTICAL)	Цифровой оптический разъем (двухканальный линейный PCM, Dolby Digital)
 AUDIO OUT, 	Аудиовыходы (левый/правый), наушники (мини-гнездо)
	Порт USB
	Разъем под CAM (Модуль ограниченного доступа)

Название модели KDL-	46R47xA	40R47xA	32R42xA	
Питание и другие параметры				
Электропитание	220–240 В переменного тока, 50 Гц			
Класс энергопотребления	A			
Размер экрана (по диагонали)	Прибл. 116,8 см/46 дюйма	Прибл. 101,6 см/40 дюйма	Прибл. 80,0 см/32 дюйма	
Потребляемая мощность	в режиме "Дом"/"Стандартный"	75 Вт	61 Вт	40 Вт
	в режиме "Магазин"/"Яркий"	107 Вт	87 Вт	58 Вт
Среднее ежегодное энергопотребление*1	110 кВт/ч	89 кВт/ч	58 кВт/ч	
Мощность, потребляемая в режиме ожидания*2	0,3 Вт		0,5 Вт	
Разрешение экрана	1920 точек (по горизонтали) × 1080 строк (по вертикали)		1366 точек (по горизонтали) × 768 строк (по вертикали)	

Название модели KDL-		46R47xA	40R47xA	32R42xA
Размеры (ш × в × г) (Прибл.)	(с настольной подставкой)	105,3 × 65,0 × 20,4 см	92,3 × 57,4 × 18,4 см	73,1 × 46,6 × 17,1 см
	(без настольной подставки)	105,3 × 62,2 × 7,6 см	92,3 × 54,8 × 7,6 см	73,1 × 44,1 × 7,6 см
Масса (Прибл.)	(с настольной подставкой)	10,0 кг	7,6 кг	5,3 кг
	(без настольной подставки)	9,7 кг	7,3 кг	5,1 кг
Входящие в комплект принадлежности		См. "1: Проверка принадлежностей" на стр. 5.		

*1 За потребление электроэнергии в год принято потребление энергии телевизором, работающим 4 часа в день в течение 365 дней. Фактическое потребление электроэнергии будет напрямую зависеть от способа использования телевизора.

*2 Номинальная величина мощности потребления в дежурном режиме достигается после того, как телевизор выполнит необходимые внутренние процессы.

Конструкция и характеристики могут изменяться без предварительного уведомления.

Поиск и устранение неисправностей

Проверьте, не мигает ли индикатор I/⏻ (питания/режима ожидания) красным светом.

Если индикатор мигает

Активирована функция автодиагностики. Нажмите I/⏻ на боковой панели телевизора, чтобы его выключить, отсоедините кабель питания и свяжитесь с дилером или сервис-центром Sony.

Если индикатор не мигает

- 1 Выполните проверки в соответствии с нижеприведенной таблицей.
- 2 Если не удалось устранить неисправность, обратитесь к квалифицированным специалистам по обслуживанию телевизоров.



- Для получения дополнительной информации обратитесь в центр информационной и сервисной поддержки клиентов Sony по адресу или телефону, указанному в прилагаемой гарантии.

Изображение

Нет ни изображения (темный экран), ни звука

- Проверьте правильность подключения антенны/кабеля.
- Включите телевизор в сеть и нажмите I/⏻ на боковой панели телевизора.
- Если индикатор I/⏻ (питания/режима ожидания) горит красным светом, нажмите кнопку I/⏻.

Нет изображения или информации меню от устройства, подключенного к Scart-разъему

- С помощью кнопок ⏪ ⏩ выведите на экран список подключенного к телевизору оборудования, затем выберите нужный источник входного сигнала.
- Проверьте правильность подсоединения дополнительного оборудования к телевизору.

Изображение двоится или видны ореолы

- Проверьте правильность подключения антенны/кабеля.
- Проверьте место расположения и направление антенны.

На экране видны только снег и помехи

- Проверьте, не сломана или не погнута ли антенна.

- Проверьте, не истек ли срок службы антенны (3-5 лет при нормальных условиях, 1-2 года при использовании в районах на морском побережье).

Помехи звука или изображения при просмотре ТВ-канала

- Откорректируйте параметр “АПЧ” (Автоматическая точная настройка) для улучшения приема сигнала изображения.

Наличие на экране очень маленьких черных и/или ярких точек

- Изображение на экране складывается из точек (пикселей). Маленькие черные точки и/или яркие точки (пиксели) на экране не являются дефектом.

Цветные передачи воспроизводятся в черно-белом изображении

- Выберите “Сброс”.

Отсутствие цвета или плохое качество цвета при передаче сигнала через гнезда

COMPONENT IN/AV2

- Проверьте правильность соединения разъемов COMPONENT IN/AV2, а также убедитесь, что соответствующие разъемы плотно установлены в свои соответствующие гнезда.

Звук

Хорошее качество изображения, но нет звука

- Нажмите кнопку \triangle + или \times (Отключение звука).
- Убедитесь в том, что для параметра “Динамик” установлено значение “Динамик ТВ”.
- При подаче на вход HDMI сигналов Super Audio CD или DVD-Audio на выход DIGITAL AUDIO OUT (OPTICAL) может не выводиться аудиосигнал.
- Убедитесь, что разъем наушников подключен к телевизору.

Каналы

Нужный канал не выводится на экран

- Задайте другой режим работы (цифровой или аналоговый) и выберите нужный (цифровой или аналоговый) канал.

Некоторые каналы не воспроизводятся на экране

- Канал используется только для передачи кодированных/получаемых по подписке программ. Подпишитесь на платные услуги.
- Канал используется только для передачи данных (без звука или изображения).
- Для получения информации о трансляции свяжитесь с вещательной компанией.

Цифровые каналы не выводятся на экран

- Обратитесь в местную сервисную службу, чтобы узнать, используется ли в Вашем регионе цифровое вещание.

- Перейдите на использование антенны с более высоким коэффициентом усиления.

Общие

Телевизор автоматически выключается (телевизор входит в режим ожидания)

- Проверьте, не включены ли функции “Таймер сна” и “Отключение неиспользуемого ТВ”.
- Если в течение 15 минут на телевизор не поступает ТВ-сигнал и за это время не была нажата ни одна кнопка, телевизор автоматически переходит в дежурный режим.
- Убедитесь, что активирован параметр “Продолжительность” в режиме фоторамки.
- Убедитесь, что активирован параметр “Продолжительность” при включении телевизора с помощью таймера включения.

Искажение изображения и/или звука

- Устанавливайте телевизор вдали от источников электрических помех, таких как автомобили, мотоциклы, фены или оптические приборы.
- При установке дополнительного оборудования оставляйте некоторое расстояние между ним и телевизором.
- Проверьте правильность подключения антенны/кабеля.
- Держите кабель антенны/кабельного телевидения вдали от других соединительных кабелей.

Не работает пульт ДУ

- Замените батарейки.

HDMI/MHL устройство отсутствует в пункте “Список устр-в Sync BRAVIA”

- Убедитесь в том, что устройство является совместимым с функцией управления Sync BRAVIA.

Телевизор не выводит изображение и/или звук с устройства MHL

- Отключите кабель MHL, затем переподключите его, либо выключите устройство MHL и разблокируйте его.

На экране отображается обозначение “Витринный режим дисплея: Вкл.”

- Включен режим “Магазин” телевизора. Необходимо установить для параметра “Местоположение” значение “Дом” снова при выполнении процедуры “Автозапуск” (стр. 9).

С помощью параметра “Автопоиск цифр. станций” службы кабельного телевидения (программы) не были найдены.

- Проверьте правильность подключения кабеля или настройку.
- Используйте параметр “Автопоиск цифр. станций”, выбрав вместо параметра “Кабель” параметр “Эфир”.

Вступ

Дякуємо, що ви обрали цей продукт від Sony.

Перед початком експлуатації телевізора уважно прочитайте цей посібник і збережіть його для використання у майбутньому.

Примітки щодо функції цифрового телебачення

- Усі функції, пов'язані з цифровим телебаченням (DVB), працюватимуть тільки в тих країнах або регіонах, де транслюється цифровий ефірний сигнал DVB-T/ DVB-T2* (MPEG-2 та H.264/MPEG-4 AVC) або де є доступ до сумісного абонентського кабельного вводу DVB-C (MPEG-2 та H.264/MPEG-4 AVC). Дізнайтеся у свого продавця, чи є можливість приймати сигнал DVB-T/DVB-T2* у місці вашого проживання, або запитайте свого провайдера кабельного телебачення, чи сумісний кабельний сервіс DVB-C, що ними надається, із цим телевізором.
- Ваш провайдер кабельного телебачення може стягати платню за свої послуги або потребувати вашої згоди з положеннями та умовами своєї діяльності.
- Цей телевізор відповідає технічним вимогам DVB-T/ DVB-T2* і DVB-C, але його сумісність із майбутніми цифровими ефірними передачами DVB-T/DVB-T2* і цифровими кабельними передачами DVB-C не гарантована.
- Деякі функції цифрового телебачення можуть бути недоступними у певних країнах або регіонах, а кабель DVB-C може не працювати належним чином із деякими провайдерами.



- Якщо не вказано інше, то на ілюстраціях у цьому посібнику зображена модель KDL-40R474A.

- * Технологія DVB-T2 не підтримується телевізорами моделей KDL-46R470A/ 40R471A/40R470A/32R421A/ 32R420A.
Технологія DVB-T2 підтримується телевізорами моделей KDL-46R473A/ 40R474A/40R473A/32R424A/ 32R423A.

Інформація про товарні знаки

- DVB є зареєстрованим товарним знаком проекту DVB.
- HDMI, логотип HDMI і High-Definition Multimedia Interface є торговими марками або зареєстрованими товарними знаками HDMI Licensing, LLC у США та інших країнах.
- Вироблено за ліцензією Dolby Laboratories.
- «BRAVIA» і BRAVIA є товарними знаками компанії Sony Corporation.
- MHL, Mobile High-Definition Link та логотип MHL є товарними знаками або зареєстрованими товарними знаками компанії MHL Licensing, LLC.
- Вироблено за ліцензією від DTS Licensing Limited. Інформацію щодо патентів і товарних знаків для США та всього світу, див. на веб-сторінці www.dts.com/patents/legacy.aspx. © DTS Licensing Limited і DTS, Inc. 2012.

Щоб нові цифрові послуги автоматично додавалися в міру їх появи, встановіть для параметра «Автооновлення послуги» значення «Ввімкн».

- Виберіть «Налаштування» → «Налаштування каналів» → «Цифрове налаштування» → «Технічне налаштування» → «Автооновлення послуги».

HDMI™
HIGH-DEFINITION MULTIMEDIA INTERFACE



MHL™
Mobile High-Definition Link

dts®
2.0+Digital Out

Розташування ідентифікаційної етикетки

Етикетки, на яких вказано номер моделі, дату виробництва (місяць/ рік) й електричні параметри (відповідно до діючих правил безпеки), знаходяться ззаду на телевізорі або на упаковці.



- Якщо для «Автооновлення послуги» вибрати значення «Вимкн», то повідомлення про нові цифрові послуги будуть відображатися на екрані, але без автоматичного додавання послуг. Доступність цієї функції залежить від регіону та країни. Якщо функція недоступна, запустіть для додавання нових послуг функцію «Цифрове автонстроювання».



Завантажте більш докладний посібник з експлуатації з Інтернету!

- Виберіть вашу країну.
- Завантажити більш докладний посібник з експлуатації можна зі сторінки підтримки.

 Веб-сторінка може бути змінена без попередження.



Зміст

Посібник із початкового налаштування

Інформація щодо безпечної експлуатації	11
Застережні заходи	13
Опис пульта дистанційного керування	15
Опис кнопок та індикаторів телевізора	17

Перегляд телебачення

Перегляд телебачення	18
Використання електронного довідника цифрових програм (EPG) DVB	21
Використання списку цифр. Програм DVB	22
Прослуховування FM-радіо	24

Використання додаткового обладнання

Підключення додаткового обладнання	26
Перегляд зображень із підключеного обладнання	27
Фоторамка	28

Використання функцій меню

Пересування в меню телевізора	30
-------------------------------------	----

Додаткова інформація

Встановлення аксесуарів (кронштейн для настінного кріплення)	31
Технічні характеристики	32
Усунення несправностей	34

DVB : тільки для цифрових каналів

- Перед використанням телевізора прочитайте розділ «Інформація щодо безпечної експлуатації» (стор. 11). Збережіть цей посібник для використання в майбутньому.

1: Перевірка комплектності аксесуарів

Настільна стійка (1)

Гвинти для кріплення настільної стійки (M5 x 16) (2)

Кріпильні елементи до кронштейна для настінного кріплення (2) (тільки KDL-46R473A/46R470A)

Гвинти для кріпильних елементів (M4 x 8) (2) (тільки KDL-46R473A/46R470A)

Пульт дистанційного керування RM-ED054 (1)

Батарейки AAA (2)

■ Вставляння батарейок у пульт дистанційного керування

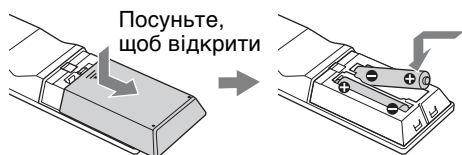

- Встановлюючи елементи живлення, слідкуйте за правильністю полярності.
- Не використовуйте одночасно елементи живлення різних типів або старі й нові елементи живлення.
- Утилізуйте елементи живлення без шкоди для навколишнього середовища. У певних регіонах існують правила щодо утилізації елементів живлення. Будь ласка, дізнайтеся про це у місцевих органах влади.
- Поводьтеся з пультом обережно. Не впускайте, не наступайте на нього та не допускайте пролиття на нього жодних рідин.
- Не кладіть пульт поблизу джерел тепла, під пряме сонячне проміння та у вологі місця.

2: Прикріплення стійки



- Для досягнення найвищої якості зображення подбайте про те, щоб екран не був спрямований на сонце чи джерело штучного освітлення.

Дотримуйтеся інструкцій зі встановлення підставки для телевізора.

- 1 Інформацію щодо кріплення настільної стійки до деяких моделей телевізора читайте в доданій листівці.
- 2 Покладіть телевізор екраном донизу на рівну, стійку поверхню, вкритую товстою, м'якою тканиною.
- 3 Прикрутіть настільну стійку до телевізора, використовуючи додані гвинти.



- Будьте уважні, щоб не вдарити настільну стійку об край поверхні під час встановлення.

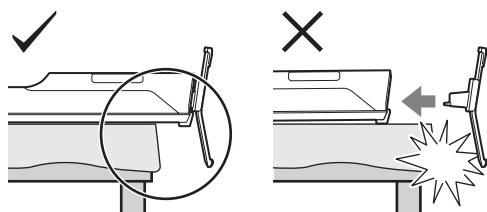

- Щоб під час встановлення настільна стійка не впала, тримайте її однією рукою.

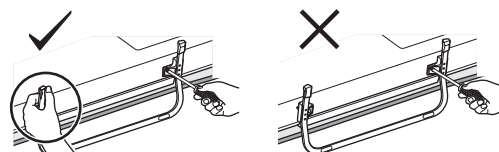



- Не натискайте на РК-панель чи на рамку навколо екрана.
- Цей телевізор дуже важкий, і щоб покласти його на товсту, м'яку тканину, необхідно двоє або більше людей.
- Застосовуючи електричну викрутку, встановіть значення моменту затягування приблизно на 1,5 Н-м {15 кгс-см}.
- Надійно закрутіть три доданих гвинти - в іншому разі телевізор може впасти.
- Правильно виберіть викрутку, щоб надійно закрутити гвинти і не пошкодити їх головки.
- Пильнуйте, щоб під час встановлення настільної стійки кабель живлення знаходився подалі від місця монтажу.
- Щоб зняти настільну стійку, виконайте процедуру в зворотній послідовності. Не викручуйте гвинти, крім тих, що використовуються для кріплення настільної стійки. Щоб запобігти формуванню нерівномірного зображення, не вмикайте телевізор, розташований РК-панеллю донизу.

3: Підключення ефірної антени/ кабельного телебачення/ відеомагнітофона/ пристрою запису DVD

Підключення тільки ефірної антени/ кабельного телебачення

Наземний сигнал або кабельне телебачення

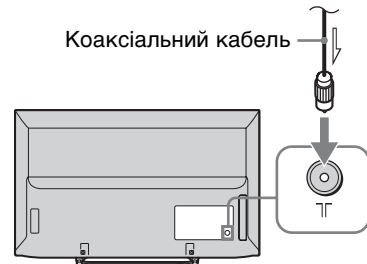

Підключення ефірної антени/ кабельного телебачення/ відеомагнітофона/ пристрою запису DVD з використанням гнізда SCART

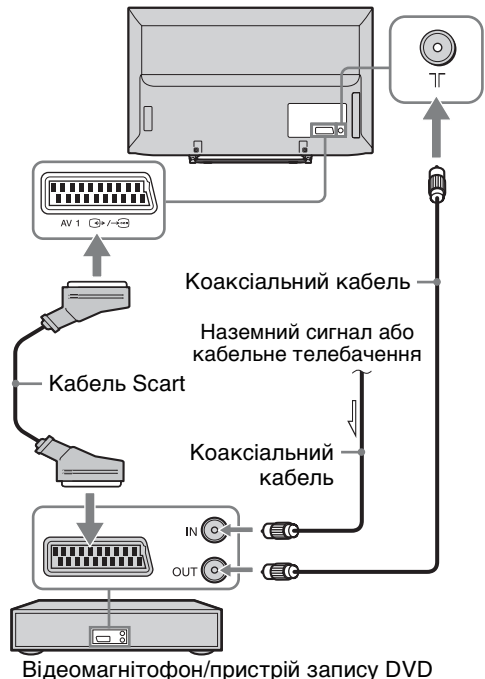

**Підключення ефірної антени/
кабельного телебачення/
відеоманітофона/пристрою запису
DVD з використанням гнізда HDMI**

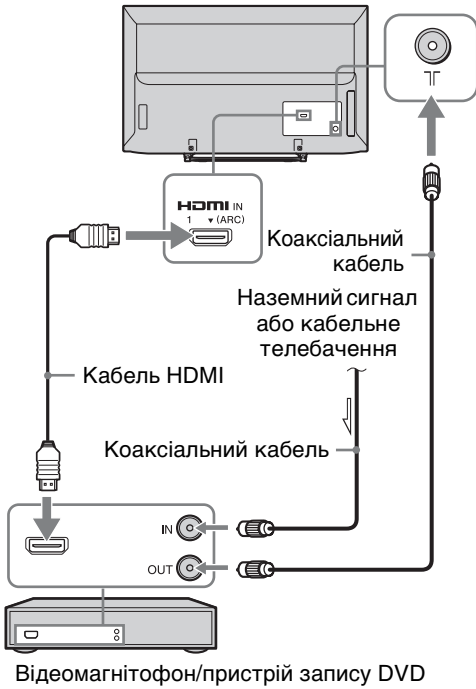

4: Як унеможливити перекидання телевізора

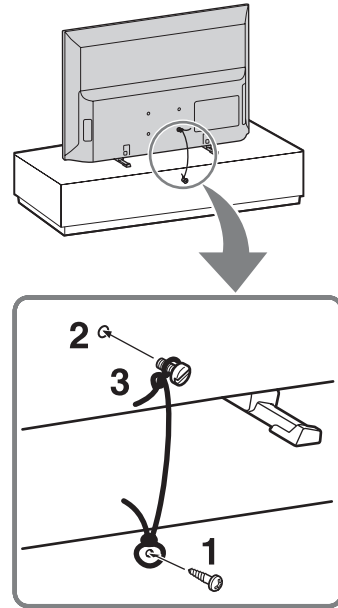

- 1** Вкрутіть шуруп (діаметром 4 мм, не додається) у підставку для телевізора.
- 2** Вкрутіть кріпильний гвинт (M4, не додається) в отвір для гвинта на телевізорі.
- 3** Зв'яжіть шуруп і кріпильний гвинт міцним шнурком (не додається). Довжина кріпильного гвинта M4 залежить від діаметра шнура. Див. малюнок нижче.

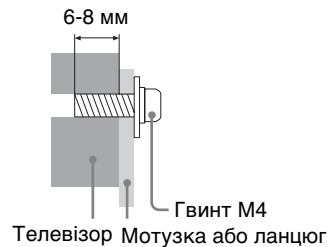



- Для фіксації телевізора використовується комплект допоміжних ременів Sony (продається окремо). Для придбання комплекту звертайтеся до найближчого сервісного центру Sony. Вам необхідно буде вказати назву моделі свого телевізора.

5: Вибір мови, країни/ регіону та місцезнаходження

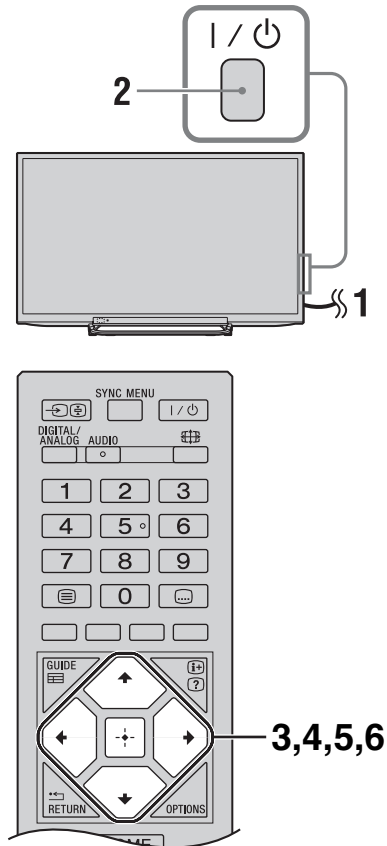

- 1 Підключіть телевізор до розетки (220-240 В змінного струму, 50 Гц).
- 2 Натисніть збоку на телевізорі кнопку I/⏻.

Якщо телевізор перебуває в режимі очікування (індикатор живлення/режиму очікування I/⏻ на передній панелі телевізора світиться червоним світлом), то щоб увімкнути телевізор, натисніть кнопку I/⏻ на пульті дистанційного керування.

При першому увімкненні телевізора на екрані з'являється меню Мова/ Language.



- Після увімкнення телевізора індикатор живлення засвітиться зеленим світлом.

- 3 За допомогою \uparrow/\downarrow виберіть мову для екранних меню й натисніть \square .

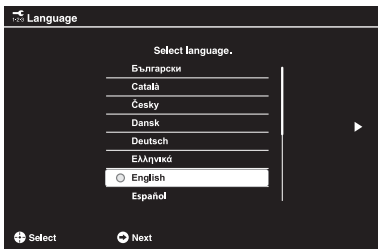

- 4 Дотримуючись інструкцій на екрані, виберіть країну/регіон, де буде використовуватися телевізор. Якщо потрібної країни/регіону у списку немає, виберіть «-».

- 5 Дотримуючись інструкцій на екрані, настройте PIN-код.



- Можна встановити будь-який PIN-код, окрім 0000.

- 6 Дотримуючись інструкцій на екрані, виберіть місце, де буде використовуватися телевізор. Цей параметр задає початковий режим зображення згідно звичайних умов освітлення у відповідному середовищі. В режимі Магазин деякі налаштування будуть періодично скинуті для використання у магазині.

6: Автонастроювання телевізора

- 1 Натисніть \uparrow/\downarrow , щоб вибрати тип мовлення, а потім натисніть \square .

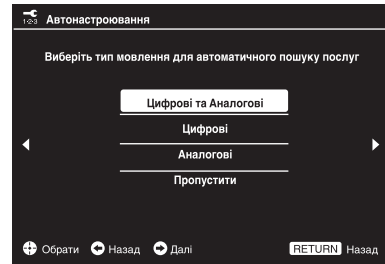

- 2 За допомогою \uparrow/\downarrow виберіть «Антенa» або «Кабель» і натисніть \square .

Виберіть «Антенa», щоб приймати передачі наземного телевізійного мовлення за допомогою зовнішньої антени. Виберіть «Кабель», якщо ви передплатили послуги кабельного телебачення і не користуєтеся зовнішнім декодером.

Якщо ви вибрали «Кабель», то з'явиться екран вибору типу сканування. Див. «Настройка кабельного телебачення» (стор. 10).

Спочатку телевізор виконує пошук усіх доступних цифрових каналів, а потім доступних аналогових каналів. Для цього потрібен певний час; не натискайте кнопки на телевізорі та пульті дистанційного керування до завершення процесу.





- У деяких країнах для прийому програм кабельного телебачення необхідно вибрати «Антенa» замість «Кабель».

Якщо з'являється прохання перевірити підключення антени

Не вдалося знайти жодного цифрового чи аналогового каналу. Перевірте підключення ефірної антени/кабельного телебачення і натисніть \square , щоб знову розпочати автонастроювання.

- 3 Сортування програм: зміна порядку розташування каналів у пам'яті телевізора.

- 1 За допомогою \uparrow/\downarrow виберіть канал, який необхідно перемістити на іншу позицію, а потім натисніть \leftrightarrow .

- 2 За допомогою / виберіть нову позицію для каналу, а потім натисніть .

Щоб перейти до наступної дії, не змінюючи порядок розташування каналів у пам'яті телевізора, натисніть кнопку **HOME**.



- Ця дія може не відобразитися, якщо знайдено тільки цифрові канали.

4 Налаштування поточних дати й часу.



- Цей крок з'явиться тільки в тому випадку, якщо дані годинника не були отримані із сигналу цифрового мовлення.





На екрані з'являється повідомлення «Налаштування завершено.». Натисніть .

Тепер на телевізорі настроєні всі доступні канали.



- Оновлення системи за допомогою USB
Телевізійну систему можна оновити за допомогою пам'яті USB.
Детальну інформацію див. на наступному веб-сайті:
<http://support.sony-europe.com/TV/>

■ Налаштування кабельного телебачення

- 1 Натисніть , за допомогою / виберіть «Швидке сканування» або «Повне сканування» і натисніть .

«Швидке сканування»: канали настроюються згідно даних, які оператор кабельного телебачення передає у складі трансльованого сигналу.

Для параметрів «Частота» та «ІД мережі» рекомендується вибирати значення «Авто».

Вибирайте цей режим швидкої настройки, якщо він підтримується оператором кабельного телебачення. Якщо виконати настройку в режимі «Швидке сканування» не вдається, застосуйте режим «Повне сканування».

«Повне сканування»: виконується настроювання і збереження всіх доступних каналів. Для цього може знадобитися певний час.

Вибирайте цей режим, якщо ваш оператор кабельного телебачення не підтримує режим «Швидке сканування».

- 2 Натисніть , щоб вибрати «Пуск». Телевізор розпочне пошук каналів. Не натискайте кнопки на телевізорі та пульті дистанційного керування.



- Деякі оператори кабельного телебачення не підтримують режим «Швидке сканування». Якщо в режимі «Швидке сканування» не вдається знайти жодного каналу, застосуйте режим «Повне сканування».

Інформація щодо безпечної експлуатації

Встановлення/ налаштування

Встановіть та використовуйте телевизор згідно з нижченаведеними інструкціями з метою запобігання ризику виникнення пожежі, ураження електричним струмом та/або травм.

Встановлення

- Телевізор має бути встановлений поблизу легкодоступної електричної розетки.
- Поставте телевизор на надійній рівній поверхні.
- Встановлення телевизора на стіну повинен здійснювати тільки кваліфікований працівник центру сервісного обслуговування.
- З міркувань безпеки рекомендується використовувати допоміжне приладдя виробництва Sony.
- Приєднуючи монтажні гаки до телевизора, обов'язково використовуйте гвинти, що надаються у комплекті з кронштейном для настінного кріплення. Параметри зображених на ілюстрації гвинтів, що постачаються в комплекті, наведено за умови вимірювання від з'єднувальної поверхні монтажного гака. Діаметр і довжина гвинтів варіюються залежно від моделі кронштейна для настінного кріплення. Використання будь-яких інших гвинтів, крім комплектних, може призвести до внутрішнього пошкодження телевизора або його падіння тощо.

Телевізор 32", 40":

прибл. 6,5 мм – 10 мм

Телевізор 46": прибл. 8 мм – 12 мм

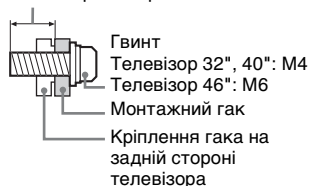

Транспортування

- Перед транспортуванням телевизора від'єднайте всі кабелі.
- Для транспортування великого телевизора потрібно дві або три особи.
- При транспортуванні телевизора вручну тримайте його, як показано на малюнку. Не натискайте на РК-панель та рамку довкола екрана.



KDL-32R424A/32R423A/
32R421A/32R420A

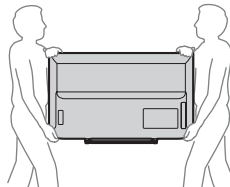

KDL-46R473A/46R470A/40R474A/
40R473A/40R471A/40R470A

- Піднімаючи або переміщуючи телевизор, міцно тримайте його знизу.

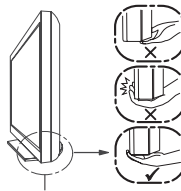

Тримайтеся за нижню, а не за лицьову частину панелі.

- При переміщенні телевизора оберігайте його від поштовхів або надмірної вібрації.
- При транспортуванні телевизора до сервісного центру або при переїзді запакуйте його в коробку, використовуючи призначені для нього пакувальні матеріали.

Вентиляція

- Ніколи не закривайте вентиляційні отвори і нічого не вставляйте у корпус.
- Залиште вільний простір навколо телевизора, як показано нижче.
- Для забезпечення належної циркуляції повітря настійно рекомендуємо використовувати кронштейн для настінного кріплення виробництва Sony.

Встановлення на стіні

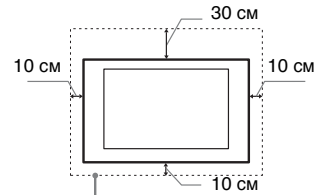

Залиште принаймні такий простір вільним навколо телевизора.

Встановлення за допомогою підпори

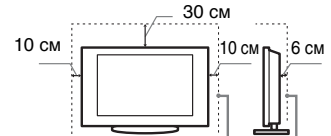

Залиште принаймні такий простір вільним навколо телевизора.

- Для забезпечення належної вентиляції та запобігання накопиченню бруду або пилу:
 - Не кладіть телевизор у горизонтальне положення, не встановлюйте його нижньою стороною догори, задом наперед або на бік.
 - Не ставте телевизор на полицю, килим, постіль або у шафу.
 - Не накривайте телевизор тканиною, такою як занавіски, або іншими речами, наприклад газетами тощо.
 - Не встановлюйте телевизор так, як показано нижче.

Циркуляція повітря неможлива.

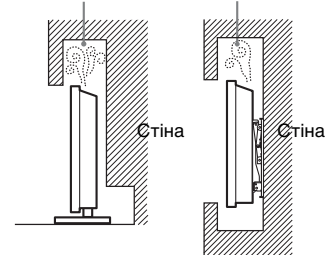

Силовий шнур

Поводьтеся із силовим шнуром і розеткою у зазначений нижче спосіб, щоб запобігти ризику виникнення пожежі, ураження електричним струмом або пошкодження та/або травм:

- Використовуйте силовий шнур, наданий тільки компанією Sony, а не іншими постачальниками.
- Вставляйте штепсель до електричної розетки до кінця.
- Підключайте телевизор тільки до мережі змінного струму з напругою 220-240 В.
- При підключенні кабелів заради власної безпеки обов'язково від'єднайте силовий шнур і слідкуйте, щоб не заплутатися ногами у кабелях.

(Продовження)

- Від'єднайте силовий шнур від розетки перед ремонтом або переміщенням телевізора.
- Тримайте силовий шнур подалі від джерел тепла.
- Регулярно виймайте штепсель із розетки й очищайте його. Якщо штепсель вкритий пилом і на нього потрапляє волога, його ізоляція може зіпсуватися, що може призвести до пожежі.

Примітки

- Не використовуйте наданий силовий шнур із жодним іншим обладнанням.
- Не заземляйте, не згинайте і не перекручуйте силовий шнур надто сильно. Струмopовідні жили можуть оголитися або зламатися.
- Не модифікуйте силовий шнур.
- Не кладіть важкі речі на силовий шнур.
- Не тягніть силовий шнур при від'єднанні його від електричної розетки.
- Не підключайте надто багато приладів до однієї розетки.
- Не використовуйте електричну розетку, що не забезпечує належного прилягання контактів штепселя.

Заборонене використання

Не встановлюйте/використовуйте телевізор у нижчезазначених місцях, оточеннях і ситуаціях, оскільки це може призвести до несправності телевізора, пожежі, ураження електричним струмом, пошкодження та/або травм.

Місце:

- Надворі (під прямим сонячним промінням), на морському узбережжі, на кораблі або іншому судні, всередині транспортного засобу, у медичних закладах, нестабільних місцях, поблизу відкритих водойм або джерел води, в умовах дощу або диму.
- У разі встановлення у вбиральні публічної лазні чи курорту з гарячими джерелами можливе пошкодження телевізора сіркою, що міститься в повітрі, тощо.

Чищення:

Не розбризкуйте воду або миючий засіб безпосередньо на телевізор. Потрапивши на нижню частину екрана, зовнішні деталі чи всередину приладу, рідина може призвести до неполадки.

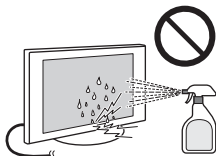

Оточення:

- Гарячі, вологі або надмірно запилені місця; місця, куди можуть потрапити комахи; де телевізор може зазнати механічної вібрації, поблизу займистих речей (свічок

тощо). Захищайте телевізор від крапель і бризок рідини та не ставте на нього наповнені рідиною предмети, наприклад вази.

- Не встановлюйте телевізор у вологих і пильних місцях, а також у приміщеннях, де присутній маслянистий дим або пара (поряд із кухонним столом чи зволожувачем). Це може спричинити пожежу, електричний удар або деформацію.

Ситуація:

- Не використовуйте телевізор, якщо у вас мокрі руки, якщо корпус телевізора знятий, а також не використовуйте його з приладами, не рекомендованими виробником. Від'єднайте телевізор від розетки та антени під час грози.
- Не встановлюйте телевізор так, щоб він виступав у оточуючий простір. Від удару об телевізор можуть постраждати люди й пошкодитися інші предмети.

Поломка компонентів:

- Не кидайте нічого в телевізор. Скло екрана може розбитися від удару та спричинити серйозну травму.
- Якщо корпус телевізора тріснув, не торкайтеся його, доки ви не від'єднаєте силовий шнур від електромережі. Інакше може статися ураження електричним струмом.
- Оберегайте РК-екран від сильних ударів і струсів. Скляна поверхня екрана може тріснути чи розбитися і спричинити травму.

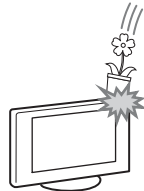

Коли телевізор не використовується

- Якщо ви не будете використовувати телевізор протягом кількох днів, його слід від'єднати від електромережі з міркувань безпеки та збереження навколишнього середовища.
- Оскільки просте вимикання телевізора не означає його від'єднання від електромережі, потрібно витягнути штепсель з електричної розетки, щоб відключити телевізор повністю.
- Однак деякі телевізори мають такі функції, для належної роботи яких телевізори мають залишатися в режимі очікування.

У разі виникнення нижченаведених проблем...

У разі виникнення будь-якої з нижченаведених проблем негайно **вимкніть** телевізор і від'єднайте силовий шнур від електромережі.

Зверніться до свого продавця або сервісного центру Sony з проханням, щоб ваш телевізор перевірів кваліфікований працівник.

Коли:

- Силовий шнур пошкоджено.
- Штепсель погано тримається в електричній розетці.
- Телевізор пошкоджено у результаті падіння, удару або потрапляння у нього якого-небудь предмета.
- Через отвори у корпусі всередину потрапила рідина або твердий предмет.

Попередження Аби попередити розповсюдження вогню, завжди уникайте розміщення свічок або інших джерел відкритого вогню у безпосередній близькості від пристрою.



Щодо дітей

- Не дозволяйте дітям залазити на телевізор.
- Тримайте малі деталі поза доступом дітей, щоб діти їх випадково не проковтнули.

Застережні заходи

Перегляд телевізора

- Дивіться телевізор при помірному освітленні, оскільки перегляд телевізора при поганому освітленні або протягом тривалого часу призводить до напруження очей.
- Використовуючи навушники, відрегулюйте гучність таким чином, щоб уникнути надмірних рівнів, оскільки в іншому разі це може призвести до погіршення слуху.

ПК-екран

- Незважаючи на те, що РК-екран виготовлений із використанням високоточної технології і 99,99% або більше пікселів ефективно функціонують, на екрані можуть з'являтися чорні точки або яскраві точки світла (червоні, сині або зелені). Це структурна властивість РК-екрана, а не результат його несправності.
- Не штовхайте й не дряпайте передній фільтр і не кладіть речі на цей телевізор. Зображення може стати нерівномірним або РК-екран може бути пошкоджено.
- Якщо телевізор використовується у холодному приміщенні, зображення може стати розмитим або темним. Це не є ознакою несправності. Такі явища зникають при підвищенні температури.
- При тривалому відтворенні нерухомих зображень на них може з'являтися ореол. Він може зникнути через кілька секунд.
- Екран і корпус нагріваються під час роботи телевізора. Це не є несправністю.
- РК-екран містить невелику кількість рідких кристалів. При утилізації дотримуйтеся відповідних місцевих постанов і правил.

Догляд і чищення екрана/ корпусу телевізора

Перед чищенням обов'язково від'єднайте силовий шнур телевізора від електричної розетки.

Щоб запобігти погіршенню якості матеріалів або покриття екрана, дотримуйтеся нижченаведених заходів безпеки.

- Щоб видалити пил із поверхні екрана/корпусу, обережно протріть її м'якою тканиною. Якщо запилення стійке, протріть поверхню м'якою тканиною, злегка змоченою слабким розчином мийного засобу.
- Не розбризкуйте воду або миючий засіб безпосередньо на телевізор. Рідина може потрапити на нижню частину екрана або зовнішніх деталей та призвести до неполадки.

- Ніколи не використовуйте жодні жорсткі тканини, лужні або кислотні розчини й порошки для чищення або леткі розчинники, зокрема спирт, бензол, розріджувачі, інсектициди тощо. Використання таких речовин або тривалий контакт із гумою або вінілом може призвести до пошкодження поверхні екрана і матеріалу, з якого зроблено корпус.
- Для забезпечення належної вентиляції рекомендуємо періодично чистити вентиляційні отвори за допомогою пилососа.
- Регулюючи кут повороту телевізора, повертайте його повільно, щоб уникнути його переміщення або зсування зі своєї підставки.

Додаткове обладнання

- Тримайте додаткові компоненти або будь-яке обладнання, від якого йде електромагнітне випромінювання, подалі від телевізора. Інакше це може спричинити спотворення зображення та/або виникнення шуму.
- Це обладнання належним чином випробуване та визнане таким, що забезпечує функціонування з обмеженнями, визначеними у директиві щодо електромагнітної сумісності (EMC Directive) за використання сигнальних кабелів, коротших за 3 метри.

Застереження щодо поводження з пультом дистанційного керування

- Встановлюючи елементи живлення, слідкуйте за правильністю полярності.
- Не використовуйте одночасно елементи живлення різних типів або старі й нові елементи живлення.
- Утилізуйте елементи живлення без шкоди для навколишнього середовища. У певних регіонах існують правила щодо утилізації елементів живлення. Будь ласка, дізнайтеся про це у місцевих органах влади.
- Поводьтеся з пультом обережно. Не впускайте, не наступайте на нього та не допускайте пролиття на нього жодних рідин.
- Не кладіть пульт поблизу джерел тепла, під пряме сонячне проміння та у вологі місця.

Утилізація телевізора



Утилізація старого електричного та електронного обладнання

(застосовується в Європейському союзі та інших європейських країнах із системами роздільного збирання сміття)

Цей символ на виробі або на упаковці означає, що цей виріб не можна утилізувати як побутове сміття. Замість цього його потрібно здати до відповідного приймального пункту для вторинної обробки електричного та електронного обладнання. Забезпечивши належну утилізацію цього виробу, ви допоможете запобігти негативним наслідкам для навколишнього середовища та людського здоров'я, до яких могла б призвести неправильна утилізація цього виробу. Вторинна переробка матеріалів допоможе зберегти природні ресурси. Щоб отримати докладнішу інформацію щодо вторинної переробки цього виробу, зверніться до місцевих органів влади, до служби утилізації побутових відходів або до магазину, де було придбано цей виріб.



Обладнання відповідає вимогам:

- Технічного регламенту безпеки низьковольтного електричного обладнання (постанова КМУ від 29.10.2009 № 1149);
- Технічного регламенту з електромагнітної сумісності обладнання (постанова КМУ від 29.07.2009 № 785);
- Технічного регламенту обмеження використання деяких небезпечних речовин в електричному та електронному обладнанні (постанова КМУ від 03.12.2008 № 1057)

Виробник: Sony Corporation 1-7-1, Konan, Minato-ku, Tokyo, Japan, 108-0075.

Вироблено на підприємстві в Словаччині та Малайзії.

Країна виробництва зазначається на виробі та його пакуванні.

Уповноважений представник в Україні з питань відповідності вимогам технічних регламентів: ТОВ «Соні Україна», вул. Спаська 30, м. Київ, 04070, Україна. (тільки KDL-46R473A/40R474A/40R473A/32R424A/32R423A)



**Переробка
використаних
елементів
живлення
(директива діє у
межах країн**

**Європейського Союзу та
інших країн Європи зі
системами роздільного
збору відходів)**

Даний знак на елементі живлення або упаковці означає, що елемент живлення, який використовується для роботи цього пристрою, не можна утилізувати разом з іншими побутовими відходами. На деяких елементах живлення цей знак може використовуватись у комбінації з позначенням хімічного елемента. Якщо елемент живлення містить більше ніж 0,0005% ртуті або 0,004% свинцю, наводиться відповідне позначення хімічного елемента ртуті (Hg) або свинцю (Pb). Забезпечивши належну переробку використаних елементів живлення, ви допоможете запобігти потенційно негативним наслідкам впливу на зовнішнє середовище та людське здоров'я, які спричиняються невідповідною переробкою елементів живлення. Вторинна переробка матеріалів сприяє збереженню природних ресурсів. При роботі пристроїв, для яких із метою безпеки, виконання яких-небудь дій або збереження наявних у пам'яті пристроїв даних необхідна подача постійного живлення від вбудованого елемента живлення, заміну такого елемента живлення варто робити тільки в уповноважених сервісних центрах. Для правильної переробки використаних елементів живлення після закінчення терміну їх служби, здавайте їх у відповідний пункт збору електронного й електричного обладнання. Стосовно використання інших елементів живлення дивіться інформацію в розділі, у якому дані інструкції з безпечного витягнення елементів живлення із пристрою. Здавайте використані елементи живлення у відповідні пункт збору й переробки використаних елементів живлення. Для одержання більш докладної інформації про вторинну переробку даного виробу або використаного елемента живлення, будь ласка, звертайтеся до органу місцевої адміністрації, служби збору побутових відходів або до магазину, в якому ви придбали виріб.

Щодо температури LCD-монітора

Якщо РК-монітор використовується протягом тривалого часу, його панелі нагріваються. Вони стають гарячими на дотик.

ПОПЕРЕДЖЕННЯ

Не допускайте надмірного нагріву елементів живлення під дією сонячного світла, вогню тощо.

Опис пульта дистанційного керування

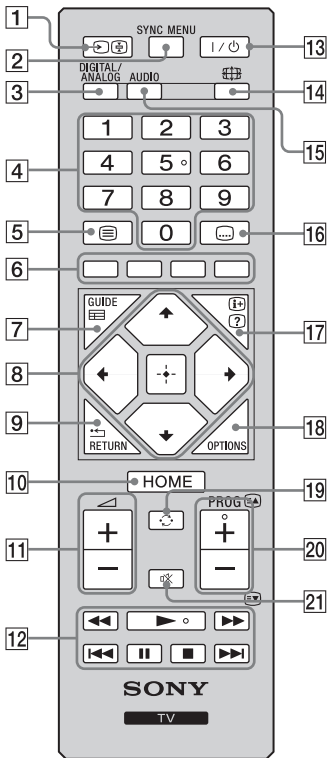

- 1** — (вибір джерела вхідного сигналу)
 - У режимі телебачення: натисніть для відображення списку джерел вхідного сигналу.
 - У текстовому режимі: утримання поточної сторінки.
- 2** **SYNC MENU**

Натисніть, щоб відкрити меню BRAVIA Sync, і виберіть підключене обладнання HDMI/MHL у списку Вибір пристрою.

Функція «Керування BRAVIA Sync» (BRAVIA Sync) доступна лише для підключеного обладнання Sony, що має логотип BRAVIA Sync або BRAVIA Theatre Sync чи підтримує керування BRAVIA Sync.
- 3** **DIGITAL** — цифровий режим (стор. 18)
ANALOG — аналоговий режим (стор. 18)
- 4** **Кнопки з цифрами**
 - У режимі телебачення: вибір каналів. Для вибору каналу з номером 10 або вище швидко натискайте кнопку з другою і третьою цифрою.
 - У режимі Текст: вибір сторінки шляхом введення її тризначного номера.
- 5** — Текст (стор. 19)
- 6** **Кольорові кнопки** (стор. 19, 22)
- 7** **GUIDE**/ — EPG (електронний довідник цифрових програм) (стор. 21)
- 8**
 - У цифровому режимі: натисніть , щоб додати канал до пустого списку обраного або відобразити список обраного.
- 9** **RETURN** /

Повернення до попереднього екрану відображуваного меню.
- 10** **HOME** (стор. 30)
- 11** — гучність
Регулювання гучності.
- 12** **BRAVIA Sync**
: керування підключеним до телевізора обладнанням, що підтримує BRAVIA Sync.
- 13** **I/ON** — режим очікування телевізора
Увімкнення телевізора, що знаходиться в режимі очікування, а також його вимкнення.
- 14** — режим екрана (стор. 19)
- 15** **AUDIO**
Натисніть, щоб змінити режим двоканального звуку.

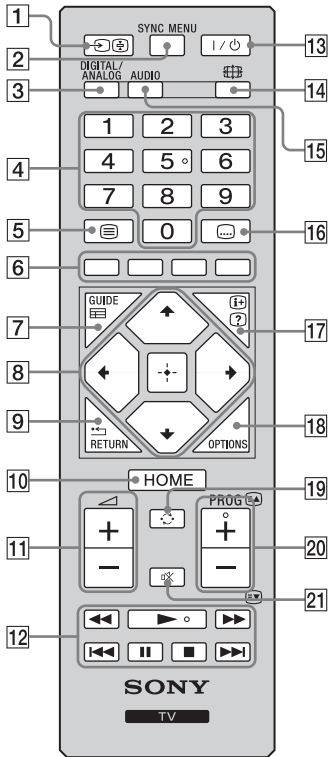

16 — **параметри субтитрів**

Натисніть, щоб змінити мову субтитрів (тільки в цифровому режимі та в режимі USB-відео).

17 — **інформація/відображення тексту**

- У цифровому режимі: відображення короткого опису поточної передачі.
- В аналоговому режимі: відображення такої інформації, як номер поточного каналу та формат екрана.
- У режимі Текст (стор. 19): відображення прихованих даних (наприклад, відповідей на запитання вікторини).

18 **OPTIONS**

Натисніть, щоб відобразити ярлики певних меню настройки. Перелік доступних параметрів залежить від матеріалу і поточного джерела вхідного сигналу.

19 — **попередній канал**

Натисніть, щоб повернутися на канал чи до зовнішнього джерела, яке переглядалося останнім (довше 15 секунд).

20 **PROG +/-**

- У режимі телебачення: вибір наступного (+) або попереднього (-) каналу.
- У режимі тексту (стор. 19): вибір наступної () або попередньої () сторінки.

21 — **вимкнення звуку**

Натисніть для вимкнення звуку. Натисніть ще раз для відновлення звуку.



- На кнопках «5», , **PROG +** і **AUDIO** є тактильна точка. Використовуйте їх як орієнтир під час керування телевізором.

Опис кнопок та індикаторів телевізора

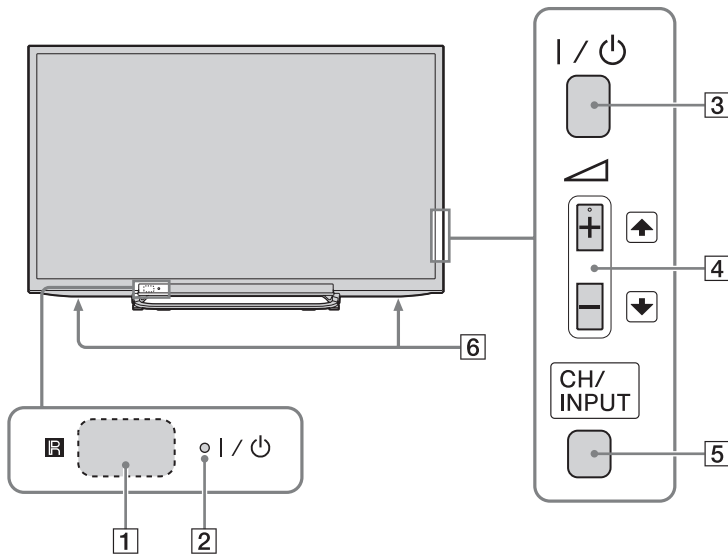

1 — датчик дистанційного керування

- Приймє інфрачервоних сигналів із пульта дистанційного керування.
- Не закривайте датчик, оскільки це може вплинути на його роботу.

2 — індикатор живлення/режиму очікування

- Світиться зеленим світлом, коли зображення вимкнене.
- Світить оранжевим, якщо налаштований Таймер сну, або якщо телевізор працює в режимі фоторамки. Також світитиме оранжевим, коли телевізор перебуває в режимі очікування при активованій функції «Таймер вмик».
- Світиться червоним світлом, коли телевізор знаходиться в режимі очікування.
- Світиться зеленим світлом, коли телевізор увімкнений.

3 — живлення

Увімкнення та вимкнення телевізора.



- Щоб повністю від'єднати телевізор від електричної мережі, витягніть штекер із розетки.
- Після увімкнення телевізора індикатор живлення світиться зеленим світлом.

4

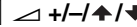
Налаштування гучності або вибір каналу/зовнішнього входу. Налаштуйте гучність, натискаючи  +/- . Натисніть кнопку **CH/INPUT**, щоб відкрити екран зі списком каналів, і виберіть канал. Натисніть кнопку **CH/INPUT**, щоб відкрити екран зі списком джерел вхідного сигналу, і виберіть зовнішній вхід.

5 **CH/INPUT**

Переключення між екраном зі списком каналів, екраном зі списком джерел вхідного сигналу і екраном налаштування гучності.

6 **Динамік**

- Слугує для виводу аудіосигналу.

Перегляд телебачення

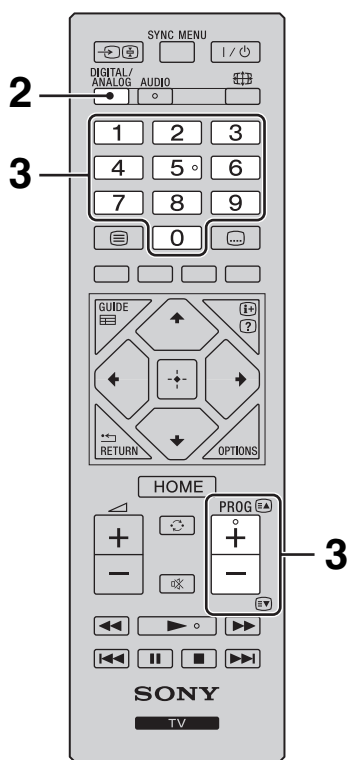
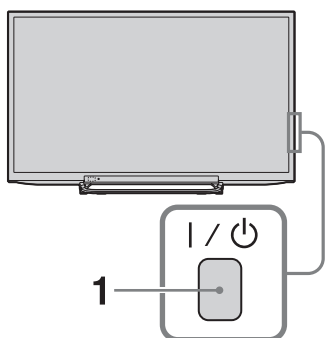

1 Натисніть збоку на телевізорі кнопку I/⏻, щоб увімкнути його.

Якщо телевізор перебуває в режимі очікування (індикатор живлення/режиму очікування I/⏻ на передній панелі телевізора світиться червоним світлом), то щоб увімкнути телевізор, натисніть кнопку I/⏻ на пульті дистанційного керування.

2 Натискайте **DIGITAL/ANALOG** для переключення між цифровим та аналоговим режимом.

Перелік доступних каналів варіюється залежно від режиму.









3 Натискайте кнопки з цифрами або **PROG +/-**, щоб вибрати телевізійний канал.

Щоб за допомогою кнопок із цифрами вибрати канал із номером 10 або вище, швидко натискайте кнопку з другою і третьою цифрою.





Інформацію про вибір цифрових каналів за допомогою електронного довідника цифрових програм (EPG) див. на стор. 21.

У цифровому режимі



На короткий час з'являється інформаційний банер. Банер може містити наступні піктограми.



-  : служба даних (прикладна програма мовлення)
-  : радіопослуга
-  : шифрована/платна послуга
-  : доступне озвучення на декількох мовах
-  : наявність субтитрів
-  : наявність субтитрів для людей із поганим слухом
-  : рекомендований мінімальний вік для поточної передачі (від 3 до 18 років)
-  : Батьківський захист
-  : Блокування цифрової програми

Додаткові операції

Дія	Інструкції
Налаштування гучності	Натискайте  + (збільшення)/ - (зменшення).
Доступ до індексної таблиці каналів (тільки в аналоговому режимі)	Натисніть  . Виберіть аналоговий канал за допомогою  і натисніть  .

■ Доступ до тексту

Натискайте . Внаслідок кожного натискання кнопки  вміст екрана змінюється в наступній послідовності: Текст → Текст зверху телевізійного зображення (змішаний режим) → Без Тексту (вихід із текстової послуги)

Для вибору сторінки натискайте кнопки з цифрами або /.

Для відображення прихованої інформації натисніть кнопку .







- Якщо в нижній частині сторінки тексту відображаються чотири кольорові елементи, то можна скористатися функцією Швидкий текст. Функція Швидкий текст дозволяє швидко й легко отримувати доступ до сторінок. Натисніть відповідну кольорову кнопку, щоб отримати доступ до сторінки.

Режим вибору сцени

Оптимальна якість звуку і зображення автоматично настроюється з урахуванням вибраного режиму сцени.

1 Натисніть кнопку **OPTIONS** на пульті дистанційного керування.

2 За допомогою  виберіть «Вибір сцени» і натисніть .

3 За допомогою  виберіть режим і натисніть .

«**Авто**»: автоматична оптимізація зображення та звуку відповідно до джерела вхідного сигналу. У залежності від підключеного обладнання ефект може бути непомітним.

«**Загальна**»: поточні параметри користувача.

«**Музика**»: динамічне й чисте звучання, як у концертному залі.

«**Кінотеатр**»: динамічний звук і зображення, як у кінотеатрі.

«**Гра**»: найвища якість зображення та звуку для справжніх цінителів відеоігор.

«**Графіка**»: більш чітке відтворення деталізованих зображень зменшує навантаження на очі при тривалому перегляді.

«**Спорт**»: реалістичне зображення з об'ємним звуком, як на стадіоні.



- Після встановлення будь-якого режиму сцени, окрім «Авто», «Загальна», «Музика», «Гра» і «Спорт», вибрати режим зображення в меню зображення неможливо. Спочатку треба скасувати режим сцени.

■ Зміна формату екрана для поточної передачі вручну

Натискайте , щоб вибрати потрібний формат екрана.

Машт. зображ.*

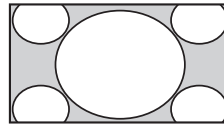

Відображення телепередач, що транслюються у стандартному форматі 4:3, з імітацією ефекту широкого екрана. Зображення формату 4:3 розтягується для заповнення екрана.

Звичайний

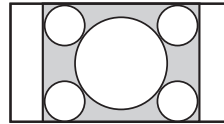

Відображення телепередач, що транслюються у стандартному форматі 4:3 (наприклад, для телевізорів зі звичайним співвідношенням сторін), із правильними пропорціями.

14:9*

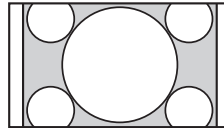

Відображення зображення формату 14:9 із правильними пропорціями. По краях екрана з'являються чорні смуги.

Широкий

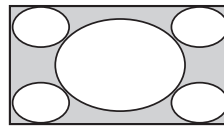

Розтягування зображення формату 4:3 по горизонталі для заповнення екрана 16:9.

Масштаб*

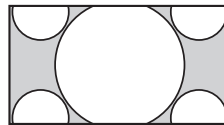

Відтворення широкоекранних телепередач (формат поштової скриньки) із правильними пропорціями.

Субтитри*

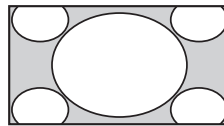

Відтворення широкоекранних телепередач (формат поштової скриньки) із субтитрами в межах екрана.



* Верхня та нижня частини зображення можуть бути обрізані.



- У залежності від сигналу деякі формати екрана можуть бути недоступні.

- При виборі формату «Машт. зображ.» деякі символи та букви зверху і знизу на зображенні можуть бути невидимими.



- Вибравши формат «Масштаб», «14:9» або «Субтитри», ви можете настроїти положення зображення по вертикалі. Натискайте / для переміщення вгору або вниз (наприклад, для прочитання субтитрів).

Використання електронного довідника цифрових програм (EPG) DV3*

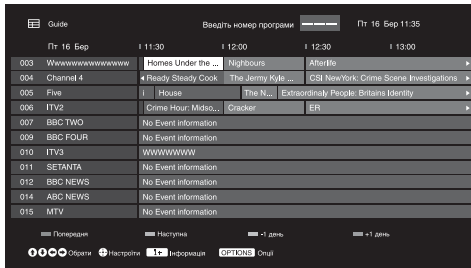

Електронний довідник цифрових програм (EPG)

* Функція може бути недоступною в деяких країнах та регіонах.

Дія	Інструкції
Перегляд передач	Виберіть канал за допомогою кнопок $\uparrow/\downarrow/\leftarrow/\rightarrow$ або введіть номер каналу, використовуючи кнопки з цифрами, і натисніть \square .
Вимкнення EPG	Натисніть GUIDE .



- Якщо для передачі встановлено обмеження за віком, то з'явиться вікно із пропозицією ввести PIN-код.

1 У цифровому режимі натисніть кнопку **GUIDE**.

2 Виконайте потрібну операцію як показано в наступній таблиці або на екрані.

Використання списку цифр. Програм DVZ*

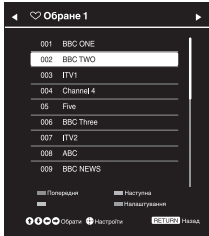

Список цифр. Програм

Функція Обране дозволяє створити до чотирьох списків улюблених передач.

1 У цифровому режимі натисніть **HOME**, виберіть «Список цифр. Програм» і натисніть \leftarrow/\rightarrow , щоб вибрати список обраного.



- Якщо список обраного вже був вибраний раніше, просто натисніть \square , щоб отримати до нього доступ.

2 Виконайте потрібну операцію як показано в наступній таблиці або на екрані.

* Функція може бути недоступною в деяких країнах та регіонах.

Дія	Інструкції
Створення списку Обране вперше	<ol style="list-style-type: none"> 1 Натисніть \square, щоб обрати «Так», або натисніть OPTIONS, щоб обрати «Додати до обраних» у цифровому режимі. 2 Натисніть жовту кнопку, щоб вибрати список Обране. 3 За допомогою \uparrow/\downarrow виберіть канал, який необхідно додати, і натисніть \square. 4 Виберіть положення за допомогою кнопок \uparrow/\downarrow і натисніть \square для збереження. 5 Для завершення настройки натисніть RETURN.
Перегляд каналу	<ol style="list-style-type: none"> 1 Натисніть \leftarrow/\rightarrow, щоб вибрати список обраного. 2 За допомогою \uparrow/\downarrow виберіть канал і натисніть \square.
Вимкнення списку Обране	Натисніть RETURN .
Додавання каналів до списку обраного, який ви зараз редагуєте	<ol style="list-style-type: none"> 1 Натисніть синю кнопку, щоб відкрити Налаштування обраного, або натисніть OPTIONS, щоб обрати «Додати до обраних» у цифровому режимі. 2 Натисніть жовту кнопку, щоб вибрати список обраного для редагування. 3 За допомогою \uparrow/\downarrow виберіть канал, який необхідно додати, і натисніть кнопку \square. 4 Виберіть положення за допомогою кнопок \uparrow/\downarrow і натисніть \square для збереження.
Зміна порядку розташування каналів у списку обраного	<ol style="list-style-type: none"> 1 Натисніть синю кнопку, щоб відобразити меню Налаштування обраного. 2 Натисніть жовту кнопку, щоб вибрати список обраного для редагування. 3 Натисніть \square або \rightleftarrows, щоб перейти до списку обраного. 4 За допомогою \uparrow/\downarrow виберіть канал, положення якого необхідно змінити, і натисніть кнопку \square. 5 Виберіть положення за допомогою кнопок \uparrow/\downarrow і натисніть \square для збереження.









Дія	Інструкції
Видалення каналів зі списку Обране, який ви зараз редагуєте	<ol style="list-style-type: none"> 1 Натисніть синю кнопку, щоб відобразити меню Налаштування обраного. 2 Натисніть жовту кнопку, щоб вибрати список Обране для редагування. 3 За допомогою ⇨ та ⇧/⇩ виберіть канал, який необхідно видалити, і натисніть кнопку [⊖]. 4 Для видалення натисніть синю кнопку.
Видалення всіх каналів із поточного списку Обране	<ol style="list-style-type: none"> 1 Натисніть синю кнопку, щоб відобразити меню Налаштування обраного. 2 Натисніть жовту кнопку, щоб вибрати список обраного для редагування. 3 Натисніть синю кнопку. 4 За допомогою ⇐/⇒ виберіть «Так», а потім натисніть [⊖] для підтвердження.



Прослуховування FM-радіо

Ця функція доступна, тільки якщо для параметра «Мова/Language» вибрано значення «English», «Русский» або «Українська».

Підключивши ефірну антену (стор. 6), можна слухати за допомогою телевізора радіостанції FM-діапазону. Інтервал настройки в FM-діапазоні складає 87,5-108,0 МГц.

При першому використанні FM-радіо натисніть кнопку **HOME**, виберіть «Радіо FM», а потім запустіть функцію «Автонастроювання» із меню «Налаштування FM-радіо».

Дія	Інструкції
Доступ до режиму FM-радіо	Натисніть кнопку HOME і виберіть «Радіо FM».
Вихід із режиму FM-радіо	Натисніть RETURN для повернення до попереднього візуального вводу.
Прослуховування попередньо заданих станцій	<ol style="list-style-type: none">1 Переключіться в режим FM-радіо.2 Натисніть кнопку HOME і виберіть «Налаштування». Задайте потрібні FM-станції та мітки для них за допомогою команди «Налаштування FM-радіо» із меню «Налаштування каналів». <ul style="list-style-type: none">• Також можна отримати доступ до «Задані параметри FM-радіо», вибравши «Задані параметри FM-радіо» із меню параметрів у режимі FM-радіо.3 Для виходу з меню «Налаштування каналів» натисніть кнопку HOME. Номер і мітка заданої FM-станції з'являться на екрані. Щоб вибрати попередньо задану FM-станцію, натискайте PROG +/-. <ul style="list-style-type: none">• Крім того, за допомогою кнопок 0-9 на пульті дистанційного керування можна напряму вказати задану FM-станцію.
Прослуховування станцій, що не були попередньо задані	<ol style="list-style-type: none">1 Переключіться в режим FM-радіо.2 Натисніть /, щоб вручну знайти потрібну FM-станцію. Пошук зупиниться при виявленні наступної доступної станції. <ul style="list-style-type: none">• Налаштувати FM-частоту для певної FM-станції можна за допомогою /. Налаштована радіочастота діє тільки на час прослуховування, і її не можна зберегти в пам'яті.• При появі повідомлення «Налаштуйте FM-радіо.» відкрийте меню «Налаштування каналів» і виберіть команду «Налаштування FM-радіо», щоб попередньо задати FM-станції.
Відображення фоторамки під час прослуховування FM-радіо	<ol style="list-style-type: none">1 Натисніть OPTIONS, щоб вибрати «Режим фоторамки», а потім натисніть .2 Див. «Фоторамка» (стор. 28) для отримання інформації про вибір фотографії або настройки для «Режим відображення». <ul style="list-style-type: none">• Якщо не підключити пристрій USB, то буде відображатися зображення BRAVIA.

Дія	Інструкції
Зниження споживання енергії в режимі FM-радіо	<ol style="list-style-type: none"> <li data-bbox="489 152 1179 247">1 Натисніть кнопку OPTIONS, щоб вибрати «Енергозбереження». Виберіть бажані настройки і натисніть . <li data-bbox="489 247 1179 361"> <ul style="list-style-type: none"> <li data-bbox="534 247 1179 361">• Також можна отримати доступ до функції «Енергозбереження» шляхом вибору параметра «Еко» в меню настройки. <li data-bbox="489 361 1179 466">2 Щоб вийти з режиму «Зображення вимкн», натисніть на пульті дистанційного керування будь-яку кнопку, крім  +/- та .



- Якщо трансляція супроводжується шумами, то спробуйте покращити якість звуку шляхом натискання .
- Якщо стереопередача FM-станції супроводжується статичними шумами, то натискайте кнопку **AUDIO**, доки не з'явиться «Моно». Стерефонічний ефект зникне, однак рівень шумів також зменшиться.
- У разі підключення до мережі кабельного телебачення прийом радіостанцій FM-діапазону не гарантується.

Підключення додаткового обладнання

До телевізора можна підключати різноманітне додаткове обладнання. З'єднувальні кабелі не входять до комплекту поставки.

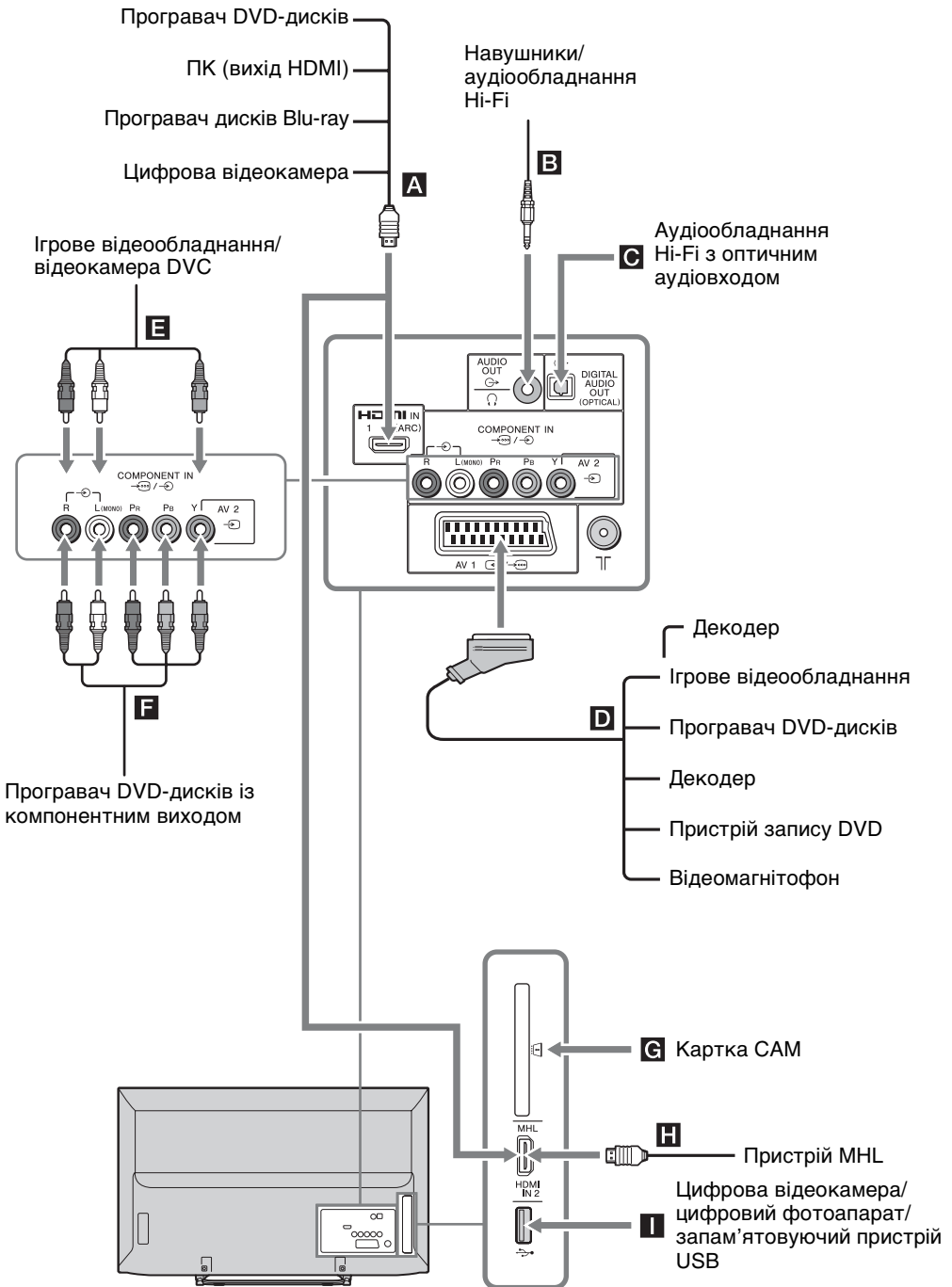

Перегляд зображень із підключеного обладнання

Увімкніть підключене обладнання, а потім виконайте одну з наступних дій.

Для автоматично настроєного відеоманітофона (стор. 9)

Щоб вибрати відеоканал, натискайте **PROG +/-** або кнопки з цифрами в аналоговому режимі.

Для іншого підключеного обладнання

Натисніть **↵**, щоб відобразити список підключеного обладнання. За допомогою **↕** / **↔** виберіть джерело вхідного сигналу і натисніть **⏏**. (Якщо не виконувати жодних дій протягом двох секунд після натискання **↕** / **↔**, то виділений елемент буде вибраний.)

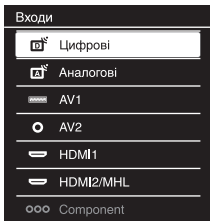

Символи на екрані	Опис
HDMI IN 1 (ARC) або HDMI IN 2/MHL	HDMI IN 1 (ARC) або HDMI IN 2/MHL Перегляд зображень з обладнання, підключеного до інтерфейсу A або B . Із підключеного обладнання надходять цифрові відео- та аудіосигнали. Використовуйте гніздо HDMI IN 1 (ARC) або HDMI IN 2/MHL для перегляду фотографій або зображень з ПК або цифрової відеокамери. Якщо цифрова аудіосистема підтримує технологію Audio Return Channel (ARC), її слід підключати до гнізда HDMI IN 1 (ARC). Якщо ні, слід додатково підключити систему до гнізда DIGITAL AUDIO OUT (OPTICAL). Пристрій MHL (Mobile High-Definition Link) можна підключити до гнізда HDMI IN 2/MHL за допомогою кабелю MHL.
AV1	Перегляд зображень з обладнання, підключеного до інтерфейсу D .
AV2	Перегляд зображень з обладнання, підключеного до інтерфейсу E . Монофонічне обладнання підключайте до гнізда → AV2 L .
Component	Перегляд зображень з обладнання, підключеного до інтерфейсу F .
	<ul style="list-style-type: none"> • Користуйтеся тільки дозволеними кабелями HDMI з логотипом HDMI. Рекомендується використовувати кабель HDMI виробництва компанії Sony (високошвидкісний). • Користуйтеся тільки дозволеними кабелями MHL2 із логотипом MHL. • Якщо підключене обладнання сумісне з функцією контролю HDMI, то забезпечується взаємодія з цим обладнанням.
Підключення Інструкції	
DIGITAL AUDIO OUT (OPTICAL) C	Використання оптичного аудіокабелю.

Підключення Інструкції

Модуль обумовленого доступу (CAM) **G** Для користування послугами телебачення з оплатою за кожну переглянуту передачу. Докладну інформацію див. у посібнику з експлуатації модуля CAM. Вимикайте телевизор при вставлянні чи вийманні картки CAM.



- Модуль CAM не підтримується в деяких країнах та регіонах. Запитуйте в уповноваженого дилера.

Навушники й аудіообладнання Hi-Fi **B** Підключення аудіокабелю або навушників. Звук телевізора можна виводити на стереосистему або навушники. Регулювати рівень гучності на зовнішніх динаміках можна за допомогою пульта дистанційного керування.

USB **I** Можна переглядати файли фото/музики/відео із цифрового фотоапарата чи відеокамери Sony.

Додаткові операції

Дія	Інструкції
Повернення у звичайний режим телебачення	Натисніть DIGITAL/ANALOG .

Фоторамка

Ви можете одночасно передивлятися фотографії, слухати музику або FM-радіо, чи виводити на екран годинник і календар.

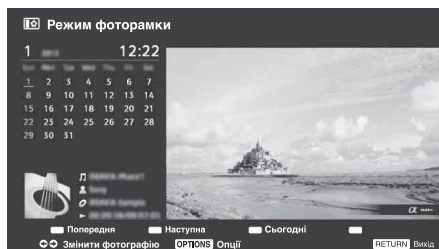

Для входу в режим фоторамки скористайтеся одним із наступних способів:

- ① Натисніть **HOME**, після чого оберіть «Режим фоторамки».
- ② Натисніть **OPTIONS** під час відтворення фото/аудіофайлів.

Ви можете вибирати режим відображення, наприклад, зображення і годинник, зображення на весь екран, або годинник на весь екран.

■ Вибрати фотографії

Для вибору фотографій на USB-пристрої скористайтеся одним із наступних способів:

- ① Натисніть **HOME** та оберіть «Налаштування», потім «Налаштування» > «Налаштування фоторамки» > «Вибір зображення». Натисніть **[+]**, щоб обрати файл на сторінці піктограм.
- ② У режимі фоторамки натисніть **OPTIONS** > «Вибір зображення». Натисніть **[+]**, щоб обрати файл на сторінці піктограм.
- ③ Натисніть **HOME** і оберіть «Фото». Під час перегляду фотографій натисніть **OPTIONS** > «Режим фоторамки», щоб запустити режим «Фоторамка» з обраною фотографією.

■ Вибрати аудіофайли

Для вибору аудіофайлів на USB-пристрої скористайтеся одним із наступних способів:

- ① Натисніть **HOME** і оберіть «Налаштування», потім «Налаштування» > «Налаштування фоторамки» > «Вибір музики». Натисніть **[+]**, щоб обрати файл на сторінці піктограм.
- ② У режимі фоторамки натисніть **OPTIONS** > «Вибір музики». Натисніть **[+]**, щоб обрати файл на сторінці піктограм.
- ③ Натисніть **HOME** і оберіть «Музика». Під час прослуховування музики натисніть **OPTIONS** > «Режим фоторамки», щоб запустити режим «Фоторамка» з обраною музикою.

■ Вибрати Режим відображення

Ви можете змінювати спосіб відображення в режимі фоторамки, обравши відповідний «Режим відображення».

- **Зображення і годинник**



- **Зображення на весь екран**



- **Годинник на весь екран**



■ Вибрати вигляд годинника

Доступні п'ять режимів відображення календаря.

Коли налаштування «Режим відображення» установлене у «Зображення і годинник», ви можете вибрати «Календар», «Звичайний годинник» або «Цифровий годинник». Коли налаштування «Режим відображення» установлене у «Годинник на весь екран», ви можете вибрати «Календар», «Календар і Годинник» або «Годинник».

- **Календар**
- **Звичайний годинник**
- **Цифровий годинник**

- **Календар і Годинник**
- **Годинник**

■ Тривалість

Щоб заощадити електроенергію, режим фоторамки буде вимкнений через 24 години, також буде автоматично відключене живлення телевізора. Після того як телевізор 24 години пропрацював у режимі фоторамки, не використовуйте цей режим протягом щонайменше однієї години, щоб уникнути вигорання екрана. Щоб задати тривалість, скористайтеся налаштуванням «Тривалість» у меню «Налаштування фоторамки».

Щоб уникнути вигорання екрана, положення фотографії, годинника та календаря автоматично змінюються щогодини.

Пересування в меню телевізора

«HOME» дозволяє користуватися різноманітними функціями цього телевізора. Через нього можна вибирати канали і джерела вхідного сигналу, а також змінювати параметри телевізора.

1 Натисніть кнопку HOME.

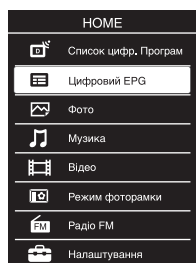

Якщо для параметра «Країна» вибрано значення «Россия» або «Україна», а для параметра «Мова/Language» - значення «English», «Русский» або «Українська».

2 За допомогою \updownarrow виберіть параметр і натисніть \square .

Для виходу з меню натисніть кнопку HOME.

Піктограма категорії	Опис
	Список цифр. Програм Вибір списку цифр. Програм (стор. 22).
	Цифровий EPG Вибір електронного довідника цифрових програм (EPG) (стор. 21).
	Фото Відтворення файлів фотографій із пристрою USB.
	Музика Відтворення музичних файлів із пристрою USB.
	Відео Відтворення відеофайлів із пристрою USB.
	Режим фоторамки Ви можете обрати зображення фоторамки, яка дозволить скористатися переглядом фотографій, прослуховуванням музики і годинником. Детальніше див. на стор. 28.
	Радіо FM Прослуховування FM-радіо (стор. 24).
	Налаштування Розширена настройка параметрів.



- Перелік доступних для настройки параметрів відрізняється залежно від ситуації.
- Недоступні параметри виділяються сірим кольором або не відображаються.

Встановлення аксесуарів (кронштейн для настінного кріплення)

■ Споживачам:

Для захисту виробу та з міркувань безпеки компанія Sony настійно рекомендує, щоб встановлення телевізора здійснювалося дилерами або ліцензованими підрядниками Sony. Не намагайтеся встановити його самостійно.

■ Дилерам та підрядникам Sony:

Приділяйте максимальну увагу безпеці під час встановлення, періодичного обслуговування та перевірки виробу.

Для встановлення цього виробу, особливо для визначення міцності стіни, яка повинна витримувати вагу телевізора, необхідно мати достатній досвід. Довіряйте виконання монтажу тільки дилерам чи ліцензованим підрядникам Sony і приділяйте належну увагу безпеці під час встановлення. Компанія Sony не несе жодної відповідальності за збитки і травми, викликані неправильною експлуатацією чи встановленням.



- На час закріплення монтажного гака кладіть телевізор екраном донизу на рівну, стійку поверхню, вкриту товстою, м'якою тканиною.













■ Тільки KDL-46R473A/46R470A

Перед встановленням кронштейна для настінного кріплення прикрутіть кріпильні елементи (постачаються) до задньої панелі телевізора, використовуючи гвинти з комплекту постачання.



- Знімаючи настільну стійку з телевізора, кладіть його екраном донизу на стійку, рівну поверхню, що має більші розміри, ніж телевізор.
- Щоб не пошкодити РК-екран, застеліть поверхню шматком м'якої тканини.

Технічні характеристики

Система	
Система панелі	ПК-панель (рідкокристалічний дисплей) Світлодіодне підсвічування
Система телебачення	У залежності від вибраної країни/регіону Аналогове телебачення: В/G, D/K, L, I Цифрове телебачення: DVB-T, DVB-T2 (тільки KDL-46R473A/40R474A/40R473A/32R424A/32R423A), DVB-C
Система кольорів/відео	Аналогова: PAL, PAL60 (тільки відеовхід), SECAM, NTSC3.58, NTSC4.43 (тільки відеовхід) Цифрова: MPEG-2 MP@ML/HL, H.264/MPEG-4 AVC HP@L4.0, MP@L4.0
Покриття каналів	Аналогові: 46,25-855,25 МГц Цифрові: VHF/UHF
Виведення звуку	8 Вт + 8 Вт
Вхідні та вихідні гнізда	
Ефірна антена/кабель	Зовнішній роз'єм із опором 75 Ом для VHF/UHF
 AV1	21-штирковий роз'єм Scart, у т. ч. аудіо/відеовхід, вхід RGB, вхід S-Video та аудіо/відеовихід телевізора.
 COMPONENT IN/  AV2	 COMPONENT IN Підтримувані формати: 1080р, 1080i, 720р, 576р, 576i, 480р, 480i Y: розмах напруги 1 В, 75 Ом, негативна синхронізація 0,3 В/Рв/Св; розмах напруги 0,7 В, 75 Ом/Рн/Сн; розмах напруги 0,7 В, 75 Ом  AV2 Відеовхід (роз'єми RCA)
 COMPONENT IN/  AV2	Аудіовхід (роз'єми RCA)
HDMI IN 1(ARC) HDMI IN 2/MHL	Відео HDMI: 1080/24р, 1080р, 1080i, 720р, 576р, 576i, 480р, 480i Відео MHL: 1080/24р, 1080/30р, 1080i, 720р, 720/30р, 576р, 576i, 480р, 480i Аудіо: двоканальна лінійна імпульсно-кодова модуляція 32, 44,1 і 48 кГц, 16, 20 і 24 біти, Dolby Digital
 DIGITAL AUDIO OUT (OPTICAL)	Цифровий оптичний роз'єм (двоканальна лінійна імпульсно-кодова модуляція, Dolby Digital)
 AUDIO OUT, 	Аудіовихід (правий/лівий), навушники (мінігніздо)
	Гніздо USB
	Гніздо CAM (модуль обумовленого доступу)

Модель KDL-	46R47xA	40R47xA	32R42xA	
Живлення та інше				
Споживана потужність	220-240 В змінного струму, 50 Гц			
Клас енергоефективності	A			
Розмір екрана (вимірний по діагоналі)	Приблизно 116,8 см/46 дюйм	Приблизно 101,6 см/40 дюйм	Приблизно 80,0 см/32 дюйм	
Споживання електроенергії	У режимі «Вдома»/«Стандартне»	75 Вт	61 Вт	40 Вт
	У режимі «Магазин»/«Яскравий»	107 Вт	87 Вт	58 Вт
Середньорічне споживання електроенергії*1	110 кВт-г	89 кВт-г	58 кВт-г	
Споживання електроенергії в режимі очікування*2	0,3 Вт		0,5 Вт	
Роздільна здатність дисплея	1920 точок (по горизонталі) × 1080 рядків (по вертикалі)		1366 точок (по горизонталі) × 768 рядків (по вертикалі)	

Модель KDL-		46R47xA	40R47xA	32R42xA
Розміри (ш × в × т) (приблизно)	(з настільною стійкою)	105,3 × 65,0 × 20,4 см	92,3 × 57,4 × 18,4 см	73,1 × 46,6 × 17,1 см
	(без настільної стійки)	105,3 × 62,2 × 7,6 см	92,3 × 54,8 × 7,6 см	73,1 × 44,1 × 7,6 см
Вага (приблизно)	(зі стійкою)	10,0 кг	7,6 кг	5,3 кг
	(без стійки)	9,7 кг	7,3 кг	5,1 кг
Акcesуари в комплекті		Див. «1: Перевірка комплектності акcesуарів» на стор. 5.		

*1 Річне споживання електроенергії за умови експлуатації телевізора 4 години на день, 365 днів на рік.
Фактичний рівень споживання електроенергії залежить від режиму використання телевізора.

*2 Вказане споживання електроенергії в режимі очікування досягається після того, як телевізор завершить усі внутрішні процеси.

Дизайн і технічні характеристики можуть бути змінені без попереднього повідомлення.

Усунення несправностей

Перевірте, чи блимає індикатор I/⏻ (живлення/очікування) червоним світлом.

Якщо індикатор блимає

Активована функція самодіагностики. Натисніть кнопку I/⏻ збоку на телевізорі, щоб вимкнути його, витягніть штекер із розетки і зверніться до дилера або до сервісного центру Sony.

Якщо індикатор не блимає

- 1 Перевірте перераховані нижче можливості.
- 2 Якщо проблема не зникає, віддайте телевізор на обслуговування кваліфікованому спеціалісту.



- За додатковою інформацією звертайтеся до Довідкового центру для клієнтів Sony, адреса та телефон якого наведені в гарантійномуталоні, що додається.

Зображення

Відсутній звук і зображення (екран темний)

- Перевірте підключення антени та кабелів.
- Підключіть телевізор до розетки і натисніть збоку на ньому кнопку I/⏻.
- Якщо індикатор I/⏻ (живлення/очікування) світиться червоним світлом, натисніть I/⏻.

Відсутнє зображення або інформація в меню від обладнання, підключеного до гнізда Scart

- Натисніть ⏻, щоб відобразити список підключеного обладнання, а потім виберіть потрібне джерело вхідного сигналу.
- Перевірте з'єднання між додатковим обладнанням та телевізором.

З'являється ореол або зображення двоїться

- Перевірте підключення антени та кабелів.
- Перевірте розташування антени та її орієнтацію.

На екрані присутній тільки «сніг» та шум

- Можливо антена пошкоджена або зігнута.
- Перевірте, чи не закінчився термін експлуатації антени (від трьох до п'яти років за нормальних умов використання, один-два роки при використанні на узбережжі моря).

Під час перегляду телевізійного каналу «шумить» зображення або звук

- Для покращення прийому зображення настройте функцію «ГАН» (точна автоматична настройка).

На екрані з'являються маленькі чорні або яскраві точки

- Зображення на екрані телевізора складається з пікселів. Маленькі чорні та яскраві точки (пікселі) на екрані не вказують на несправність.

Відсутні кольори при перегляді телепередачі

- Виберіть «Скинути».

При перегляді сигналу, що надходить із входів

COMPONENT IN/AV2, кольори відсутні чи відтворюються неправильно

- Перевірте підключення до входів COMPONENT IN/AV2 і переконайтеся, що кожен штекер надійно вставлений у відповідне гніздо.

Звук

Звук відсутній, проте зображення добре

- Натисніть ⏻ + або ✖ (вимкнути звук).
- Переконайтеся, що для параметра «Динаміки» встановлено значення «ТВ-динаміки».
- У разі використання входу HDMI з компакт-диском Super Audio або диском DVD-Audio звукові сигнали через гніздо DIGITAL AUDIO OUT (OPTICAL) можуть не передаватися.
- Перевірте, чи підключено штекер навушників до телевізора.

Канали

Не вдається вибрати бажаний канал

- Переключіться на цифровий або аналоговий режим і виберіть потрібний цифровий чи аналоговий канал.

Деякі канали пусті

- Канал шифрований або платний. Передплатіть послугу платного телебачення.
- Канал використовується тільки для передачі даних (без зображення чи звуку).
- З питаннями щодо трансляції звертайтеся до телерадіомовної компанії.

Не відображаються цифрові канали

- Дізнайтеся в місцевого монтера, чи транслюється у вашій місцевості цифрові канали.
- Встановіть антену з вищим коефіцієнтом підсилення.

Загальна інформація

Телевізор автоматично вимикається (переходить у режим очікування)

- Перевірте, чи не активовано параметр «Таймер сну» або «Режим очікування ТВ без роботи».
- Якщо протягом 15 хвилин у режимі телебачення не надходить жодного сигналу і не виконується жодної дії, то телевізор автоматично переключиться в режим очікування.

- Перевірте, чи активована опція «Тривалість» у режимі фоторамки.
- Перевірте, чи активована опція «Тривалість», коли телевізор вмикається за таймером увімкнення.

Спотворене зображення або звук

- Тримайте телевізор подалі від джерел електричного шуму, таких як автомобілі, мотоцикли, фени та оптичне обладнання.
- У разі встановлення додаткового обладнання залиште деякий простір між ним та телевізором.
- Перевірте підключення антени та кабелів.
- Тримайте кабель антени і кабельного телебачення подалі від інших з'єднувальних кабелів.

Пульт дистанційного керування не працює

- Замініть батарейки.

Обладнання HDMI/MHL не відображається в пункті «Перелік пристроїв BRAVIA Sync»

- Переконайтеся, що обладнання підтримує функцію керування BRAVIA Sync.

Телевізор не відтворює зображення або звук із пристроєм MHL

- Від'єднайте кабель MHL і підключіть його знову або вимкніть пристрій MHL, потім увімкніть і розблокуйте його.

На екрані відображається напис «Режим збереження відображення: Ввімн»

- Телевізор працює в режимі «Магазин». Повторно запустіть процедуру «Автозапуск» (стор. 9) і встановіть для параметра «Розташування» значення «Вдома».

Не вдалося знайти жодної послуги (каналу) кабельного телебачення за допомогою функції «Цифрове автонастроювання».

- Перевірте кабельне підключення та параметри настроювання.
- Запустіть функцію «Цифрове автонастроювання», вибравши «Антенa» замість «Кабель».



Для получения полезной информации о продуктах Sony или для загрузки подробного руководства по эксплуатации.

Для отримання корисної інформації про вироби Sony й завантаження докладного посібника з експлуатації.

<http://www.sony-europe.com/myproduct/>



4458514911

<http://www.sony.net/>