

LCD Digital Colour TV

Инструкция по эксплуатации RU

Інструкція з експлуатації UA

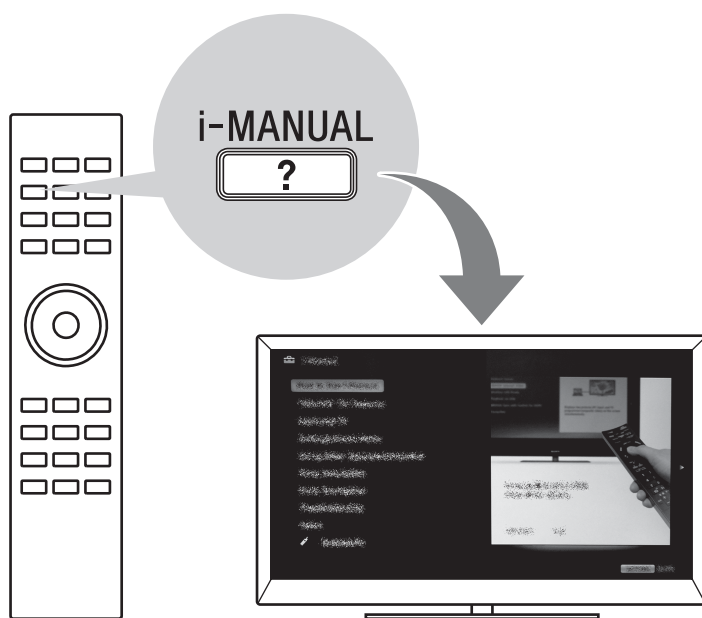

BRAVIA

Введение

Благодарим Вас за то, что Вы выбрали этот телевизор Sony. Перед первым включением телевизора внимательно ознакомьтесь с данной инструкцией по эксплуатации и сохраните ее для консультаций в будущем.

Примечание в отношении Цифрового ТВ

- Все функции, относящиеся к Цифровому ТВ (DV), будут действовать только в тех странах или регионах, в которых ведется эфирная цифровая трансляция сигнала DVB-T (MPEG-2 или H.264/MPEG-4 AVC), или обеспечивается доступ к совместимому кабельному цифровому вещанию DVB-C (MPEG-2 или H.264/MPEG-4 AVC). Просим Вас уточнить у своего дилера, можно ли принимать сигнал DVB-T там, где Вы живете, или узнать у своего провайдера кабельного телевидения, доступна ли предоставляемая им услуга кабельного вещания DVB-C для Вашего телевизора.
- Провайдер кабельного ТВ может установить дополнительный сбор за такую услугу и потребовать от Вас согласия со своими условиями.
- Хотя данный телевизор удовлетворяет характеристикам DVB-T и DVB-C, мы не можем гарантировать его совместимость с будущим цифровым эфирным вещанием в формате DVB-T и цифровым кабельным вещанием в формате DVB-C.
- Некоторые из функций Цифрового ТВ в некоторых странах/регионах могут быть недоступными, а правильный прием сигнала стандарта DVB-C может быть обеспечен не для всех провайдеров кабельного ТВ.



- Символ “х” в названии модели соответствует одной цифре, относящейся к дизайну, вариации цвета или телевизионной системе.
- Инструкции “Порядок установки настенного монтажного кронштейна” содержатся в данной инструкции по эксплуатации телевизора.
- Иллюстрации, используемые в настоящем руководстве, могут отличаться в зависимости от модели телевизора.
- Иллюстрации пульта дистанционного управления, приведенные в настоящей инструкции, относятся к модели RM-ED044, если не оговорено иное.
- Перед включением телевизора прочтите раздел “Сведения по безопасности” (стр. 36). Сохраните это руководство для обращения к нему в дальнейшем.

Информация о торговых марках

DV является зарегистрированной торговой маркой DVB Project.

HDMI, логотип HDMI и High-Definition Multimedia Interface являются товарными знаками или зарегистрированными товарными знаками компании HDMI Licensing LLC в США и других странах.

DLNA®, логотип DLNA и DLNA CERTIFIED® являются товарными знаками, знаками обслуживания или знаками сертификации компании Digital Living Network Alliance.

DivX® представляет собой технологию сжатия видеофайлов, разработанную корпорацией DivX, Inc.

DivX®, DivX Certified®, а также все соответствующие логотипы являются товарными знаками корпорации DivX, Inc. и используются по лицензии.

О ВИДЕОФАЙЛАХ ФОРМАТА DIVX. DivX® является цифровым видеоформатом, разработанным корпорацией DivX, Inc. Данное устройство является официальным устройством DivX Certified, которое воспроизводит видеофайлы формата DivX. Для получения дополнительной информации и программных средств для преобразования файлов в видеоформат DivX посетите сайт www.divx.com.

О ВИДЕО ПО ЗАПРОСУ ФОРМАТА DIVX. Для воспроизведения видеосодержимого по запросу формата DivX необходимо зарегистрировать это устройство DivX Certified®. Чтобы сгенерировать регистрационный код, найдите раздел DivX VOD в меню настройки этого устройства. Перейдите на сайт vod.divx.com и укажите этот код, чтобы завершить процедуру регистрации и получить дополнительную информацию о технологии DivX VOD.

Произведено по лицензии компании Dolby Laboratories. “Dolby” и логотип с двойной буквой D являются торговыми марками компании Dolby Laboratories.

“BRAVIA” и BRAVIA являются торговыми марками компании Sony Corporation.

TrackID является товарным знаком или зарегистрированным товарным знаком Sony Ericsson Mobile Communications AB.

Технология распознавания музыки и видео и соответствующие данные предоставлены Gracenote®. Gracenote является промышленным стандартом в технологии распознавания музыки и предоставлении соответствующего содержимого. Для получения дополнительной информации посетите сайт www.gracenote.com. CD, DVD, Blu-ray Disc, а также взаимосвязанные музыкальные и видеоданные от Gracenote, Inc., авторское право © 2000 по настоящее время Gracenote. Программное обеспечение Gracenote, авторское право © 2000 по настоящее время Gracenote. К данному продукту и сервису относится один или несколько патентов Gracenote. Для получения информации об имеющемся перечне соответствующих патентов Gracenote обращайтесь к веб-сайту Gracenote, Gracenote, CDDB, MusicID, MediaVOCS, лого и логотип Gracenote, а также лого “Powered by Gracenote” являются зарегистрированными товарными знаками или товарными знаками Gracenote в США и/или других странах.

Логотип “FACE DETECTION” является товарным знаком Sony Corporation.

Opera® Browser from Opera Software ASA. Copyright 1995-2010 Opera Software ASA. All rights reserved.



Примечания в отношении беспроводной связи

1. Настоящим фирма Sony заявляет, что данное устройство удовлетворяет основным требованиям и соответствующим положениям Директивы 1999/5/ЕС.

Чтобы ознакомиться с заявлением о соответствии с Директивой относительно радиоаппаратуры и оконечного телекоммуникационного оборудования, посетите следующий веб-сайт:

<http://www.compliance.sony.de/>



2. Примечание для покупателей. Следующая информация применима только для оборудования, продающегося в странах, где действуют директивы ЕС.

Систему беспроводного телевидения можно использовать в следующих странах.

Австрия, Бельгия, Болгария, Великобритания, Венгрия, Германия, Греция, Дания, Ирландия, Исландия, Испания, Италия, Кипр, Латвия, Литва, Лихтенштейн, Люксембург, Мальта, Нидерланды, Норвегия, Польша, Португалия, Румыния, Словацкая Республика, Словения, Турция, Чешская Республика, Швейцария, Швеция, Финляндия, Франция и Эстония.

Данное оборудование можно использовать в других европейских странах.

Система беспроводного телевидения - правовые положения

Для покупателей в Италии

- согласно Законодательному акту о частном использовании № 259 от 1.8.2003 (“Закон об электронной связи”). В частности, в Статье 104 указаны условия, при которых требуется заблаговременное получение разрешения, и в Статье 105 указаны случаи свободного использования;
- в отношении предоставления общего доступа RLAN для телекоммуникационных сетей и служб (напр. системы беспроводного телевидения), в соответствии с Административным законом от 28.5.2003 и его изменениями, а также Статьей 25 (общие разрешения для электронных коммуникационных сетей и служб) Закона об электронной связи.

Для покупателей в Норвегии

Данное радиотехническое оборудование запрещается использовать в радиусе 20 км от центра Нового Олесунна, архипелаг Шпицберген.

Для покупателей на Кипре

Пользователю необходимо зарегистрировать устройства RLAN (а также WAS или Wi-Fi) в Министерстве по электронной связи (P.I. 365/2008 и 267/2007).

P.I. 365/2008 является приказом о радиосвязи (категории станций подчиняются генеральному разрешению и регистрации) от 2008 г.

P.I. 267/2007 является генеральным разрешением на использование радиочастот локальными радиосетями и системами беспроводного доступа, включая беспроводные сети (WAS/RLAN).

Для покупателей во Франции

Функция WLAN (WiFi) данного цифрового цветного ЖК-телевизора может использоваться только внутри помещений. Любое использование функции WLAN (WiFi) данного цифрового цветного ЖК-телевизора на открытом воздухе на территории Франции запрещено. Перед использованием данного цифрового цветного ЖК-телевизора на открытом воздухе убедитесь, что функция WLAN (WiFi) отключена. (Постановление ART Decision 2002-1009, исправленное Постановлением ART Decision 03-908, в отношении ограничений в применении радиочастот.)

Расположение идентифицирующей этикетки

Этикетки с номером модели, датой производства (месяц/год) и характеристиками источника питания (в соответствии с применимыми правилами по технике безопасности) расположены на задней панели телевизора или на упаковке.

Sony Corporation, 1-7-1 Konan, Minato-ku, Tokyo Japan
Made in Spain, Slovakia, Czech



АЯ46

Сони Корпорейшн 1-7-1, Конан, Минато-ку, Токио, Япония

Сделано в Испании, Словакии, Чехии



АЯ46

Импортер на территории РФ: ЗАО “Сони Электроникс”, 123103, Москва, Карамышевский проезд, 6, Россия

Сони Оверсиз С.А.
Представительство в Казахстане
050059 Алматы, улица Иванилова, д. 58
050059 Алматы қаласы, Иванилов көшесі, 58 үй

Меры предосторожности

Просмотр телевизора

- При просмотре видеоизображений 3D или во время игр в стереоскопическом формате 3D некоторые люди могут испытывать дискомфорт (например, напряжение глаз, усталость или тошноту). Компания Sony рекомендует, чтобы все зрители делали регулярные перерывы при просмотре видеоизображений 3D или во время игр в стереоскопическом формате 3D. Продолжительность и частота перерывов зависят от индивидуальных потребностей. Нужно выбрать наиболее подходящий вариант. В случае дискомфорта необходимо прекратить просмотр видеоизображений 3D или игры в стереоскопическом формате 3D, пока дискомфорт не исчезнет; при необходимости следует обратиться к врачу. Необходимо также обратиться (i) к руководству по эксплуатации любого другого устройства или носителя, используемого с телевизором, и (ii) для получения последней информации посетить наш веб-сайт (<http://www.sony-europe.com/myproduct>). Зрение маленьких детей (особенно в возрасте до шести лет) еще не сформировано. Прежде чем разрешать детям смотреть видеоизображения 3D или играть в игры в стереоскопическом формате 3D, обратитесь к врачу (например, педиатру или офтальмологу). Дети должны находиться под контролем взрослых для соблюдения вышеуказанных рекомендаций.
- Не используйте, не храните и не оставляйте 3D-очки или батарею рядом с источниками открытого огня или в местах с повышенной температурой, например под прямыми солнечными лучами или в машинах, стоящих на солнце.
- При использовании функции имитации 3D-эффекта помните, что отображаемое изображение моделируется данным телевизором путем преобразования исходного изображения.
- Смотрите телевизор при достаточном освещении; просмотр при плохом освещении или в течение чрезмерно продолжительного времени утомляет глаза.
- При использовании наушниками не устанавливайте слишком большую громкость, чтобы не повредить слух.

ЖК-экран

- Хотя ЖК-экран изготовлен по высокоточной технологии и число эффективных точек достигает 99,99% и выше, на экране могут постоянно появляться черные или яркие цветные (красные, синие или зеленые) точки. Это структурное свойство ЖК-экрана, которое не является признаком неисправности.
- Не нажимайте на защитный фильтр, не царапайте его и не ставьте на телевизор какие-либо предметы. Это может привести к неравномерности изображения или повреждению ЖК-экрана.
- Если телевизор работает в холодном месте, изображение может оказаться размытым или слишком темным. Это не является признаком неисправности. Эти явления исчезнут с повышением температуры.
- При продолжительной демонстрации неподвижного изображения могут появляться остаточные изображения. Через несколько секунд они могут исчезнуть.
- Во время работы телевизора экран и корпус нагреваются. Это не является признаком неисправности.
- ЖК-экран содержит небольшое количество жидких кристаллов. Некоторые люминесцентные лампы, применяемые в этом телевизоре, содержат также ртуть (кроме ламп светодиодной подсветки ЖК телевизора). При утилизации соблюдайте соответствующие местные положения и инструкции.
- Не подвергайте ЖК-экран сильным механическим воздействиям. От удара экран может треснуть или разбиться, что приведет к получению травм.



Уход за поверхностью экрана, корпусом телевизора и их чистка

Перед чисткой телевизора или вилки кабеля питания отсоедините кабель от сети.

Для обеспечения сохранности конструкционных материалов и покрытия экрана телевизора соблюдайте следующие меры предосторожности.

- Для удаления пыли с поверхности экрана/корпуса телевизора осторожно протирайте его мягкой тканью. Если пыль не удаляется полностью, протрите экран мягкой тканью, слегка смоченной в слабом растворе мягкого моющего средства.

- Никогда не разбрызгивайте воду или моющее средство прямо на телевизор. Жидкость может скопиться внизу экрана или на наружных поверхностях и попасть внутрь телевизора, что может привести к его неисправности.



- Ни в коем случае не используйте никакие абразивные материалы, щелочные/кислотные очистители, чистящие порошки и такие летучие растворители, как спирт, бензин, разбавитель или инсектициды. Применение этих веществ или длительный контакт с изделиями из резины/винила могут повредить покрытие корпуса или поверхность экрана.
- Для обеспечения надлежащей вентиляции рекомендуется периодически прочищать вентиляционные отверстия с помощью пылесоса.
- При регулировке угла наклона телевизора изменяйте его положение медленно и осторожно во избежание соскальзывания телевизора с подставки.

Дополнительные устройства

- Держите дополнительные компоненты или оборудование, излучающее электромагнитные волны, на расстоянии от телевизора. В противном случае может иметь место искажение изображения и/или звука.
- Данное оборудование протестировано и признано отвечающим требованиям к предельным значениям, установленным в Директиве ЭМС, при использовании соединительного сигнального кабеля длиной менее 3 метров.

(Предупреждение относительно использования пульта ДУ)

Примечания

- Вставляя батарейки, соблюдайте полярность.
- Не используйте одновременно батарейки различных типов или старые и новые батарейки.
- При утилизации батареек всегда соблюдайте правила охраны окружающей среды. В некоторых регионах правила утилизации батареек могут быть регламентированы. Просьба обращаться по этому поводу в местные органы власти.
- Бережно обращайтесь с пультом ДУ. Не бросайте его, не становитесь на него и не лейте на него никаких жидкостей.
- Не оставляйте пульт ДУ вблизи источников тепла или в месте, подверженном прямому воздействию солнечных лучей, или во влажном помещении.

Беспроводная функция устройства

- Не используйте устройство вблизи медицинского оборудования (электронных стимуляторов сердца и т.д.), поскольку это может привести к неисправности последнего.
- Несмотря на то, что данное устройство передает/получает зашифрованные сигналы, остерегайтесь несанкционированного перехвата сигнала. Мы не несем ответственности за любую проблему такого рода.

Утилизация телевизора



Утилизация отслужившего электрического и электронного оборудования (директива

применяется в странах Евросоюза и других европейских странах, где действуют системы раздельного сбора отходов)

Данный знак на устройстве или его упаковке означает, что данное устройство нельзя утилизировать вместе с прочими бытовыми отходами. Его следует сдать в соответствующий приемный пункт переработки электрического и электронного оборудования. Неправильная утилизация данного изделия может привести к потенциально негативному влиянию на окружающую среду и здоровье людей, поэтому для предотвращения подобных последствий необходимо выполнять специальные требования по утилизации этого изделия. Переработка данных материалов поможет сохранить природные ресурсы. Для получения более подробной информации о переработке этого изделия обратитесь в местные органы городского управления, службу сбора бытовых отходов или в магазин, где было приобретено изделие.



Утилизация использованных элементов питания (применяется в странах

Евросоюза и других европейских странах, где действуют системы раздельного сбора отходов)

Данный знак на элементе питания или упаковке означает, что элемент питания, поставляемый с устройством, нельзя утилизировать вместе с прочими бытовыми отходами. На некоторых элементах питания данный символ может комбинироваться с символом химического элемента. Символы ртути (Hg) или свинца (Pb) указываются, если содержание данных металлов менее 0,0005% (для ртути) и 0,004% (для свинца) соответственно. Обеспечивая правильную утилизацию использованных элементов питания, вы предотвращаете негативное влияние на окружающую среду и здоровье людей, возникающее при неправильной утилизации. Вторичная переработка материалов, использованных при изготовлении элементов питания, способствует сохранению природных ресурсов. При работе устройств, для которых в целях безопасности, выполнения каких-либо действий или сохранения имеющихся в памяти устройств данных необходима подача постоянного питания от встроенного элемента питания, замену такого элемента питания следует производить только в специализированных сервисных центрах. Для правильной утилизации использованных элементов питания, после истечения срока службы, сдавайте их в соответствующий пункт по сбору электронного и электрического оборудования. Об использовании прочих элементов питания, пожалуйста, узнайте в разделе, в котором даны инструкции по извлечению элементов питания из устройства, соблюдая меры безопасности. Сдавайте использованные элементы питания в соответствующие пункты по сбору и переработке использованных элементов питания. Для получения более подробной информации о вторичной переработке данного изделия или использованного элемента питания, пожалуйста, обратитесь в местные органы городского управления, службу сбора бытовых отходов или в магазин, где было приобретено изделие.

Начало работы

Проверка принадлежностей	8
Установка батареек в пульт ДУ	8
1: Сборка настольной подставки (за исключением моделей KDL-65HX92x)	8
2: Регулировка угла просмотра телевизора.....	10
3: Подключение антенны/телеприставки/видеозаписывающего устройства (например, DVD-рекордера).....	11
4: Подключение аудио-/видеоустройств	12
5: Устойчивая установка телевизора	13
6: Группирование кабелей	14
7: Первоначальная настройка	14

Использование телевизора BRAVIA

Просмотр телевизора	16
Выбор различных функций и настроек в меню Дом (Home).....	18
Отображение инструкций по эксплуатации (i-Manual)	20

Настройка сети

Подготовка проводной сети	22
Подготовка беспроводной локальной сети.....	22
Настройка подключения к Интернету	23
Если не удастся подключиться к Интернету	25
Изменение настроек отображения серверов	25

Дополнительные сведения

Поиск и устранение неисправностей.....	26
Технические характеристики	28
Установка принадлежностей (кронштейн для настенной установки/ размещения на стене).....	31
Сведения по безопасности	36

После настройки телевизора BRAVIA и изучения основных операций с помощью данного руководства см. встроенное руководство (i-Manual) для получения дополнительной информации о функциях телевизора.

В телевизоре имеется встроенное руководство (i-Manual). Для доступа к руководству i-Manual нажмите кнопку **i-MANUAL** на пульте ДУ и выберите элемент. Для получения дополнительной информации см. стр. 20 в данном руководстве. Содержимое руководства i-Manual может отличаться в зависимости от модели/региона/области.

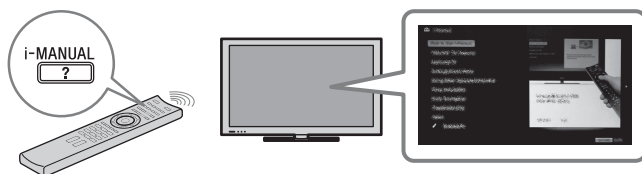

Содержимое руководства i-Manual

Использование i-Manual

Функции телевизора “BRAVIA”

- Функция 3D
- Интеллектуальн. датчик присутствия
- Интернет-видео “BRAVIA”
- Интернет-виджеты
- Беспроводная локальная сеть
- “BRAVIA” Sync с ф. “Контроль по HDMI”
- Поддержка Skype
- TrackID™/Поиск музыки/Поиск видео
- Запись на жесткий диск USB

Просмотр телевизора

- Функция 3D
- Цифровой электронный телегид
- Избранные
- Формат экрана
- Режим изображения
- Телетекст
- Фотографии/Музыка/Видео
- Две картинки (PIP)
- Две картинки (P&P)
- NVOD/MF

Установки/Меню “Дом”

- О меню “Дом”
- Установки
- Дисплей
- Звук
- Системные настройки
- i-Manual
- Цифр. конфигурация
- Настр. аналог. каналов
- Внешние входы
- Сеть

Поддержка продукта

Использование др. оборудов./Интернета

- Видеомагнитофон/DVD-проигрыватель
- Аудиосистема
- Устр. USB (напр., цифр. фотокамера)
- Режим Фоторамка
- Оборудование HDMI
- Интернет/беспроводная локальн. сеть
- Домашняя сеть
- Media Remote
- ПК

Описание частей

- Пульт дистанционного управления
- Элем. управл. и индикат. телевизора
- Разъемы

Поиск и устранение неисправностей

Указатель

🔍 Закладки

Проверка принадлежностей

Пульт ДУ (1)

Батарейки размера AAA (типа R03) (2)

Настольная подставка (1)^{*1}

(за исключением моделей KDL-65HX92x)

Фиксирующие винты для настольной подставки (M5 × 16) (3)

(за исключением моделей KDL-65HX92x, KDL-60NX72x)

Винты для сборки настольной подставки (M6 × 14) (4)

(только для моделей KDL-60/55/46NX72x, KDL-55/46HX92x, KDL-55/46HX82x)

Винты для сборки настольной подставки (M6 × 14) (3)

(только для моделей KDL-40NX72x)

Шестигранный ключ (1)

(за исключением моделей KDL-65HX92x)

Переходник AV/компонентного сигнала (1)

(за исключением моделей KDL-65HX92x)

Переходник SCART (1)

(за исключением моделей KDL-65HX92x)

Камера VC и микрофон (1)

(только для моделей KDL-65/55/46HX92x)

3D-очки (включая батарейку) (2)

(только для моделей KDL-65/55/46HX92x)

Чехол для 3D-очков (2)

(только для моделей KDL-65/55/46HX92x)

Инструкции по эксплуатации (настоящее руководство) и другие документы

^{*1} Информацию о сборке подставки см. в прилагаемой инструкции для настольной подставки.

Установка батареек в пульт ДУ

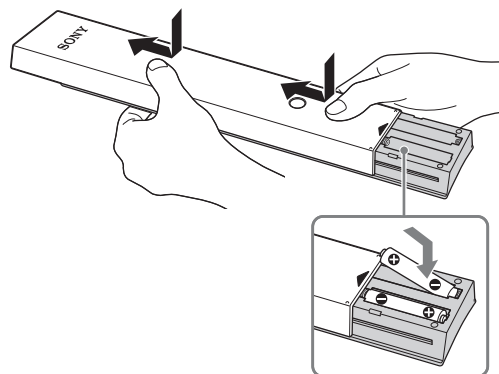

- 1 Снимите защитную пленку.
- 2 Нажмите и сдвиньте крышку вверх.

1: Сборка настольной подставки (за исключением моделей KDL-65HX92x)

Для KDL-55/46HX92x, KDL-55/46HX82x, KDL-55/46/40NX72x

- 1 Информацию о правильном креплении для некоторых моделей телевизоров см. в прилагаемой инструкции для настольной подставки.
- 2 Установите телевизор на настольную подставку.

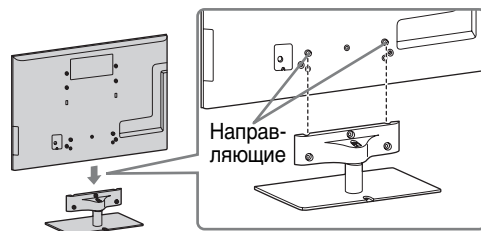

- Выровняйте телевизор по верхнему краю и сдвиньте его так, чтобы направляющие штифты скрылись.

- 3** Закрепите телевизор на настольной подставке с помощью прилагаемых винтов, используя отверстия, указанные обозначениями ↑.

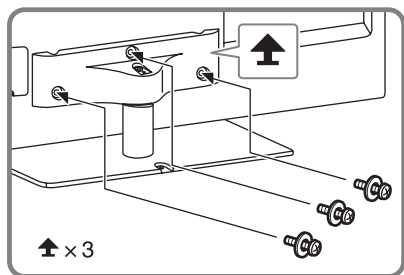

- При использовании электрической отвертки задайте момент затяжки, равный приблизительно 1,5 Н·м {15 кгс·см}.

Для KDL-60NX72x

- 1** Совместите с двумя штифтами настольной подставки и осторожно установите телевизор, убедившись, что метка Δ обращена в сторону передней части.

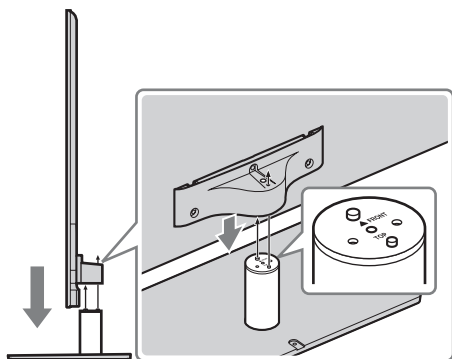

- 2** Прикрепите телевизор к настольной подставке с помощью прилагаемого винта и шестигранного ключа.

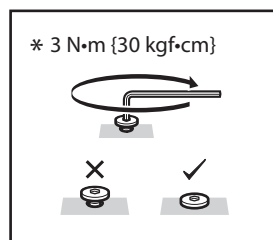
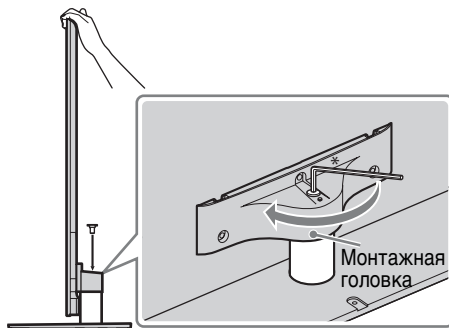

- Момент затяжки должен составлять приблизительно 3 Н·м {30 кгс·см}.

Отсоединение настольной подставки от телевизора

Для отсоединения настольной подставки от телевизора извлеките винты ↑, зафиксированные в шаге 3. При использовании модели KDL-60NX72x обязательно выкрутите винты ↑ для снятия монтажной головки, когда настольная подставка не присоединена к телевизору.

При использовании модели KDL-65HX92x обязательно выверните винты ↑ на монтажной головке настольной подставки.



- Отсоединяйте настольную подставку от телевизора только в том случае, если требуется установить соответствующие принадлежности.
- При отсоединении от телевизора настольной подставки положите телевизор экраном вниз на устойчивую поверхность, на которой телевизор может уместиться целиком.

- Во избежание повреждения поверхности экрана ЖКД телевизора подложите под него мягкую ткань.
- Перед включением телевизора убедитесь, что он расположен вертикально. Во избежание неравномерного формирования изображения на экране телевизор нельзя включать, когда ЖК-панель направлена вниз.

► Для KDL-65HX92x

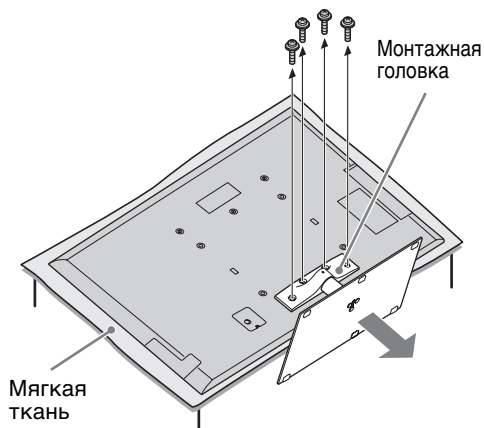

► Для KDL-60/55/46/40NX72x, KDL-55/46HX92x, KDL-55/46HX82x

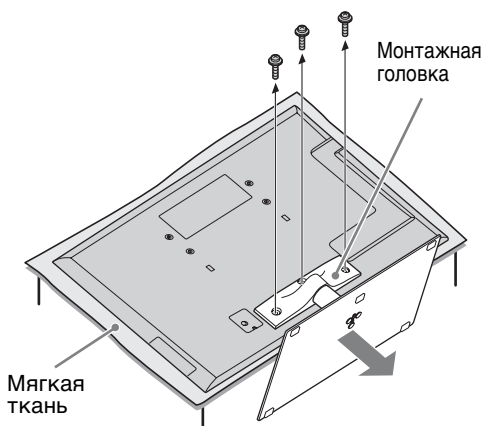

2: Регулировка угла просмотра телевизора

Расположение экрана телевизора можно отрегулировать в пределах указанных значений, как показано.

Регулировка угла (поворот) (за исключением моделей KDL-65HX92x, KDL-60NX72x)



- При регулировке угла одной рукой удерживайте стойку, чтобы избежать ее скольжения и переворота телевизора.

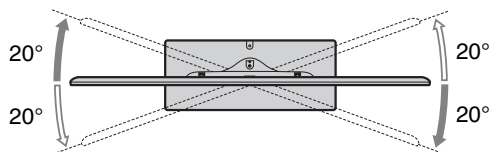

Регулировка угла (наклон) (за исключением моделей KDL-65HX92x, KDL-60NX72x)

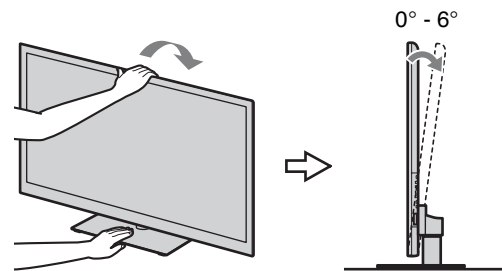

- Убедитесь, что перед телевизором нет никаких предметов.

ИК-датчик

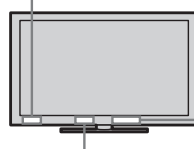

Передатчик 3D-сигнала

Интеллектуальн. датчик присутствия

- Не подвергайте интеллектуальный датчик присутствия воздействию прямых солнечных или других лучей, поскольку это может привести к его неисправности.

3: Подключение антенны/ телеприставки/ видеозаписывающего устройства (например, DVD-рекордера)



- Используйте кабель антенны не более 14 мм толщиной.
- Используйте разъем кабеля HDMI размером 12 мм (толщина) × 21 мм (ширина).

Подключение телеприставки/ видеозаписывающего устройства (например, DVD-рекордера) с помощью разъема SCART

► Для KDL-65HX92x

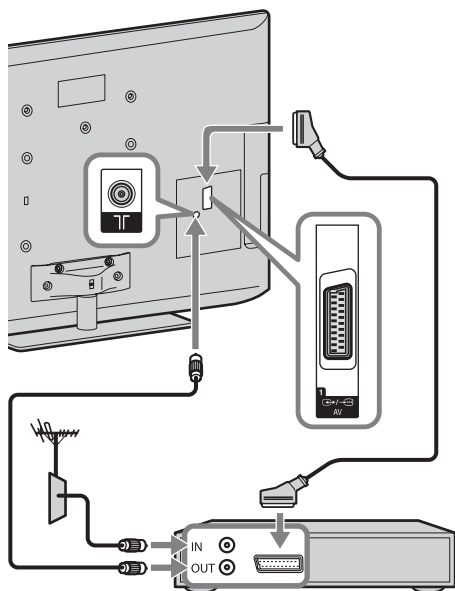

Телеприставка/видеозаписывающее
устройство (например, DVD-рекордер)

► Для KDL-60/55/46/40NX72x,
KDL-55/46HX92x, KDL-55/46HX82x

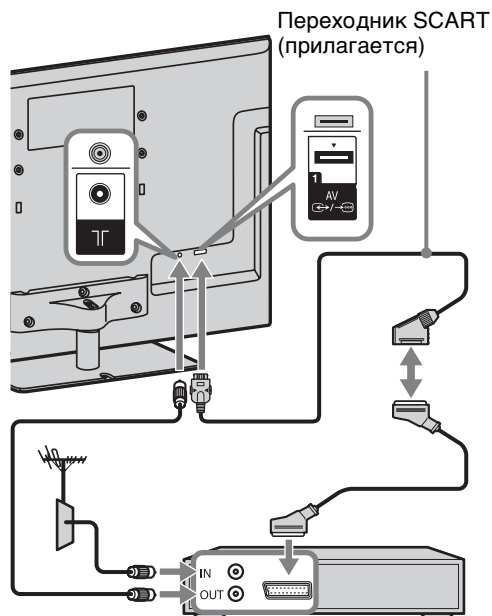

Телеприставка/видеозаписывающее
устройство (например, DVD-рекордер)



- Для данного соединения рекомендуется использовать универсальный кабель SCART прямоугольного типа.

Подключение телеприставки/ видеозаписывающего устройства (например, DVD-рекордера) с помощью разъема HDMI

► Для KDL-65HX92x

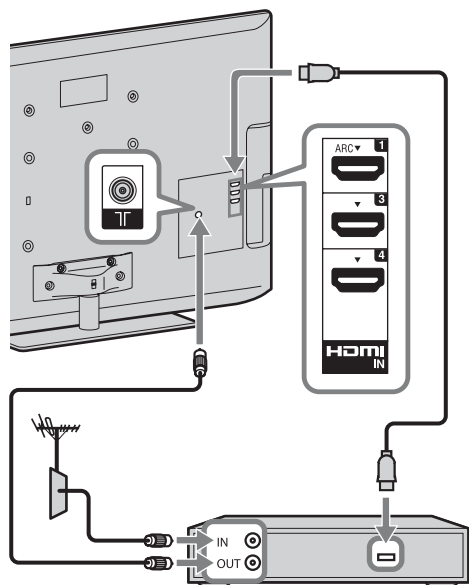

Телеприставка/видеозаписывающее
устройство (например, DVD-рекордер)

► Для KDL-60/55/46/40NX72x,
KDL-55/46HX92x, KDL-55/46HX82x

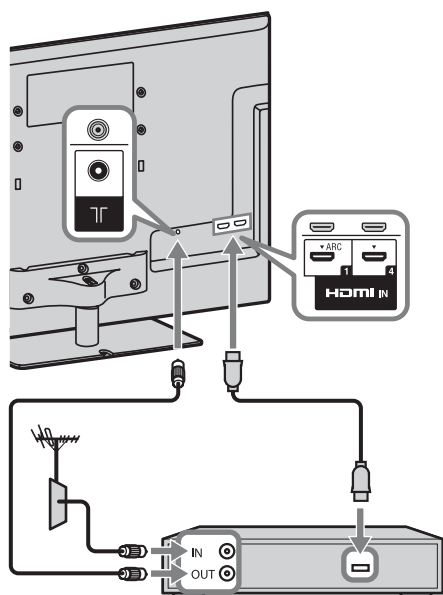

Телеприставка/видеозаписывающее
устройство (например, DVD-рекордер)

4: Подключение аудио-/ видеоустройств

► Для KDL-65HX92x

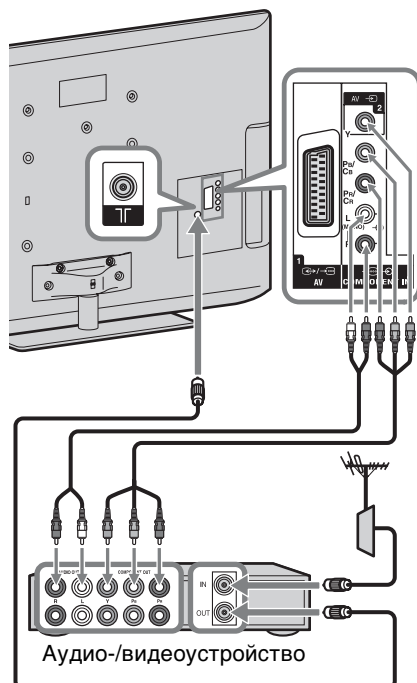

Аудио-/видеоустройство

► Для KDL-60/55/46/40NX72x,
KDL-55/46HX92x, KDL-55/46HX82x

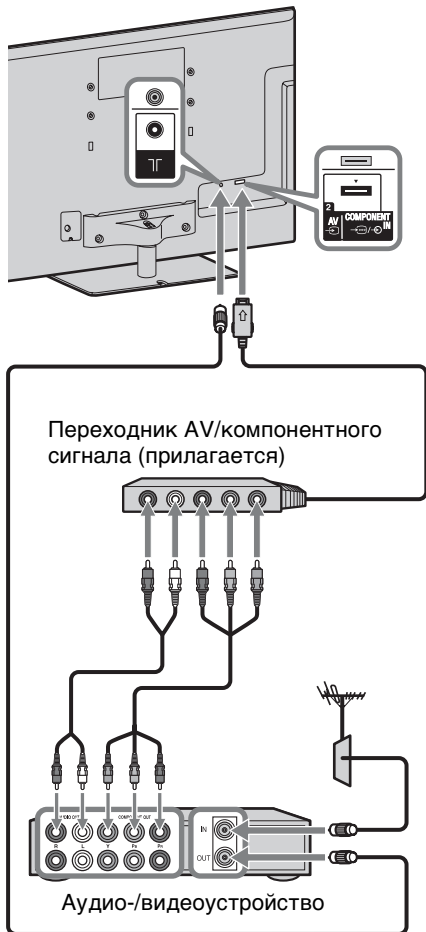

5: Устойчивая установка телевизора

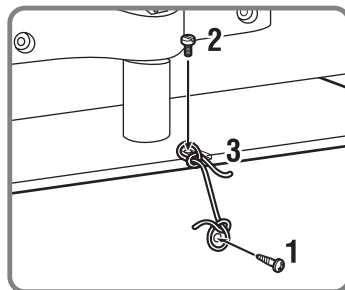
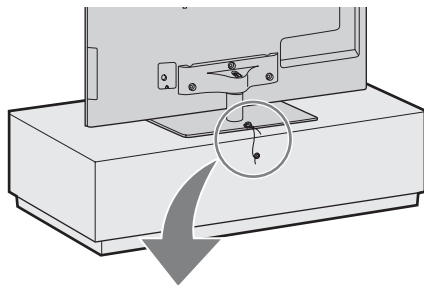

- 1** Закрутите шуруп (диаметром 4 мм, не прилагается) в подставку под телевизор.
- 2** Закрутите крепежный винт (не прилагается) в отверстие под винт на телевизоре.
Для KDL-65HX92x
Используйте винт M6
Для KDL-60/55/46/40NX72x,
KDL-55/46HX92x, KDL-55/46HX82x
Используйте винт M4
- 3** Свяжите шуруп и крепежный винт прочной бечевкой (не прилагается).

Длина крепежного винта M6/M4 зависит от диаметра шнура.
См. рисунок ниже.

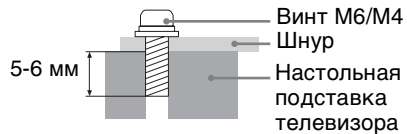

6: Группирование кабелей



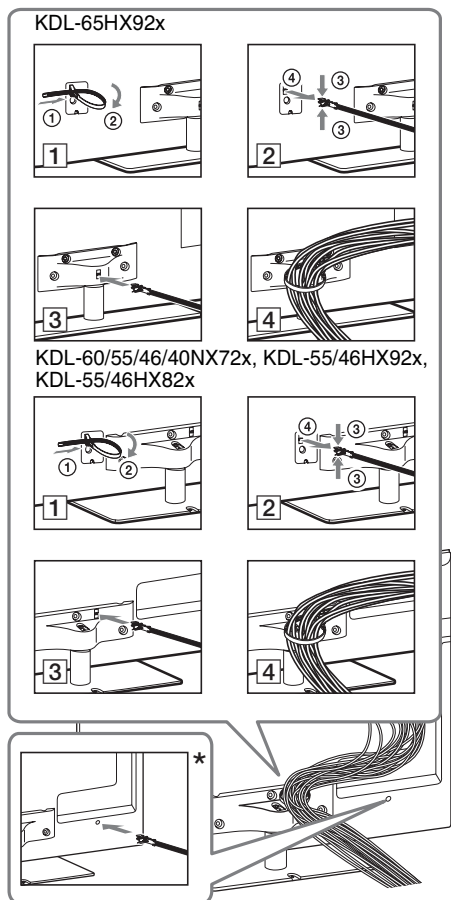

- Перед группированием кабелей снимите держатель кабелей с крышки (см. шаги 1 и 2). Повторно используйте держатель кабеля (см. шаг 3), чтобы скрепить другие кабели (см. шаг 4).
- Не скрепляйте кабель питания переменного тока вместе с другими кабелями.

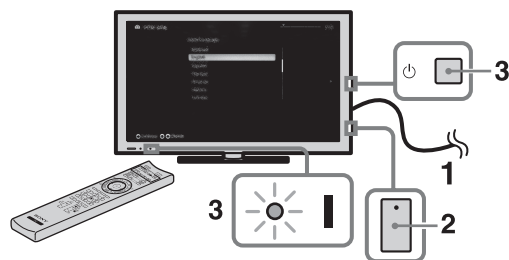

* При настенной установке прикрепите держатель кабелей под разъемами.

7: Первоначальная настройка



- 1 Подключите телевизор к электрической розетке.
- 2 Убедитесь, что переключатель **ENERGY SAVING** включен (●).
- 3 Нажмите кнопку  на телевизоре. Индикатор **I** (питание) загорится зеленым. При первом включении телевизора на экране автоматически отобразится меню “Язык” (Language).



- При первом включении в целях оптимизации телевизор выполнит некоторую внутреннюю обработку данных, а затем можно будет приступить к начальной настройке. Во время этой операции на экране не будет воспроизводиться изображение или звук, а на передней панели телевизора в течение приблизительно 40 секунд будет мигать индикатор таймера. Не выключайте телевизор при выполнении этой операции. Для некоторых телевизоров эта процедура выполнена на заводе-изготовителе.

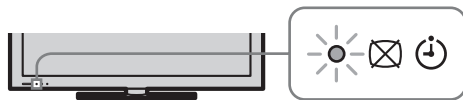

4

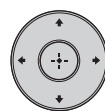







Следуйте указаниям, появляющимся на экране.

Автопоиск цифр. станций: при выборе параметра “Кабель” рекомендуется использовать параметр “Быстрое сканирование” для быстрой настройки. Задайте для параметров “Частота” и “Идентификатор сети” значения в соответствии с информацией, полученной от провайдера кабельного телевидения. Если при использовании функции “Быстрое сканирование” не удалось найти ни одного канала, попробуйте использовать функцию “Полное сканирование” (это может занять больше времени).



- Функция “Полное сканирование” может быть недоступна в некоторых странах/регионах.

Сортировка прогр.: эта функция позволяет изменить порядок аналоговых каналов, сохраненных в памяти телевизора.

- 1** С помощью кнопок / выберите канал, который требуется переместить в другое положение, затем нажмите кнопку .
- 2** С помощью кнопок / выберите другое положение для канала, затем нажмите .



- Каналы можно также настроить вручную.

Использование телевизора BRAVIA

Просмотр телевизора

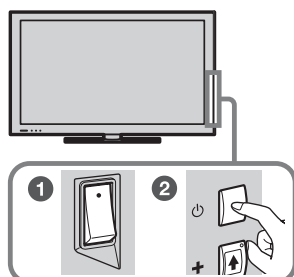

1 Включите телевизор.

- 1 Включите переключатель **ENERGY SAVING** (●).
- 2 Для включения телевизора нажмите на нем кнопку .

2 Выберите режим.



3 Выберите телевизионный канал.

PROG



CH

Использование цифрового электронного телегида

Нажмите кнопку **GUIDE** в цифровом режиме для отображения цифрового телегида.



Для выбора цифровых каналов используйте кнопки **0-9**. Для выбора каналов с номерами 10 и выше вторую и третью цифру следует вводить достаточно быстро.

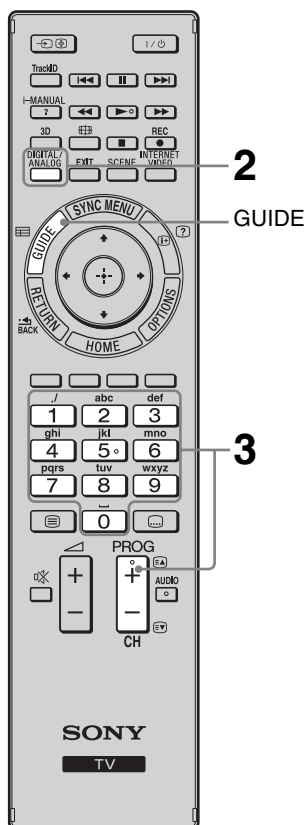

- На цифровой кнопке **5**, а также на кнопках , **PROG +** и **AUDIO** пульта дистанционного управления имеются тактильные точки. По ним удобно ориентироваться при управлении телевизором.

Компоненты и элементы управления пульта ДУ

Используйте прилагаемый пульт ДУ для управления телевизором. Основные операции пульта ДУ описаны ниже. Для получения дополнительной информации обо всех функциях пульта ДУ нажмите **i-MANUAL** и прочтите встроенное руководство (i-Manual) (стр. 20).

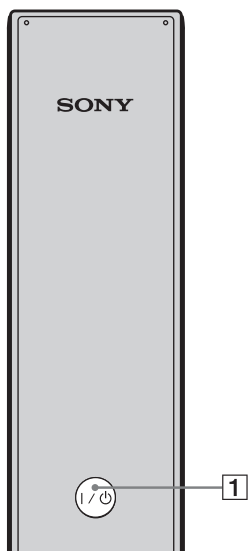
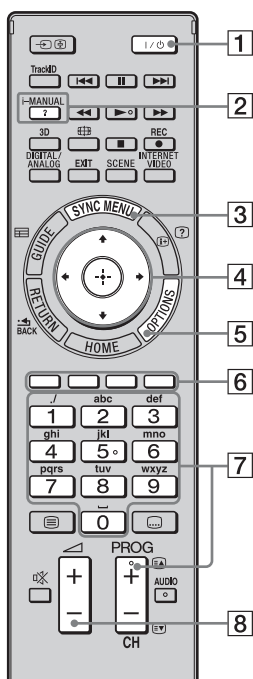

Задняя панель пульта ДУ

1 I/O

Используется для перевода телевизора в режим ожидания и вывода из него.

2 i-MANUAL

Отображение встроенного руководства (i-Manual).

3 SYNC MENU

Отображение меню BRAVIA Sync для управления BRAVIA Sync-совместимым оборудованием, подключенным к телевизору.

4 $\uparrow/\downarrow/\leftarrow/\rightarrow/\oplus$

Перемещение экранного указателя и подтверждение выбора элемента.

5 OPTIONS

Отображение списка удобных функций и ярлычков меню. Элементы меню могут различаться в зависимости от текущего входа и/или содержания.

6 Цветные кнопки

Если цветные кнопки доступны, на экран выводятся инструкции по их использованию.

7 PROG/CH +/-/номерные кнопки

Выбор каналов в режиме телевизора.

8 \triangle +/-

Регулировка громкости.

Выбор различных функций и настроек в меню Дом (Home)

Можно выбрать все функции в меню Дом (Home).

Карту меню Дом (Home) см. на стр. 19.

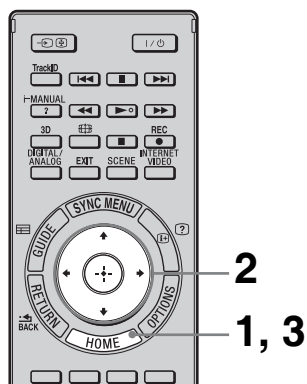

1 Нажмите кнопку HOME.



2 С помощью кнопок $\uparrow/\downarrow/\leftarrow/\rightarrow$ выберите требуемые элементы.

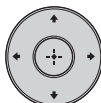

Выбор элементов в меню Дом (Home) (например, выбор “Установки”)

① С помощью кнопок \leftarrow/\rightarrow выберите “Установки”.

Содержимое “Установки” отображается справа.

② С помощью кнопок \uparrow/\downarrow выберите “Дисплей”.

③ Нажмите \oplus для открытия меню. В соответствии с инструкцией на экране нажмите $\uparrow/\downarrow/\leftarrow/\rightarrow$, чтобы выбрать элементы, и нажмите \oplus для подтверждения.

3 Для выхода из меню нажмите кнопку HOME.



Карта меню Дом (Home)

После нажатия **HOME** на пульте ДУ отображаются следующие значки по категориям. Наличие категорий зависит от модели телевизора, региона, страны и условий приема.

	ТВ	Можно выбрать список ТВ-каналов или телегид.
	Мультимедиа	Можно воспроизвести фотографии/музыку/видео с помощью USB-устройств или домашней сети.
	Входы	Вы можете выбрать устройство, подключенное к телевизору.
	Избранные/история	Быстрый доступ к часто используемым и недавно просмотренным элементам, например телевизионным каналам, внешним входам или файлам мультимедиа.
	Установки	Доступ ко всем необходимым настройкам, с помощью которых производится изменение параметров телевизора.
	Виджеты	Обеспечивает доступ к пункту меню Виджеты.
	Приложения	Можно использовать различные приложения, например “Поиск музыки”, “Интернет-браузер” и т.д.
	Qriocity	Обеспечивает доступ к сетевой службе “Qriocity”.
	Материалы Интернета	Можно использовать Интернет-услуги.
	Рекомендации	Предоставление рекомендаций по программам, которые могут понравиться зрителю на основе истории просмотренных материалов.
	Записи	Можно выполнять записи по таймеру на подключенный жесткий диск USB, а также выбирать записанный материал для воспроизведения.

Отображение инструкций по эксплуатации (i-Manual)

Данный телевизор BRAVIA имеет встроенное руководство по эксплуатации, которое можно отобразить на экране.

Для получения информации о функциях телевизора нажмите кнопку для отображения руководства i-Manual.

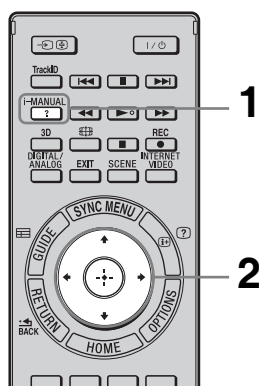

1 Нажмите кнопку i-MANUAL.

i-MANUAL



2 С ПОМОЩЬЮ КНОПОК $\uparrow/\downarrow/\leftarrow/\rightarrow/\oplus$ ВЫБЕРИТЕ ТРЕБУЕМЫЕ ЭЛЕМЕНТЫ.

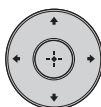

Выбор элементов в i-Manual

- ① С помощью кнопок \uparrow/\downarrow выберите элемент.

Содержимое элемента отображается справа вторым слоем.

- ② С помощью кнопки \rightarrow перейти ко второму слою.

- ③ С помощью кнопок \uparrow/\downarrow выберите элемент на втором слое.

Краткое содержание элемента отображается справа.

Если доступен третий слой, повторите этот шаг для отображения краткого содержания элемента.

- ④ С помощью кнопки \rightarrow выберите элемент.

Отобразится содержание.

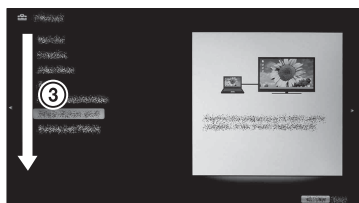
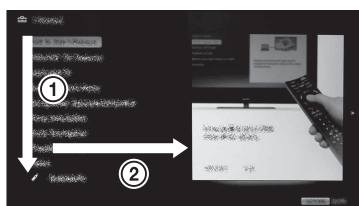

Описание экрана руководства i-Manual

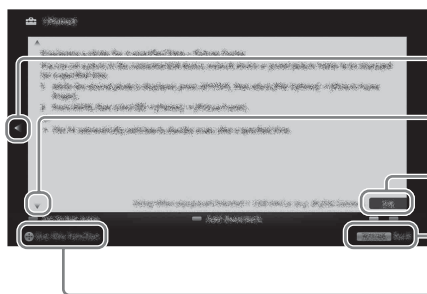

Нажмите , чтобы перейти к предыдущей странице

Нажмите , чтобы перейти к следующей странице

Номер страницы/общее количество страниц

Нажмите **RETURN**, чтобы перейти к предыдущей странице

Нажмите , чтобы активировать функцию



- Отображается, только если функция доступна.

Использование закладок

i-Manual имеет функцию закладок. На странице можно установить закладку цветными кнопками в соответствии с инструкциями в нижней части экрана. Чтобы получить доступ к ранее сохраненным закладкам, перейдите в начало страницы i-Manual и выберите “Закладки”.

Сохранение последней просмотренной страницы

В i-Manual сохраняется последняя просмотренная страница. На экране i-Manual нажмите **i-MANUAL**, чтобы вернуться к экрану телевизора. При повторном нажатии кнопки **i-MANUAL** отобразится информация, которую просматривали последний раз. Для просмотра с верхней страницы i-Manual вернитесь на верхнюю страницу в соответствии с инструкциями на экране или нажмите **HOME** и выберите “i-Manual” в разделе “Установки” меню Дом (Меню).

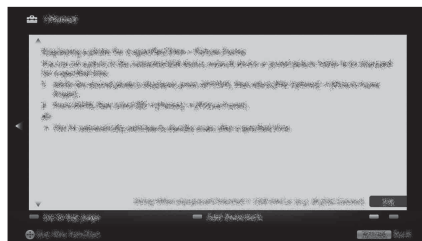

- Последняя страница автоматически сбрасывается при переключении телевизора в режим ожидания.

Настройка сети

При подключении телевизора к Интернету можно использовать различные функции: отображение фотографии одновременно с картой места съемки, просмотр видеоматериалов в Интернете и т.д. Для получения дополнительной информации о функциях см. i-Manual.



- Для получения доступа к Интернету необходимо заключить соглашение с Интернет-провайдером.

Подготовка проводной сети

Для KDL-65HX92x

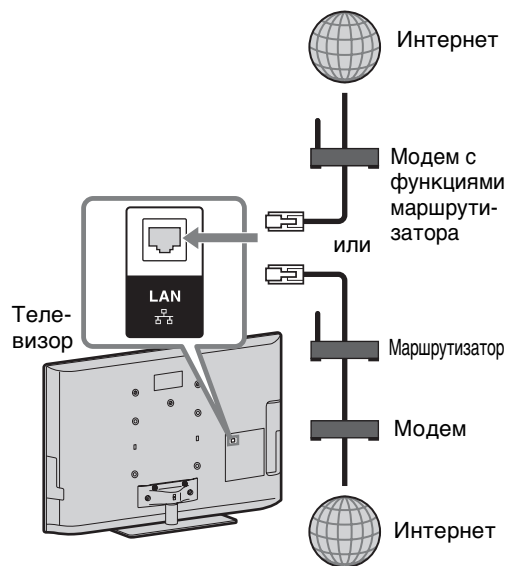

За исключением моделей KDL-65HX92x

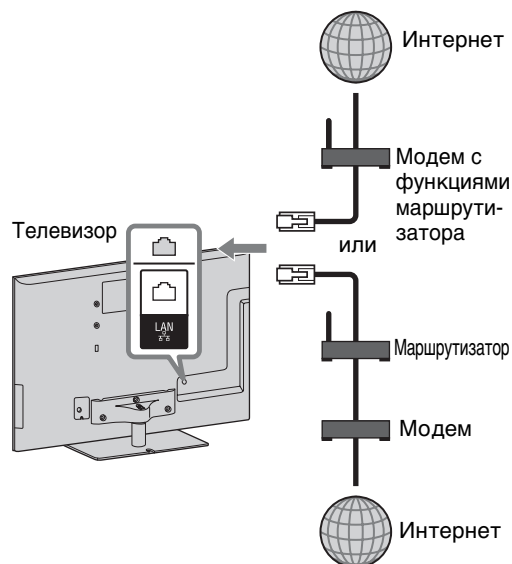

- Для установки локальной сети используйте кабель категории 7 (не прилагается).

Подготовка беспроводной локальной сети

Встроенное устройство беспроводной локальной сети позволяет получить доступ к Интернету и домашней сети. Эта функция позволяет подключиться к беспроводной сети и воспользоваться всеми преимуществами беспроводного подключения. Перед настройкой функций беспроводной сети в телевизоре убедитесь, что настроен маршрутизатор беспроводной сети.

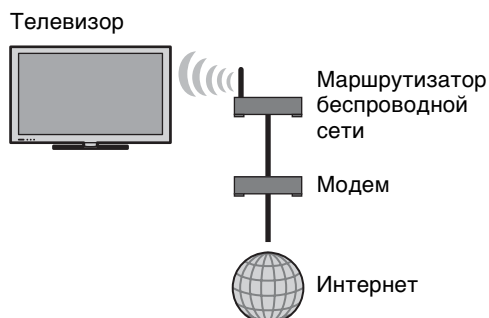

Настройка подключения к Интернету

С помощью сетевых функций можно подключить телевизор к Интернету. Процедура настройки отличается в зависимости от типа сети и маршрутизатора локальной сети. Перед настройкой подключения к Интернету убедитесь, что настроен маршрутизатор беспроводной сети. Проверьте среду беспроводной локальной сети с помощью следующей схемы.

Беспроводная локальная сеть

Используется защищенная беспроводная локальная сеть? НЕТ
⇒ Тип 3

ДА ↓

Используется маршрутизатор беспроводной сети, совместимый с процедурой Wi-Fi Protected Set-up (WPS)? НЕТ
⇒ Тип 2

ДА ↓
Тип 1*

Проводная локальная сеть → Тип 4

* При использовании Типа 1 проще установить подключение, если маршрутизатор оснащен кнопкой автоматической настройки, например Air Station One-Touch Secure System (AOSS). Большинство выпускаемых в последнее время маршрутизаторов оснащено такой функцией. Проверьте маршрутизатор.

Тип 1: Выполните настройку в соответствии с пунктом “Защищенная сеть с поддержкой процедуры Wi-Fi Protected Set-up (WPS)”.

Тип 2: Выполните настройку в соответствии с пунктом “Защищенная сеть без поддержки процедуры Wi-Fi Protected Set-up (WPS)”.



Тип 3: Выполните настройку в соответствии с пунктом “Незащищенная сеть с любым типом маршрутизатора беспроводной локальной сети”.

Тип 4: Выполните настройку в соответствии с пунктом “Настройка проводной сети”.

Тип 1: Защищенная сеть с поддержкой процедуры Wi-Fi Protected Set-up (WPS)

Стандарт WPS позволяет свести защиту беспроводной домашней сети к нажатию кнопки WPS на маршрутизаторе беспроводной сети. Перед настройкой беспроводной локальной сети проверьте положение кнопки WPS на маршрутизаторе и ознакомьтесь с ее использованием.

В целях безопасности “WPS (PIN)” предоставляет PIN-код для маршрутизатора. PIN-код обновляется при каждом выборе “WPS (PIN)”.

- 1** Нажмите **HOME**, а затем выберите  > “Сеть” > “Настройка сети”.
- 2** Выберите пункт “Беспроводная настройка”.
- 3** Способ нажатия кнопки выбирается с помощью “WPS (кнопка)”, а способ ввода PIN-кода - с помощью “WPS (PIN)”.
 -  • Имя кнопки WPS может отличаться в зависимости от маршрутизатора (например, кнопка AOSS).
- 4** Следуйте указаниям на экране настройки.

Тип 2: Защищенная сеть без поддержки процедуры Wi-Fi Protected Set-up (WPS)

Для настройки беспроводной локальной сети потребуется SSID (имя беспроводной сети) и ключ безопасности (WEP или WPA). Если они неизвестны, обратитесь к руководству по эксплуатации маршрутизатора.

- 1 Нажмите **HOME**, а затем выберите  > “Сеть” > “Настройка сети”.
- 2 Выберите пункт “Беспроводная настройка”.
- 3 Выберите “Сканировать”, а затем выберите сеть из списка найденных беспроводных сетей.
- 4 Следуйте указаниям на экране настройки.



- При использовании WPS для настройки сети включаются настройки защиты маршрутизатора беспроводной сети, и любое оборудование, подключенное к беспроводной локальной сети ранее в незащищенном режиме, будет отключено от сети. В этом случае включите настройки защиты отключенного оборудования и снова подключитесь к сети. Кроме того, можно отключить настройки защиты маршрутизатора беспроводной сети, а затем подключить оборудование к телевизору в незащищенном режиме.

Тип 3: Незащищенная сеть с любым типом маршрутизатора беспроводной сети

Для настройки беспроводной локальной сети потребуется SSID (имя беспроводной сети).

- 1 Нажмите **HOME**, а затем выберите  > “Сеть” > “Настройка сети”.
- 2 Выберите пункт “Беспроводная настройка”.

- 3 Выберите “Сканировать”, а затем выберите сеть из списка найденных беспроводных сетей.
- 4 Следуйте указаниям на экране настройки.



- Ключ безопасности (WEP или WPA) не потребуется, поскольку в данной процедуре не нужно выбирать метод обеспечения безопасности.

Тип 4: Настройка проводной сети

При необходимости введите соответствующие буквенно-цифровые значения для маршрутизатора. Нуждающиеся в настройке параметры (например, IP-адрес, Маска подсети, DHCP) могут отличаться в зависимости от Интернет-провайдера или маршрутизатора. Более подробную информацию см. в инструкции, предоставленной Интернет-провайдером или прилагаемой к маршрутизатору.

- 1 Нажмите **HOME**, а затем выберите  > “Сеть” > “Настройка сети”.
- 2 Выберите пункт “Проводная настройка”.
- 3 Выберите значение “Авто”, чтобы автоматически настроить IP-адрес и прокси-сервер, или значение “Вручную”, чтобы произвести настройку данных параметров вручную.
- 4 Следуйте указаниям на экране настройки.

Просмотр состояния сети

Можно подтвердить состояние соединения.

- 1 Нажмите **HOME**, а затем выберите  > “Сеть” > “Настройка сети”.
- 2 Выберите “Просмотр состояния сети”.

Если не удается подключиться к Интернету

Используйте диагностику для проверки возможных причин сбоя соединения с сетью и установок.

- 1 Нажмите **HOME**, а затем выберите  > “Сеть” > “Настройка сети”.
- 2 Выберите “Просмотр состояния сети”.
- 3 Выберите “Проверьте соединение”.
Это может занять несколько минут. После выбора “Проверьте соединение” не удастся отменить диагностику.

Изменение настроек отображения серверов

Можно выбрать серверы домашней сети, которые будут выводиться на экран в меню “Дом”. В меню “Дом” может автоматически отображаться до 10 серверов.

- 1 Нажмите **HOME**, а затем выберите  > “Сеть” > “Настройка домашней сети”.
- 2 Выберите “Настройки отображ. серверов”.

- 3 Выберите сервер, который требуется отобразить в меню “Дом”, а затем измените настройки.

Если не удается подключиться к сети

Телевизор анализирует, правильно ли распознан сервер, если его не удается подключить к домашней сети. Если результаты диагностики указывают на неисправность, выясните возможные причины этого, а также проверьте сетевые подключения и настройки.

- 1 Нажмите **HOME**, а затем выберите  > “Сеть” > “Настройка домашней сети”.
- 2 Выберите “Диагностика сервера”.
Начнется диагностика сервера. По окончании диагностики сервера на экран будет выведен список результатов диагностики.



Поиск и устранение неисправностей

Если мигает индикатор  (режим ожидания), подсчитайте, сколько раз он мигает (интервал - три секунды).

Нажмите кнопку  на телевизоре, чтобы выключить его, отключите кабель питания переменного тока и сообщите своему дилеру или специалистам сервисного центра Sony, как мигает индикатор (укажите число миганий).











Если индикатор  (режим ожидания) не мигает, проверьте элементы в следующих таблицах.

См. также раздел “Поиск и устранение неисправностей” в руководстве i-Manual. Если проблема не устраняется, обратитесь к квалифицированным специалистам по обслуживанию телевизоров.

Состояние	Пояснение и решение
Нет ни изображения (темный экран), ни звука.	<ul style="list-style-type: none"> • Проверьте подключение антенны или кабеля. • Подключите телевизор к электросети и нажмите кнопку  на телевизоре. • Если индикатор  (режима ожидания) горит красным, нажмите кнопку .
Наличие на экране очень маленьких черных и/или ярких точек.	<ul style="list-style-type: none"> • Изображение на экране складывается из пикселей. Маленькие черные точки и/или яркие точки (пиксели) на экране не являются дефектом.
Не удается настроиться на некоторые программы.	<ul style="list-style-type: none"> • Проверьте подключение антенны или спутниковой тарелки.
Телевизор не включается.	<ul style="list-style-type: none"> • Убедитесь, что включен переключатель ENERGY SAVING (●).
Телевизор автоматически выключается (телевизор входит в режим ожидания).	<ul style="list-style-type: none"> • Убедитесь, не включен ли параметр “Таймер сна”, или проверьте значение “Продолжительность” параметра “Таймер включения”. • Убедитесь, не активизирован ли параметр “Отключение неиспользуемого ТВ”. • Убедитесь, не активизирован ли параметр “Датчик присутствия”. Если в течение заданного времени перед телевизором не будет обнаружен зритель, изображение будет автоматически выключено, и будет воспроизводиться только звук. Кроме того, через 30 минут после переключения в режим выключения изображения телевизор перейдет в режим ожидания.
Не работает пульт ДУ.	<ul style="list-style-type: none"> • Замените батарейки. • Возможно, телевизор находится в режиме SYNC. Нажмите SYNC MENU, выберите “Управление ТВ”, затем выберите “Дом (Меню)” или “Опции” для управления телевизором.
Забыв пароль для функции “Замок от детей”.	<ul style="list-style-type: none"> • Введите 9999 в качестве PIN-кода. (PIN-код 9999 всегда принимается.)

Состояние	Пояснение и решение
Поверхности телевизора нагреваются.	<ul style="list-style-type: none">• При длительном использовании телевизора его поверхности нагреваются. Это можно почувствовать в случае прикосновения к ним.

Технические характеристики

Система	
Система панели	ЖКД (жидкокристаллический дисплей)
Система телевидения	Аналоговая: в зависимости от выбранной страны/региона: В/Г/Н, D/K, L, I, M Цифровая: DVB-T2 (только для моделей KDL-65HX923/60NX723/55HX923/55HX823/55NX723/46HX923/46HX823/46NX723/40NX723) DVB-T/DVB-C
Система цветности/видео	Аналоговая: PAL, PAL60 (только вход Video In), SECAM, NTSC3.58, NTSC4.43 (только вход Video In) Цифровая: MPEG-2 MP@ML/HL, H.264/MPEG-4 AVC MP/HP@L4
Диапазон принимаемых каналов	Аналоговые: VHF: E2–E12/UHF: E21–E69/CATV: S1–S20/HYPER: S21–S41 D/K: R1–R12, R21–R69/L: F2–F10, B–Q, F21–F69/I: UHF B21–B69/M: A2–A13, A14–A79 Цифровые: VHF/UHF
Выход звука	10 Вт + 10 Вт + 10 Вт + 10 Вт (KDL-60NX72x) 10 Вт + 10 Вт + 10 Вт (KDL-65/55/46HX92x, KDL-55/46HX82x, KDL-55/46/40NX72x)
Входные/выходные разъемы	
Кабель антенны	Разъем 75 Ом для VHF/UHF
 AV1	21-штырьковый Scart-разъем (стандарт CENELEC), включая аудио-/видеоход, вход RGB и телевизионный аудио-/видеоход.
 AV2	Видеоход (гнездо типа “тюльпан”)
 COMPONENT IN	Поддерживаемые форматы: 1080p, 1080i, 720p, 576p, 576i, 480p, 480i Аудиоход (гнезда типа “тюльпан”)
HDMI IN1, 2, 3, 4	Видео: 1080/24p/30p, 1080p, 1080i, 720/24p/30p, 720p, 576p, 576i, 480p, 480i Аудио: двухканальный линейный PCM: 32, 44,1 и 48 кГц, 16, 20 и 24 бит, Dolby Digital Аналоговый аудиоход (мини-гнездо) (только HDMI IN4) Вход ПК Технология ARC (Audio Return Channel) (только HDMI IN1)
 DIGITAL AUDIO OUT (OPTICAL)	Цифровой оптический разъем (двухканальный линейный PCM, Dolby Digital)
 AUDIO OUT / 	Аудиовыход (стерео-мини-гнездо) Гнездо для подключения наушников
 PC IN (только для моделей KDL-65HX92x)  PC IN (за исключением моделей KDL-65HX92x)	Вход ПК (15-контактный мини-разъем D-sub)  аудиовход для подключения ПК (мини-гнездо)
ψ 1, ψ 2 (HDD REC)	USB-порт, Гнездо для жесткого диска USB (только ψ 2)
 LAN	Разъем под CAM (Модуль ограниченного доступа)
 LAN	Разъем 10BASE-T/100BASE-TX (Скорость соединения зависит от операционной среды сети. Скорость и качество передачи данных интерфейса 10BASE-T/100BASE-TX для данного телевизора не гарантируются.)

Название модели KDL-	65HX92x	60NX72x	55HX92x	
Электропитание и прочее				
Электропитание	220 В – 240 В пер. тока, 50 Гц			
Класс энергопотребления	A	A	A	
Размер экрана (по диагонали)	Прибл. 163,9 см/65 дюймов	Прибл. 152,5 см/60 дюймов	Прибл. 138,8 см/55 дюймов	
Потребляемая мощность	в режиме “Дом”/ “Стандартный”	158 Вт	114 Вт	113 Вт
	в режиме “Магазин”/ “Яркий”	276 Вт	193 Вт	190 Вт
Среднее ежегодное энергопотребление*1	219 кВт·ч	166 кВт·ч	157 кВт·ч	
Мощность, потребляемая в дежурном режиме*2	0,3 Вт (16,5 Вт в режиме обновления программного обеспечения и данных EPG)	0,3 Вт (15 Вт в режиме обновления программного обеспечения и данных EPG)	0,25 Вт (16 Вт в режиме обновления программного обеспечения и данных EPG)	

Название модели KDL-	65HX92x	60NX72x	55HX92x
Разрешение экрана	1920 точек (по горизонтали) × 1080 строк (по вертикали)		
Размеры (прибл.) (ширина × высота × глубина)			
с настольной подставкой	150,4 × 93,5 × 37,4 см	140,5 × 87,4 × 30,4 см	127,8 × 80,3 × 30,8 см
без настольной подставки	150,4 × 90,0 × 4,5 см	140,5 × 84,4 × 3,3 см	127,8 × 77,1 × 3,8 см
Масса (прибл.)			
с настольной подставкой	51,7 кг	34,3 кг	31,6 кг
без настольной подставки	43,2 кг	28,8 кг	26,1 кг
Комплект поставки	См. “Проверка принадлежностей” (стр. 8).		
Дополнительные принадлежности	Кронштейн для размещения на стене: SU-WH500 (за исключением моделей KDL-65HX92x) Кронштейн для настенной установки: SU-WL700 (за исключением моделей KDL-65HX92x, KDL-60NX72x) SU-WL500 Подставки для телевизора: SU-B551S (KDL-55HX92x) 3D-очки: TDG-BR250/TDG-BR200/TDG-BR100/TDG-BR50 Камера VC и микрофон: CMU-BR100 Адаптер беспроводной локальной сети USB		
Рабочая температура	0 °C – 40 °C		
Рабочая влажность	10% – 80% (без образования конденсата)		

Название модели KDL-	55HX82x	55NX72x	46HX92x	
Электропитание и прочее				
Электропитание	220 В – 240 В пер. тока, 50 Гц			
Класс энергопотребления	A	A	A	
Размер экрана (по диагонали)	Прибл. 138,8 см/ 55 дюймов	Прибл. 138,8 см/ 55 дюймов	Прибл. 116,8 см/ 46 дюймов	
Потребляемая мощность	в режиме “Дом”/ “Стандартный”	115 Вт	112 Вт	84,0 Вт
	в режиме “Магазин”/ “Яркий”	188 Вт	192 Вт	149 Вт
Среднее ежегодное энергопотребление* ¹	160 кВт·ч	164 кВт·ч	117 кВт·ч	
Мощность, потребляемая в дежурном режиме* ²	0,25 Вт (16 Вт в режиме обновления программного обеспечения и данных EPG)	0,3 Вт (15 Вт в режиме обновления программного обеспечения и данных EPG)	0,25 Вт (15 Вт в режиме обновления программного обеспечения и данных EPG)	
Разрешение экрана	1920 точек (по горизонтали) × 1080 строк (по вертикали)			
Размеры (прибл.) (ширина × высота × глубина)				
с настольной подставкой	128,0 × 80,4 × 30,5 см	128,1 × 80,5 × 30,5 см	108,1 × 69,2 × 25,8 см	
без настольной подставки	128,0 × 77,4 × 2,7 см	128,1 × 77,4 × 2,7 см	108,1 × 66,0 × 3,8 см	
Масса (прибл.)				
с настольной подставкой	28,3 кг	28,2 кг	24,0 кг	
без настольной подставки	23,2 кг	23,1 кг	19,4 кг	
Комплект поставки	См. “Проверка принадлежностей” (стр. 8).			
Дополнительные принадлежности	Кронштейн для размещения на стене: SU-WH500 Кронштейн для настенной установки: SU-WL700 SU-WL500 Подставки для телевизора: SU-B551S (KDL-55HX82x, KDL-55NX72x) SU-B461S (KDL-46HX92x) 3D-очки: TDG-BR250/TDG-BR200/TDG-BR100/TDG-BR50 Камера VC и микрофон: CMU-BR100 Адаптер беспроводной локальной сети USB			
Рабочая температура	0 °C – 40 °C			
Рабочая влажность	10% – 80% (без образования конденсата)			

Название модели KDL-	46HX82x	46NX72x	40NX72x	
Электропитание и прочее				
Электропитание	220 В – 240 В пер. тока, 50 Гц			
Класс энергопотребления	A	A	A	
Размер экрана (по диагонали)	Прибл. 116,8 см/ 46 дюймов	Прибл. 116,8 см/ 46 дюймов	Прибл. 101,6 см/ 40 дюймов	
Потребляемая мощность	в режиме “Дом”/ “Стандартный”	83,0 Вт	82,0 Вт	66,0 Вт
	в режиме “Магазин”/ “Яркий”	153 Вт	134 Вт	129 Вт
Среднее ежегодное энергопотребление*1	115 кВт·ч	120 кВт·ч	96 кВт·ч	
Мощность, потребляемая в дежурном режиме*2	0,25 Вт (15 Вт в режиме обновления программного обеспечения и данных EPG)	0,25 Вт (14 Вт в режиме обновления программного обеспечения и данных EPG)	0,25 Вт (14 Вт в режиме обновления программного обеспечения и данных EPG)	
Разрешение экрана	1920 точек (по горизонтали) × 1080 строк (по вертикали)			
Размеры (прибл.) (ширина × высота × глубина)				
с настольной подставкой	108,3 × 69,3 × 25,5 см	108,4 × 69,4 × 25,5 см	94,9 × 61,8 × 21,0 см	
без настольной подставки	108,3 × 66,3 × 2,7 см	108,4 × 66,3 × 2,7 см	94,9 × 58,7 × 2,7 см	
Масса (прибл.)				
с настольной подставкой	21,1 кг	20,1 кг	16,9 кг	
без настольной подставки	16,8 кг	15,8 кг	13,1 кг	
Комплект поставки	См. “Проверка принадлежностей” (стр. 8).			
Дополнительные принадлежности	Кронштейн для размещения на стене: SU-WH500 Кронштейн для настенной установки: SU-WL700 SU-WL500 Подставки для телевизора: SU-B461S (KDL-46HX82x, KDL-46NX72x) SU-B401S (KDL-40NX72x) 3D-очки: TDG-BR250/TDG-BR200/TDG-BR100/TDG-BR50 Камера VC и микрофон: CMU-BR100 Адаптер беспроводной локальной сети USB			
Рабочая температура	0 °C – 40 °C			
Рабочая влажность	10% – 80% (без образования конденсата)			

*1 Потребление электроэнергии в год составляет с учетом потребления энергии телевизором, работающим 4 часа в день в течение 365 дней. Фактическое потребление электроэнергии будет напрямую зависеть от способа использования телевизора.

*2 Номинальная величина мощности потребления в дежурном режиме достигается после того, как телевизор выполнит необходимые внутренние процессы.

Конструкция и технические характеристики могут быть изменены без уведомления.

Установка принадлежностей (кронштейн для настенной установки/размещения на стене)

К сведению покупателей:

Для обеспечения сохранности изделия и из соображений безопасности компания Sony настоятельно рекомендует привлекать для установки телевизора только дилеров или лицензированных подрядчиков Sony. Не пытайтесь выполнить установку самостоятельно.

К сведению дилеров и подрядчиков Sony:

Уделяйте повышенное внимание безопасности во время установки, периодического обслуживания и осмотра данного изделия.

Телевизор можно установить с помощью кронштейна для размещения на стене SU-WH500 (за исключением моделей KDL-65HX92x) (стр. 32) (продается отдельно) или кронштейна для настенной установки SU-WL700 (за исключением моделей KDL-65HX92x, KDL-60NX72x) (стр. 32) и SU-WL500 (стр. 33) (продается отдельно).

- Для надлежащей установки см. инструкции, прилагаемые к настенному монтажному кронштейну.
- См. раздел “Отсоединение настольной подставки от телевизора” (стр. 9).

Для правильной установки данного изделия необходим достаточный опыт, в особенности при определении того, в состоянии ли стена выдержать вес телевизора. Обязательно привлеките для установки этого изделия на стену дилеров или лицензированных подрядчиков Sony и строго соблюдайте технику безопасности при выполнении работ по установке. Компания Sony не несет ответственности за любые поломки или травмы, вызванные неправильным обращением с изделием или его неправильной установкой.

При настенной установке телевизора выкрутите винты, расположенные на задней панели телевизора. (Они вкручены в отверстия для винтов для настенной установки.) Обязательно сохраните выкрученные винты в надежном месте вне досягаемости детей.

SU-WH500

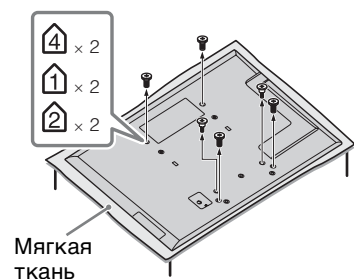

SU-WL700, SU-WL500

► Для KDL-65HX92x

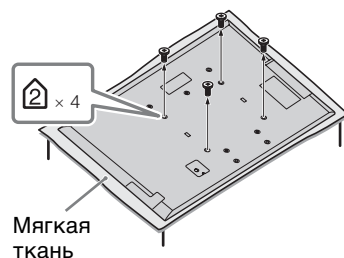

► За исключением моделей KDL-65HX92x

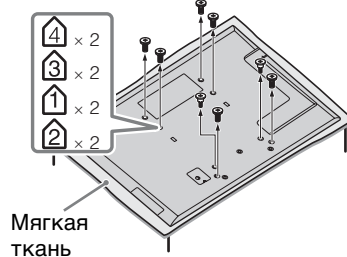

- При отсоединении от телевизора настольной подставки положите телевизор экраном вниз на устойчивую поверхность, на которой телевизор может уместиться целиком.
- Во избежание повреждения поверхности экрана ЖКД телевизора подложите под него мягкую ткань.

SU-WH500 (за исключением моделей KDL-65HX92x)

Для надлежащей установки см. инструкции, прилагаемые к кронштейну для размещения на стене SU-WH500.

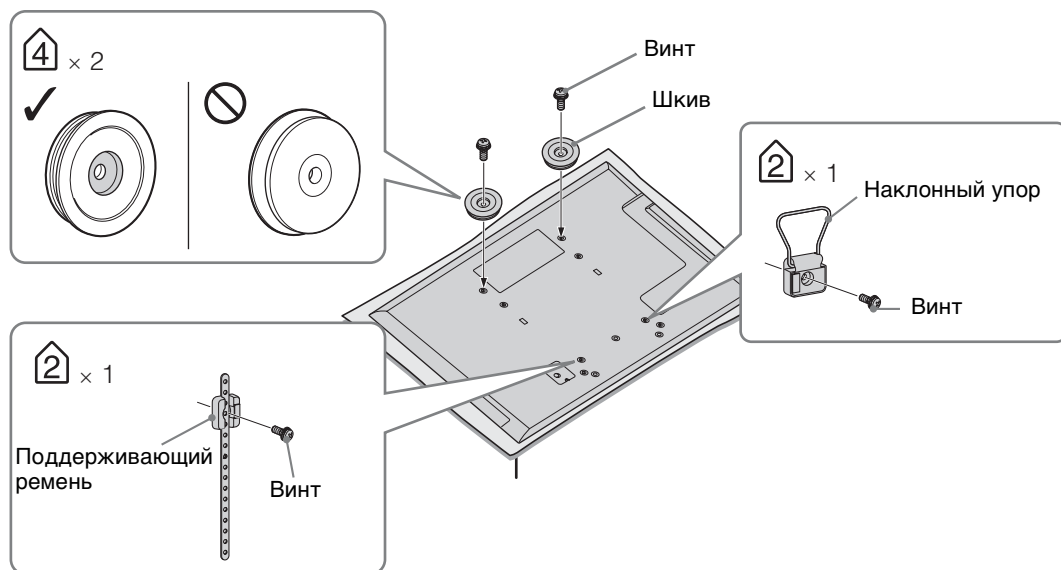

- Расположив телевизор экраном вниз, прикрепите принадлежности кронштейна SU-WH500.
- Нет необходимости прикреплять прокладки, прилагаемые к кронштейну SU-WH500. (3-1 в разделе “Установка” в инструкциях к SU-WH500)
- Прикрепите шкивы к двум верхним отверстиям под винты (см. рисунок выше) с помощью винтов, прилагаемых к кронштейну SU-WH500. (3-3 в разделе “Установка” инструкций для кронштейна SU-WH500)
- Прикрепите отклоняемый кронштейн и поддерживающий ремень (см. рисунок) с помощью винтов, прилагаемых к кронштейну SU-WH500. (3-4, 5 в разделе “Установка” инструкций для кронштейна SU-WH500)

SU-WL700 (за исключением моделей KDL-65HX92x, KDL-60NX72x)

Меры предосторожности

Обязательно надежно прикрепите монтажный кронштейн к стене, следуя инструкциям, приведенным в настоящем руководстве, а также в руководстве, прилагаемом к настенному монтажному кронштейну. Цифра в скобках обозначает количество шагов установки, описанных в руководстве по эксплуатации, прилагаемом к настенному монтажному кронштейну.

1 Проверьте детали, прилагаемые к настенному монтажному кронштейну (1).

См. руководство по эксплуатации, прилагаемое к настенному монтажному кронштейну.

2 Определите местоположение для установки. (2-1)

См. следующие материалы: “Таблица установочных размеров телевизора”.
Обеспечьте наличие достаточного зазора между телевизором, потолком и выступающими частями стены, как указано в руководстве.

3 Установите опорный кронштейн на стену. (2-2 - 3)

Определите местоположение винтов на стене и установите опорный кронштейн. Для получения дополнительной информации см. руководство по эксплуатации, прилагаемое к настенному монтажному кронштейну.

4 При необходимости отсоедините настольную подставку от телевизора. (4-1)



• Для получения дополнительной информации см. раздел “Отсоединение настольной подставки от телевизора” (стр. 9).

5 Подсоедините монтажный кронштейн к фиксирующему кронштейну. (4-3 - 4-7)

См. руководство по эксплуатации, прилагаемое к настенному монтажному кронштейну.

6 Подготовьте бумажный шаблон. (5-2)

1. См. следующий пункт “Таблица установочных размеров телевизора” и отметьте контуры телевизора на шаблоне.

2. Закрепите шаблон на стене с помощью клейкой ленты, как указано в руководстве, прилагаемом к настенному монтажному кронштейну.

Следуйте руководству по эксплуатации, прилагаемому к настенному монтажному кронштейну, для завершения установки. (5-3 - 6)

SU-WL500

Для KDL-65HX92x

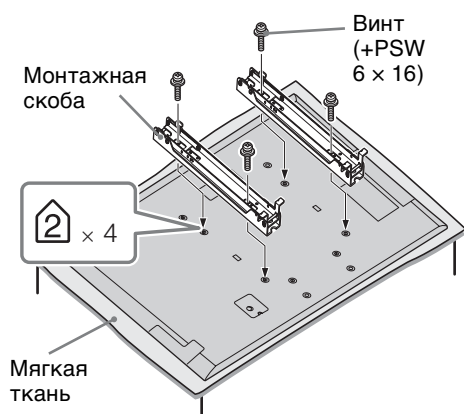

Для KDL-60/55/46/40NX72x,
KDL-55/46HX92x, KDL-55/46HX82x

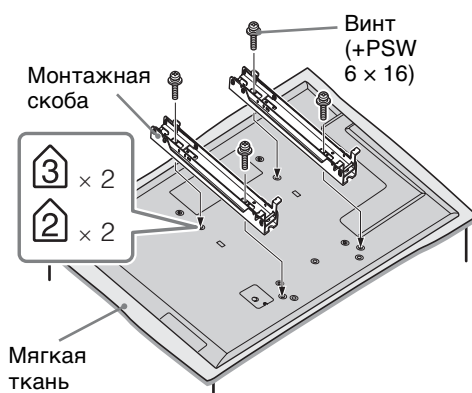

- Прикрепите монтажную скобу с помощью четырех винтов, прилагаемых к кронштейну для настенной установки.
- При повторном креплении настольной подставки обязательно вкрутите винты (выкрученные ранее) в исходные отверстия на задней части телевизора.

Схема/таблица положения винтов и скоб

Название модели KDL-	Расположение винтов	Положение скоб
	SU-WL500	SU-WL500
65HX92x	d, g	a
60NX72x		
55HX92x/55HX82x/55NX72x	e, j	b
46HX92x/46HX82x/46NX72x		
40NX72x		

SU-WL500

Положение винтов

При установке монтажной скобы на телевизор.

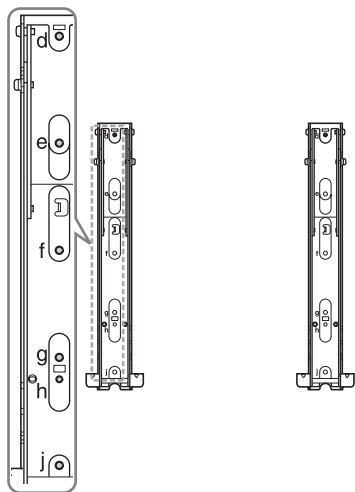

Положение скоб

При установке телевизора на опорный кронштейн.



Таблица размеров для установки телевизора

① SU-WH500



② SU-WL700

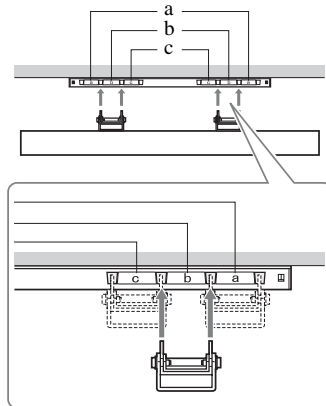
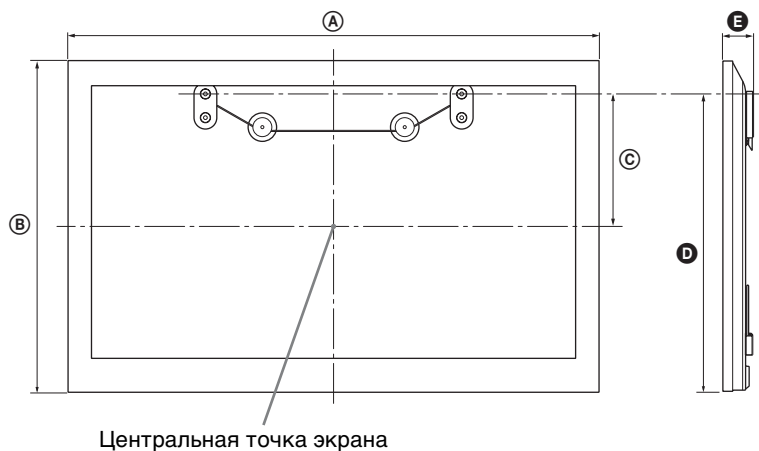
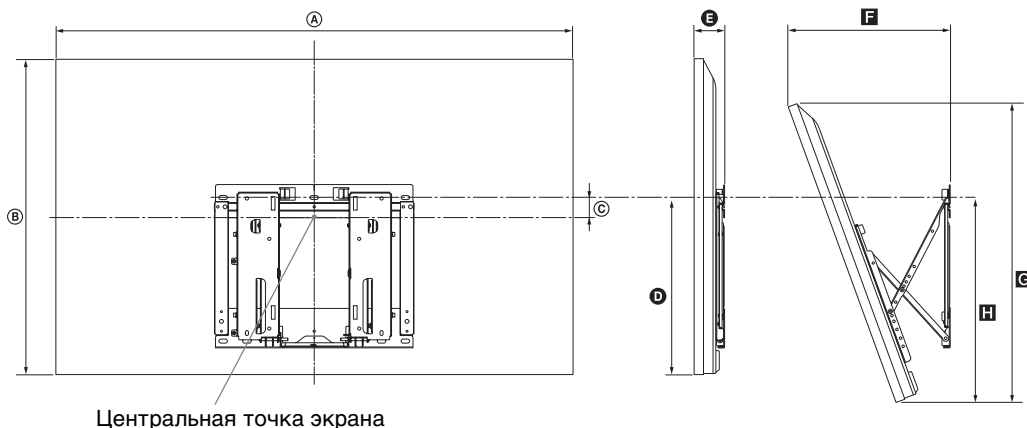

Центральная точка экрана

③ SU-WL500

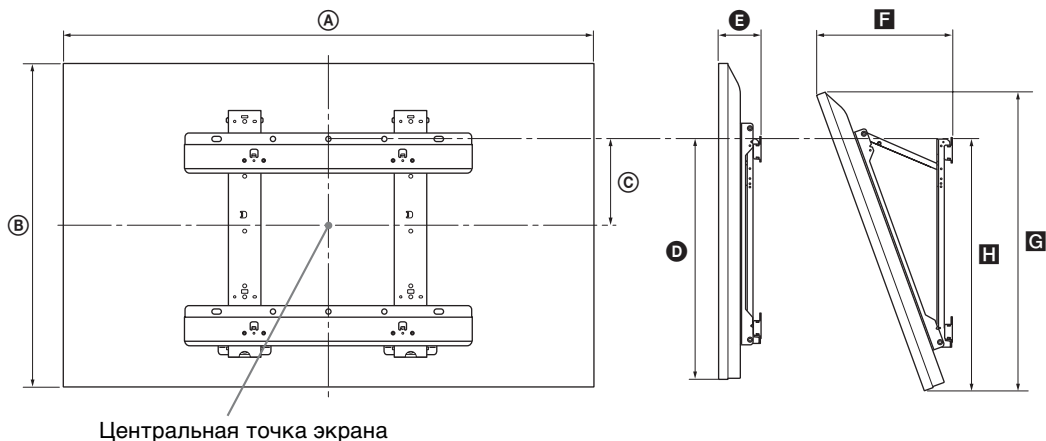

Центральная точка экрана

Единица измерения: см

Название модели KDL-	Размеры экрана		Координата положения центра экрана		Длина для каждого угла установки												
					Угол (0°)						Угол (20°)						
	A	B	C			D			E			F		G		H	
			①	②	③	①	②	③	①	②	③	②	③	②	③	②	③
65HX92x	150,4	90,0	-	-	0,1	-	-	46,1	-	-	10,6	-	38,3	-	85,0	-	48,1
60NX72x	140,5	84,4	32,7	-	3,0	76,1	-	46,4	4,3	-	8,8	-	34,6	-	79,4	-	47,7
55HX92x	127,8	77,1	29,9	0,5	6,5	69,6	39,3	46,2	5,2	5,8	9,8	37,6	33,1	72,8	72,8	45,5	47,9
55HX82x	128,0	77,4	29,7	0,5	6,5	69,5	39,5	46,4	4,1	4,7	8,7	36,6	32,1	72,9	72,9	45,3	47,7
55NX72x	128,1	77,4	29,7	0,5	6,5	69,5	39,5	46,4	4,1	4,7	8,7	36,6	32,1	72,9	72,9	45,2	47,6
46HX92x	108,1	66,0	24,3	5,1	12,0	58,5	39,3	46,2	5,2	5,8	9,8	33,8	29,3	62,3	62,3	45,5	47,9
46HX82x	108,3	66,3	24,2	5,1	12,0	58,6	39,5	46,4	4,1	4,7	8,7	32,8	28,3	62,5	62,5	45,3	47,7
46NX72x	108,4	66,3	24,2	5,1	12,0	58,6	39,5	46,4	4,1	4,7	8,7	32,8	28,3	62,5	62,5	45,2	47,6
40NX72x	94,9	58,7	20,5	10,3	15,7	51,1	39,5	46,4	4,1	4,7	8,7	30,2	25,7	55,4	55,4	45,2	47,6

Цифры в таблице могут немного отличаться в зависимости от установки.

ПРЕДУПРЕЖДЕНИЕ

Стена, на которую будет устанавливаться телевизор, должна быть достаточно прочной, чтобы выдержать вес, по крайней мере в четыре раза превышающий вес устанавливаемого телевизора. Для определения веса см. раздел “Технические характеристики” (стр. 28-30).

Сведения по безопасности

Установка и подключение

Во избежание возгорания, поражения электрическим током, повреждения телевизора и/или травм выполняйте установку и эксплуатацию телевизора в соответствии с нижеследующими инструкциями.

Установка

- Телевизор следует устанавливать вблизи легкодоступной сетевой розетки.
- Установите телевизор на ровную устойчивую поверхность.
- Настенная установка телевизора должна выполняться только квалифицированными специалистами сервисной службы.
- По соображениям безопасности настоятельно рекомендуется использовать аксессуары Sony, в том числе:
 - Кронштейн для размещения на стене: SU-WH500 (за исключением моделей KDL-65HX92x)
 - Кронштейн для настенной установки: SU-WL700 (за исключением моделей KDL-65HX92x, KDL-60NX72x)
 - Подставки для телевизора: SU-B551S (KDL-55HX92x, KDL-55HX82x, KDL-55NX72x) SU-B461S (KDL-46HX92x, KDL-46HX82x, KDL-46NX72x) SU-B401S (KDL-40NX72x)
- При присоединении крепежного крюка к телевизору используйте только винты, входящие в комплект поставки кронштейна для настенной установки. В этих винтах длина резьбовой части, выступающей за прилегающую к телевизору поверхность крепежного крюка, составляет от 8 мм до 12 мм. Диаметр и длина винтов различны в зависимости от модели кронштейна для настенной установки. Использование винтов, отличных от входящих в комплект поставки, может привести к повреждению телевизора или вызвать его падение и т.д.

8 мм - 12 мм



Перемещение

- Перед перемещением телевизора отсоедините от него все кабели.
- Для переноски телевизора больших размеров требуются два или три человека.
- При переноске телевизора вручную держите его, как показано на рисунке. Не прикладывайте усилия к ЖК-панели и рамке экрана.



- При перевозке берегите телевизор от ударов и сильной вибрации.
- Если необходимо доставить телевизор в ремонтную мастерскую или перевезти в другое место, упакуйте его в картонную коробку и упаковочный материал, в которых он поставлялся изначально.

Вентиляция

- Никогда не перекрывайте вентиляционные отверстия и не вставляйте в них никакие предметы.
- Оставляйте свободное пространство вокруг телевизора, как показано на рисунке ниже.
- Для обеспечения надлежащей циркуляции воздуха настоятельно рекомендуется использовать специальный кронштейн для настенной установки производства компании Sony.

Настенная установка

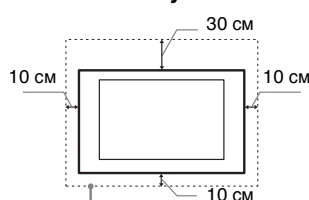

Обеспечьте вокруг телевизора расстояние не меньше указанного.

Установка на подставке

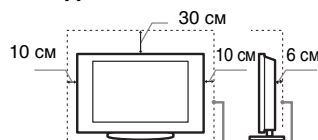

Обеспечьте вокруг телевизора расстояние не меньше указанного.

- Для обеспечения надлежащей вентиляции и предотвращения скопления грязи и пыли:
 - Не кладите телевизор экраном вниз; не устанавливайте телевизор перевернутым нижней стороной вверх, задом наперед или набок.

- Не устанавливайте телевизор на полке, ковре, кровати или в шкафу;
- Не накрывайте телевизор тканью, например, занавесками, а также газетами и т.п.
- Не устанавливайте телевизор так, как показано на рисунке ниже.

Циркуляция воздуха нарушена.

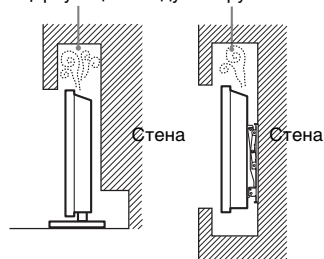

Кабель питания

Во избежание возгорания, поражения электрическим током, повреждения телевизора и/или травм обращайтесь с кабелем питания и сетевой розеткой в соответствии с нижеследующими указаниями:

- Используйте только кабели питания поставки Sony, не пользуйтесь кабелями других поставщиков.
- Вставляйте вилку в розетку до конца.
- Используйте для питания телевизора только сеть переменного тока напряжением 220-240 В.
- Выполняя кабельные соединения между устройствами, в целях безопасности извлеките кабель питания из сетевой розетки и будьте осторожны, чтобы не запнуться о кабели.
- Перед выполнением каких-либо работ с телевизором или его переноской выньте вилку кабеля питания от сети.
- Кабель питания не должен находиться рядом с источниками тепла.
- Регулярно чистите вилку кабеля питания, предварительно вынув ее из розетки. Если на вилке имеется пыль, в которой скапливается влага, это может привести к повреждению изоляции и, как следствие, к возгоранию.

Примечания

- Не используйте входящий в комплект поставки кабель питания с другим оборудованием.
- Не пережимайте, не перегибайте и не перекручивайте кабель питания, прилагая излишние усилия. В противном случае могут оголиться или переломиться внутренние жилы кабеля.
- Не изменяйте конструкцию кабеля питания.
- Не ставьте и не кладите никакие тяжелые предметы на кабель питания.

- Вынимаемая кабель питания из розетки, не тяните за сам кабель.
- Не подключайте слишком много приборов к одной электророзетке.
- Не пользуйтесь электророзеткой с плохими контактами.

Запрещенные типы установки

Во избежание возгорания, поражения электрическим током, повреждения телевизора и/или травм не устанавливайте/не эксплуатируйте телевизор в таких местах, помещениях и ситуациях, которые перечислены ниже.

Места расположения:

- На открытом воздухе (под прямыми солнечными лучами), на берегу моря, на корабле или другом судне, в автомобиле, в медицинских учреждениях, в неустойчивом положении; вблизи воды, или там, где возможно воздействие на него дождя, влаги или дыма.
- При установке телевизора в раздевалках бань или термальных источников, возможно его повреждение парами серы и т.д.



- Для обеспечения наилучшего качества изображения не подвергайте экран воздействию прямого освещения или солнечного света.
- Не перемещайте телевизор из холодного помещения в теплое. Резкие изменения температуры могут привести к образованию конденсата, что в свою очередь может стать причиной ухудшения качества изображения и/или цветопадачи. В таком случае необходимо дождаться полного испарения влаги прежде чем включать телевизор.
- Никогда не разбрызгивайте воду или моющее средство прямо на телевизор. Жидкость может скопиться внизу экрана или на наружных поверхностях и попасть внутрь телевизора, что может привести к его неисправности.



Помещения:

- В жарких, влажных или слишком запыленных помещениях; в местах, где могут быть насекомые; в таких местах, в которых телевизор может быть подвержен механической вибрации; вблизи огнеопасных объектов (свечей и др.). На телевизор не должны попадать какие-либо капли или брызги; нельзя ставить на него предметы, содержащие жидкости, например вазу с цветами.

- Не устанавливайте телевизор в местах с повышенной влажностью и местах скопления пыли, а также в помещениях с высокой концентрацией дыма или пара (вблизи кухонных столов или увлажнителей воздуха). Это может привести к пожару, поражению электрическим током или деформации устройства.



- Не устанавливайте телевизор в местах с повышенной температурой, например под воздействием прямых солнечных лучей, рядом с радиаторами или отопительными воздуховодами. В этих случаях телевизор может перегреться, что может привести к деформации корпуса и/или неисправности телевизора.



Ситуации:

- Не касайтесь телевизора мокрыми руками; не эксплуатируйте его со снятым корпусом или с дополнительными аксессуарами, не рекомендованными изготовителем. Во время грозы отключайте телевизор от розетки электропитания и антенны.
- Не устанавливайте телевизор так, чтобы он выходил за пределы установочной поверхности. Это может стать причиной получения серьезных травм или повреждения телевизора.



Осколки:

- Не бросайте никакие предметы в телевизор. От удара экранное стекло может разбиться и нанести серьезную травму.
- Если на поверхности телевизора образовались трещины, перед тем, как прикоснуться к нему, выньте кабель питания из розетки. В противном случае Вы можете получить удар электрическим током.

Если телевизор не используется

- Если Вы не собираетесь пользоваться телевизором в течение нескольких дней, по соображениям безопасности и энергосбережения его следует отключить от сети электропитания.

- Так как телевизор не отключается от сети при выключении кнопкой, для его полного отключения от электропитания выньте вилку кабеля питания из розетки.
- Следует иметь в виду, что некоторые телевизоры обладают функциями, для корректной работы которых требуется оставлять телевизор в дежурном режиме.

Меры предосторожности в отношении детей

- Не позволяйте детям взбираться на телевизор.
- Храните мелкие детали вне досягаемости детей, чтобы они не могли случайно проглотить их.

Если имеют место следующие неисправности...

Немедленно выключите телевизор и выньте вилку кабеля питания из розетки в следующих случаях.

Обратитесь к своему дилеру или в сервисный центр Sony для того, чтобы квалифицированные специалисты сервисной службы выполнили проверку телевизора.

В случае, если:

- Поврежден кабель питания.
- Электророзетка имеет плохие контакты.
- Телевизор получил повреждения в результате падения, удара или попадания брошенным в него предметом.
- Внутри корпуса телевизора через отверстия попала жидкость или какой-либо предмет.

Предупреждение

Во избежание возгорания держите свечи или источники открытого огня вдали от изделия на всем протяжении его работы.



Вступ

Дякуємо, що ви обрали цей продукт від Sony. Перед початком експлуатації телевізора уважно прочитайте цей посібник і збережіть його для використання у майбутньому.

Примітки щодо функції цифрового телебачення

- Усі функції, пов'язані з цифровим телебаченням (DVZ), працюватимуть тільки в тих країнах або регіонах, де транслюється цифровий ефірний сигнал DVB-T (MPEG-2 та H.264/MPEG-4 AVC) або де є доступ до сумісного абонентського кабельного вводу DVB-C (MPEG-2 та H.264/MPEG-4 AVC). Дізнайтеся у свого продавця, чи є можливість приймати сигнал DVB-T у місці вашого проживання, або запитайте свого провайдера кабельного телебачення, чи сумісний кабельний сервіс DVB-C, що ними надається, із цим телевізором.
- Ваш провайдер кабельного телебачення може стягати платню за свої послуги або потребувати вашої згоди з положеннями та умовами своєї діяльності.
- Цей телевізор відповідає технічним вимогам DVB-T і DVB-C, але його сумісність із майбутніми цифровими ефірними передачами DVB-T і цифровими кабельними передачами DVB-C не гарантована.
- Деякі функції цифрового телебачення можуть бути недоступними у певних країнах або регіонах, а кабель DVB-C може не працювати належним чином із деякими провайдерами.



- Літера «x» у назві моделі відповідає цифровому позначенню її конструкції, кольору чи системи телебачення.
- Інструкції щодо «Встановлення кронштейна для настінного кріплення» вміщені в посібник з експлуатації цього телевізора.
- Зовнішній вигляд ілюстрацій у цьому посібнику може відрізнятися в залежності від моделі телевізора.
- Якщо не вказано інше, то на ілюстраціях у цьому посібнику використано зображення пульта дистанційного керування RM-ED044.
- Перед використанням телевізора прочитайте розділ «Інформація щодо безпечної експлуатації» (стор. 35). Збережіть цей посібник для використання в майбутньому.

Інформація про товарні знаки

DVZ є зареєстрованим товарним знаком проєкту DVB.

HDMI, логотип HDMI і High-Definition Multimedia Interface є торговими марками або зареєстрованими товарними знаками HDMI Licensing LLC у США та інших країнах.

DLNA®, логотип DLNA і DLNA CERTIFIED® є торговельними марками, знаками обслуговування або сертифікаційними знаками Digital Living Network Alliance.

DivX® технологія стискання відеофайлів, розроблена компанією DivX, Inc.

DivX®, DivX Certified® та пов'язані логотипи - це зареєстровані товарні знаки компанії DivX, Inc., що використовуються за ліцензією.

ПРО ВІДЕО DIVX: DivX® цифровий формат відео, створений компанією DivX, Inc. Цей виріб офіційно сертифікований (DivX Certified) для відтворення відео у форматі DivX. На сайті www.divx.com можна отримати детальнішу інформацію, а також програми для конвертування файлів у формат DivX.

ПРО DIVX VIDEO-ON-DEMAND: для користування послугою DivX Video-on-Demand (VOD) цей пристрій, сертифікований як DivX Certified®, необхідно зареєструвати. Щоб згенерувати код реєстрації, відкрийте розділ DivX VOD у меню налаштування пристрою. Уведіть цей код на сайті vod.divx.com, щоб завершити реєстрацію. Там також можна отримати детальнішу інформацію про послугу DivX VOD. Вироблено за ліцензією Dolby Laboratories. Dolby і символ із подвійною літерою D є товарними знаками Dolby Laboratories.

«BRAVIA» і BRAVIA є товарними знаками компанії Sony Corporation.

TrackID є товарним знаком або зареєстрованим товарним знаком Sony Ericsson Mobile Communications AB.

Технологія розпізнавання музики і відео, а також пов'язані дані надаються Gracenote®. Gracenote це галузевий стандарт, що застосовується до технології розпізнавання музики і забезпечення пов'язаного вмісту. Щоб отримати докладнішу інформацію, відвідайте сторінку www.gracenote.com.

CD, DVD, Blu-ray Disc, а також музичні та відеофайли Gracenote, Inc., авторське право © 2000-теперішній час Gracenote. Програмне забезпечення Gracenote, авторське право © 2000-теперішній час Gracenote. До цього продукту і послуги застосовуються один або кілька патентів, які перебувають у власності Gracenote. Відвідайте веб-сайт Gracenote, щоб отримати перелік патентів Gracenote, який постійно оновлюється. Gracenote, CDDB, MusicID, MediaVOCS, логотип Gracenote і логотип «Powered by Gracenote» є або зареєстрованими товарними знаками, або товарними знаками Gracenote у Сполучених Штатах та/або інших країнах.

Логотип «FACE DETECTION» є торговельною маркою Sony Corporation.

Opera® Browser from Opera Software ASA. Copyright 1995-2010 Opera Software ASA. All rights reserved.



Примітка щодо сигналів у бездротових мережах

1. Цим Sony сповіщає, що це обладнання відповідає основним вимогам та іншим застосовним положенням Директиви 1999/5/EC. Отримати Декларацію відповідності (DoC) щодо Директиви R&TTE можна в Інтернеті за такою адресою: <http://www.compliance.sony.de/>



2. Примітка для покупців: наступна інформація стосується тільки обладнання, яке продається у країнах, де діють директиви ЕС.

Система бездротового телебачення може використовуватися в наступних країнах:

Австрія, Бельгія, Болгарія, Кіпр, Чеська Республіка, Данія, Естонія, Фінляндія, Франція, Німеччина, Греція, Угорщина, Ісландія, Ірландія, Італія, Латвія, Ліхтенштейн, Литва, Люксембург, Мальта, Нідерланди, Норвегія, Польща, Португалія, Словацька Республіка, Румунія, Словенія, Іспанія, Швеція, Швейцарія, Туреччина та Великобританія.

Це обладнання може використовуватися в інших країнах за межами Європи.

Система бездротового телебачення - інформація щодо відповідності до регламентуючих норм

Клієнтам у Італії

- приватне користування регулюється законодавчим декретом № 259 від 01.08.2003 р. («Закон про електронні засоби зв'язку»). Зокрема, стаття 104 визначає умови, які передбачають обов'язкове отримання попереднього загального дозволу; стаття 105 обумовлює необмежене використання мережі;
- використання з наданням загального доступу через RLAN до телекомунікаційних мереж і послуг (наприклад, до системи бездротового телебачення) регулюється адміністративним декретом від 28.05.2003, з поправками, та статтею 25 (загальні положення щодо мереж електронного зв'язку та відповідних послуг) Закону про електронні засоби зв'язку.

Клієнтам у Норвегії

Використання цього радіообладнання в географічній зоні в радіусі 20 км від центру селища Нью-Олесунд, провінція Свальбард, заборонено.

Клієнтам на Кіпрі

Кінцевий користувач мусить зареєструвати пристрій RLAN (або WAS, або Wi-Fi) у Департаменті електронного зв'язку (P.I. 365/2008 та P.I. 267/2007).

P.I. 365/2008 - Наказ щодо радіозв'язку («Категорії станцій, що потребують надання загального дозволу та підлягають реєстрації») від 2008 р.

P.I. 267/2007 - Загальний дозвіл щодо використання радіочастот локальними радіомережами та системами бездротового доступу, що включають локальні радіомережі (WAS/RLAN).

Клієнтам у Франції

Функція WLAN (WiFi) цього цифрового кольорового РК-телевізора повинна використовуватися тільки всередині приміщень. На території Франції забороняється будь-яке використання функції WLAN (WiFi) цього цифрового кольорового РК-телевізора за межами приміщень. При використанні за межами приміщень обов'язково вимикайте функцію WLAN (WiFi) цього цифрового кольорового РК-телевізора. (Стаття ART Decision 2002-1009, доповнена умовами статті ART Decision 03-908, яка регламентує обмеження використання радіочастот.)

Розташування ідентифікаційної етикетки

Етикетки, на яких вказано номер моделі, дату виробництва (місяць/рік) й електричні параметри (відповідно до діючих правил безпеки), знаходяться ззаду на телевізорі або на упаковці.



Обладнання відповідає вимогам:

-Технічного регламенту безпеки низьковольтного електричного обладнання (постанова КМУ від 29.10.2009 № 1149);

-Технічного регламенту з електромагнітної сумісності обладнання (постанова КМУ від 29.07.2009 № 785);

-Технічного регламенту обмеження використання деяких небезпечних речовин в електричному та електронному обладнанні (постанова КМУ від 03.12.2008 № 1057).

Виробник: Sony Corporation 1-7-1, Konan, Minato-ku, Tokyo, Japan, 108-0075.
Вироблено на підприємстві в Іспанії, Чехії і Словаччині.
Країна виробництва зазначається на виробі та його пакуванні.

Уповноважений представник в Україні з питань відповідності вимогам технічних регламентів:

ТОВ «Соні Україна», вул. Спаська 30, м. Київ, 04070, Україна.

Застережні заходи

Перегляд телевізора

- Деякі люди можуть відчувати дискомфорт (напруження очей, втома, нудота тощо), переглядаючи тримірні відеозображення або граючи у стереоскопічні тримірні ігри. Sony рекомендує глядачам, які переглядають тримірні відеозображення або грають у стереоскопічні тримірні ігри, робити регулярні перерви. Тривалість та періодичність перерв залежить від індивідуальних особливостей глядачів. Ви самі маєте визначити для себе оптимальний режим перегляду. Відчувши дискомфорт, припиніть перегляд тримірних відеозображень або стереоскопічну тримірну гру, поки добре самопочуття не відновиться; за потреби зверніться до лікаря. Також слід (i) прочитати інструкції до всіх пристроїв або носіїв, що використовуються разом із цим телевізором, і (ii) ознайомитися з останньою інформацією на нашому сайті в Інтернеті (<http://www.sony-europe.com/myproduct>). Слід пам'ятати, що органи зору у малих дітей (особливо у молодших за шість років) ще формуються. Перед тим, як дозволити дітям переглядати тримірні відеозображення або грати у стереоскопічні тримірні ігри, проконсультуйтеся з лікарем (педіатром або офтальмологом). Дорослі мають наглядати за малими дітьми, забезпечуючи дотримання дітьми рекомендацій, що наведені вище.
- Забороняється використовувати, зберігати чи залишати окуляри 3D або батарейку поблизу вогню чи у місцях з високою температурою, наприклад, під прямими променями сонця або в автомобілі, що стоїть на сонці.
- При використанні режима імітації тримірного ефекта пам'ятайте, що це тримірне відображення модифікується даним телевізором шляхом перетворення вихідного зображення.
- Дивіться телевізор при помірному освітленні, оскільки перегляд телевізора при поганому освітленні або протягом тривалого часу призводить до напруження очей.
- Використовуйте навушники, відрегулюйте гучність таким чином, щоб уникнути надмірних рівнів, оскільки в іншому разі це може призвести до погіршення слуху.

РК-екран

- Незважаючи на те, що РК-екран виготовлений із використанням високоточної технології і 99,99% або більше пікселів ефективно функціонують, на екрані можуть з'явитися чорні точки або яскраві точки світла (червоні, сині або зелені). Це структурна властивість РК-екрана, а не результат його несправності.
- Не штовхайте й не дряпайте передній фільтр і не кладіть речі на цей телевизор. Зображення може стати нерівномірним або РК-екран може бути пошкоджено.
- Якщо телевизор використовується у холодному приміщенні, зображення може стати розмитим або темним. Це не є ознакою несправності. Такі явища зникають при підвищенні температури.
- При тривалому відтворенні нерухомих зображень на них може з'явитися ореол. Він може зникнути через кілька секунд.
- Екран і корпус нагріваються під час роботи телевизора. Це не є несправністю.
- РК-екран містить невелику кількість рідкого кристала. Деякі флуоресцентні трубки в цьому телевизорі також містять ртуть (окрім РК-телевизора зі світлодіодним підсвіченням). Дотримуйтеся місцевих постанов і правил щодо утилізації.
- Обережно РК-екран від сильних ударів і струсів. Скляна поверхня екрана може тріснути чи розбитися і спричинити травму.



Догляд і чищення екрана/ корпусу телевизора

Перед чищенням обов'язково від'єднайте силовий шнур телевизора від електричної розетки.

Щоб запобігти погіршенню якості матеріалів або покриття екрана, дотримуйтеся нижченаведених заходів безпеки.

- Щоб видалити пил із поверхні екрана/корпусу, обережно протріть її м'якою тканиною. Якщо заповнення стійке, протріть поверхню м'якою тканиною, злегка змоченою слабким розчином мийного засобу.
- Не розбризкуйте воду або миючий засіб безпосередньо на телевизор. Рідина може потрапити на нижню частину екрана чи на зовнішні деталі, а потім всередину приладу і пошкодити телевизор.



- Ніколи не використовуйте жодні жорсткі тканини, лужні або кислотні розчини й порошки для чищення або леткі розчинники, зокрема спирт, бензол, розріджувачі, інсектициди тощо. Використання таких речовин або тривалий контакт із гумою або вінилом може призвести до пошкодження поверхні екрана і матеріалу, з якого зроблено корпус.
- Для забезпечення належної вентиляції рекомендуємо періодично чистити вентиляційні отвори за допомогою пилососа.
- Регулюючи кут повороту телевизора, повертайте його повільно, щоб уникнути його переміщення або зсуву зі своєї підставки.

Додаткове обладнання

- Тримайте додаткові компоненти або будь-яке обладнання, від якого йде електромагнітне випромінювання, подалі від телевизора. Інакше це може спричинити спотворення зображення та/або виникнення шуму.
- Це обладнання належним чином випробуване та визнане таким, що забезпечує функціонування з обмеженнями, визначеними у директиві щодо електромагнітної сумісності (EMC Directive) за використання сигнальних кабелів, коротших за 3 метри.

(Застереження щодо поводження з пультом дистанційного керування)

Примітки

- Встановлюючи елементи живлення, слідкуйте за правильністю полярності.
- Не використовуйте одночасно елементи живлення різних типів або старі й нові елементи живлення.
- Утилізуйте елементи живлення без шкоди для навколишнього середовища. У певних регіонах існують правила щодо утилізації елементів живлення. Будь ласка, дізнайтеся про це у місцевих органах влади.
- Поводьтеся з пультом обережно. Не впускайте, не наступайте на нього та не допускайте пролиття на нього жодних рідин.
- Не кладіть пульт поблизу джерел тепла, під пряме сонячне проміння та у вологій місці.

Функціонування пристрою у бездротовому режимі

- Не використовуйте цей пристрій у безпосередній близькості від медичного обладнання (електрокардіостимуляторів тощо), оскільки це може призвести до перебоїв у роботі медичного обладнання.
- Не зважаючи на те, що цей пристрій передає/отримує кодовані сигнали, остерігайтеся несанкціонованого перехоплення. Виробник не несе відповідальності за виникнення будь-яких проблемних ситуацій у зв'язку з цим.

Утилізація телевизора



Утилізація старого електричного та електронного обладнання (застосовується

в Європейському союзі та інших європейських країнах із системами роздільного збирання сміття)

Цей символ на виробі або на упаковці означає, що цей виріб не можна утилізувати як побутове сміття. Замість цього його потрібно здати до відповідного приймального пункту для вторинної переробки електричного та електронного обладнання. Забезпечивши належну утилізацію цього виробу, ви допоможете запобігти негативним наслідкам для навколишнього середовища та людського здоров'я, до яких могла б призвести неправильна утилізація цього виробу. Вторинна переробка матеріалів допоможе зберегти природні ресурси. Щоб отримати докладнішу інформацію щодо вторинної переробки цього виробу, зверніться до місцевих органів влади, до служби утилізації побутових відходів або до магазину, де було придбано цей виріб.



**Переробка
використаних
елементів
живлення
(директива діє у
межах країн**

**Європейського Союзу та
інших країн Європи із
системами роздільного
збору відходів)**

Даний знак на елементі живлення або упаковці означає, що елемент живлення, який використовується для роботи цього пристрою, не можна утилізувати разом з іншими побутовими відходами. На деяких елементах живлення цей знак може використовуватись у комбінації з позначенням хімічного елемента. Якщо елемент живлення містить більше ніж 0,0005% ртуті або 0,004% свинцю, наводиться відповідне позначення хімічного елемента ртуті (Hg) або свинцю (Pb). Забезпечивши належну переробку використаних елементів живлення, ви допоможете запобігти потенційно негативним наслідкам впливу на зовнішнє середовище та людське здоров'я, які спричиняються невідповідною переробкою елементів живлення. Вторинна переробка матеріалів сприяє збереженню природних ресурсів. При роботі пристроїв, для яких, з метою безпеки, виконання яких-небудь дій або збереження наявних у пам'яті пристроїв даних необхідна подача постійного живлення від вбудованого елемента живлення, заміну такого елемента живлення варто робити тільки в уповноважених сервісних центрах. Для правильної переробки використаних елементів живлення після закінчення терміну їх служби, здавайте їх у відповідний пункт збору електронного й електричного обладнання. Стосовно використання інших елементів живлення дивіться інформацію в розділі, у якому дані інструкції з безпечного витягнення елементів живлення із пристрою. Здавайте використані елементи живлення у відповідні пункт збору й переробки використаних елементів живлення. Для одержання більш докладної інформації про вторинну переробку даного виробу або використаного елемента живлення, будь ласка, звертайтеся до органу місцевої адміністрації, служби збору побутових відходів або до магазину, в якому ви придбали виріб.

Початок роботи

Перевірка приладдя	8
Вставка батарейок у пульт дистанційного керування	8
1: Прикріплення настільної підпори (крім KDL-65HX92x)	8
2: Налаштування кута перегляду телевізора.....	10
3: Підключення антени/ТВ-ресівера/рекордера (наприклад, DVD-рекордера).....	11
4: Підключення аудіо/відеообладнання.....	12
5: Як запобігти перекиданню телевізора	13
6: Зв'язування кабелів	14
7: Виконання початкової настройки.....	14

Користування телевізором BRAVIA

Перегляд телебачення	16
Вибір різних функцій і параметрів (головне меню)	18
Відображення інструкцій з експлуатації (i-Manual).....	20

Налаштування мережі

Підготовка дротової мережі.....	22
Підготовка бездротової LAN.....	22
Настройка підключення до Інтернету.....	23
Якщо не вдається підключитися до Інтернету	25
Настройка параметрів відображення серверів.....	25

Додаткова інформація

Усунення несправностей.....	26
Технічні характеристики	27
Встановлення устаткування (кронштейн для настінного кріплення/кронштейн для настінного монтажу).....	30
Інформація щодо безпечної експлуатації	35

Після встановлення телевізора BRAVIA й ознайомлення з його основними функціями за цим посібником використовуйте вбудований посібник (i-Manual) для більш детального вивчення можливостей приладу.

Цей телевізор має вбудований посібник (i-Manual).

Щоб отримати доступ до i-Manual, натисніть кнопку **i-MANUAL** на пульті дистанційного керування і виберіть потрібний пункт. Детальну інформацію див. на стор. 20 цього посібника. Вміст i-Manual може різнитися залежно від моделі, регіону та країни.

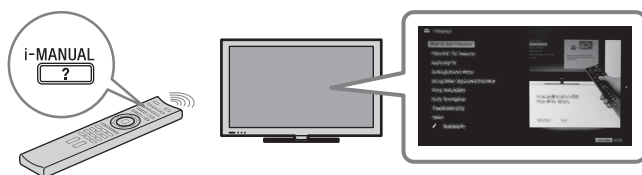

Зміст i-Manual

Як користуватися i-Manual

Функції ТВ «BRAVIA»

- Функція 3D
- Інтелектуальний датчик присутності
- Інтернет-відео «BRAVIA»
- Інтернет-віджети
- Бездротова LAN
- «BRAVIA» Sync із «Контроль HDMI»
- Підтримка Skype
- TrackID™/Пошук музики/Пошук відео
- Запис USB HDD

Перегляд ТВ

- Функція 3D
- Цифрова електронна програма
- Передач
- Обране
- Формат екрану
- Режим зображення
- Текст
- Фото/Музика/Відео
- Здвоєне зображення (PIP)
- Здвоєне зображення (P&P)
- NVOD/MF

Налаштування/Головне меню

- Про головне меню
- Налаштування
- Дисплей
- Звук
- Налаштування системи
- i-Manual

- Цифрове налаштування
- Аналогове налашт.
- Зовнішні входи
- Мережа
- Підтримка продукту

Використання інш. обладнання/Інтернету

- Відеомагнітофон/DVD-програвач
- Аудіосистема
- USB-пристрій (напр., цифрова камера)
- Рамка зображення
- HDMI-обладнання
- Інтернет/бездротова LAN
- Домашня мережа
- Media Remote
- ПК

Опис компонентів

- Пульт дистанційного керування
- Елементи керування ТВ та індикатори
- Контакти

Усунення несправностей

Індекс

📌 Закладки

Перевірка приладдя

Пульт дистанційного керування (1)

Батарейки AAA (тип R03) (2)

Настільна підпора (1)^{*1}

(крім KDL-65HX92x)

Гвинти для кріплення настільної підпори (M5 × 16) (3)

(крім KDL-65HX92x, KDL-60NX72x)

Монтажні гвинти для настільної підпори (M6 × 14) (4)

(тільки KDL-60/55/46NX72x, KDL-55/46HX92x, KDL-55/46HX82x)

Монтажні гвинти для настільної підпори (M6 × 14) (3)

(тільки KDL-40NX72x)

Торцевий ключ (1)

(крім KDL-65HX92x)

Адаптер для AV-кабелю/компонентного кабелю (1)

(крім KDL-65HX92x)

Адаптер SCART (1)

(крім KDL-65HX92x)

Камера з мікрофоном для відеовикликів (1)

(тільки KDL-65/55/46HX92x)

Окуляри 3D (батарейка додається) (2)

(тільки KDL-65/55/46HX92x)

Мішечок для окулярів 3D (2)

(тільки KDL-65/55/46HX92x)

Інструкції з експлуатації (цей посібник) та інші документи

^{*1} Інформацію щодо складання настільної підпори див. у доданій листівці.

Вставка батарейок у пульт дистанційного керування

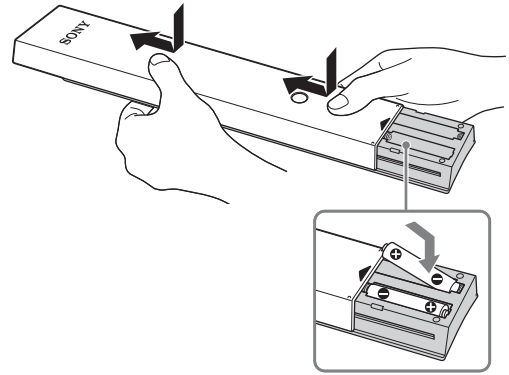

- 1 Зніміть захисну плівку.
- 2 Натисніть і посуньте кришку вгору.

1: Прикріплення настільної підпори (крім KDL-65HX92x)

Для KDL-55/46HX92x, KDL-55/46HX82x, KDL-55/46/40NX72x

- 1 Інформацію щодо кріплення настільної підпори до деяких моделей телевізора див. у доданій листівці.
- 2 Встановіть телевізор на настільній підпорі.

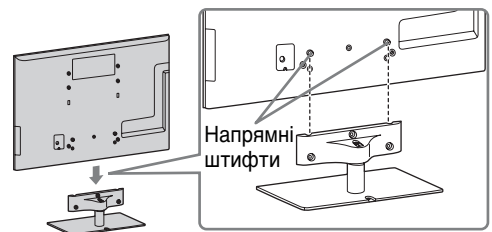

- Вирівняйте телевізор, прикладаючи зусилля зверху; насуньте його, щоб закрити напрямні штифти.

- 3** Прикрутіть телевізор до настільної підпори через отвори, позначені стрілками , за допомогою гвинтів, що додаються.

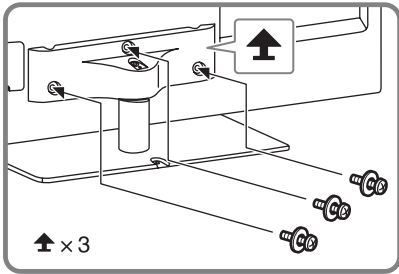

- Застосовуючи електричну викрутку, встановіть значення моменту обертання приблизно на 1,5 Н·м {15 кгс·см}.

Для KDL-60NX72x

- 1** Зіставте з двома штирками на настільній стійці й обережно встановіть телевізор, пильнуючи, щоб позначка Δ вказувала вперед.

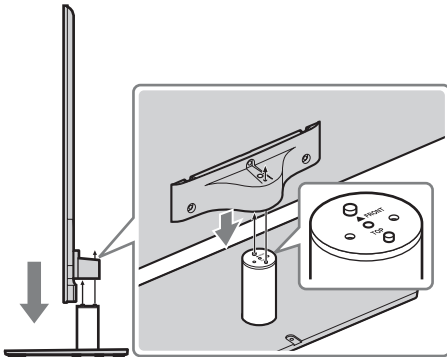

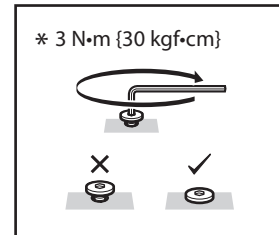
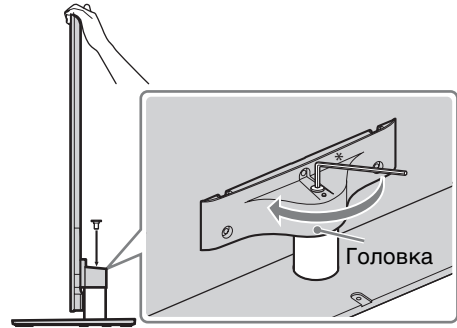

- 2** З'єднайте телевізор і настільну стійку за допомогою доданого гвинта і шестигранного ключа.



- Встановіть момент затягнення приблизно на 3 Н·м {30 кгс·см}.

Від'єднання настільної підпори від телевізора

Щоб від'єднати настільну підпору від телевізора, викрутіть гвинти , вкручені на кроці 3. При використанні моделі телевізора KDL-60NX72x без настільної підпори обов'язково вилучіть гвинти  для зняття головки. KDL-65HX92x: викрутіть гвинти  на головці настільної стійки.



- Від'єднуйте настільну підпору, тільки якщо збираєтеся встановити на телевізор відповідне устаткування.
- Знімаючи настільну підпору з телевізора, кладіть його екраном донизу на стійку, рівну поверхню, що має більші розміри, ніж телевізор.
- Щоб не пошкодити РК-панель, застеліть робочу поверхню шматком м'якої тканини.
- Перед тим як увімкнути телевізор, встановіть його вертикально. Щоб запобігти нерівномірності зображення, не вмикайте телевізор, коли РК-панель спрямована лицьовою поверхнею додолу.

► Для KDL-65HX92x

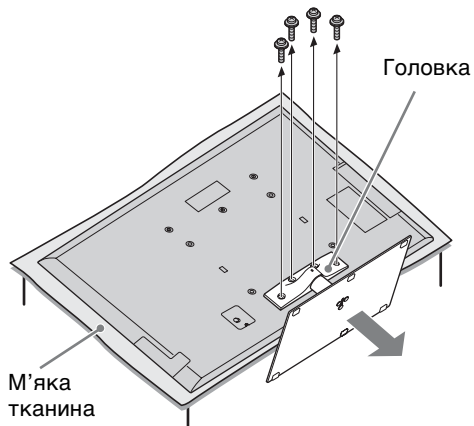

► Для KDL-60/55/46/40NX72x,
KDL-55/46HX92x, KDL-55/46HX82x

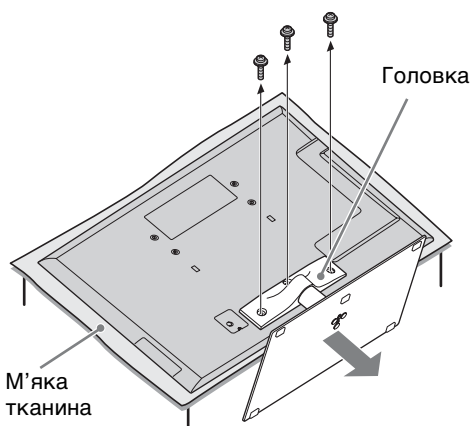

2: Налаштування кута перегляду телевізора

Кут перегляду цього телевізора можна регулювати в межах нижченаведених значень.

Налаштування кута (поворот) (крім KDL-65HX92x, KDL-60NX72x)



- Під час настройки кута тримайте однією рукою підпору, щоб вона не висковзнула або не перевернувся телевізор.

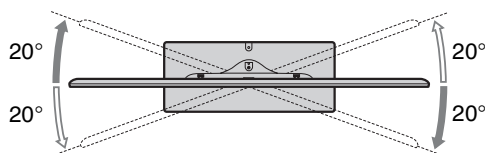

Налаштування кута (нахил) (крім KDL-65HX92x, KDL-60NX72x)

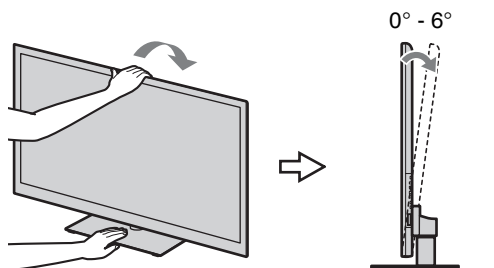

- Подбайте, щоб перед телевізором не було інших предметів.

Інфрачервоний датчик

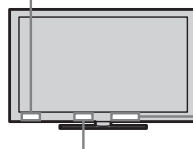

Передавач-синхронізатор 3D

Інтелектуальний датчик присутності

- Не піддавайте інтелектуальний датчик присутності дії прямих сонячних променів та інших джерел світла, аби уникнути перебоїв у його роботі.

3: Підключення антени/ ТВ-ресівера/рекордера (наприклад, DVD-рекордера)



- Використовуйте роз'єм антенного кабелю товщиною не більше 14 мм.
- Використовуйте кабельний роз'єм HDMI товщиною до 12 мм і шириною до 21 мм.

Підключення ТВ-ресівера/рекордера (наприклад, DVD-рекордера) через порт SCART

► Для KDL-65HX92x

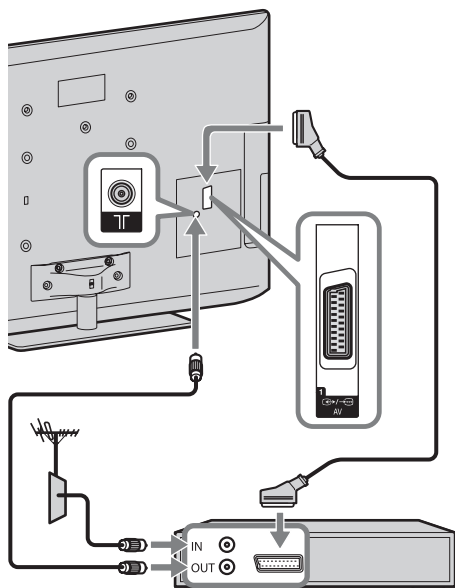

ТВ-ресівер/записуючий пристрій
(наприклад, DVD-рекордер)

► Для KDL-60/55/46/40NX72x,
KDL-55/46HX92x, KDL-55/46HX82x

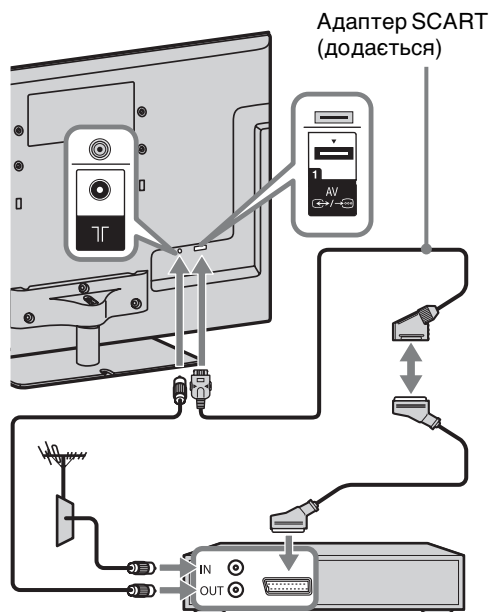

ТВ-ресівер/записуючий пристрій
(наприклад, DVD-рекордер)



- Для цього з'єднання рекомендується використовувати універсальний кабель SCART із прямокутним штекером.

Підключення ТВ-ресівера/рекордера (наприклад, DVD-рекордер) через порт HDMI

► Для KDL-65HX92x

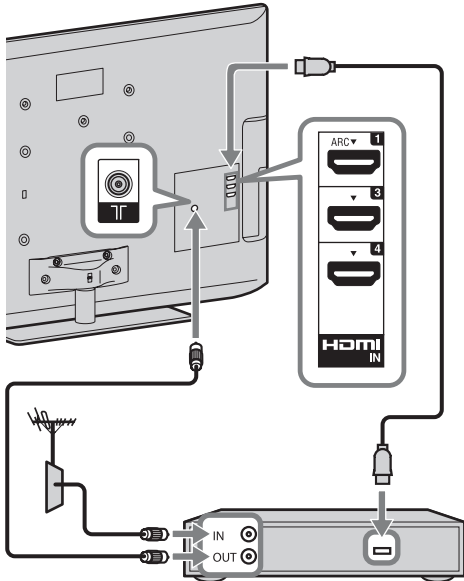

ТВ-ресівер/записуючий пристрій (наприклад, DVD-рекордер)

► Для KDL-60/55/46/40NX72x, KDL-55/46HX92x, KDL-55/46HX82x

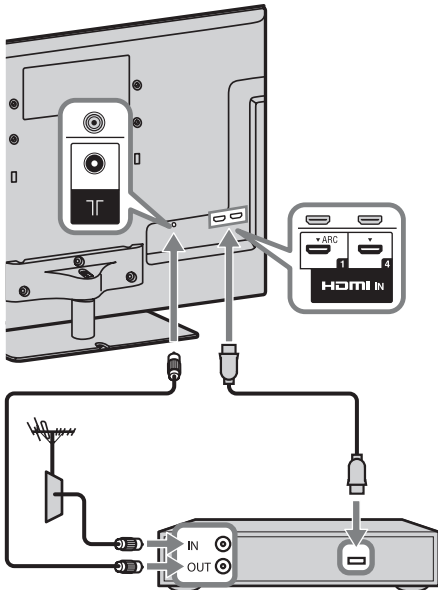

ТВ-ресівер/записуючий пристрій (наприклад, DVD-рекордер)

4: Підключення аудіо/відеообладнання

► Для KDL-65HX92x

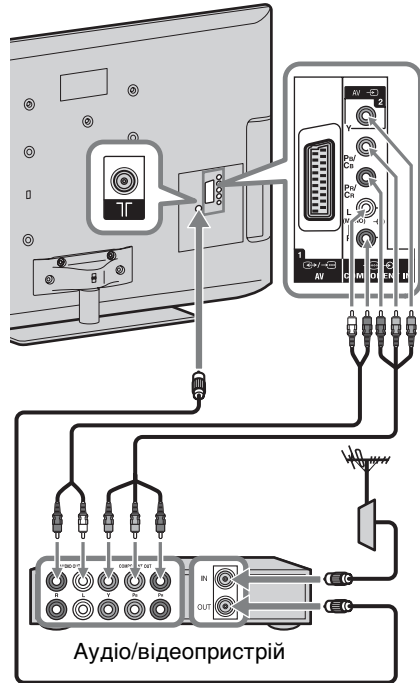

Аудіо/відеопристрій

► Для KDL-60/55/46/40NX72x,
KDL-55/46HX92x, KDL-55/46HX82x

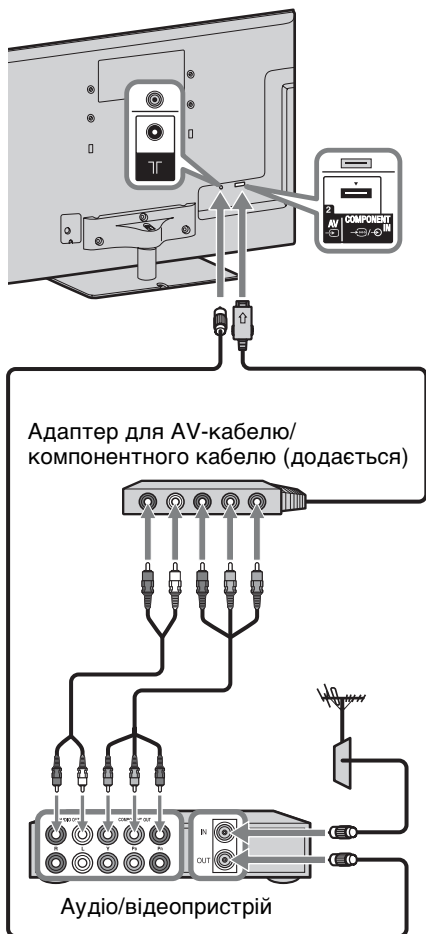

5: Як запобігти перекиданню телевізора

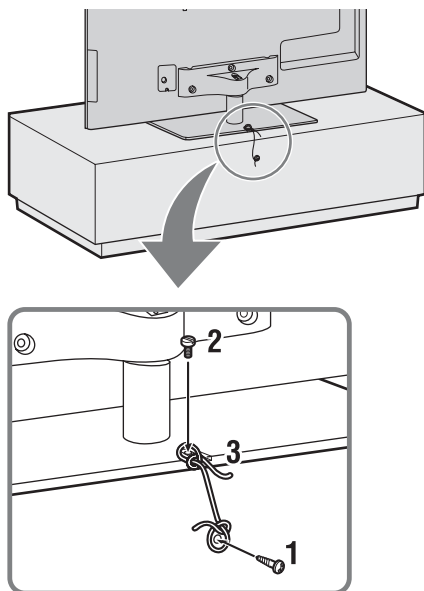

- 1** Вкрутіть шуруп (діаметром 4 мм, не додається) у підставку під телевізор.
- 2** Вкрутіть гвинт кріплення (не додається) в отвір для гвинта на телевізорі.
Для KDL-65HX92x
Скористайтесь гвинтом M6
Для KDL-60/55/46/40NX72x,
KDL-55/46HX92x, KDL-55/46HX82x
Скористайтесь гвинтом M4
- 3** Зв'яжіть шуруп і гвинт кріплення міцним шнурком (не додається).

Довжина кріпильного гвинта M6/M4 залежить від діаметра шнура.
Див. малюнок нижче.

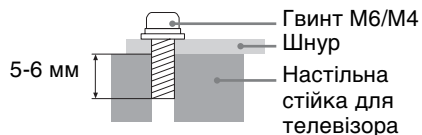

6: Зв'язування кабелів



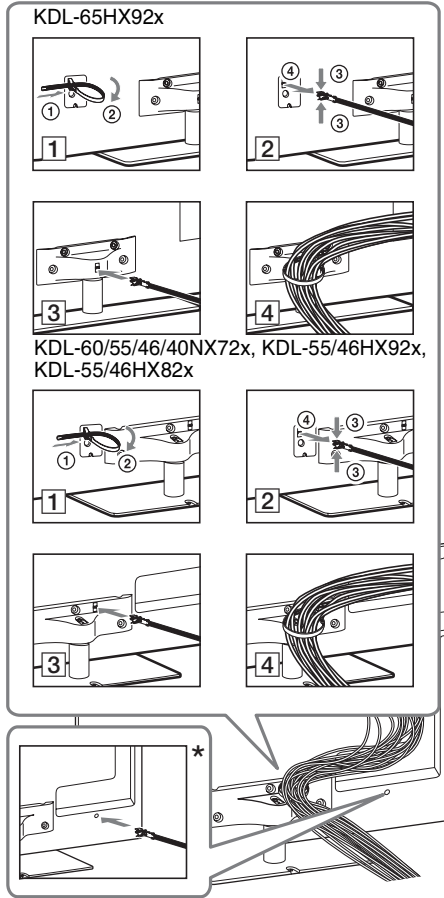

- Перед тим як зв'язувати кабелі, зніміть тримач для кабелів із кришки (див. кроки 1-2). Використовуйте фіксатор кабелю (див. крок 3) для зв'язування інших кабелів (див. крок 4).
- Не зв'язуйте кабель живлення з іншими кабелями.

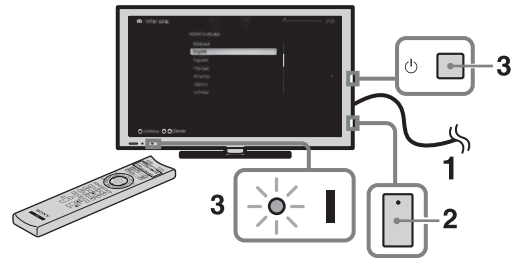

- * При встановленні на стіні закріпіть тримач для кабелів під роз'ємами.

7: Виконання початкової настройки



- 1 Підключіть телевизор до електричної розетки.
- 2 Переконайтеся, що перемикач **ENERGY SAVING** увімкнений (●).
- 3 Натисніть кнопку  на телевізорі. Індикатор  (живлення) загориться зеленим світлом. При першому включенні телевізора на екрані з'являється меню вибору мови.



- При першому увімкненні телевізора йому потрібен певний час для виконання внутрішньої оптимізації; тільки після цього можна братися за початкову настройку. Звук і зображення відсутні, а індикатор таймера спереду на телевізорі блиматиме оранжевим кольором на протязі приблизно 40 секунд. Не вимикайте телевізор під час цієї процедури. Для деяких телевізорів цей процес виконується виробником.



4

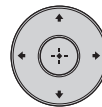

Виконуйте інструкції, що з'являються на екрані.







Цифрове автонастроювання: з

«Кабель» рекомендується вибирати «Швидке сканування» для швидкого налаштування. Налаштуйте параметри «Частота» і «ІД мережі» відповідно до інформації, наданої оператором кабельного телебачення. Якщо функція «Швидке сканування» не знайшла жодного каналу, спробуйте запустити «Повне сканування» (ця функція може виконуватися довше).



- Функція «Повне сканування» може бути недоступна в деяких регіонах та країнах.

Сортування програм: зміна порядку аналогових каналів, збережених у телевізорі.

- 1** За допомогою / виберіть канал, який необхідно перемістити на іншу позицію, а потім натисніть .
- 2** За допомогою / виберіть нову позицію для каналу, а потім натисніть .



- Канали також можна настроїти вручну.

Користування телевізором BRAVIA

Перегляд телебачення

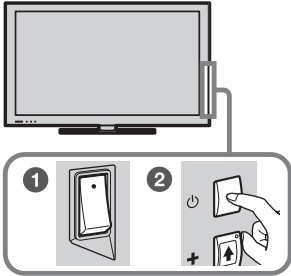

1 Увімкніть телевізор.

- 1 Увімкніть перемикач **ENERGY SAVING** (●).
- 2 Натисніть на телевізорі кнопку , щоб увімкнути його.

2 Виберіть режим.



3 Виберіть телевізійний канал.

PROG





Використання цифрової електронної програми телепередач

У цифровому режимі натисніть кнопку **GUIDE**, щоб відобразити програму передач.

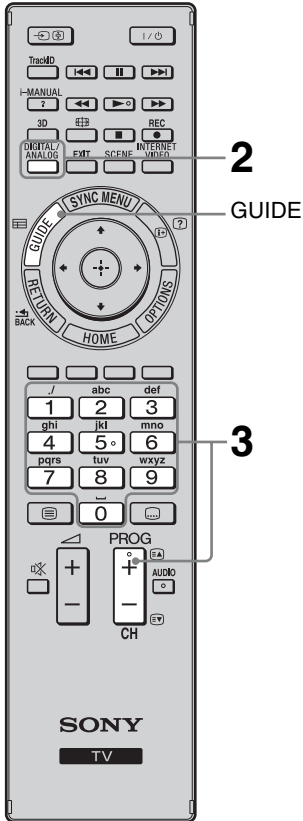

Виберіть цифровий канал за допомогою кнопок **0-9**. Для вибору каналів із номером 10 і вище швидко натискайте кнопку з наступною цифрою.



- На кнопках **5**, , **PROG** + і **AUDIO** на пульті є тактильна точка. Використовуйте ці тактильні точки як орієнтир під час керування телевізором.

Компоненти пульта дистанційного керування

Для керування телевізором використовуйте пульт із комплекту поставки. Нижче описані основні операції, що виконуються за допомогою пульта дистанційного керування. Щоб ознайомитися з усіма функціями пульта, натисніть **i-MANUAL** і перегляньте вбудований посібник (i-Manual) (стор. 20).

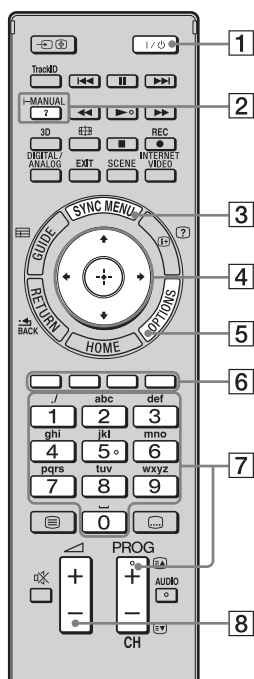

1 I/O

Увімкнення телевізора, що знаходиться в режимі очікування, а також його вимкнення.

2 i-MANUAL

Відображення вбудованого посібника (i-Manual).

3 SYNC MENU

Відображення меню BRAVIA Sync для керування підключеним до телевізора обладнанням, яке сумісне із BRAVIA Sync.

4 ⇐/⇒/↶/↷/⊕

Переміщення екранного курсору і підтвердження вибраного елемента.

5 OPTIONS

Натисніть, щоб відкрити список зручних функцій та ярликів меню. Пункти меню відрізняються залежно від поточного джерела вхідного сигналу та відтворюваного матеріалу.

6 Кольорові кнопки

Коли кольорові кнопки доступні, на екрані з'являється інструкція з користування.

7 PROG/CH +/-кнопки з цифрами

Вибір каналів у режимі телевізора.

8 ↙ +/-

Настройка гучності.

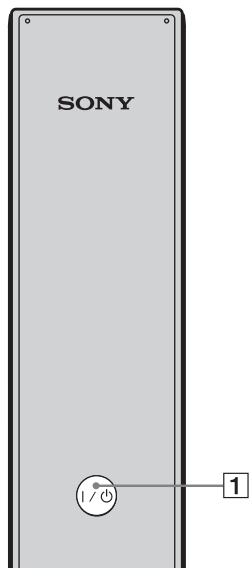

Пульт дистанційного керування, вигляд ззаду

Вибір різних функцій і параметрів (головне меню)

Через головне меню можна вибрати будь-яку функцію.
Схему головного меню див. на стор. 19.

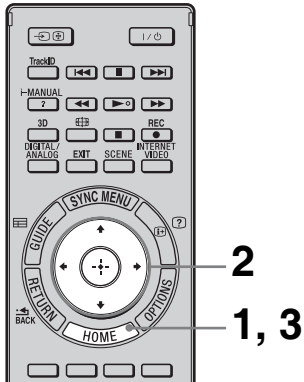

1 Натисніть HOME.



2 Виберіть потрібний елемент за допомогою $\uparrow/\downarrow/\leftarrow/\rightarrow/\oplus$.

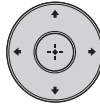

Як вибрати потрібний елемент у головному меню (наприклад, «Налаштування»)

- 1 За допомогою \leftarrow/\rightarrow виберіть «Налаштування». Справа відобразиться вміст категорії «Налаштування».
- 2 За допомогою \uparrow/\downarrow виберіть «Дисплей».
- 3 Натисніть \oplus , щоб відкрити меню. Дотримуючись інструкцій на екрані, виберіть потрібний елемент за допомогою $\uparrow/\downarrow/\leftarrow/\rightarrow$, а потім натисніть \oplus для його підтвердження.

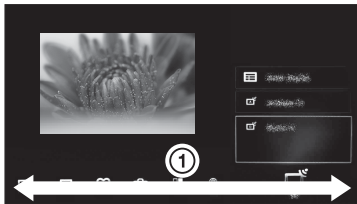

3 Натисніть кнопку HOME, щоб вийти з меню.

Схема головного меню

Після натискання на пульті дистанційного керування кнопки **HOME** на екрані з'являються піктограми наступних категорій. Перелік доступних категорій залежить від моделі телевізора, регіону, країни й умов трансляції.

	ТВ	Вибір списку телевізійних каналів або програми телепередач.
	Медіа	Відтворення фотографій, музичних композицій та файлів із пристроїв USB чи з домашньої мережі.
	Входи	Вибір обладнання, підключеного до телевізора.
	Обране/Історія	Швидкий доступ до часто використовуваних елементів чи недавно переглянутих матеріалів (телевізійні канали, зовнішні входи, мультимедійні файли тощо).
	Налаштування	Усі необхідні параметри для настройки телевізора.
	Віджети	Доступ до категорії Віджети.
	Прикладні програми	Різні прикладні програми, наприклад, «Пошук музики», «Оглядач Інтернету» та ін.
	Qriocity	Увімкнення доступу до інтерактивної послуги «Qriocity».
	Інтернет-контент	Перегляд інтернет-контенту.
	Рекомендації	З урахуванням переглянутих раніше матеріалів надаються рекомендації щодо передач, які можуть вам сподобатися.
	Записи	Запис за таймером на приєднаний пристрій USB HDD, а також вибір записаного вмісту з метою відтворення.

Відображення інструкцій з експлуатації (i-Manual)

Інструкції з експлуатації вбудовані в телевізор BRAVIA, і ви можете переглядати їх на екрані.

Щоб ближче ознайомитися з функціями телевізора, натисніть одну кнопку і перегляньте посібник i-Manual.

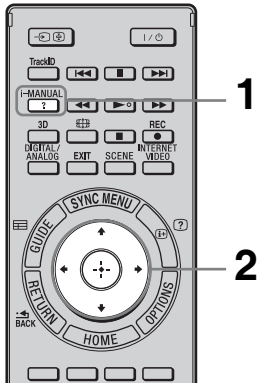

1 Натисніть кнопку i-MANUAL.



2 Виберіть потрібний елемент за допомогою $\uparrow/\downarrow/\leftarrow/\rightarrow/\oplus$.

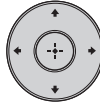

Як вибрати потрібний елемент в i-Manual

- 1 Виберіть елемент за допомогою \uparrow/\downarrow .
Вміст елемента відобразиться справа у вигляді другого рівня.
- 2 Натисніть \Rightarrow , щоб перейти на другий рівень.
- 3 За допомогою \uparrow/\downarrow виберіть елемент на другому рівні.
Справа відобразиться короткий опис елемента.
Якщо є третій рівень, повторіть цю дію, щоб побачити опис елемента.
- 4 Натисніть \Rightarrow , щоб вибрати елемент.
Відобразиться вміст.

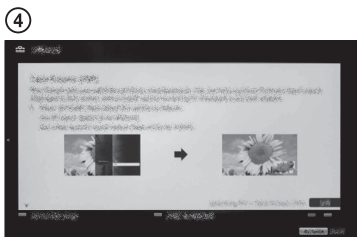
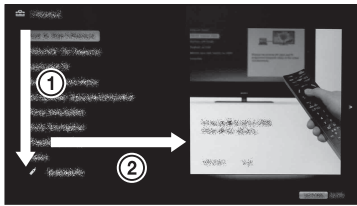

Опис екрана i-Manual

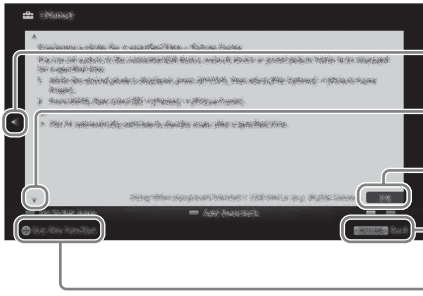

Натисніть ⏪ для повернення на попередню сторінку

Натисніть ⏩ для переходу на наступну сторінку

Номер сторінки/загальна кількість сторінок

Натисніть **RETURN** для повернення на попередню сторінку

Натисніть ⊕ для запуску функції



- Відображається тільки за умови доступності функції.

Використання закладок

Посібник i-Manual підтримує закладки. Для встановлення закладок на сторінки користуйтеся кольоровими кнопками, дотримуючись інструкцій внизу екрана. Щоб отримати доступ до зареєстрованих закладок, перейдіть на першу сторінку i-Manual і виберіть «Закладки».

Запам'ятовування останньої переглянутої сторінки

Посібник i-Manual запам'ятовує останню переглянуту сторінку. Перебуваючи на екрані i-Manual, натисніть **i-MANUAL** для повернення на телевізійний екран. Якщо знову натиснути кнопку **i-MANUAL**, з'явиться інформація, яку ви переглядали останнього разу. Щоб розпочати перегляд із першої сторінки i-Manual, дотримуйтеся інструкцій на екрані або натисніть **HOME** і виберіть «i-Manual» у категорії «Налаштування» головного меню.



i-MANUAL

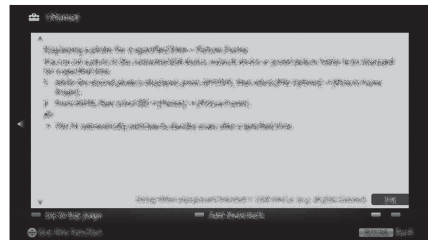

- Остання сторінка в пам'яті автоматично скидається при переключенні телевізора в режим очікування.

Налаштування мережі

Підключивши телевізор до Інтернету, можна користуватися різноманітними функціями: переглядати фотографії з відображенням місця зйомки на карті, відтворювати інтернет-відео тощо. Детальну інформацію про функції див. у i-Manual.



- Щоб забезпечити підключення до Інтернету, потрібно укласти договір із постачальником послуг Інтернету.

Підготовка дротової мережі

Для KDL-65HX92x

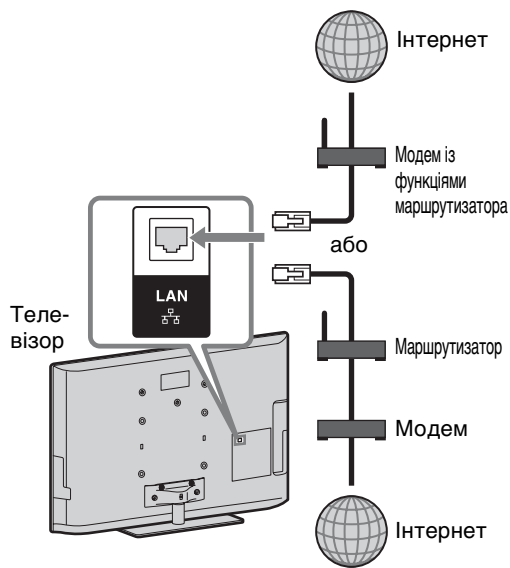

Крім KDL-65HX92x

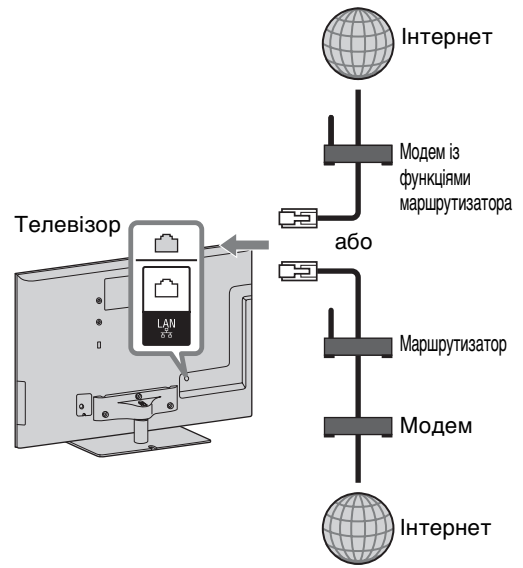

- Для підключення по мережі LAN використовуйте кабель категорії 7 (не додається).

Підготовка бездротової LAN

Вбудований пристрій бездротової LAN дозволяє отримувати доступ до Інтернету та домашньої мережі. За допомогою цієї функції ви зможете легко підключатися до бездротової LAN без використання кабелів. Перш ніж налаштувати телевізор для бездротового доступу, необхідно настроїти маршрутизатор бездротової LAN.

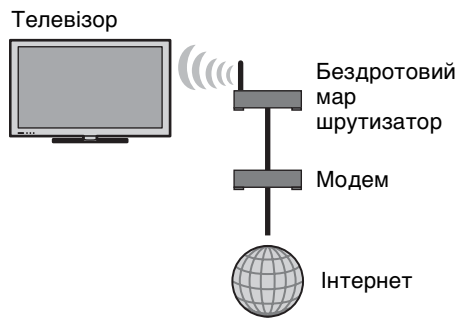

Налаштування підключення до Інтернету

За допомогою мережевої функції можна підключити телевізор до Інтернету. Процедура налаштування залежить від типу мережі та маршрутизатора LAN. Перед налаштуванням підключення до Інтернету необхідно налаштувати маршрутизатор LAN. Перевірте середовище бездротової LAN, використовуючи наступну схему.

Бездротова LAN

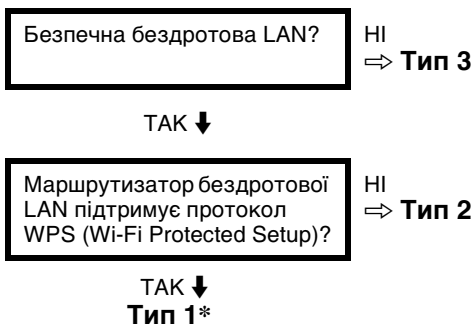

Дротова LAN → Тип 4

* Налаштування типу 1 легше виконати, якщо маршрутизатор має кнопку автоматичної налаштування, наприклад, Air Station One-Touch Secure System (AOSS). Більшість сучасних маршрутизаторів підтримують цю функцію. Перевірте свій маршрутизатор.

Тип 1: виконайте налаштування згідно інструкцій у розділі «Захист мережі за допомогою протоколу WPS (Wi-Fi Protected Setup)».

Тип 2: виконайте налаштування згідно інструкцій у розділі «Захист мережі без використання протоколу WPS (Wi-Fi Protected Setup)».

Тип 3: виконайте налаштування згідно інструкцій у розділі «Небезпечна мережа з будь-яким типом бездротового маршрутизатора».

Тип 4: виконайте налаштування згідно інструкцій у розділі «Налаштування дротової мережі».

Тип 1: Захист мережі за допомогою протоколу WPS (Wi-Fi Protected Setup)

Стандарт WPS дозволяє забезпечити захист домашньої бездротової мережі простим натисканням кнопки WPS на маршрутизаторі LAN. Перш ніж налаштувати бездротову LAN, знайдіть кнопку WPS на маршрутизаторі і з'ясуйте, як нею користуватися. З метою забезпечення захисту функція «WPS (PIN)» створює PIN-код для маршрутизатора. PIN-код оновлюється кожного разу, коли ви вибираєте «WPS (PIN)».

- 1 Натисніть кнопку **HOME** і виберіть  > «Мережа» > «Налаштування мережі».
- 2 Виберіть «Налашт. бездротов. зв'язку.».
- 3 Виберіть «WPS (кнопка)», щоб використовувати кнопку, або «WPS (PIN)» для використання PIN-коду.



- Назва кнопки WPS може відрізнятися залежно від маршрутизатора (наприклад, кнопка AOSS).

- 4 Виконайте інструкції на екрані налаштування.

Тип 2: Захист мережі без використання протоколу WPS (Wi-Fi Protected Setup)

Для налаштування бездротової LAN треба знати SSID (ім'я бездротової мережі) та ключ безпеки (WEP або WPA). Їх можна знайти в інструкції до маршрутизатора.

- 1 Натисніть кнопку **HOME** і виберіть  > «Мережа» > «Налаштування мережі».
- 2 Виберіть «Налашт. бездротов. зв'язку.».

3 Виберіть «Сканувати», а потім у списку знайдених бездротових мереж виберіть свою мережу.

4 Виконайте інструкції на екрані настройки.



- При налаштуванні мережі з використанням протоколу WPS активуються параметри безпеки маршрутизатора бездротової LAN. Це призводить до відключення від бездротової LAN обладнання, яке було раніше підключене в незахищеному режимі.

У такому разі активуйте параметри безпеки відключеного обладнання і підключіть його знову. Крім того, можна деактивувати параметри безпеки маршрутизатора бездротової LAN і підключити обладнання до телевізора в незахищеному режимі.

Тип 3: Незахищена мережа з маршрутизатором LAN будь-якого типу

Для налаштування бездротової LAN треба знати SSID (ім'я бездротової мережі).

1 Натисніть кнопку **HOME** і виберіть  > «Мережа» > «Налаштування мережі».

2 Виберіть «Налашт. бездротов. зв'язку.».

3 Виберіть «Сканувати», а потім у списку знайдених бездротових мереж виберіть свою мережу.

4 Виконайте інструкції на екрані настройки.



- Ключ безпеки (WEP чи WPA) не використовується, оскільки в цій процедурі не треба вибирати метод захисту.

Тип 4: Налаштування дротової мережі

За потреби введіть відповідні літероцифрові значення для параметрів маршрутизатора. Перелік параметрів, які необхідно налаштувати (IP-адреса, маска підмережі, DHCP тощо), може бути різним залежно від постачальника послуг Інтернету або маршрутизатора. Детальну інформацію див. у посібниках з експлуатації, наданих постачальником послуг Інтернету або виробником маршрутизатора.

1 Натисніть кнопку **HOME** і виберіть  > «Мережа» > «Налаштування мережі».

2 Виберіть «Налашт. дротового зв'язку.».

3 Виберіть «Авто», щоб установити IP-адресу і проксі-сервер автоматично, або «Індивідуальне», щоб настроїти їх вручну.

4 Виконайте інструкції на екрані настройки.

Відображення стану мережі

Можна переглянути інформацію про стан мережі.

1 Натисніть кнопку **HOME** і виберіть  > «Мережа» > «Налаштування мережі».

2 Виберіть «Переглянути стан мережі».

Якщо не вдається підключитися до Інтернету

Функція діагностики дозволяє знайти можливі причини для відсутності з'єднання та перевірити параметри мережі.

- 1 Натисніть кнопку **HOME** і виберіть  > «Мережа» > «Налаштування мережі».
- 2 Виберіть «Переглянути стан мережі».
- 3 Виберіть «Перевірте з'єднання». Процедура може тривати декілька хвилин. Після вибору команди «Перевірте з'єднання» скасувати діагностику неможливо.

Налаштування параметрів відображення серверів

Можна обрати сервери домашньої мережі, які відобразатимуться в головному меню. У головному меню можуть автоматично відобразитися до 10 серверів.

- 1 Натисніть кнопку **HOME** і виберіть  > «Мережа» > «Налаштування домашньої мережі».
- 2 Виберіть «Налашт. відобр. сервера».
- 3 Виберіть сервер, який відобразатиметься в головному меню, і налаштуйте його параметри.

Якщо не вдається підключитися до домашньої мережі

Якщо не вдається підключити сервер до домашньої мережі, то телевізор перевіряє правильність його розпізнавання. Якщо результати діагностики вказують на несправність, перевірте можливі причини, а також з'єднання та параметри мережі.

- 1 Натисніть кнопку **HOME** і виберіть  > «Мережа» > «Налаштування домашньої мережі».
- 2 Виберіть «Діагностика сервера». Розпочнеться діагностика сервера. Після завершення діагностики сервера на екрані з'явиться звіт про її результати.





Усунення несправностей

Якщо блимає індикатор  (очікування), порахуйте кількість блимань. (Інтервал складає три секунди.)

















Натисніть кнопку  на телевізорі, щоб вимкнути його, від'єднайте кабель живлення та проінформуйте торговельний заклад або представників сервісного центру Sony про кількість блимань індикатора.

Якщо індикатор  (очікування) не блимає, перевірте наступні можливості.

Також див. розділ «Усунення несправностей» в посібнику i-Manual. Якщо проблема не зникає, віддайте телевізор на обслуговування кваліфікованому спеціалісту.

Стан	Пояснення/рішення
Відсутній звук і зображення (екран темний).	<ul style="list-style-type: none">• Перевірте антену та кабельне з'єднання.• Підключіть телевізор до електричної розетки і натисніть на ньому кнопку .• Якщо індикатор  (очікування) світиться червоним, натисніть .
Маленькі чорні або яскраві точки з'являються на екрані.	<ul style="list-style-type: none">• Екран складається з пікселів. Маленькі чорні або яскраві точки (пікселі) на екрані не вказують на несправність.
Не вдається настроїти окремі канали.	<ul style="list-style-type: none">• Перевірте антену або супутникову тарілку.
Не вдається ввімкнути живлення телевізора.	<ul style="list-style-type: none">• Перевірте, чи увімкнений перемикач ENERGY SAVING ().
Телевізор автоматично вимикається (переходить у режим очікування).	<ul style="list-style-type: none">• Подивіться, чи не активований «Таймер сну», або перевірте значення «Тривалість», встановлене для параметра «Таймер вмик».• Перевірте, чи активований параметр «Режим очікування ТВ без роботи».• Перевірте, чи активований параметр «Датчик присутності». Якщо протягом заданого часу перед телевізором не вдається виявити жодного глядача, зображення автоматично вимикається, і залишається тільки звук телевізора. Крім того, через 30 хвилин після вимкнення зображення телевізор переключиться у режим очікування.
Пульт дистанційного керування не працює.	<ul style="list-style-type: none">• Замініть батарейки.• Можливо, телевізор перебуває в режимі SYNC. Для керування телевізором натисніть SYNC MENU і виберіть «Керування ТВ», а потім «Додому (меню)» або «Опції».
Ви забули пароль для функції «Батьківський захист».	<ul style="list-style-type: none">• Введіть PIN-код 9999. (PIN-код 9999 завжди діє.)
Зона навколо телевізора нагрівається.	<ul style="list-style-type: none">• Якщо телевізор використовується протягом тривалого часу, зона навколо нього нагрівається. Це можна відчутти на дотик.

Технічні характеристики

Система	
Система панелі	ПК-панель (рідкокристалічний дисплей)
Телевізійна система	Аналогова: залежно від вибраної країни або регіону: B/G/H, D/K, L, I, M Цифрова: DVB-T2 (тільки KDL-65HX923/60NX723/55HX923/55NX723/46HX923/46HX823/46NX723/40NX723) DVB-T/DVB-C
Система кольорів/відео	Аналогова: PAL, PAL60 (тільки відеовхід), SECAM, NTSC3.58, NTSC4.43 (тільки відеовхід) Цифрова: MPEG-2 MP@ML/HL, H.264/MPEG-4 AVC MP/HP@L4
Покриття каналів	Аналогові: VHF: E2–E12/UHF: E21–E69/CATV: S1–S20/HYPER: S21–S41 D/K: R1–R12, R21–R69/L: F2–F10, B–Q, F21–F69/I: UHF B21–B69/M: A2–A13, A14–A79 Цифрові: VHF/UHF
Виведення звуку	10 Вт + 10 Вт + 10 Вт + 10 Вт (KDL-60NX72x) 10 Вт + 10 Вт + 10 Вт (KDL-65/55/46HX92x, KDL-55/46HX82x, KDL-55/46/40NX72x)
Вхідні та вихідні гнізда	
Антенний кабель	Зовнішній роз'єм із опором 75 Ом для VHF/UHF
 /  AV1	21-штирковий роз'єм Scart (стандарт CENELEC), у тому числі аудіо/відеовхід, вхід RGB та аудіо/відеовихід телевізора.
 AV2	Відеовхід (роз'єми RCA)
 /  COMPONENT IN	Підтримувані формати: 1080p, 1080i, 720p, 576p, 576i, 480p, 480i Аудіовихід (роз'єми RCA)
HDMI IN1, 2, 3, 4	Відео: 1080/24p/30p, 1080p, 1080i, 720/24p/30p, 720p, 576p, 576i, 480p, 480i Звук: двоканальна лінійна імпульсно-кодова модуляція: 32, 44,1 та 48 кГц, 16, 20 та 24 біти, Dolby Digital Аналоговий аудіовхід (мініроз'єм) (тільки HDMI IN4) Вхід ПК ARC (Audio Return Channel) (тільки HDMI IN1)
 DIGITAL AUDIO OUT (OPTICAL)	Додатковий цифровий роз'єм (двоканальна лінійна імпульсно-кодова модуляція (Linear PCM), Dolby Digital)
 AUDIO OUT / 	Аудіовихід (стерео мініроз'єм) Гніздо для навушників
 PC IN (тільки KDL-65HX92x)  /  PC IN (крім KDL-65HX92x)	Вхід ПК (15-штирковий Mini D-Sub)  Аудіовхід ПК (мініроз'єм)
 1,  2 (HDD REC)	USB anga, Гніздо для пристрою USB HDD (tik  2)
	Гніздо CAM (модуль обумовленого доступу)
 LAN	Роз'єм 10BASE-T/100BASE-TX (Залежно від робочого середовища мережі швидкість з'єднання може відрізнятися. Швидкість та якість передачі даних 10BASE-T/100BASE-TX не гарантуються для цього телевізора.)

Модель KDL-	65HX92x	60NX72x	55HX92x	
Живлення та інше				
Споживана потужність	220 – 240 В змінного струму, 50 Гц			
Клас енергоефективності	A	A	A	
Розмір екрана (виміряний по діагоналі)	Приблизно 163,9 см/ 65 дюймів	Приблизно 152,5 см/ 60 дюймів	Приблизно 138,8 см/ 55 дюймів	
Споживання електроенергії	У режимі «Вдома»/ «Стандартне»	158 Вт	114 Вт	113 Вт
	У режимі «Магазин»/ «Яскравий»	276 Вт	193 Вт	190 Вт
Середньорічне споживання електроенергії* ¹	219 кВт-год	166 кВт-год	157 кВт-год	
Споживання електроенергії в режимі очікування* ²	0,3 Вт (16,5 Вт у режимі оновлення програмного забезпечення/електронної програми телепередач)	0,3 Вт (15 Вт у режимі оновлення програмного забезпечення/електронної програми телепередач)	0,25 Вт (16 Вт у режимі оновлення програмного забезпечення/електронної програми телепередач)	

Модель KDL-	65HX92x	60NX72x	55HX92x
Роздільна здатність дисплея	1920 точок (по горизонталі) × 1080 рядків (по вертикалі)		
Габаритні розміри (прибл.) (ш × в × г)			
з настільною підпорою	150,4 × 93,5 × 37,4 см	140,5 × 87,4 × 30,4 см	127,8 × 80,3 × 30,8 см
без настільної підпори	150,4 × 90,0 × 4,5 см	140,5 × 84,4 × 3,3 см	127,8 × 77,1 × 3,8 см
Вага (прибл.)			
з настільною підпорою	51,7 кг	34,3 кг	31,6 кг
без настільної підпори	43,2 кг	28,8 кг	26,1 кг
Приладдя в комплекті	Див. розділ «Перевірка приладдя» (стор. 8).		
Додаткове приладдя	Кронштейн для настінного монтажу: SU-WH500 (крім KDL-65HX92x) Кронштейн для настінного кріплення: SU-WL700 (крім KDL-65HX92x, KDL-60NX72x) SU-WL500 Підставка для телевізора: SU-B551S (KDL-55HX92x) Окуляри 3D: TDG-BR250/TDG-BR200/TDG-BR100/TDG-BR50 Камера з мікрофоном для відеовикликів: CMU-BR100 USB-адаптер бездротової LAN		
Робоча температура	0 °C – 40 °C		
Робоча вологість	Відносна вологість 10%– 80% (без конденсації)		

Модель KDL-	55HX82x	55NX72x	46HX92x	
Живлення та інше				
Споживана потужність	220 – 240 В змінного струму, 50 Гц			
Клас енергоефективності	A	A	A	
Розмір екрана (вимірний по діагоналі)	Приблизно 138,8 см/ 55 дюймів	Приблизно 138,8 см/ 55 дюймів	Приблизно 116,8 см/ 46 дюймів	
Споживання електроенергії	У режимі «Вдома»/ «Стандартне»	115 Вт	112 Вт	84,0 Вт
	У режимі «Магазин»/ «Яскравий»	188 Вт	192 Вт	149 Вт
Середньорічне споживання електроенергії*1	160 кВт-год	164 кВт-год	117 кВт-год	
Споживання електроенергії в режимі очікування*2	0,25 Вт (16 Вт у режимі оновлення програмного забезпечення/електронної програми телепередач)	0,3 Вт (15 Вт у режимі оновлення програмного забезпечення/електронної програми телепередач)	0,25 Вт (15 Вт у режимі оновлення програмного забезпечення/електронної програми телепередач)	
Роздільна здатність дисплея	1920 точок (по горизонталі) × 1080 рядків (по вертикалі)			
Габаритні розміри (прибл.) (ш × в × г)				
з настільною підпорою	128,0 × 80,4 × 30,5 см	128,1 × 80,5 × 30,5 см	108,1 × 69,2 × 25,8 см	
без настільної підпори	128,0 × 77,4 × 2,7 см	128,1 × 77,4 × 2,7 см	108,1 × 66,0 × 3,8 см	
Вага (прибл.)				
з настільною підпорою	28,3 кг	28,2 кг	24,0 кг	
без настільної підпори	23,2 кг	23,1 кг	19,4 кг	
Приладдя в комплекті	Див. розділ «Перевірка приладдя» (стор. 8).			
Додаткове приладдя	Кронштейн для настінного монтажу: SU-WH500 Кронштейн для настінного кріплення: SU-WL700 SU-WL500 Підставка для телевізора: SU-B551S (KDL-55HX82x, KDL-55NX72x) SU-B461S (KDL-46HX92x) Окуляри 3D: TDG-BR250/TDG-BR200/TDG-BR100/TDG-BR50 Камера з мікрофоном для відеовикликів: CMU-BR100 USB-адаптер бездротової LAN			
Робоча температура	0 °C – 40 °C			
Робоча вологість	Відносна вологість 10%– 80% (без конденсації)			

Модель KDL-	46HX82x	46NX72x	40NX72x
Живлення та інше			
Споживана потужність	220 – 240 В змінного струму, 50 Гц		
Клас енергоефективності	A	A	A
Розмір екрана (вимірний по діагоналі)	Приблизно 116,8 см/ 46 дюймів	Приблизно 116,8 см/ 46 дюймів	Приблизно 101,6 см/ 40 дюймів
Споживання електроенергії	У режимі «Вдома»/ «Стандартне»	83,0 Вт	82,0 Вт
	У режимі «Магазин»/ «Яскравий»	153 Вт	134 Вт
Середньорічне споживання електроенергії* ¹	115 кВт-год	120 кВт-год	96 кВт-год
Споживання електроенергії в режимі очікування* ²	0,25 Вт (15 Вт у режимі оновлення програмного забезпечення/електронної програми телепередач)	0,25 Вт (14 Вт у режимі оновлення програмного забезпечення/електронної програми телепередач)	0,25 Вт (14 Вт у режимі оновлення програмного забезпечення/електронної програми телепередач)
Роздільна здатність дисплея	1920 точок (по горизонталі) × 1080 рядків (по вертикалі)		
Габаритні розміри (прибл.) (ш × в × г)			
з настільною підпорою	108,3 × 69,3 × 25,5 см	108,4 × 69,4 × 25,5 см	94,9 × 61,8 × 21,0 см
без настільної підпори	108,3 × 66,3 × 2,7 см	108,4 × 66,3 × 2,7 см	94,9 × 58,7 × 2,7 см
Вага (прибл.)			
з настільною підпорою	21,1 кг	20,1 кг	16,9 кг
без настільної підпори	16,8 кг	15,8 кг	13,1 кг
Приладдя в комплекті	Див. розділ «Перевірка приладдя» (стор. 8).		
Додаткове приладдя	Кронштейн для настінного монтажу: SU-WH500 Кронштейн для настінного кріплення: SU-WL700 SU-WL500 Підставка для телевізора: SU-B461S (KDL-46HX82x, KDL-46NX72x) SU-B401S (KDL-40NX72x) Окуляри 3D: TDG-BR250/TDG-BR200/TDG-BR100/TDG-BR50 Камера з мікрофоном для відеовикликів: CMU-BR100 USB-адаптер бездротової LAN		
Робоча температура	0 °C – 40 °C		
Робоча вологість	Відносна вологість 10%– 80% (без конденсації)		

*¹ Споживання електроенергії на рік за умови експлуатації телевізора 4 години на день, 365 днів на рік. Фактичний рівень споживання електроенергії залежить від режиму використання телевізора.

*² Вказане споживання електроенергії в режимі очікування досягається після того, як телевізор завершить усі внутрішні процеси.

Дизайн і технічні характеристики можуть бути змінені без попереднього повідомлення.

Встановлення устаткування (кронштейн для настінного кріплення/кронштейн для настінного монтажу)

Споживачам:

Для захисту виробу та з міркувань безпеки компанія Sony настійно рекомендує, щоб встановлення телевізора здійснювалося дилерами або ліцензованими підрядниками Sony. Не намагайтеся встановити його самостійно.

Дилерам та підрядникам Sony:

Приділяйте максимальну увагу безпеці під час встановлення, періодичного обслуговування та перевірки виробу.

Телевізор можна встановити за допомогою кронштейна для настінного монтажу SU-WH500 (крім KDL-65HX92x) (стор. 31) (продається окремо) або кронштейна для настінного кріплення SU-WL700 (крім KDL-65HX92x, KDL-60NX72x) (стор. 31) чи SU-WL500 (стор. 32) (продається окремо).

- Інструкції зі встановлення постачаються з кронштейном для настінного кріплення.
- Див. «Від'єднання настільної підпори від телевізора» (стор. 9).

Для встановлення цього виробу, особливо для визначення міцності стіни, яка має витримувати вагу телевізора, необхідний достатній досвід. Довірте монтаж виробу на стіні дилерам або ліцензованим підрядникам Sony і приділіть належну увагу безпеці під час встановлення. Компанія Sony не несе відповідальності за жодні пошкодження чи травми, викликані неправильною експлуатацією або встановленням.

Щоб встановити телевізор на стіні, викрутіть гвинти з його задньої панелі. (Гвинти закручені в отвори для настінного монтажу.) Тримайте викручені гвинти в безпечному, недосяжному для дітей місці.

SU-WH500

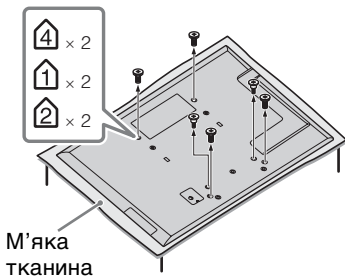

SU-WL700, SU-WL500

► Для KDL-65HX92x

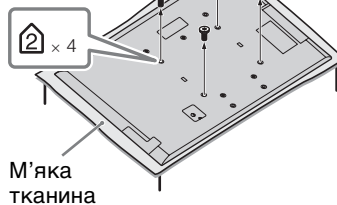

► Крім KDL-65HX92x

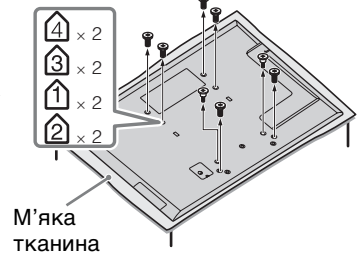

- Знімаючи настільну підпору з телевізора, кладіть його екраном донизу на стійку, рівну поверхню, що має більші розміри, ніж телевізор.
- Щоб не пошкодити РК-панель, застеліть робочу поверхню шматком м'якої тканини.

SU-WH500 (крім KDL-65HX92x)

Див. інструкції зі встановлення, що постачаються з кронштейном для настінного монтажу SU-WH500.

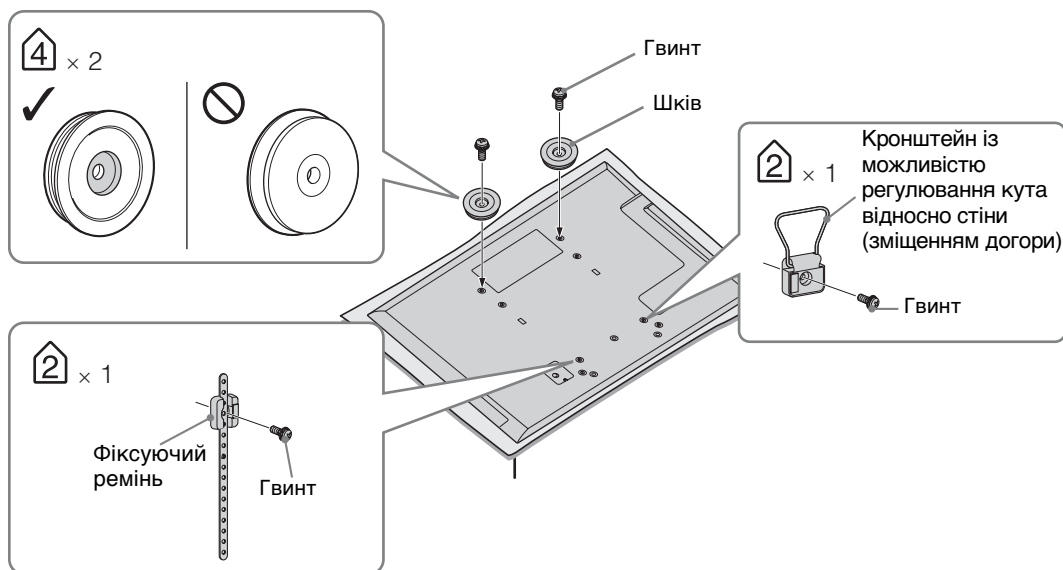

- Розташуйте телевизор екраном униз і прикріпіть аксесуари SU-WH500.
- Немає потреби встановлювати прокладки, що постачаються із SU-WH500. (Пункт **3**-1 у розділі «Встановлення» Інструкцій до SU-WH500.)
- Прикріпіть шків через два верхні отвори (див. малюнок угорі) за допомогою гвинтів, що постачаються із SU-WH500. (Пункт **3**-3 у розділі «Встановлення» Інструкцій SU-WH500.)
- Прикріпіть кронштейн із можливістю регулювання кута відносно стіни (зміщенням догори) та фіксуючий ремінь (див. малюнок) за допомогою гвинтів, що постачаються із SU-WH500. (Пункт **3**-4, 5 у розділі «Встановлення» Інструкцій SU-WH500.)

SU-WL700 (крім KDL-65HX92x, KDL-60NX72x)

Застережні заходи

Надійно закріпіть настінний кронштейн на стіні, дотримуючись інструкцій у цьому посібнику та в посібнику до настінного кронштейна. Цифри в дужках відповідають етапам встановлення відповідно до посібника до настінного кронштейна.

- 1** Перевірте комплектність настінного кронштейна (**1**).
Див. посібник до настінного кронштейна.
- 2** Виберіть місце встановлення. (**2**-1)
Див. «Таблицю розмірів для монтажу телевизора» далі. Залиште вказаний вільний простір між телевизором, стелею і виступаючими елементами стіни.
- 3** Закріпіть опорний кронштейн на стіні. (**2**-2 до **3**)
Виберіть положення гвинтів на стіні й встановіть опорний кронштейн. Подробиці див. у посібнику до настінного кронштейна.

4 За потреби від'єднайте настільну стійку від телевізора. (4-1)



- Див. розділ «Від'єднання настільної підпори від телевізора» (стор. 9).

5 Прикріпіть монтажний кронштейн і фіксуючий кронштейн. (4-3 до 4-7) Див. посібник до настінного кронштейна.

6 Підготуйте паперовий шаблон. (5-2)

1. Див. «Таблицю розмірів для монтажу телевізора» (далі) і нанесіть контури телевізора на шаблон.

2. Клейкою стрічкою прикріпіть шаблон на стіні, як вказано у посібнику до настінного кронштейна.

Подальші інструкції зі встановлення див. у посібнику до настінного кронштейна. (5-3 до 6)

SU-WL500

Для KDL-65HX92x

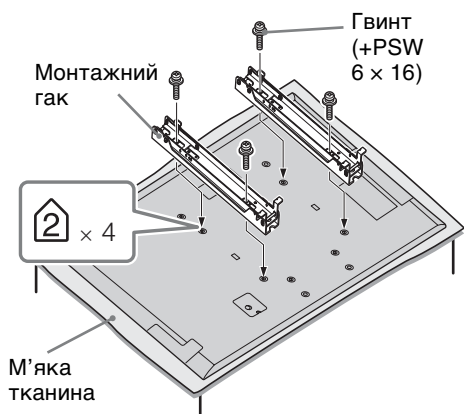

Для KDL-60/55/46/40NX72x,
KDL-55/46HX92x, KDL-55/46HX82x

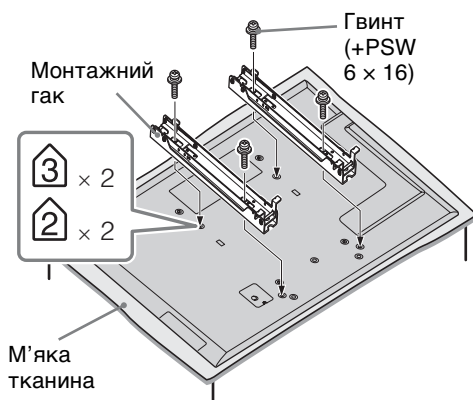

- Закріпіть монтажний гак за допомогою чотирьох гвинтів, що постачаються з кронштейном для настінного кріплення.
- Приєднуючи настільну підпору, вкрутіть раніше викручені гвинти у відповідні отвори ззаду на телевізорі.

Діаграма/таблиця розташування гвинтів та гака

Назва моделі KDL-	Розташування гвинтів	Розташування гаків
	SU-WL500	SU-WL500
65HX92x	d, g	a
60NX72x		
55HX92x/55HX82x/55NX72x	e, j	b
46HX92x/46HX82x/46NX72x		
40NX72x		

SU-WL500

Розташування гвинтів

Кріплення монтажного гака до телевізора.

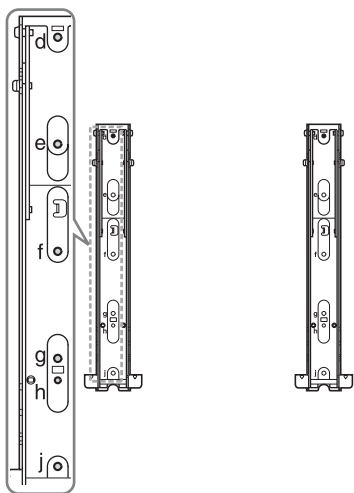

Розташування гаків

Встановлення телевізора на опорний кронштейн.

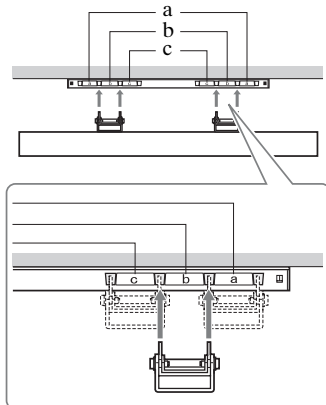

Таблиця монтажних розмірів для встановлення телевізора

① SU-WH500

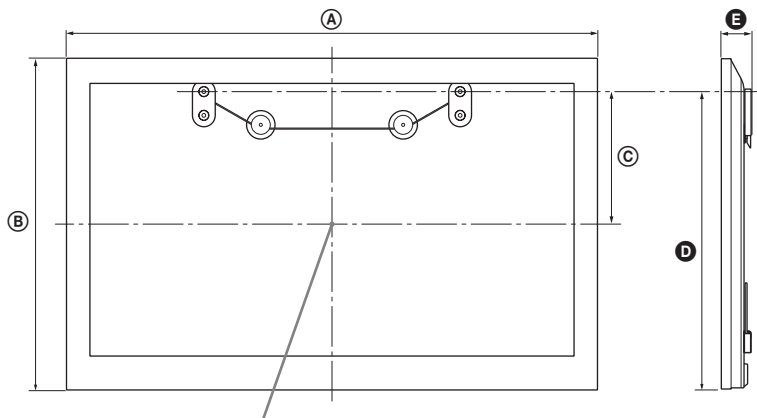

Центральна точка екрана

② SU-WL700

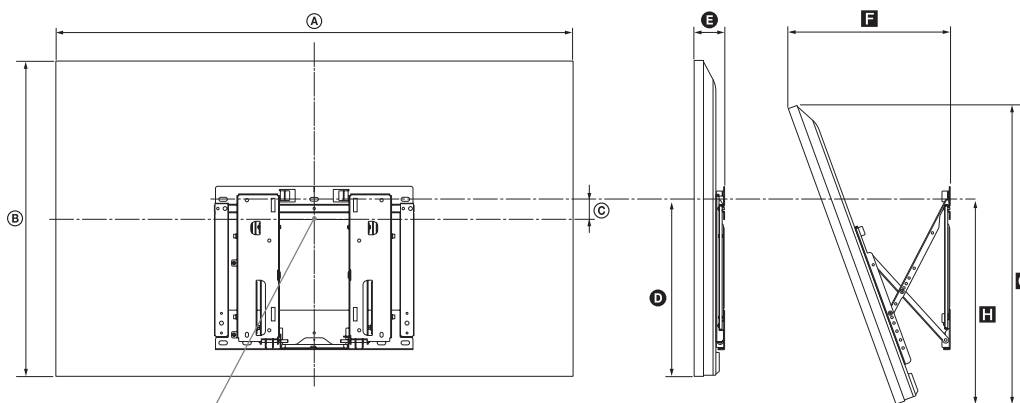

Центральна точка екрана

③ SU-WL500

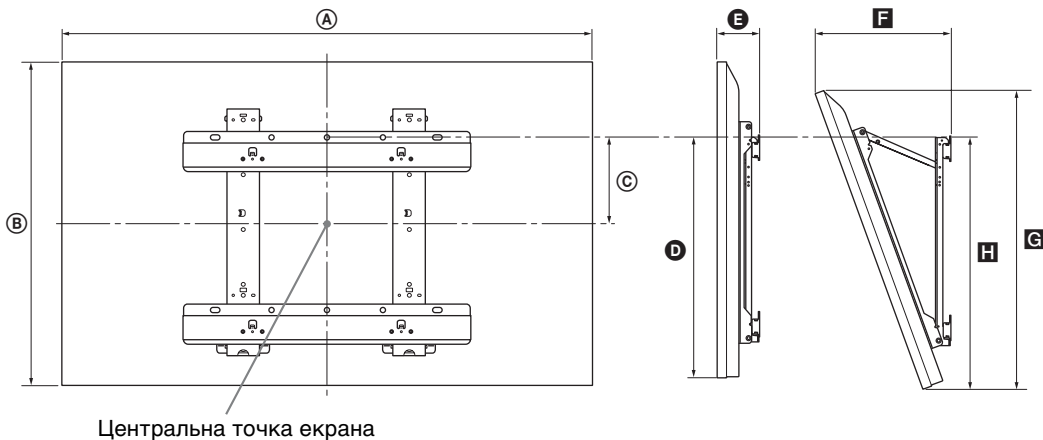

Одиниця виміру: см

Назва моделі KDL-	Габарити дисплея		Габарити центра екрана		Довжина для кожного кута монтажу												
					Кут (0°)						Кут (20°)						
	A	B	C			D			E			F		G		H	
		①	②	③	①	②	③	①	②	③	②	③	②	③	②	③	
65HX92x	150,4	90,0	-	-	0,1	-	-	46,1	-	-	10,6	-	38,3	-	85,0	-	48,1
60NX72x	140,5	84,4	32,7	-	3,0	76,1	-	46,4	4,3	-	8,8	-	34,6	-	79,4	-	47,7
55HX92x	127,8	77,1	29,9	0,5	6,5	69,6	39,3	46,2	5,2	5,8	9,8	37,6	33,1	72,8	72,8	45,5	47,9
55HX82x	128,0	77,4	29,7	0,5	6,5	69,5	39,5	46,4	4,1	4,7	8,7	36,6	32,1	72,9	72,9	45,3	47,7
55NX72x	128,1	77,4	29,7	0,5	6,5	69,5	39,5	46,4	4,1	4,7	8,7	36,6	32,1	72,9	72,9	45,2	47,6
46HX92x	108,1	66,0	24,3	5,1	12,0	58,5	39,3	46,2	5,2	5,8	9,8	33,8	29,3	62,3	62,3	45,5	47,9
46HX82x	108,3	66,3	24,2	5,1	12,0	58,6	39,5	46,4	4,1	4,7	8,7	32,8	28,3	62,5	62,5	45,3	47,7
46NX72x	108,4	66,3	24,2	5,1	12,0	58,6	39,5	46,4	4,1	4,7	8,7	32,8	28,3	62,5	62,5	45,2	47,6
40NX72x	94,9	58,7	20,5	10,3	15,7	51,1	39,5	46,4	4,1	4,7	8,7	30,2	25,7	55,4	55,4	45,2	47,6

Цифри у наведеній таблиці можуть дещо відрізнятися в залежності від монтажу.

УВАГА!

Стіна, до якої кріпиться телевізор, повинна бути в змозі витримати вагу, щонайменше в чотири рази більшу за вагу телевізора. Інформацію про вагу телевізора див. у розділі «Технічні характеристики» (стор. 27-29).

Інформація щодо безпечної експлуатації

Встановлення/ налаштування

Встановіть та використовуйте телевізор згідно з нижченаведеними інструкціями з метою запобігання ризику виникнення пожежі, ураження електричним струмом та/або травм.

Встановлення

- Телевізор має бути встановлений поблизу легкодоступної електричної розетки.
- Поставте телевізор на надійній рівній поверхні.
- Встановлення телевізора на стіну повинен здійснювати тільки кваліфікований працівник центру сервісного обслуговування.
- З міркувань безпеки рекомендується використовувати допоміжне устаткування виробництва Sony, зокрема:
 - Кронштейн для настінного монтажу: SU-WH500 (крім KDL-65HX92x)
 - Кронштейн для настінного кріплення: SU-WL700 (крім KDL-65HX92x, KDL-60NX72x) SU-WL500
 - Підставка для телевізора: SU-B551S (KDL-55HX92x, KDL-55HX82x, KDL-55NX72x) SU-B461S (KDL-46HX92x, KDL-46HX82x, KDL-46NX72x) SU-B401S (KDL-40NX72x)
- Приєднуючи монтажні гаки до телевізора, обов'язково використовуйте гвинти, що надаються у комплекті з кронштейном для настінного кріплення. Гвинти у комплекті зроблені таким чином, що сягають від 8 мм до 12 мм у довжину, якщо відміряти від з'єднувальної поверхні монтажного гака. Діаметр і довжина гвинтів варіюються залежно від моделі кронштейна для настінного кріплення. Використання будь-яких інших гвинтів, крім комплектних, може призвести до внутрішнього пошкодження телевізора або його падіння тощо.

8 мм - 12 мм

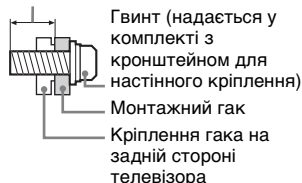

Транспортування

- Перед транспортуванням телевізора від'єднайте всі кабелі.
- Для транспортування великого телевізора потрібно дві або три особи.
- При транспортуванні телевізора вручну тримайте його, як показано на малюнку. Не натискайте на РК-панель та рамку довкола екрана.

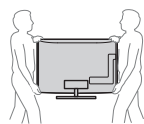

- При переміщенні телевізора оберігайте його від поштовхів або надмірної вібрації.
- При транспортуванні телевізора до сервісного центру або при переїзді запакуйте його в коробку, використовуючи призначені для нього пакувальні матеріали.

Вентиляція

- Ніколи не закривайте вентиляційні отвори і нічого не вставляйте у корпус.
- Залишіть вільний простір навколо телевізора, як показано нижче.
- Для забезпечення належної циркуляції повітря настійно рекомендуємо використовувати кронштейн для настінного кріплення виробництва Sony.

Встановлення на стіні

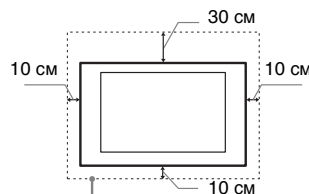

Залиште принаймні такий простір вільним навколо телевізора.

Встановлення за допомогою підпори

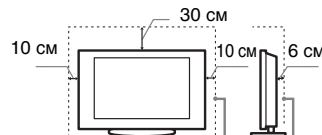

Залиште принаймні такий простір вільним навколо телевізора.

- Для забезпечення належної вентиляції та запобігання накопиченню бруду або пилу:
 - Не кладіть телевізор у горизонтальне положення, не встановлюйте його нижньою стороною догори, задом наперед або на бік.
 - Не ставте телевізор на полицю, килим, постіль або у шафу.

- Не накривайте телевізор тканиною, такою як занавіски, або іншими речами, наприклад газетами тощо.
- Не встановлюйте телевізор так, як показано нижче.

Циркуляція повітря неможлива.

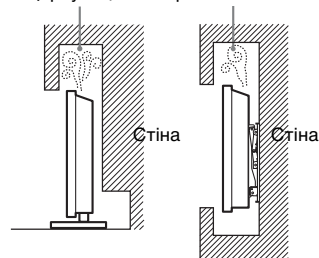

Силовий шнур

Поводьтеся із силовим шнуром і розеткою у зазначений нижче спосіб, щоб запобігти ризику виникнення пожежі, ураження електричним струмом або пошкодження та/або травм:

- Використовуйте силовий шнур, наданий тільки компанією Sony, а не іншими постачальниками.
- Вставляйте штепсель до електричної розетки до кінця.
- Підключайте телевізор тільки до мережі змінного струму з напругою 220-240 В.
- При підключенні кабелів заради власної безпеки обов'язково від'єднайте силовий шнур і слідкуйте, щоб не заплутатися ногами у кабеліях.
- Від'єднайте силовий шнур від розетки перед ремонтом або переміщенням телевізора.
- Тримайте силовий шнур подалі від джерел тепла.
- Регулярно виймайте штепсель із розетки й очищайте його. Якщо штепсель вкритий пилом і на нього потрапляє волога, його ізоляція може зіпсуватися, що може призвести до пожежі.

Примітки

- Не використовуйте наданий силовий шнур із жодним іншим обладнанням.
- Не заземляйте, не згинайте і не перекручуйте силовий шнур надто сильно. Струмопровідні жили можуть оголитися або зламатися.
- Не модифікуйте силовий шнур.
- Не кладіть важкі речі на силовий шнур.
- Не тягніть силовий шнур при від'єднанні його від електричної розетки.
- Не підключайте надто багато приладів до однієї розетки.
- Не використовуйте електричну розетку, що не забезпечує належного прилягання контактів штепселя.

Заборонене використання

Не встановлюйте/використовуйте телевизор у нижчезазначених місцях, оточеннях і ситуаціях, оскільки це може призвести до несправності телевизора, пожежі, ураження електричним струмом, пошкодження та/або травм.

Місце:

- Надворі (під прямим сонячним промінням), на морському узбережжі, на кораблі або іншому судні, всередині транспортного засобу, у медичних закладах, нестабільних місцях, поблизу відкритих водойм або джерел води, в умовах дощу або диму.
- У разі встановлення у вбиральні публічної лазні чи курорту з гарячими джерелами можливе пошкодження телевизора сіркою, що міститься в повітрі, тощо.



- Для досягнення найвищої якості зображення подбайте про те, щоб екран не був спрямований на сонце чи джерело штучного освітлення.
- Не заносьте телевизор із холоду в тепле приміщення. Різка зміна температури може викликати конденсацію вологи. Це може призвести до погіршення якості зображення і якості відтворення кольорів. У такому разі дайте волозі повністю випаруватися і лише потім вмикайте телевизор.
- Не розбризкуйте воду або миючий засіб безпосередньо на телевизор. Рідина може потрапити на нижню частину екрана чи на зовнішні деталі, а потім всередину приладу і пошкодити телевизор.



Оточення:

- Гарячі, вологі або надмірно запилені місця; місця, куди можуть потрапити комахи; де телевизор може зазнати механічної вібрації, поблизу займистих речей (свічок тощо). Захищайте телевизор від крапель і бризок рідини та не ставте на нього наповнені рідиною предмети, наприклад вази.
- Не встановлюйте телевизор у вологих і пильних місцях, а також у приміщеннях, де присутній маслянистий дим або пара (поряд із кухонним столом чи зволожувачем). Це може спричинити пожежу, електричний удар або деформацію.



- Не встановлюйте телевизор у місцях, які перебувають під дією високих температур, наприклад, під прямими сонячними променями, поблизу батареї опалення або нагрівально-вентиляційної системи. Перегрівання телевизора може призвести до деформації корпусу і пошкодження самого пристрою.



Ситуація:

- Не використовуйте телевизор, якщо у вас мокрі руки, якщо корпус телевизора знятий, а також не використовуйте його з устаткуванням, не рекомендованим виробником. Від'єднайте телевизор від розетки та антени під час грози.
- Не встановлюйте телевизор так, щоб він виступав у оточуючий простір. Від удару об телевизор можуть постраждати люди й пошкодитися інші предмети.



Поломка компонентів:

- Не кидайте нічого в телевизор. Скло екрана може розбитися від удару та спричинити серйозну травму.
- Якщо корпус телевизора тріснув, не торкайтеся його, доки ви не від'єднаєте силовий шнур від електромережі. Інакше може статися ураження електричним струмом.

Коли телевизор не використовується

- Якщо ви не будете використовувати телевизор протягом кількох днів, його слід від'єднати від електромережі з міркувань безпеки та збереження навколишнього середовища.
- Оскільки просте вимкнення телевизора не означає його від'єднання від електромережі, потрібно витягнути штепсель з електричної розетки, щоб відключити телевизор повністю.
- Однак деякі телевизори мають такі функції, для належної роботи яких телевизори мають залишатися в режимі очікування.

Щодо дітей

- Не дозволяйте дітям залазити на телевизор.
- Тримайте малі деталі поза доступом дітей, щоб діти їх випадково не проковтнули.

У разі виникнення нижчезазначених проблем...

У разі виникнення будь-якої з нижчезазначених проблем негайно **вимкніть** телевизор і від'єднайте силовий шнур від електромережі.

Зверніться до свого продавця або сервісного центру Sony з проханням, щоб ваш телевизор перевірів кваліфікований працівник.

Коли:

- Силовий шнур пошкоджено.
- Штепсель погано тримається в електричній розетці.
- Телевизор пошкоджено у результаті падіння, удару або потрапляння у нього якогось предмету.
- Через отвори у корпусі всередину потрапила рідина або твердий предмет.

Попередження

Аби попередити розповсюдження вогню, завжди уникайте розміщення свічок або інших джерел відкритого вогню у безпосередній близькості від пристрою.





Для получения полезной информации о продукции Сони
Для отримання корисної інформації щодо виробів компанії Sony
<http://www.sony-europe.com/myproduct/>



4270412451

4-270-412-45(1)

<http://www.sony.net/>

© 2011 Sony Corporation