

SONY®

Инструкции "Порядок установки настенного монтажного кронштейна" содержатся в данной инструкции по эксплуатации телевизора.

Інструкції щодо «Встановлення кронштейна для настінного кріплення» вміщені в посібник з експлуатації цього телевізора.



Для получения полезной информации о продукции Sony
Для отримання корисної інформації щодо виробів компанії Sony

<http://www.sony-europe.com/myproduct/>

<http://www.sony.net/>

Printed in Spain



415978852

4-159-788-52(1)

R

KDL-40P3600	KDL-32P3600
KDL-40P5650	KDL-32P5550
KDL-40S5650	KDL-32P5650
KDL-37P3600	KDL-32S5550
KDL-37P5650	KDL-32S5650
KDL-37S5650	KDL-26P5550
KDL-32P3550	KDL-26S5550

BRAVIA

© 2009 Sony Corporation

LCD Digital Colour TV

Инструкция по эксплуатации **RU**

Інструкції з експлуатації **UA**

R

4-159-788-52(1)

Введение

Благодарим Вас за то, что Вы выбрали этот телевизор Sony.

Перед первым включением телевизора внимательно ознакомьтесь с данной инструкцией по эксплуатации и сохраните ее для консультаций в будущем.

Примечание в отношении Цифрового ТВ

- Все функции, относящиеся к Цифровому ТВ (DVB), будут действовать только в тех странах или регионах, в которых ведется эфирная цифровая трансляция сигнала DVB-T (MPEG-2 или H.264/MPEG-4 AVC), или обеспечивается доступ к совместимому кабельному цифровому вещанию DVB-C (MPEG-2 или H.264/MPEG-4 AVC). Просим Вас уточнить у своего дилера, можно ли принимать сигнал DVB-T там, где Вы живете, или узнать у своего провайдера кабельного телевидения, доступна ли предоставляемая им услуга кабельного вещания DVB-C для Вашего телевизора.
- Провайдер кабельного ТВ может установить дополнительный сбор за такую услугу и потребовать от Вас согласия со своими условиями.
- Хотя данный телевизор удовлетворяет характеристикам DVB-T и DVB-C, мы не можем гарантировать его совместимость с будущим цифровым эфирным вещанием в формате DVB-T и цифровым кабельным вещанием в формате DVB-C.
- Некоторые из функций Цифрового ТВ в некоторых странах/регионах могут быть недоступными, а правильный прием сигнала стандарта DVB-C может быть обеспечен не для всех провайдеров кабельного ТВ.

Дополнительную информацию о поддержке провайдеров см. на нашем сайте поддержки услуг кабельного ТВ:

<http://support.sony-europe.com/TV/DVBC/>

- Кабель DVB-C не поставляется для KDL-40/37/32P36xx.

Sony Corporation, 1-7-1 Konan, Minato-ku, Tokyo
Japan
Assembled in Spain, Slovakia



Импортер на территории РФ: ЗАО «Сони Электроникс», 123103, Москва, Карамышевский проезд, д.6

Изготовителем данного изделия является компания Sony Corporation, расположенная по адресу: 1-7-1 Konan Minato-ku Tokyo, 108-0075 Japan. Авторизованным представителем по вопросам электромагнитной совместимости и безопасности данного изделия является компания Sony Deutschland GmbH, расположенная по адресу: Hedelfinger Strasse 61, 70327 Stuttgart, Germany. По всем вопросам, связанным с гарантийными обязательствами в отношении настоящего изделия или с его обслуживанием, обращайтесь по адресу, указанному в отдельной сервисной или гарантийной документации.

Информация о торговых марках

- DVB является зарегистрированной торговой маркой DVB Project
- HDMI, логотип HDMI и High-Definition Multimedia Interface являются зарегистрированными торговыми марками компании HDMI Licensing LLC.
- Произведено по лицензии компании Dolby Laboratories. "Dolby" и логотип с двойной буквой D являются торговыми марками компании Dolby Laboratories.



О названии модели в настоящем руководстве

Символы "xx" в названии модели соответствуют двум цифрам, определяемым вариацией конструкции или цвета.



- Иллюстрации, приведенные в настоящей инструкции, относятся к модели KDL-40P5650, если не оговорено иного.

Sony Corporation, 1-7-1 Konan, Minato-ku, Tokyo
Japan
Собрано в Испании, Словакии



Усунення несправностей

Перевірте, чи блимає індикатор (очікування) червоним.

Якщо індикатор очікування блимає

Активовано функцію самодіагностики. Натисніть кнопку збоку на телевізорі, щоб вимкнути його, відключіть силовий шнур і проінформуйте свого дилера або представників сервісного центру Sony.

Якщо червоний світлодіодний індикатор блимає 19 разів, вимкніть пристрій і відключіть несправний USB-пристрій.

Якщо червоний світлодіодний індикатор блимає 20 разів, вимкніть пристрій і відключіть несправний пристрій CAM.

Якщо індикатор очікування не блимає

1 Перевірте пункти в таблицях, наведених нижче.

2 Якщо проблема залишається, віддайте телевізор на ремонт кваліфікованому технічному персоналу.

Зображення

* Крім KDL-40/37/32P36xx.

Відсутнє зображення (темний екран) і звук

- Перевірте підключення антени/cable*.
- Підключіть телевізор до електромережі та натисніть клавішу збоку телевізора.
- Якщо індикатор очікування загоряється червоним, натисніть клавішу I/.

Зображення або меню обладнання, підключеного до з'єднувача SCART, відсутні

- Натисніть клавішу , щоб відобразити список підключеного обладнання, а потім виберіть потрібне джерело вхідного сигналу.
- Перевірте підключення між додатковим обладнанням і телевізором.

Подвоєння зображення або поява ореолу

- Перевірте підключення антени/cable*.
- Перевірте розташування антени та її напрямок.

На екрані відображаються тільки «сніг» і шуми

- Перевірте, чи антена не зламана або зігнута.
- Перевірте, чи не закінчився строк експлуатації антени (він складає від трьох до п'яти років за звичайних умов використання та один-два роки в разі використання біля моря).

Шуми зображення або звуку під час перегляду телевізійного каналу

- Відрегулюйте параметр «AFT» (точна автоматична настройка), щоб покращити прийом зображення (стор. 26).

На екрані з'являються маленькі чорні або яскраві точки

- Зображення на дисплеї пристрою складається з пікселів. Маленькі чорні або яскраві точки (пікселі) на екрані не вказують на несправність.

Колір програм відсутній

- Виберіть «Reset» (стор. 23).

Під час перегляду сигналу з гнізд

COMPONENT IN колір відсутній або відображається неправильний колір

- Перевірте підключення із гніздами

COMPONENT IN, а також переконайтеся, що всі штекери надійно вставлені у відповідні гнізда.

Звук

Звук відсутній, але зображення відображається нормально

- Натисніть \triangle + або \times (вимкнути звук).
- Перевірте, чи для параметра «Speaker» встановлено значення «TV Speaker» (стор. 23).
- При використанні входу HDMI з дисками «Super Audio CD» або «DVD-Audio» з виходу «DIGITAL AUDIO OUT (OPTICAL)» можуть не подаватися аудіосигнали.

Канали

Не вдається вибрати потрібний канал

- Переключіться в цифровий або аналоговий режим і виберіть потрібний цифровий або аналоговий канал.

Деякі канали пусті

- Канал доступний лише як послуга шифрування або передплати. Передплатити послугу платного телебачення.
- Канал використовується лише для передачі даних (без зображення або звуку).
- Зверніться до телерадіомовної компанії стосовно відомостей про передачу.

Цифрові канали не відображаються

- Зверніться до місцевого установника, щоб дізнатися, передача яких цифрових сигналів передбачена у вашому регіоні.
- Установіть антену з потужнішим підсилюванням.

Загальна інформація

Телевізор автоматично вимикається (телевізор переходить у режим очікування)

- Перевірте, чи активовано функцію «Sleep Timer» (стор. 24) або «Режим очікування в разі простою» (стор. 24).
- Якщо протягом 15 хвилин у режимі телевізора не буде отримано жодного сигналу або не буде здійснено жодних операцій, телевізор автоматично перемикається в режим очікування.

Зображення або звук спотворені

- Тримайте телевізор подалі від джерел електричного шуму, таких як автомобілі, мотоцикли, фени для волосся та оптичне обладнання.
- У разі встановлення додаткового обладнання залиште деякий простір між цим обладнанням і телевізором.
- Перевірте антенне або кабельне підключення.
- Не зберігайте кабель антени або кабельного телебачення поряд з іншими з'єднувальними кабелями.

Пульт дистанційного керування не працює

- Замініть елементи живлення.

Обладнання HDMI не з'являється в «HDMI Device List»

- Перевірте, чи обладнання сумісне з функцією «Керування HDMI».

Якщо на екрані відображається текст «Режим магазинної експозиції: On».

- Телевізор встановлено в режим «Shop» Під час повторного виконання процедури «Автоматичний запуск» для параметра «Location» необхідно встановити значення «Home» (стор. 6).

Не всі канали настроєно

- Див. відомості щодо провайдерів кабельного телебачення на веб-сайті підтримки.
<http://support.sony-europe.com/TV/DVBC>

Содержание

Начало работы 4

Сведения по безопасности	9
Меры предосторожности	10
Описание пульта ДУ	11
Описание кнопок и индикаторов телевизора.....	12

Просмотр телевизора

Просмотр телевизора.....	13
Использование Цифрового экранного электронного телегида (EPG) DV3	16
Использование списка цифровых избранных программ DV3	17

Использование дополнительных устройств

Подключение дополнительных устройств	18
Просмотр изображения с устройств, подключенных к телевизору	19
Воспроизведение фотографий/музыки через USB-порт.....	20
Использование функции "Контроль по HDMI"	20

Использование функций меню

Навигация по системе меню	21
Установки	22

Дополнительные сведения

Установка принадлежностей (Кронштейн для настенной установки)	30
Технические характеристики	33
Поиск неисправностей.....	35

DV3 : только для цифровых каналов

Перед включением телевизора прочтите раздел "Сведения по безопасности" (стр 9). Сохраняйте данное руководство для справок в будущем.

1: Проверка комплекта поставки

Пульт ДУ RM-ED017 (1)

Сетевой шнур (типа С-6) (1) (кроме моделей с диагональю 37/32/26 дюйма)

Батарейки размера AA (типа R6) (2)

Подставка (1)

Винты для подставки (4)

Установка батареек в пульт ДУ

Чтобы открыть крышку, нажмите на нее и сдвиньте.

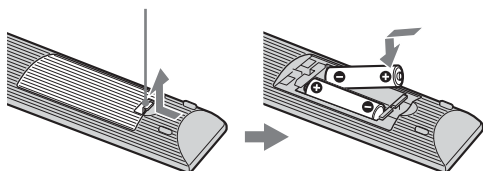

- Вставляя батарейки, соблюдайте полярность.
- Не используйте одновременно батарейки различных типов или старые и новые батарейки.
- При утилизации батареек всегда соблюдайте правила охраны окружающей среды. В некоторых регионах правила утилизации батареек могут быть регламентированы. Просьба обращаться по этому поводу в местные органы власти.
- Бережно обращайтесь с пультом ДУ. Не бросайте его, не становитесь на него и не лейте на него никаких жидкостей.
- Не оставляйте пульт ДУ вблизи источников тепла или в месте, подверженном прямому воздействию солнечных лучей, или во влажном помещении.

2: Установка телевизора на подставке

Для установки телевизора на подставку необходимо выполнить следующие операции.

- 1 Откройте картонную коробку и достаньте из нее подставку и винты.
- 2 Установите телевизор на подставку. Будьте осторожны, чтобы не передавить кабели.

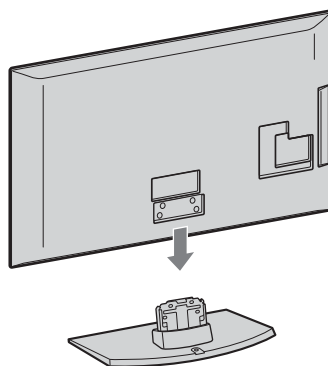

- 3 Закрепите телевизор на подставке, закрутив прилагаемые винты через отверстия, указанные стрелками ↑.

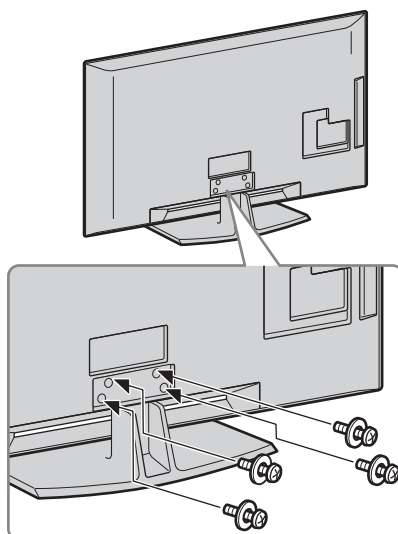

- При использовании электрической отвертки задайте момент затяжки, равный приблизительно 1,5 Нм (15 кгс см).

3: Подключение антенны/кабель*/ видеомagnитофона/ пишущего DVD-проигрывателя

* Кроме KDL-40/37/32P36xx.



- Данное изделие протестировано и признано соответствующим положениям Директивы по ЭМС при использовании соединительных кабелей длиной не более 3 м (9,8 футов).

Подключение одной антенны/кабель*



Подключение антенны/кабель*/ видеомagnитофона/ пишущего DVD-проигрывателя через SCART-разъем

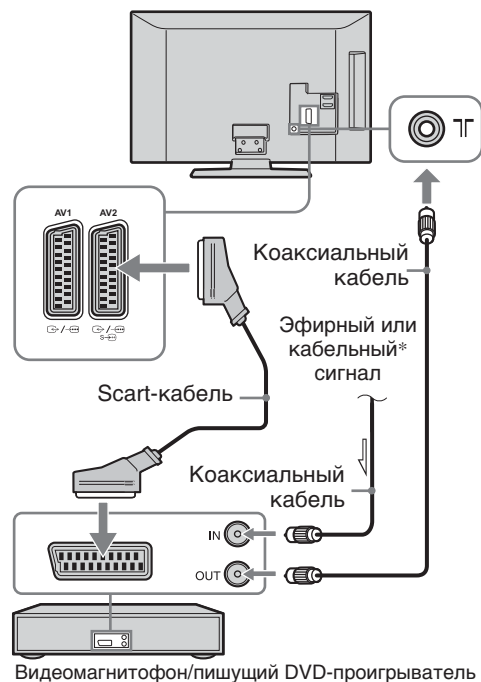

- На разъем AV1 выводится только аналоговый телевизионный сигнал.
- На разъем AV2 выводится сигнал, воспроизводимый на экране (кроме сигналов, поступающих на входные разъемы PC, HDMI, Component).

Подключение антенны/кабель*/ видеомagnитофона/ пишущего DVD-проигрывателя через разъем HDMI

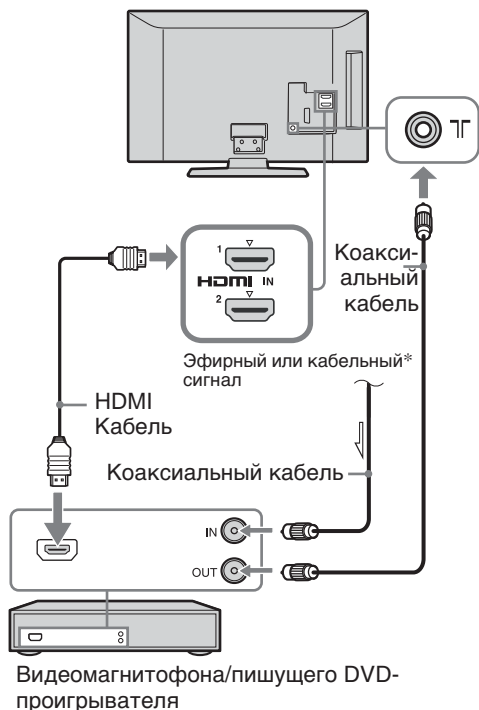

4: Меры по предотвращению падения телевизора

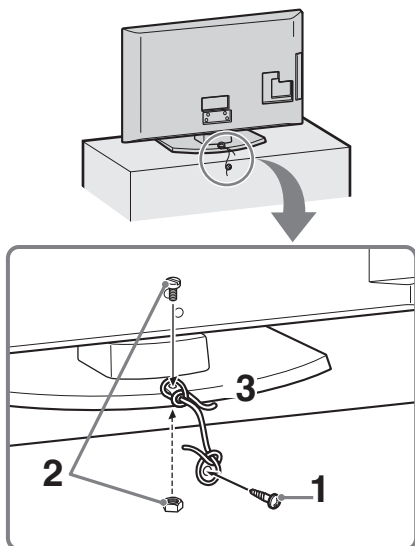

- 1 Закрутите шуруп (диаметром 4 мм, не входит в комплект поставки) в подставку под телевизор.

Продолжение

- 2 Закрутите винт (M4 x 20, не входит в комплект поставки) в резьбовое отверстие в основании телевизора.
- 3 Свяжите шуруп и винт прочной бечевкой.



- Для крепления телевизора можно использовать опциональный комплект Sony, в состав которого входит специальный ремень. Для приобретения соответствующего комплекта обращайтесь в ближайший сервисный центр Sony. При этом укажите название модели Вашего телевизора.

5: Крепление кабелей

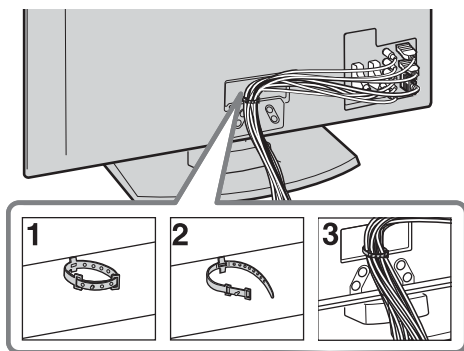

Кабели можно скреплять вместе, как показано ниже.

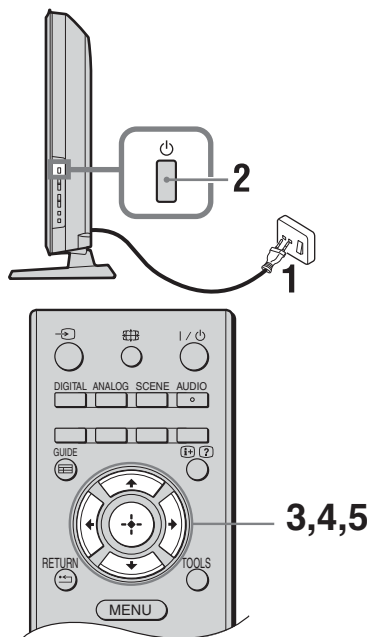

- Не скрепляйте сетевой шнур вместе с другими кабелями.

6: Выбор языка, страны/региона и типа помещения



- 1 Включите телевизор в сеть (220-240 В переменного тока, 50 Гц).
- 2 Нажмите  на боковой панели телевизора.
При первом включении телевизора на его экране автоматически появляется меню "Язык" (Language).
- 3 Нажимая , выберите из появившегося на экране меню нужный язык и затем нажмите .

Auto Start-up

Language	English
Country	Nederlands
Location	Français
	Italiano
	Deutsch
	Ελληνικά
	Türkçe
	Español

Select:   Confirm: 

- 4 С помощью кнопок \uparrow/\downarrow выберите страну/регион, в которой Вы хотите использовать телевизор, затем нажмите \oplus .

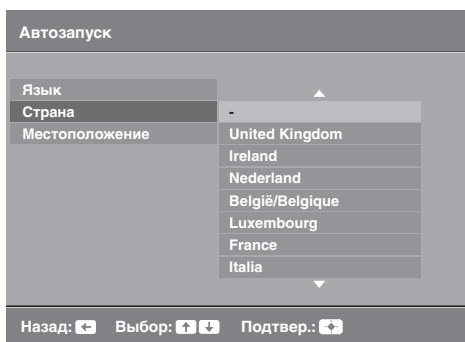

Если страны/региона, в которой Вы хотите пользоваться телевизором, нет в списке, вместо страны/региона выберите "-".

- 5 Нажимая \uparrow/\downarrow , выберите тип помещения, в котором Вы хотите использовать телевизор, затем нажмите \oplus .

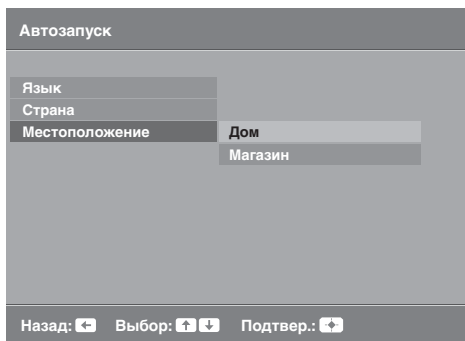

В режиме "Магазин" некоторые настройки будут периодически изменяться для использования, соответствующего такому режиму.

Данная опция служит для первоначального выбора режима изображения соответствующего освещенности, типичной для подобных помещений.

7: Автонастройка телевизора

- 1 Нажмите кнопку \oplus .

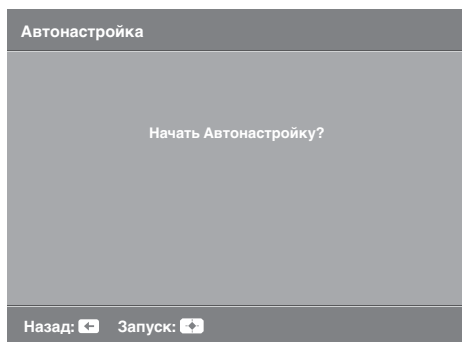

- 2 С помощью кнопок \uparrow/\downarrow выберите опцию "Эфир" или "кабель*", затем нажмите \oplus . Если Вы выберете "кабель*", на экране появится страница выбора типа сканирования. См. "Настройка телевизора на прием сигналов кабельного телевидения" (стр. 8). Телевизор начнет автоматический поиск всех доступных цифровых, а затем аналоговых каналов. Это может занять некоторое время. Пожалуйста, подождите и не нажимайте никакие кнопки ни на телевизоре, ни на пульте ДУ.

Появление на экране сообщения о необходимости проверки правильности подключения антенны означает, что не найдено ни одного цифрового или аналогового канала. Проверьте, правильно ли выполнено подключение антенны/кабеля* и нажмите кнопку \oplus , чтобы повторно запустить процедуру автонастройки.

* Кроме KDL-40/37/32P36xx.

- 3 При появлении на экране меню "Сортировка программ", выполните операции, указанные в разделе "Сортировка программ" (стр. 25). Если Вы не хотите менять порядок, в котором аналоговые каналы сохранены в памяти Вашего телевизора, нажмите MENU для перехода к следующему шагу.



- Этот шаг не будет выводиться на экран в случае нахождения какого-либо аналогового канала.

- 4 При появлении на экране меню "Настройки Эко", нажмите \leftarrow/\rightarrow для выбора опции "Да" или "Нет", затем нажмите \oplus . Если Вы выберете опцию "Да", установки опции "Эко" будут изменены на рекомендованные значения с целью уменьшения энергопотребления.

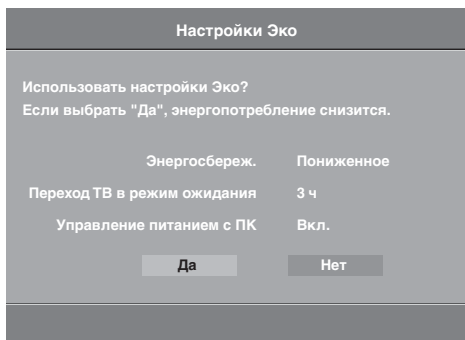

Теперь телевизор настроен на прием всех доступных каналов.

Настройка телевизора на прием сигналов кабельного телевидения

(Кроме KDL-40/37/32P36xx)

- 1 Нажмите \oplus .
- 2 С помощью кнопок \uparrow/\downarrow выберите "Быстрое сканирование" или "Полное сканирование", затем нажмите \oplus .
- "Быстрое сканирование"**: настройка на каналы ведется на основе информации провайдера кабельного ТВ, передаваемой вместе с сигналом. Для параметров "Частота", "Код доступа к сети" и "Символьная скорость" рекомендуется опция "Авто".
- Эта опция рекомендуется для быстрого выполнения настройки, при условии, что она поддерживается провайдером кабельного ТВ. Если при выборе опции "Быстрое сканирование" настройка каналов не выполняется, используйте метод "Полное сканирование", описанный ниже.
- "Полное сканирование"**: Выполняется поиск и сохранение в памяти всех доступных каналов. Этот процесс может занять некоторое время. Данная опция рекомендуется если "Быстрое сканирование" не поддерживается Вашим провайдером кабельного ТВ.
- Дополнительную информацию о провайдерах кабельного ТВ см. на сайте поддержки: <http://support.sony-europe.com/TV/DVBC>
- 3 С помощью кнопок $\leftarrow/\rightarrow/\downarrow$ выберите "Начать".
- Телевизор начнет поиск каналов. Не нажимайте никаких кнопок на телевизоре или на пульте ДУ.



- Некоторые провайдеры кабельного ТВ не поддерживают "Быстрое сканирование". Если при использовании опции "Быстрое сканирование" не найдено ни одного канала, выполните "Полное сканирование".

Отсоединение настольной подставки от телевизора



- Отсоединяйте настольную подставку от телевизора только в том случае, если Вы хотите выполнить его настенную установку.

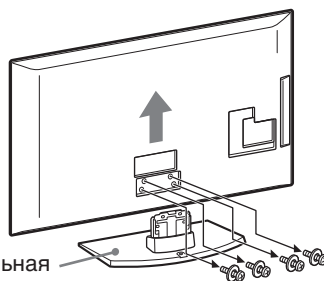

Настольная подставка

Сведения по безопасности

Установка и подключение

Во избежание возгорания, поражения электрическим током, повреждения телевизора и/или травм выполняйте установку и эксплуатацию телевизора в соответствии с нижеследующими указаниями.

Установка

- Телевизор следует устанавливать вблизи легкодоступной сетевой розетки.
- Установите телевизор на ровную устойчивую поверхность.
- Настенная установка телевизора должна выполняться только квалифицированными специалистами сервисной службы.
- По соображениям безопасности настоятельно рекомендуется использовать аксессуары Sony, в том числе:
 - Кронштейн для настенной установки SU-WL500 (KDL-40P36/P56/S56xx, KDL-37P36/P56/S56xx, KDL-32P35/P36/P55/P56/S55/S56xx)
 - Кронштейн для настенной установки SU-WL100 (KDL-26P55/S55xx)
- При присоединении крепежного крюка к телевизору используйте только винты, входящие в комплект поставки кронштейна для настенной установки. В этих винтах длина резьбовой части, выступающей за прилегающую к телевизору поверхность крепежного крюка, составляет от 8 до 12 мм. Диаметр и длина винтов различны в зависимости от модели кронштейна для настенной установки. Использование винтов, отличных от входящих в комплект поставки, может привести к повреждению телевизора или вызвать его падение и т.д.

8 мм - 12 мм

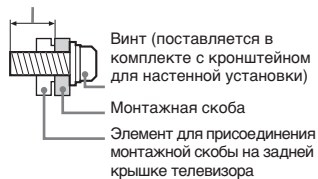

Перемещение

- Перед перемещением телевизора отсоедините от него все кабели.
- Для переноски телевизора больших размеров требуются два или три человека.
- При переноске телевизора вручную держите его, как показано на рисунке справа. Не прикладывайте усилия к ЖК-панели.
- При подъеме или перемещении телевизора крепко придерживайте его снизу.
- При перевозке берегите телевизор от ударов и сильной вибрации.
- Если необходимо доставить телевизор в ремонтную мастерскую или перевезти в другое место, упакуйте его в картонную коробку и упаковочный материал, в которых он поставлялся изначально.

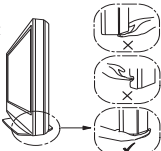

Вентиляция

- Никогда не перекрывайте вентиляционные отверстия и не вставляйте в них никакие предметы.

- Оставляйте свободное пространство вокруг телевизора, как показано на рисунке ниже.
- Для обеспечения надлежащей циркуляции воздуха настоятельно рекомендуется использовать специальный кронштейн для настенной установки производства компании Sony.

Настенная установка

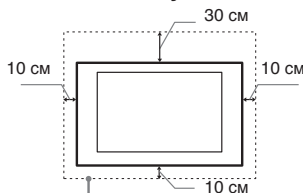

Обеспечьте вокруг телевизора расстояние не меньше указанного.

Установка на подставке

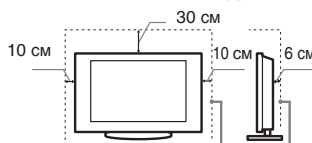

Обеспечьте вокруг телевизора расстояние не меньше указанного.

- Для обеспечения надлежащей вентиляции и предотвращения скопления грязи и пыли:
 - Не кладите телевизор экраном вниз; не устанавливайте телевизор перевернутым нижней стороной вверх, задом наперед или набок.
 - Не устанавливайте телевизор на полке, ковре, кровати или в шкафу;
 - Не накрывайте телевизор тканью, например, занавесками, а также газетами и т.п.
 - Не устанавливайте телевизор так, как показано на рисунке ниже.

Циркуляция воздуха нарушена.

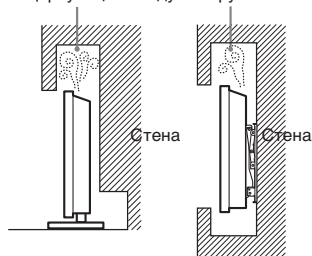

Кабель питания

Во избежание возгорания, поражения электрическим током, повреждения телевизора и/или травм обращайтесь с кабелем питания и сетевой розеткой в соответствии с нижеследующими указаниями:

- Используйте только кабели питания поставки Sony, не пользуйтесь кабелями других поставщиков.
- Вставляйте вилку в розетку до конца.
- Используйте для питания телевизора только сеть переменного тока напряжением 220-240 В.
- Выполняя кабельные соединения между устройствами, в целях безопасности извлеките кабель питания из сетевой розетки и будьте осторожны, чтобы не зануться о кабели.
- Перед выполнением каких-либо работ с телевизором или его переноской выньте вилку кабеля питания от сети.
- Кабель питания не должен находиться рядом с источниками тепла.
- Регулярно чистите вилку кабеля питания, предварительно вынимая

ее из розетки. Если на вилке имеется пыль, в которой скапливается влага, это может привести к повреждению изоляции и, как следствие, к возгоранию.

Примечания

- Не используйте входящий в комплект поставки кабель питания с другим оборудованием.
- Не пережимайте, не перегибайте и не перекручивайте кабель питания, прилагая излишние усилия. В противном случае могут оголиться или переломиться внутренние жилы кабеля.
- Не изменяйте конструкцию кабеля питания.
- Не ставьте и не кладите никакие тяжелые предметы на кабель питания.
- Вынимаемая кабель питания из розетки, не тяните за сам кабель.
- Не подключайте слишком много приборов к одной электророзетке.
- Не пользуйтесь электророзеткой с плохими контактами.

Запрещенные типы установки

Во избежание возгорания, поражения электрическим током, повреждения телевизора и/или травм не устанавливайте/не эксплуатируйте телевизор в таких местах, помещениях и ситуациях, которые перечислены ниже.

Места расположения:

На открытом воздухе (под прямыми солнечными лучами), на берегу моря, на корабле или другом судне, в автомобиле, в медицинских учреждениях, в неустойчивом положении; вблизи воды, или там, где возможно воздействие на него дождя, влаги или дыма.

Помещения:



- Во избежание возгорания ни в коем случае не допускайте, чтобы вблизи изделия находились горящие свечи или другие источники открытого пламени.
- В жарких, влажных или слишком запыленных помещениях; в местах, где могут быть насекомые; в таких местах, в которых телевизор может быть подвержен механической вибрации; вблизи опасных объектов (свечей и др.). На телевизор не должны попадать какие-либо капли или брызги; нельзя ставить на него предметы, содержащие жидкости, например вазу с цветами.

Ситуации:

Не касайтесь телевизора мокрыми руками; не эксплуатируйте его со снятым корпусом или с дополнительными аксессуарами, не рекомендованными изготовителем. Во время грозы отключайте телевизор от розетки электропитания и антенны.

Осколки:

- Не бросайте никакие предметы в телевизор. От удара экранное стекло может разбиться и нанести серьезную травму.
- Если на поверхности телевизора образовались трещины, перед тем, как прикоснуться к нему, выньте кабель питания из розетки. В противном случае Вы можете получить удар электрическим током.

Если телевизор не используется

- Если Вы не собираетесь пользоваться телевизором в течение нескольких дней, по соображениям безопасности и энергосбережения его следует отключить от сети электропитания.

- Так как телевизор не отключается от сети при выключении кнопкой, для его полного отключения от электропитания выньте вилку кабеля питания из розетки.
- Следует иметь в виду, что некоторые телевизоры обладают функциями, для корректной работы которых требуется оставлять телевизор в дежурном режиме.

Меры предосторожности в отношении детей

- Не позволяйте детям взбираться на телевизор.
- Храните мелкие детали вне досягаемости детей, чтобы они не могли случайно проглотить их.

Если имеют место следующие неисправности...

Немедленно выключите телевизор и выньте вилку кабеля питания из розетки в следующих случаях.

Обратитесь к своему дилеру или в сервисный центр Sony для того, чтобы квалифицированные специалисты сервисной службы выполнили проверку.

в случае, если:

- Поврежден кабель питания.
- Электророзетка имеет плохие контакты.
- Телевизор получил повреждения в результате падения, удара или попадания брошенным в него предметом.
- Внутри корпуса телевизора через отверстия попала жидкость или какой-либо предмет.

Меры предосторожности

Просмотр телевизора

- Смотрите телевизор при достаточном освещении; просмотр при плохом освещении или в течение чрезмерно продолжительного времени утомляет глаза.
- При пользовании наушниками не устанавливайте слишком большую громкость, чтобы не повредить слух.

ЖК-экран

- Хотя ЖК-экран изготовлен по высокоточной технологии и число эффективных точек достигает 99,99 % и выше, на экране могут постоянно появляться черные или яркие цветные (красные, синие или зеленые) точки. Это структурное свойство ЖК-экрана, которое не является признаком неисправности.
- Не нажимайте на защитный фильтр, не царапайте его и не ставьте на телевизор какие-либо предметы. Это может привести к неравномерности изображения или повреждению ЖК-экрана.
- Если телевизор работает в холодном месте, изображение может оказаться размытым или слишком темным. Это не является признаком неисправности. Эти явления исчезнут с повышением температуры.
- При продолжительной демонстрации неподвижного изображения могут появляться остаточные изображения. Через несколько секунд они могут исчезнуть.
- Во время работы телевизора экран и корпус нагреваются. Это не является признаком неисправности.
- ЖК-экран содержит небольшое количество жидких кристаллов. Некоторые люминесцентные лампы, применяемые в этом телевизоре, содержат также ртуть. При

утилизации соблюдайте соответствующие местные положения и инструкции.

Уход за поверхностью экрана, корпусом телевизора и их чистка

Перед чисткой телевизора или вилки кабеля питания отсоедините кабель от сети.

Для обеспечения сохранности конструкционных материалов и покрытия экрана телевизора соблюдайте следующие меры предосторожности.

- Для удаления пыли с поверхности экрана/корпуса телевизора осторожно протирайте его мягкой тканью. Если пыль не удаляется полностью, протрите экран мягкой тканью, слегка смоченной в слабом растворе мягкого моющего средства.
- Ни в коем случае не используйте никакие абразивные материалы, щелочные/кислотные очистители, чистящие порошки и такие летучие растворители, как спирт, бензин, разбавитель или инсектициды. Применение этих веществ или длительный контакт с изделиями из резины/винила могут повредить покрытие корпуса или поверхность экрана.
- Для обеспечения надлежащей вентиляции рекомендуется периодически прочищать вентиляционные отверстия с помощью пылесоса.
- При регулировке угла наклона телевизора изменяйте его положение медленно и осторожно во избежание соскальзывания телевизора с подставки.

Дополнительные устройства

Держите дополнительные компоненты или оборудование, излучающее электромагнитные волны, на расстоянии от телевизора. В противном случае может иметь место искажение изображения и/или звука.

Батарейки

- Вставляя батарейки, соблюдайте полярность.
- Не используйте одновременно батарейки различных типов или старые и новые батарейки.
- При утилизации батареек всегда соблюдайте правила охраны окружающей среды. В некоторых регионах правила утилизации батареек могут быть регламентированы. Просьба обращаться по этому поводу в местные органы власти.
- Бережно обращайтесь с пультом ДУ. Не бросайте его, не становитесь на него и не лейте на него никаких жидкостей.
- Не оставляйте пульт ДУ вблизи источников тепла или в месте, подверженном прямому воздействию солнечных лучей, или во влажном помещении.

Утилизация телевизора



Pb

Утилизация отслужившего электрического и электронного оборудования (директива

применяется в странах Евросоюза и других европейских странах, где действуют системы

раздельного сбора отходов)

Данный знак на устройстве или его упаковке обозначает, что данное устройство нельзя утилизировать вместе с прочими бытовыми отходами. Его следует сдать в соответствующий приемный пункт переработки электрического и электронного оборудования. Неправильная утилизация данного изделия может привести к потенциально негативному влиянию на окружающую среду и здоровье людей, поэтому для предотвращения подобных последствий необходимо выполнять специальные требования по утилизации этого изделия. Переработка данных материалов поможет сохранить природные ресурсы. Для получения более подробной информации о переработке этого изделия обратитесь в местные органы городского управления, службу сбора бытовых отходов или в магазин, где было приобретено изделие.



Pb

Утилизация использованных элементов питания (батареек) (применяется в странах

Евросоюза и других европейских странах, где действуют системы раздельного сбора отходов)

Данный знак на элементе питания или упаковке означает, что элемент питания, поставляемый с устройством, нельзя утилизировать вместе с прочими бытовыми отходами. На некоторых элементах питания данный символ может сочетаться с символом химического элемента. Символы ртути (Hg) или свинца (Pb) добавляются в тех случаях, когда элемент питания содержит более 0,0005% ртути или 0,004% свинца. Обеспечивая правильную утилизацию использованных элементов питания, вы предотвращаете негативное влияние на окружающую среду и здоровье людей, возникающее при неправильной утилизации. Вторичная переработка данных материалов поможет сохранить природные ресурсы. При работе устройств, для которых в целях безопасности, выполнения каких-либо действий или сохранения имеющихся в памяти устройств данных необходима подача постоянного питания от встроеного элемента питания, замену такого элемента питания следует производить только в специализированных сервисных центрах. Для правильной утилизации использованных элементов питания после истечения срока службы сдавайте их в соответствующий пункт по сбору электронного и электрического оборудования. Об утилизации прочих элементов питания см. раздел с описанием безопасного извлечения элементов питания из устройства. Сдавайте использованные элементы питания в соответствующие пункты по сбору и переработке использованных элементов питания. Для получения более подробной информации о вторичной переработке данного изделия или использованного элемента питания, обращайтесь в местные органы власти, службу сбора бытовых отходов или в магазин, где было приобретено изделие.

Описание пульта ДУ

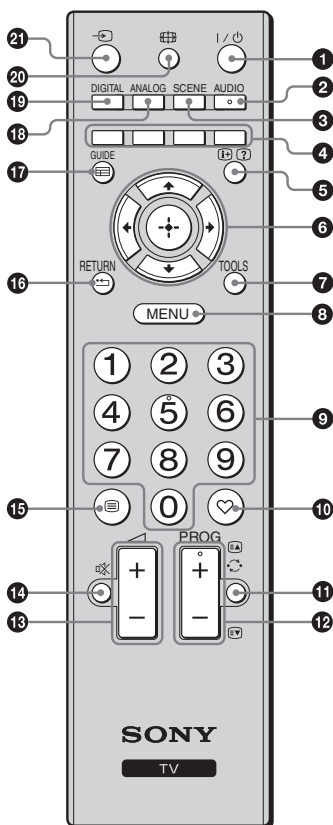

- 1 I/⏻ – Дежурный режим телевизора**
Служит для временного выключения телевизора и его включения из дежурного режима.
- 2 AUDIO**
Эта кнопка служит для переключения режима двойной звук (стр. 23).
- 3 SCENE – Выбор сцены (стр. 14)**
- 4 Цветные кнопки (стр. 14, 17)**
- 5 [i]/[?] – Информация/Вывод скрытого текста**
 - В цифровом режиме: Выводит на экран краткую информацию о просматриваемой в данный момент программе.
 - В аналоговом режиме: Выводит на экран такую информацию, как текущий номер канала и формат экрана.
 - В режиме телетекста (стр. 14): Выводит на экран скрытую информацию (например, ответы телевикторины).
- 6 ⏪/⏩/⏮/⏭/⏯**
- 7 TOOLS (стр. 15, 19)**
Эта кнопка открывает доступ к различным опциям просмотра и позволяет выполнять настройки/регулировать в соответствии с источником сигнала и формат экрана.
- 8 MENU (стр. 21)**
- 9 Цифровые кнопки**
 - В обычном режиме работы телевизора: Служат для выбора канала. Для выбора каналов с номерами 10 и выше вторую и третью цифру следует быстро вводить одну за другой.
 - В режиме телетекста: Служат для ввода трехзначного номера нужной страницы.
- 10 ♡ – Список избранных цифровых каналов**
Эта кнопка служит для выбора составленного Вами списка избранных цифровых каналов (стр. 17).
- 11 ⏮ – Предыдущий канал**
Служит для возврата к предыдущему просматривавшемуся каналу.
- 12 PROG +/-/[EA]/[EV]**
 - В обычном режиме работы телевизора: Служит для выбора следующего (+) или предыдущего (-) канала.
 - В режиме телетекста (стр. 14): Служит для выбора следующего ([EA]) или предыдущей ([EV]) страницы.
- 13 ∠ +/- – Громкость**
- 14 🔇 – Отключение звука**
- 15 [≡] – Телетекст (стр. 14)**
- 16 RETURN / ⏪**
Служит для возврата к предыдущей странице любого выведенного на экран меню.
- 17 GUIDE / [≡] – EPG (Цифровой экранный электронный телегид) (стр. 16)**
- 18 ANALOG – Аналоговый режим (стр. 13)**
- 19 DIGITAL – Цифровой режим (стр. 13)**
- 20 [⏻] – Режим экрана (стр. 14)**
- 21 [↔] – Выбор источника входного сигнала**
Служит для выбора источника входного сигнала из числа устройств, подключенных к разъемам телевизора (стр. 19).



- На кнопках 5, PROG + и AUDIO имеются выпуклые точки. По ним удобно ориентироваться при управлении телевизором.

Описание кнопок и индикаторов телевизора

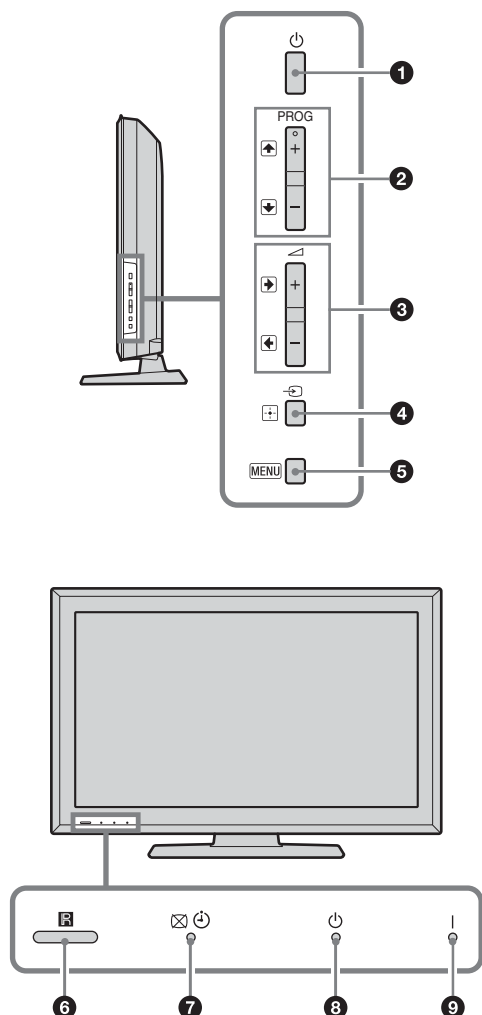

1 – Питание

Служит для включения и выключения телевизора.



- Чтобы полностью выключить телевизор, выньте вилку кабеля питания из электророзетки.
- При включении телевизора индикатор питания загорается зеленым светом.

2 **PROG +/-**

- В обычном режиме работы телевизора: Служит для выбора следующего (+) или предыдущего (-) канала.
- При работе с меню: Служит для перемещения между опциями вверх () или вниз ().

3 +/-

- В обычном режиме работы телевизора: Служит для увеличения (+) или уменьшения (-) громкости.
- При работе с меню: Служит для перемещения между опциями вправо () или влево ()

4 – Выбор источника входного сигнала / OK

- В обычном режиме работы телевизора: Служит для выбора источника входного сигнала из числа устройств, подключенных к разъемам телевизора (стр. 19).
- При работе с меню: Служит для выбора меню или опции и для подтверждения установки.

5 **MENU** (стр. 21)

6 Датчик сигнала с пульта ДУ

- Принимает ИК сигналы от пульта ДУ.
- Не кладите ничего на этот датчик во избежание нарушений в его работе.

7 – Индикатор отключения изображения/таймера сна

- Загорается зеленым светом при отключенном изображении (стр. 24).
- Загорается оранжевым светом при установленном таймере сна (стр. 25).

8 – Индикатор дежурного режима

Загорается красным светом, когда телевизор находится в дежурном режиме.

9 **I** – Индикатор включения



Загорается зеленым светом при включении телевизора.

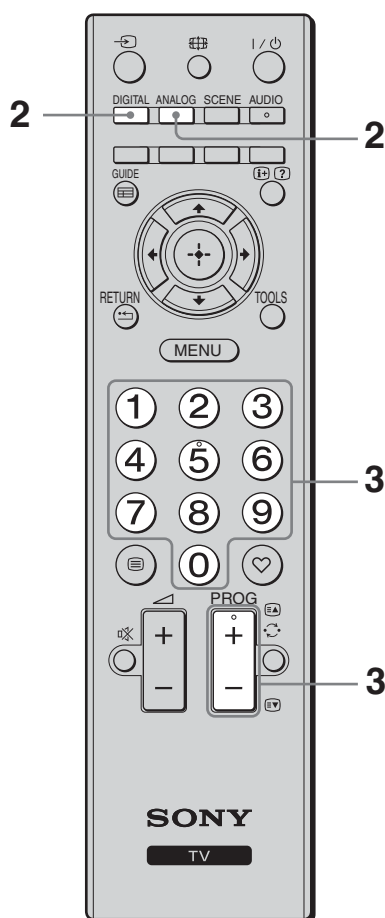
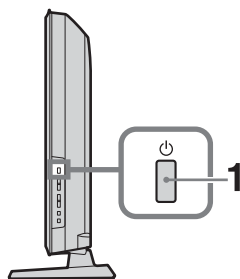

- Перед тем как вынимать вилку сетевого шнура из розетки, убедитесь, что телевизор полностью выключен. Вынимание вилки сетевого шнура из розетки при включенном телевизоре может привести к тому, что индикатор продолжит гореть, или даже к выходу телевизора из строя.

Просмотр телевизора



1 Для включения телевизора нажмите кнопку  на его боковой панели. Если телевизор находится в дежурном режиме (индикатор дежурного режима  на передней панели телевизора горит красным цветом), для включения телевизора нажмите кнопку  на пульте ДУ.







2 Нажмите кнопку DIGITAL для переключения телевизора в цифровой режим или кнопку ANALOG для его переключения в аналоговый режим. Число доступных каналов будет зависеть от заданного режима.

3 Для выбора телевизионного канала используйте цифровые кнопки или кнопки PROG +/-.

Пре выборе с помощью цифровых кнопок канала с номером 10 и более, вторую и третью кнопку следует нажимать сразу же после нажатия предыдущей кнопки. О выборе цифровых каналов с помощью Цифрового экранного электронного телегида (EPG) см. стр. 16.

В цифровом режиме

На короткое время на экране появится информационный баннер. Баннер может содержать следующие пиктограммы:

-  : Трансляция радиосигнала
-  : Трансляция кодированных/получаемых по подписке программ
-  : Доступно многоязычное аудиовещание
-  : Доступны субтитры
-  : Доступны субтитры для слабослышащих
-  : Рекомендуемый минимальный возраст для просмотра текущей программы (от 4 до 18 лет)
-  : Замок от детей

Дополнительные операции

Чтобы	Выполните следующие операции
Отрегулировать громкость	Нажимайте кнопки \triangle + (увеличение)/ - (уменьшение).
Вывести на экран таблицу программ (только в аналоговом режиме)	Нажмите кнопку \oplus . Для выбора аналогового канала нажмите \updownarrow , затем нажмите \oplus .
Вывести на экран список избранных каналов (только в цифровом режиме).	Нажмите кнопку \heartsuit . Подробности см. на стр. 17.

Вход в режим телетекста

Нажмите Ⓜ . При каждом нажатии кнопки Ⓜ экран будет циклически меняться в следующей последовательности:
Текст \rightarrow Текст и изображение (смешанный режим) \rightarrow Только изображение (выход из режима телетекста)
Для выбора страницы используйте цифровые кнопки или кнопки Ⓜ / Ⓜ .
Для вывода на экран скрытой информации нажмите кнопку ? .

- Если в нижней части страницы появляются четыре цветных символа, это означает, что доступен режим Фастекст. Фастекст обеспечивает легкий и быстрый доступ к страницам телетекста. Нажмите кнопку соответствующего цвета для выхода на нужную страницу.

Функция "Выбор сцены"

Вы можете выбрать следующие режимы сцены: "Универсальная", "Кино", "Спорт", "Игра" или "Фото". При выборе того или иного режима сцены для него автоматически устанавливается оптимальное качество звука и изображения.

- 1 Нажмите кнопку SCENE на пульте ДУ.
- 2 Нажимая \updownarrow / \leftarrow / \rightarrow , выберите из появившегося на экране меню нужный режим, затем нажмите \oplus .

Универсальная: Текущие пользовательские настройки.

Кино: Обеспечивает качество звука и изображения, подобное кинематографическому.

Спорт: Обеспечивает качество изображения и звука, создающее эффект присутствия на стадионе.

Игра: Обеспечивает качество изображения и звука, позволяющее получить от видеоигры максимум удовольствия.

Фото: Обеспечивает качество изображения, позволяющее достоверно воспроизводить текстуру и цвет фотоснимков.

- В случае выбора какого-либо режима сцены выбор режима изображения в меню "Изображения" становится невозможным; поэтому, если Вы хотите выбрать режим изображения, вначале отмените заданный режим сцены.
- Данная функция недоступна в тех случаях, когда входной сигнал подается на разъемы PC input , HDMI PC , а также в меню "Фото / Музыка".

Ручное изменение формата экрана для соответствия формату передаваемого изображения

Нажимая кнопку Ⓜ , выберите нужный формат экрана.

Оптимальн.*

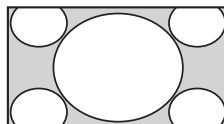

Обеспечивает воспроизведение изображения в обычном формате 4:3 с имитацией эффекта широкоэкранного изображения. Изображение формата 4:3 вытягивается для заполнения экрана.

4/3

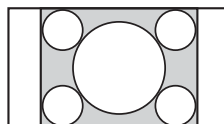

Обеспечивает воспроизведение с правильными пропорциями изображения в обычном формате 4:3 (например, предназначенное для неширокоэкранных телевизоров).

Широкоэкр.

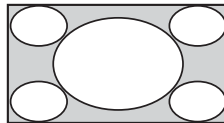

Изображение формата 4:3 вытягивается по горизонтали для заполнения экрана формата 16:9.

Увелич.*

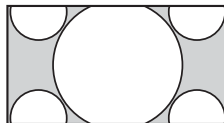

Обеспечивает воспроизведение с правильными пропорциями изображения в кинематографическом (letter-box) формате.

14/9*

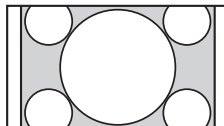

Обеспечивает воспроизведение с правильными пропорциями изображения в формате 14/9. В результате по краям изображения будет видна черная рамка.

Субтитры*

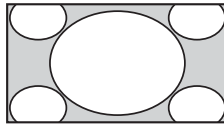

Обеспечивает воспроизведение в кинематографическом (letter-box) формате с субтитрами.

Авто

- При установке параметра "Формат экрана" в опцию "Авто" телевизор будет автоматически выбирать формат экрана, наилучшим образом соответствующий передаваемому изображению.

* Часть изображения сверху или снизу может оказаться срезанной.



- В зависимости от передаваемого сигнала некоторые форматы экрана могут являться недоступными.
- В режиме "Оптимальн." некоторые символы и/или буквы сверху или снизу изображения могут оказаться невидимыми.



- Вы можете регулировать положение изображения по вертикали при выборе режимов "Оптимальн.", "Увелич.", "14/9" или "Субтитры". Используйте кнопки \updownarrow для перемещения изображения вверх или вниз (например, для того, чтобы можно было прочитать субтитры).

Использование меню "Средства"

Во время просмотра телевизионной программы нажмите кнопку TOOLS для вывода на экран следующих опций.

Опции	Описание
Закреть	Используется для закрытия меню "Средства"
Режим изображения	См. стр. 22.
Эффект	См. стр. 23.
Динамик	См. стр. 23.
Блокировка/Разблокировка	Блокировка/Разблокировка выбранного канала. См. PIN код в разделе "Замок от детей" (стр. 28)
Язык аудио (только в цифровом режиме)	См. стр. 28.
Установка субтитров (только в цифровом режиме)	См. стр. 28.
Таймер выкл.	См. стр. 25.
Энергосбереж.	См. стр. 24.
Системная информация (только в цифровом режиме)	Выводит на экран страницу Системная информация.

Использование Цифрового экранного электронного телегида (EPG) DV3*



- 1 В цифровом режиме нажмите кнопку GUIDE.
- 2 Выполните нужную операцию в соответствии со следующей таблицей или указаниями на экране телевизора.

Цифровой экранный электронный телегид (EPG)

* Эта функция может быть недоступна в некоторых странах/регионах.

Чтобы	Выполните следующие операции
Просмотреть ту или иную программу	Нажимая $\uparrow/\downarrow/\leftarrow/\rightarrow$, выберите нужную программу, затем нажмите \oplus .
Выключить EPG	Нажмите кнопку GUIDE.



- Если для ряда программ задано возрастное ограничение, на экране появится запрос PIN кода. Подробности см. в разделе "Замок от детей" на стр. 28.

Использование списка цифровых избранных каналов DV3*



Список избранных цифровых каналов - "Цифр. Избранные"

* Эта функция может быть недоступна в некоторых странах/регионах.

Функция "Избранные" позволяет составлять списки предпочитаемых Вами каналов.

- 1 В цифровом режиме нажмите кнопку .
- 2 Выполните нужную операцию в соответствии со следующей таблицей или указаниями на экране телевизора.

Чтобы	Выполните следующие операции
Впервые создать список "Избранные"	<ol style="list-style-type: none"> 1 Нажмите для выбора опции "Да". 2 Нажмите желтую кнопку для выбора списка "Избранные". 3 С помощью кнопок выберите канал, который Вы хотите добавить к списку, затем нажмите . Каналы, содержащиеся в списке "Избранные", помечены символом . 4 По окончании настройки нажмите кнопку RETURN.
Просмотреть тот или иной канал	<ol style="list-style-type: none"> 1 Для навигации по спискам "Избранные" нажимайте желтую кнопку. 2 С помощью кнопок выберите нужный канал, затем нажмите кнопку .
Удалить с экрана список "Избранные"	Нажмите кнопку RETURN.
Добавить или удалить каналы из списка "Избранные"	<ol style="list-style-type: none"> 1 Нажмите синюю кнопку. 2 Нажать желтую кнопку для выбора списка "Избранные", который Вы хотите редактировать. 3 С помощью кнопок выберите канал, который Вы хотите добавить или удалить, затем нажмите .
Удалить все каналы из списка "Избранные"	<ol style="list-style-type: none"> 1 Нажмите синюю кнопку. 2 Нажать желтую кнопку для выбора списка "Избранные", который Вы хотите редактировать. 3 Нажмите синюю кнопку. 4 С помощью кнопок выберите опцию "Да", затем нажмите для подтверждения.

Подключение дополнительных устройств

Вы можете подключить к Вашему телевизору широкий спектр дополнительных устройств. Соединительные кабели не входят в комплект поставки.

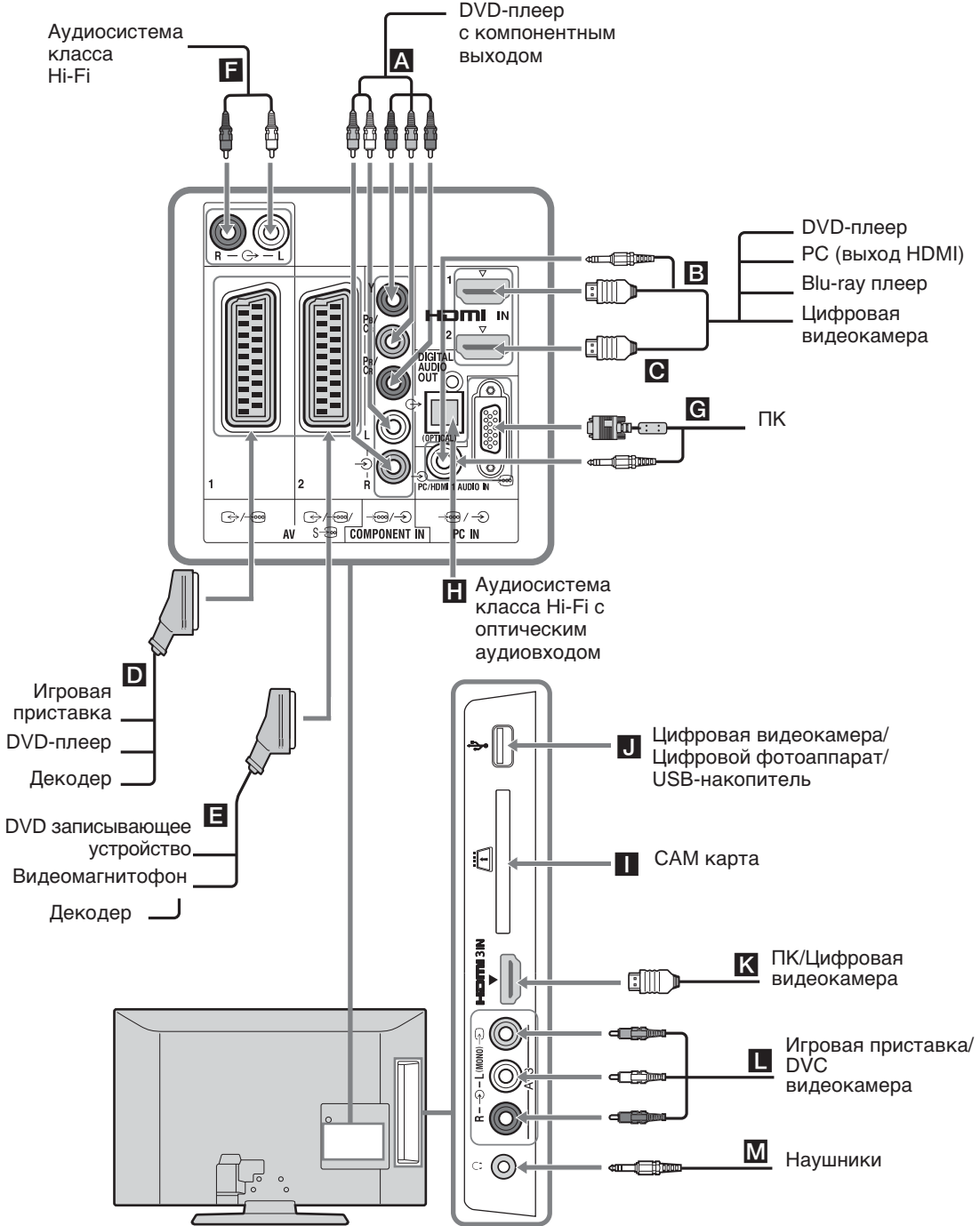





Просмотр изображения с устройств, подключенных к телевизору

Включите подключенное к телевизору устройство и затем выполните одну из следующих операций.

Для видеомagneфона с автоматической настройкой см. стр. 7







В аналоговом режиме для выбора видеоканала нажимайте кнопки PROG +/- или цифровые кнопки.



Для других подключенных устройств

Нажмите кнопку  для вывода на экран списка подключенных к телевизору устройств. С помощью кнопок  выберите нужный источник входного сигнала, затем нажмите кнопку . (Выделенное устройство автоматически выбирается в качестве источника входного сигнала, если не выполнять никаких операций в течение двух секунд после нажатия кнопки .

Для USB-устройства

См. стр. 20.

Символ на экране	Описание
 Component	Для просмотра изображения с оборудования, подключенного к разъему A .
 HDMI1, HDMI2 или HDMI3	HDMI IN 1, HDMI IN 2 или HDMI IN 3 Для просмотра изображения с оборудования, подключенного к разъемам B , C или K . Цифровые видео- и аудиосигналы поступают на вход от подключенного устройства. Если устройство оснащено гнездом DVI, соедините гнездо DVI с гнездом HDMI IN 1 через переходной интерфейс DVI - HDMI (не входит в комплект поставки) и соедините аудиовыходы устройства с аудиовходами HDMI IN 1. Для просмотра фотографий или изображений с ПК или цифровой видеокамеры подключайте их ко входу HDMI IN 3.
 AV1	Для просмотра изображения с оборудования, подключенного к разъему D .
 AV2/ S  AV2	Для просмотра изображения с оборудования, подключенного к разъему E .
 PC	Для просмотра изображения с оборудования, подключенного к разъему G . <ul style="list-style-type: none"> Рекомендуется использовать Кабель для подключения ПК Специальный кабель для подключения ПК с ферритовыми кольцами и разъемом D-sub 15 (этот кабель можно приобрести в сервисных центрах Sony, код для заказа 1-793-504-11) или же эквивалентный.

Символ на экране	Описание
 USB	Для просмотра изображения с оборудования, подключенного к разъему I . Для просмотра фотографий или прослушивания музыки с USB-носителя, подключенного к телевизору.
 AV3	Для просмотра изображения с оборудования, подключенного к разъему L . В случае подключения монофонического устройства подключите его к гнезду  AV3 L.



- Используйте только сертифицированный HDMI-кабель с логотипом HDMI. Мы рекомендуем использовать HDMI-кабель Sony.
- При подключении оборудования, совместимого с функцией "HDMI", обеспечивается поддержка связи с подключенным оборудованием. Об установке связи см. на стр. 20.

Чтобы подключить

Чтобы подключить	Выполните следующие операции
Модуль ограниченного доступа (CAM) I	Для просмотра Pay Per View - кодированных платных программ, распространяемых по подписке. За более подробной информацией обратитесь к руководству по эксплуатации, прилагаемому к Вашему модулю CAM. Для использования модуля CAM извлеките бутафорскую карту из гнезда CAM. Перед тем как устанавливать или вынимать модуль CAM, выключите телевизор. Если Вы не используете модуль CAM, рекомендуется установить в гнездо CAM бутафорскую карту. <ul style="list-style-type: none"> CAM поддерживается не во всех странах/регионах. Просим Вас обратиться за соответствующей информацией к своему дилеру.

Аудиосистему класса Hi-Fi F	Подсоедините аудиосистему к аудиовходам  для прослушивания через нее звука телевизора. Уровень громкости внешних динамиков можно регулировать с помощью кнопок регулировки громкости пульта ДУ.
------------------------------------	--

DIGITAL AUDIO OUT (OPTICAL) H	Используйте оптический аудиокабель.
--------------------------------------	-------------------------------------

Наушники M	Подсоедините наушники к гнезду  , чтобы слушать через них звук телевизора.
-------------------	---

Дополнительная операция

Чтобы Выполните следующие операции

Возвратиться к обычному режиму работы телевизора	Нажмите DIGITAL или ANALOG.
--	-----------------------------

Использование меню "Средства"

При просмотре изображения с подключенного оборудования нажмите кнопку TOOLS, чтобы вывести на экран следующие опции.

Опции	Описание
Закреть	Используется для закрытия меню "Средства"

Опции	Описание
Режим изображения (кроме тех случаев, когда входной сигнал поступает от ПК или USB-устройства)	См. стр. 22.
Режим дисплея (только при подаче на вход сигнала от ПК)	См. стр. 22.
Эффект	См. стр. 23.
Динамик	См. стр. 23.
Сдвиг по горизонтали (только при подаче на вход сигнала от PC)	См. стр. 24.
Сдвиг по вертикали (только при подаче на вход сигнала от PC)	См. стр. 24.
Таймер выкл. (кроме тех случаев, когда входной сигнал поступает от ПК)	См. стр. 25.
Энергосбереж.	См. стр. 24.

Воспроизведение фотографий/музыки через USB-порт

Вы можете просматривать/воспроизводить на своем телевизоре музыкальные файлы и файлы фотографий, сохраненные в цифровом фотоаппарате Sony или видеокамере, подключив их к телевизору через USB-кабель, а также подобные файлы, сохраненные на USB-накопителе.

- 1 Подключите к телевизору USB-совместимое устройство.
- 2 Нажмите кнопку **MENU**.
- 3 С помощью кнопок \uparrow/\downarrow выберите "Фото / Музыка", затем нажмите \oplus .
- 4 С помощью кнопок $\uparrow/\downarrow/\leftarrow/\rightarrow$ выберите файл или папку, которую Вы хотите вывести на экран, затем нажмите \oplus .
После выбора папки выберите файл, затем нажмите кнопку \oplus .
При этом начнется воспроизведение выбранного файла.

- При использовании опции "Фото" возможно ухудшение качества изображения, т.к. в зависимости от файла изображение может быть увеличено. Кроме того, в зависимости от величины и формата изображения, оно может не полностью заполнять экран.
- При использовании опции "Фото" для вывода на экран некоторых файлов фотоизображения может потребоваться некоторое время.
- Для имен файла и папки поддерживается кодировка UTF-8.
- Когда телевизор считывает данные с устройства, подключенного к USB-порту, соблюдайте следующие правила:
 - Не выключайте телевизор или подключенное к USB-порту устройство.
 - Не отсоединяйте USB кабель.
 - Не извлекайте USB-накопитель.
 В противном случае данные, сохраненные на USB-накопителе, могут быть повреждены.
- Компания Sony не несет ответственность за какое-либо повреждение или утерю данных на носителе

- записи из-за неверной работы телевизора или какого-либо из подключенных к нему устройств.
- Воспроизведение через USB поддерживается для следующих форматов файлов фотоизображения:
 - JPEG (файлы формата JPEG с расширением ".jpg", совместимые с DCF 2.0 или Exif 2.21)
- При подключении к телевизору цифрового фотоаппарата Sony установите на нем для режима соединения USB опцию "Auto" или "Mass Storage". Более подробную информацию о режиме соединения USB см. в инструкции, приложенной к Вашему цифровому фотоаппарату.
- Воспроизведение через USB поддерживается для следующего формата музыкальных файлов:
 - MP3 (файлы с расширением ".mp3", не защищенные авторскими правами) и WAV (файлы с расширением ".wav")
- Функция "Просмотр фото через USB" поддерживает только файловые системы FAT16 и FAT32.
- Максимально возможное число файлов в папке равно 300.
- В зависимости от конкретных случаев воспроизведение некоторых файлов, в том числе файлов, обработанных на ПК, может оказаться невозможным, несмотря на поддержку формата таких файлов.
- Для получения самой последней информации об USB-совместимых устройствах посетите указанный ниже Интернет-сайт.
<http://support.sony-europe.com/TV/compatibility/>

Использование функции "Контроль по HDMI"

Функция "Контроль по HDMI" позволяет телевизору осуществлять связь с подключенными к нему устройствами (совместимыми с этой функцией) с помощью спецификации HDMI CEC (Consumer Electronics Control). Например, подключив к телевизору устройства Sony, совместимые с функцией "Контроль по HDMI" (с помощью HDMI кабелей), можно выполнять совместное управление всей системой. Не забудьте проверить правильность подключения и настройки используемых устройств.

Настройки функции "Контроль по HDMI"

Настройки функции "Контроль по HDMI" должны быть выполнены как на телевизоре, так и на подключенных к нему устройствах. О соответствующих настройках телевизора см. "Настройка HDMI" на стр. 26. О настройке подключенных устройств см. инструкции по эксплуатации этих устройств.

Функция "Контроль по HDMI" обеспечивает

- Одновременное с телевизором выключение подключенных к нему устройств.
- Включение телевизора одновременно с подключенными к нему устройствами и автоматический выбор соответствующего входа при начале воспроизведения на одном из них.

Подключение устройств, совместимых с функцией "Контроль по HDMI"

Подсоедините HDMI-совместимое устройство к телевизору с помощью HDMI-кабеля. При подключении аудиосистемы следует также обязательно подсоединить к ее входу выход DIGITAL AUDIO OUT (OPTICAL) телевизора, используя оптический аудиокабель. Подробности см. на стр. 19.

Навигация по системе меню

Система экранных меню позволяет Вам использовать различные возможности данного телевизора. Вы можете легко выбрать каналы или внешние входы, а также изменять установки телевизора с помощью пульта ДУ.

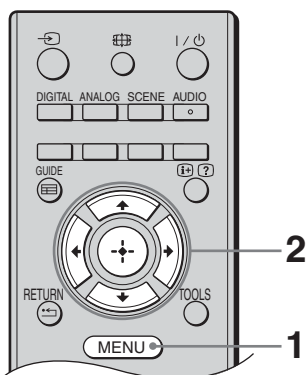

- 1 Нажмите кнопку MENU.
- 2 С помощью кнопок \uparrow/\downarrow выберите нужную опцию, затем нажмите \oplus . Для выхода из меню нажмите кнопку MENU.

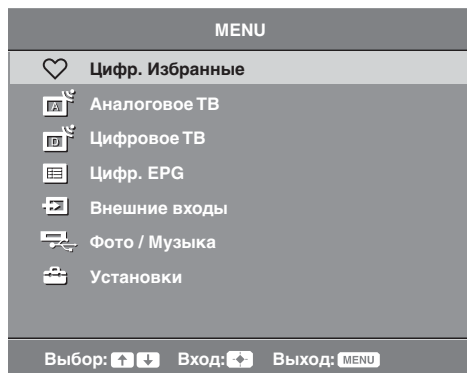



- 1 **Цифр. Избранные***
Выводит на экран список Избранные (стр. 17).
- 2 **Аналоговое ТВ**
Служит для возврата к предыдущему просматривавшемуся аналоговому каналу.
- 3 **Цифровое ТВ***
Служит для возврата к предыдущему просматривавшемуся цифровому каналу.



- 4 **Цифр. EPG***
Выводит на экран цифровой экранный электронный телегид (EPG) (стр. 16).
- 5 **Внешние входы**
Выводит на экран список устройств, подключенных к Вашему телевизору.
 - Для просмотра изображения с нужного внешнего входа выберите источник входного сигнала, затем нажмите кнопку \oplus .
- 6 **Фото / Музыка**
Выводит на экран меню "Фото / Музыка" (стр. 20).
- 7 **Установки**
Эта опция открывает меню "Установки", в котором выполняется большинство дополнительных установок и настроек.
 - 1 Нажимая \uparrow/\downarrow , выберите пиктограмму нужного меню, затем нажмите \oplus .
 - 2 С помощью кнопок $\uparrow/\downarrow/\leftarrow/\rightarrow$ выберите опцию или выполните ту или иную установку, затем нажмите \oplus .Подробности об установках см. на стр. 22- 29.
 - Число регулируемых опций зависит от ситуации. Недоступные опции изображаются серым цветом или не выводятся на экран.

* Эта функция может быть недоступна в некоторых странах/регионах.

УСТАНОВКИ

Настройка изображения

Режим изображения	<p>Служит для выбора режима изображения за исключением тех случаев, когда источником входного сигнала является ПК.</p> <p>"Яркий": Служит для увеличения контрастности и резкости изображения.</p> <p>"Обычный": Служит для получения стандартного изображения. Рекомендуется для домашнего просмотра.</p> <p>"Кино": Служит для просмотра фильмов. Эта опция является наиболее подходящей для просмотра фильмов в обстановке, напоминающей кинотеатр.</p> <p>"Фото": Служит для просмотра фотографий.</p>
Режим дисплея (только при подаче на вход сигнала от ПК)	<p>С помощью этой функции производится выбор режима дисплея при подаче на телевизор сигнала от ПК.</p> <p>"Видео": Служит для просмотра видеоизображений.</p> <p>"Текст": Служит для просмотра текстов, диаграмм и таблиц.</p> <p>"Фото": Служит для просмотра фотографий.</p>
Подсветка	Позволяет настроить яркость подсветки.
Контраст	Служит для увеличения или уменьшения контрастности изображения.
Яркость	Позволяет сделать изображение более ярким или темным.
Цветность	Служит для увеличения или уменьшения интенсивности цвета.
Оттенок	<p>Служит для усиления или ослабления зеленых и красных тонов.</p> <p></p> <ul style="list-style-type: none">Регулировка параметра "Оттенок" возможна только для сигнала в формате NTSC (например, при просмотре американских видеокассет).
Резкость	Позволяет делать изображение более резким или мягким.
Цветовой тон	<p>Позволяет настроить оттенки белого на изображении.</p> <p>"Холодный": Придает белым цветам голубой оттенок.</p> <p>"Нейтральный": Придает белым цветам нейтральный оттенок.</p> <p>"Теплый": Придает белым цветам красный оттенок.</p> <p></p> <ul style="list-style-type: none">Выбор опции "Теплый" становится невозможен при установке параметра "Режим изображения" в опцию "Яркий".
Шумопонижение	<p>Эта опция уменьшает помехи ("снег") на изображении при приеме слабого телевизионного сигнала.</p> <p>"Сильное/Средне/Слабое": Изменяет параметры шумопонижения.</p> <p>"Выкл.": Отключает функцию "Шумопонижение".</p>
Доп. установки	<p>Позволяют дополнительно настроить изображение по своему вкусу. Вы можете выполнить/изменить эти установки, задав для параметра "Режим изображения" опцию "Кино" или "Обычный".</p> <p>"Шумопонижение для MPEG": Эта опция уменьшает помехи на изображении при просмотре видеоизображения, сжатого по алгоритму MPEG.</p> <p>"Живые цвета": Делает цвета более яркими.</p>

Сброс	Возвращает все Настройка изображения кроме "Режим изображения" и "Режим дисплея" (только в режиме ПК) к заводским предустановкам.
	<ul style="list-style-type: none"> • Опции "Яркость", "Цветность", "Оттенок" и "Резкость" недоступны, когда параметр "Режим изображения" установлен в опцию "Яркий", или когда параметр "Режим дисплея" установлен в опцию "Текст". • Опция "Шумопонижение" недоступна в тех случаях, когда параметр "Режим изображения" установлен в опцию "Фото", или когда параметр "Режим дисплея" установлен в опцию "Текст" или "Фото". • Опция "Доп. установки" недоступна в тех случаях, когда параметр "Режим изображения" установлен в опцию "Яркий" или "Фото", или когда параметр "Режим дисплея" установлен в опцию "Текст" или "Фото".
	Настройка звука
Эффект	Позволяет выбрать тот или иной звуковой режим. "Динамичный" : Увеличивает четкость и отчетливость звучания и эффект реального присутствия. "Обычный" : Увеличивает четкость и отчетливость звучания и эффект реального присутствия. "Отчетливость речи" : Обеспечивает более отчетливое звучание голоса.
Окруж. звук	Позволяет выбрать режим "Окруж. звук", обеспечивающий объемное звучание. "Окруж. звук" : Для воспроизведения объемного звучания (только для программ со стереотрансляцией). "Имитация стерео" : Создает объемный эффект для программ с монозвучанием. "Выкл." : Для обычного приема стерео- или монотрансляции.
Тембр ВЧ	Позволяет выполнить регулировку уровня звука высокой частоты.
Тембр НЧ	Позволяет выполнить регулировку уровня звука низкой частоты.
Баланс	Позволяет регулировать баланс звука между левым и правым динамиками.
Сброс	Возвращает все "Настройка звука" к заводским предустановкам.
Двойной звук	Эта опция позволяет производить выбор звука, который должен воспроизводиться через динамики, при стереотрансляции или трансляции на двух языках. "Стерео" , "Моно" : Для стереопрограмм. "А"/"В"/"Моно" : Для двуязычных трансляций выберите "А" для звукового канала 1, "В" для звукового канала 2 или "Моно" для монофонического канала, если таковой имеется.  <ul style="list-style-type: none"> • Если Вы выбрали подключенное к телевизору внешнее устройство, придайте опции "Двойной звук" значения "Стерео", "А" или "В".
Авторег. громкости	Эта опция обеспечивает поддержание постоянного уровня громкости, даже когда в нем случаются резкие изменения (например, звук в рекламных роликах обычно бывает громче, чем в других передачах).
Динамик	Включает/выключает внутренние динамики телевизора. "Динамик ТВ" : Динамики телевизора включаются, и звук воспроизводится через них. "Аудиосистема" : Динамики телевизора отключаются, позволяя слушать звук через внешнее аудиоустройство, подключенное к аудиовыходам телевизора.
Аудио вход для ПК	Позволяет выбрать в качестве источника звука подключенное к телевизору устройство HDMI1 (DVI-HDMI) или PC (стр. 19).

Баланс громкости

Эта опция позволяет задать независимый уровень громкости для каждого из устройств, подключенных к телевизору.



- Опции "Эффект", "Окруж. звук", "Тембр ВЧ", "Тембр НЧ", "Баланс", "Сброс" или "Авторег. громкости" недоступны, когда для параметра "Динамик" задается опция "Аудиосистема".

Эко

Энерго-сбережение

Позволяет выбрать режим энергосбережения для уменьшения потребления энергии Вашим телевизором.

"Обычный": Заводская предустановка.

"Пониженное": Уменьшает потребление энергии телевизором.

"Откл. избр.": Отключает изображение. Вы можете слушать звук при отключенном изображении.

Переход ТВ в режим ожидания

Позволяет выбирать время ("1 ч", "2 ч" или "3 ч"), по истечении которого телевизор автоматически переходит в дежурный режим, если за это время Вы не нажали ни одной кнопки.

Управление питанием с ПК

При установке этой опции в положение "Вкл." в случае отсутствия сигнала от ПК телевизор возвращается в дежурный режим. Эта опция доступна только в режиме воспроизведения сигналов, поступающих от ПК.

Сброс

Возвращает все настройки "Эко" к заводским предустановкам и затем выводит на экран страницу.

Функции

Формат экрана

Позволяет изменять настройки опции "Формат экрана". Подробности об опции "Формат экрана", см. на стр. 14.

Формат экрана (только при подаче на вход сигнала от ПК)



"Нормальный": Служит для воспроизведения изображения в оригинальном размере.

"Полный": Увеличивает изображение для заполнения всего экрана.

RGB центр.

Эта опция позволяет регулировать горизонтальное положение изображения так, чтобы оно оказалось в середине экрана.



- Эта опция доступна только, если источник RGB сигнала подключен к Scart-разъемам  AV1 или  AV2 на задней панели телевизора.

Настройка для ПК

Эта опция позволяет Вам произвести настройку экрана по своему вкусу при подключении ПК и использовании экрана телевизора в качестве его монитора.



- Эта опция доступна только в режиме воспроизведения сигналов, поступающих от ПК.



"Фаза": Выполняет регулировку экрана, когда неясно видна часть текста или изображения.

"Шаг": Расширяет или сужает экран по горизонтали.

"Сдвиг по горизонтали": Перемещает экран влево или вправо.





















"Сдвиг по вертикали": Перемещает экран вверх или вниз.

"Сброс": Производит возврат к заводским предустановкам.

Таймер выкл	<p>Эта опция позволяет задать время, по истечении которого телевизор автоматически переходит в дежурный режим.</p> <p>Когда опция "Таймер выкл" активирована, индикатор  (Таймер выкл) на передней панели телевизора загорается оранжевым светом.</p> <ul style="list-style-type: none"> • Если Вы выключите телевизор и снова включите его, функция "Таймер выкл" сбросится в положение "Выкл." • за одну минуту до того, как телевизор переходит в дежурный режим, на экране появляется предупредительное сообщение.
Обл. отображения (Кроме KDL-32P35xx, 32/26P55/S55xx)	<p>Позволяет регулировать размеры области экрана.</p> <p>"Макс.разрешение": Воспроизводит изображение в оригинальном размере, когда его части оказываются "обрезанными".</p> <p>"Нормальная": Воспроизводит изображение в рекомендуемом размере.</p> <p> Эти опции могут меняться в зависимости от воспроизводимого источника входного сигнала.</p>



Настройка

Автозапуск	<p>Запускает "меню первого включения" для выбора языка, страны/региона и типа помещения, а также настройки всех доступных цифровых и аналоговых каналов. Обычно этого делать не требуется, потому что язык и страна/регион уже были выбраны, а все каналы - уже настроены при установке телевизора (стр. 7). Тем не менее, эта опция позволяет повторить процедуру (например, заново настроить телевизор после переезда или найти новые каналы, появившиеся в эфире).</p>
Язык	<p>Эта опция позволяет выбрать язык, на котором меню выводится на экран.</p>
Автонастройка (Только в аналоговом режиме)	<p>Служит для настройки на все доступные аналоговые каналы. Обычно этого делать не требуется, потому что все каналы уже настроены при установке телевизора (стр. 7). Тем не менее, эта опция позволяет повторить процедуру (например, заново настроить телевизор после переезда или найти новые каналы, появившиеся в эфире).</p>
Сортировка программ (Только в аналоговом режиме)	<p>Эта опция позволяет изменить порядок расположения аналоговых каналов, сохраненных в памяти телевизора.</p> <ol style="list-style-type: none"> 1 С помощью кнопок / выберите канал, который Вы хотите переместить в новое положение, затем нажмите кнопку . 2 С помощью кнопок / выберите новое положение Вашего канала, затем нажмите кнопку .
Предустановка AV	<p>Эта опция позволяет присвоить имя любому внешнему устройству, подключенному к разъемам на боковой и задней панелях телевизора. Данное имя будет ненадолго выводиться на экран при выборе данного устройства.</p> <ol style="list-style-type: none"> 1 С помощью кнопок / выберите нужный источник входного сигнала, затем нажмите кнопку . 2 С помощью кнопок / выберите нужную из нижеперечисленных опций и нажмите кнопку . <ul style="list-style-type: none"> • AV1 (или AV2/AV3/HDMI1/HDMI2/HDMI3/Компонентный/PC), Видео, DVD, Кабель, Игра, CAM, SAT: Используется для присвоения подсоединенному устройству одной из предустановленных меток. • "Изм.": Позволяет создать свою собственную метку. <ol style="list-style-type: none"> 1 С помощью кнопок / выберите нужную букву или цифру ("_" для ввода пробела), затем нажмите кнопку . <p>Если Вы ввели неверный символ</p> <p>С помощью кнопок / выберите неверно введенный символ. Затем с помощью кнопок / выберите нужный символ.</p> 2 Повторяйте процедуру, описанную в шаге 1, до завершения ввода имени, затем нажмите .

Настройка HDMI

Позволяет телевизору осуществлять связь с устройствами, совместимыми с функцией "Контроль по HDMI", подключенными к его разъемам HDMI. Помните, что соответствующая настройка должна быть выполнена и на подключенном к телевизору устройстве.

"Контроль по HDMI": Позволяет телевизору осуществлять связь с устройствами, совместимыми с функцией "Контроль по HDMI".

"Автовыкл. устройств": При установке в опцию "Вкл." подключенное к телевизору устройство, совместимое с функцией "Контроль по HDMI", выключается при установке телевизора в ждущий режим с помощью пульта ДУ.

"Автовкл. ТВ": При установке в опцию "Вкл." телевизор включается при включении подключенного к нему устройства, совместимого с функцией "Контроль по HDMI".

"Обнов. список устр-в": Создает или обновляет "Список устр-в HDMI". К телевизору может быть подключено до 11 устройств, совместимых с функцией "Контроль по HDMI"; в том числе - до 5 таких устройств может быть подключено к одному разъему. Не забудьте обновить "Список устр-в HDMI" при изменении состава подключенных к телевизору устройств, совместимых с функцией "Контроль по HDMI", или при изменении установок.

"Список устр-в HDMI": Выводит на экран список подключенных устройств, совместимых с функцией "Контроль по HDMI".

Обновление системы

Вы можете обновить систему телевизора, используя USB-память. См. информацию на сайте <http://support.sony-europe.com/TV/>

Руч. настройка программ (Только в аналоговом режиме)

Позволяет изменять нумерацию доступных аналоговых каналов. С помощью кнопок \updownarrow выберите программу, которую Вы хотите изменить. Затем нажмите \oplus .

Система

Позволяет вручную выполнить настройку каналов.

- 1 С помощью кнопок \updownarrow выберите опцию "Система", затем нажмите кнопку \oplus .
- 2 С помощью кнопок \updownarrow выберите одну из перечисленных ниже систем телевидения, затем нажмите кнопку \leftarrow .

V/G: для стран/регионов Западной Европы

I: для Великобритании

D/K: для стран/регионов Восточной Европы

L: для Франции



- Данная опция является доступной или нет в зависимости от страны/региона, выбранной в меню "Страна" (стр. 6).

Канал

- 1 С помощью кнопок \updownarrow выберите опцию "Канал", затем нажмите кнопку \oplus .
- 2 С помощью кнопок \updownarrow выберите опцию "S" (для кабельных каналов) или "C" (для каналов эфирного вещания), затем нажмите кнопку \rightarrow .
- 3 Выполните настройку каналов следующим образом:

Если Вы не знаете номер (частота) канала

Нажмите \updownarrow для поиска следующего доступного канала. При нахождении какого-либо канала поиск останавливается. Для продолжения поиска нажмите \updownarrow .

Если Вы знаете номер (частота) канала

С помощью цифровых кнопок непосредственно введите номер нужного телевизионного канала или канала видеосигнала от видеоманитона.

- 4 Нажмите кнопку \oplus для перехода к опции "Подтвер", затем еще раз нажмите \oplus .

Повторите вышеописанную процедуру, чтобы установить вручную другие каналы.

Имя

Эта опция позволяет присвоить каналу любое имя, содержащее не более пяти символов (букв или цифр).

АПЧ

С помощью этой опции Вы можете выполнить точную настройку выбранной программы в случае, если Вам кажется, что небольшая корректировка настройки позволит повысить качество изображения.

Аудиофильтр

Эта опция позволяет улучшить качество звука для отдельных каналов в случае его искажения при трансляции в режиме "Моно". Иногда нестандартный ТВ сигнал может вызвать искажение или временное исчезновение звука при просмотре программ, транслируемых в режиме "Моно".

Если Вы не сталкиваетесь с проблемой искажения звука, мы рекомендуем Вам оставить для этой опции заводскую предустановку "Выкл."



- Опция "Аудиофильтр" недоступна, если параметр "Система" установлен в опцию "L".

Пропуск

Данная опция позволяет пропускать неиспользуемые аналоговые каналы при выборе каналов с помощью кнопок PROG +/- (Пропущенный канал можно выбрать с помощью цифровых кнопок.)

Подтвер

Сохраняет изменения в настройках меню "Руч. настройка программ".

Цифровая конфигурация

Цифровая настройка

Автопоиск цифр. станций

Выполняет настройку на все доступные цифровые каналы.

Эта опция позволяет заново настроить телевизор после переезда или найти новые каналы, появившиеся в эфире. Нажмите кнопку

Редакт. списка программ

Эта опция позволяет удалить из памяти телевизора ненужные цифровые каналы и изменить порядок расположения сохраненных в ней цифровых каналов.

- 1 С помощью кнопок / выберите канал, который Вы хотите удалить или переместить в новое положение.

С помощью цифровых кнопок непосредственно введите трехзначный номер нужного телевизионного канала.

- 2 Выполните удаление или перемещение цифровых каналов следующим образом:

Удаление цифрового канала

Нажмите кнопку . После появления запроса подтверждения удаления нажмите для выбора опции "Да", затем нажмите .

Изменение порядка расположения цифровых каналов

Нажмите кнопку , затем с помощью кнопок / выберите новое положение для данного канала и нажмите кнопку .

- 3 Нажмите кнопку RETURN.



- При выборе опции "Кабель" в некоторых странах эта функция может оказаться недоступной. (Кроме KDL-40/37/32P36xx)

Руч. поиск цифр. Станций

Позволяет выполнять ручную настройку цифровых каналов.

- 1 С помощью цифровых кнопок введите номер канала, ручную настройку которого Вы хотите произвести, затем с помощью кнопок / выполните настройку канала.

- 2 После нахождения доступных каналов нажмите для сохранения их в памяти

Повторите вышеописанную процедуру для ручного поиска других каналов.



- Недоступно для кабельных каналов. (Кроме KDL-40/37/32P36xx)

Настройка субтитров

"**Установка субтитров**": При выборе опции "Для людей с наруш. слуха" на экране вместе с субтитрами возможен также визуальный перевод (если канал передает такую информацию).

"**Основной язык**": Эта опция позволяет выбрать основной язык, на котором субтитры выводятся на экран.

"**Дополнительный язык**": Эта опция позволяет выбрать дополнительный язык для вывода субтитров на экран.

Настройка звука

"**Тип аудио**": Выполняет переключение телевизора в режим вещания для слабослышащих при выборе опции "Для людей с наруш. слуха".

"**Основной язык**": Эта опция позволяет выбрать основной язык аудиовещания для того или иного канала. Некоторые цифровые каналы могут транслироваться с аудиовещанием на различных языках.

"**Дополнительный язык**": Эта опция позволяет выбрать дополнительный язык аудиовещания для того или иного канала. Некоторые цифровые каналы могут транслироваться с аудиовещанием на различных языках.

"**Звуковое описание**": Включает звуковое описание визуальной информации, если оно передается вещательной станцией.

"**Уровень микширования**": Выполняет регулировку уровня громкости основного звука и звука функции "Звуковое описание".



- Эта опция доступна только при установке параметра "Звуковое описание" в положение "Вкл."

"**Динамический диапазон**": Компенсирует разницу уровня аудиосигнала между различными каналами (только для звука Dolby Digital).



- В зависимости от программы данный эффект может не проявляться или сказываться по-разному независимо от установки параметра "Динамический диапазон".

"**Оптический выход**": Позволяет настроить аудиосигнал, выводимый с выходного разъема DIGITAL AUDIO OUT (OPTICAL) телевизора. Установите в опцию "Авто" при подключении устройства, совместимого с Dolby Digital. Установите в опцию "PCM" при подключении устройства, несовместимого с Dolby Digital.

"**Уровень звука MPEG**": Регулирует уровень звука MPEG.

"**Режим сведения каналов**": Эта опция служит для задания режима сведения многоканального звука к двухканальному.

- "Окруж. звук": Выбирайте эту опцию для улучшения объемного эффекта звука или при использовании внешних устройств, оснащенных системой Pro Logic.
- "Сtereo": Выбирайте эту опцию для получения стереозвучания.

Замок от детей

Эта опция позволяет задать возрастные ограничения для тех или иных программ. Просмотр любой программы, на которую распространяются Возраст ограничения, возможен только после ввода правильного значения PIN кода.



- При пользовании услугами операторов кабельного телевидения в Нидерландах PIN код необходимо вводить, если возрастной рейтинг программы равен заданному вами возрасту или превышает его. (Кроме KDL-40/37/32P36xx)

1 С помощью цифровых кнопок введите ранее заданное Вами значение PIN кода.

Если Вы ранее не задали PIN код, на экране появится сообщение, указывающее на необходимость ввода PIN кода. Выполните указания, приведенные ниже в разделе "PIN код".

2 С помощью кнопок / выберите возрастное ограничение или "Нет" (для просмотра без возрастных ограничений), затем нажмите кнопку .

3 Нажмите кнопку RETURN.

PIN код

Первоначальный выбор PIN кода

- 1** С помощью цифровых кнопок введите новое значение PIN кода.
- 2** Нажмите кнопку RETURN.

Изменение PIN кода

- 1 С помощью цифровых кнопок введите ранее заданное Вами значение PIN кода.
- 2 С помощью цифровых кнопок введите новое значение PIN кода.
- 3 Нажмите кнопку RETURN.



- PIN кода 9999 принимается в любом случае.

Техн. конфигурация

"Авт. обновление станций": Позволяет телевизору обнаруживать и сохранять в памяти новые цифровые сервисы по мере того, как они становятся доступными.

"Обновление системы": Данный телевизор может получать обновления программного обеспечения по каналам телевизионного вещания. Для получения обновлений ПО опция "Обновление системы" в меню "Техн. конфигурация" должна быть установлена в состояние "Вкл.". При обнаружении обновления ПО ряд сообщений на экране проинформирует пользователя, о том, какие действия следует предпринять для его скачивания и установки. Во время выполнения процедуры инсталляции не отключайте телевизор от сети электропитания.

"Системная информация": Выводит на экран информацию о версии программного обеспечения и уровень сигнала.

"Часовой пояс": Позволяет вручную выбрать Часовой пояс, если он отличен от часового пояса, заданного по умолчанию для Вашей страны/региона.



- При выборе опции "Кабель" в некоторых странах эта функция может оказаться недоступной. (Кроме KDL-40/37/32P36xx)

"Летнее время: Авто": Позволяет активировать или отменить переключение с зимнего времени на летнее и наоборот.

- "Вкл.": Автоматически выполняет переключение с зимнего времени на летнее и наоборот в соответствии с календарем.
- "Выкл.": Время выводится в соответствии с установкой параметра "Часовой пояс".



- При выборе опции "Кабель" в некоторых странах эта функция может оказаться недоступной. (Кроме KDL-40/37/32P36xx)

"Авт. замена станции": Установите эту опцию в состояние "Вкл." для автоматической смены канала в случае, когда вещательная станция изменяет канал, по которому транслируется просматриваемая передача.

Настройка модуля SA

Эта опция позволяет получить доступ к платным программам, распространяемым по подписке при условии, что у Вас имеется Модуль ограниченного доступа (CAM) и карточка абонента. См. на стр. 18 местоположение гнезда  (PCM/CIA).

Установка принадлежностей (Кронштейн для настенной установки)

Вниманию пользователей:

Руководствуясь соображениями безопасности и необходимостью обеспечения сохранности изделия, Sony настоятельно рекомендует, чтобы установка Вашего телевизора была произведена специалистами компании-дилера Sony. Не пытайтесь устанавливать его самостоятельно.

Вниманию дилеров Sony:

При установке, выполнении периодического техобслуживания и проверке данного изделия уделяйте все необходимое внимание вопросам безопасности.

Телевизор может быть установлен с помощью кронштейна для настенной установки SU-WL500 (KDL-40P36/P56/S56xx, KDL-37P36/P56/S56xx, KDL-32P35/P36/P55/P56/S55/S56xx) / SU-WL100 (KDL-26P55/S55xx) (приобретается отдельно).

- Для правильной установки телевизора см. инструкцию, прилагаемую к кронштейну для настенной установки.
- См. "Отсоединение настольной подставки от телевизора" (стр. 8).
- См. раздел "Таблица установочных размеров телевизора" (стр. 31).
- См. раздел "Схема и таблица расположения скоб и винтов" (стр. 32).



- Установите телевизор на подставку при креплении к нему монтажной скобы.

KDL-40P36/P56/S56xx
KDL-37P36/P56/S56xx
KDL-32P35/P36/P55/P56/S55/S56xx

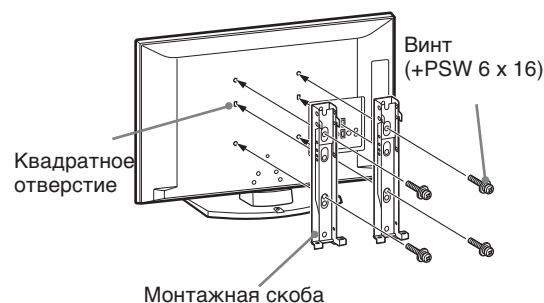

KDL-26P55/S55xx

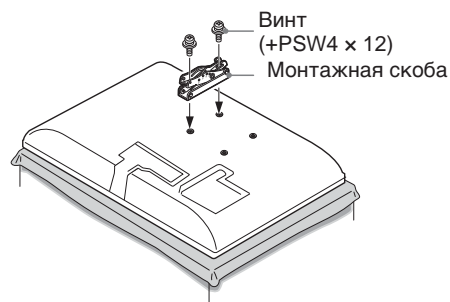

Для правильной установки данного изделия необходим достаточный опыт, в особенности при определении того, в состоянии ли стена выдержать вес телевизора. Поручите крепление данного телевизора специалистам компании-дилера Sony и уделите надлежащее внимание безопасности при его установке. Компания Sony не несет ответственность в случае ущерба или травм, вызванных неверным обращением с телевизором или его неправильной установкой.

Таблица установочных размеров телевизора

KDL-40P36/P56/S56xx
 KDL-37P36/P56/S56xx
 KDL-32P35/P36/P55/P56/S55/S56xx

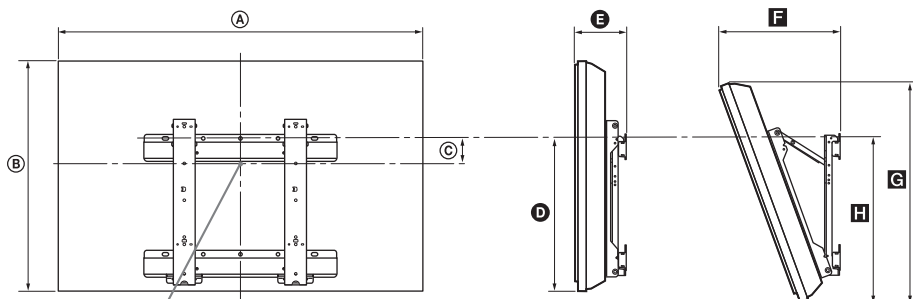

Центральная точка экрана

KDL-26P55/S55xx

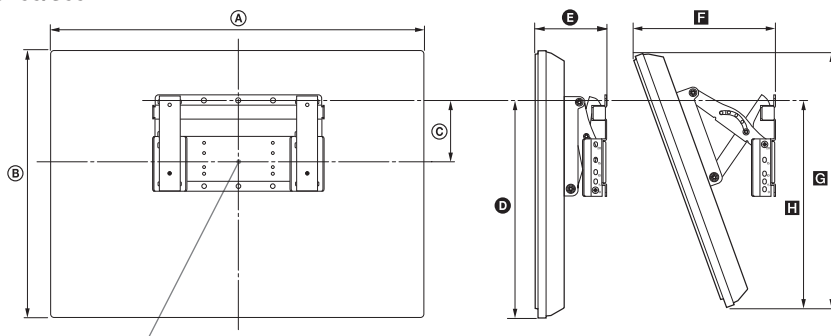

Центральная точка экрана

Единица измерения: см

Название модели	Размеры экрана		Расстояние до центра экрана	Размеры для различных углов установки				
				Угол (0°)		Угол (20°)		
	A	B		C	D	E	F	G
KDL-40P36/P56/S56xx	99,6	61,2	12,2	43,3	15,8	33,8	57,5	47,1
KDL-37P36/P56/S56xx	92,7	57,4	14	43,2	15,6	32,4	54,2	46,8
KDL-32P35/P36/P55/P56/S55/S56xx	80,6	50,7	17,2	42,9	15,3	29,9	48,5	46,6
KDL-26P55/S55xx	67,9	43,5	9,8	31,8	15,4	25,8	41,1	32,3

Установочные размеры могут отличаться в зависимости от того, как установлен телевизор.

ВНИМАНИЕ!

Стена, к которой крепится телевизор, должна быть в состоянии выдержать вес, по крайней мере, в четыре раза превышающий вес телевизора. Вес телевизора см. в разделе "Технические характеристики" (стр. 33).

Схема и таблица расположения скоб и винтов

Название модели	Расположение винтов	Расположение скоб
KDL-40P36/P56/S56xx	d, g	b
KDL-37P36/P56/S56xx	d, g	b
KDL-32P35/P36/P55/P56/S55/S56xx	e, g	c
KDL-26P55/S55xx	—	a

KDL-40P36/P56/S56xx

KDL-37P36/P56/S56xx

KDL-32P35/P36/P55/P56/S55/S56xx

Расположение винтов

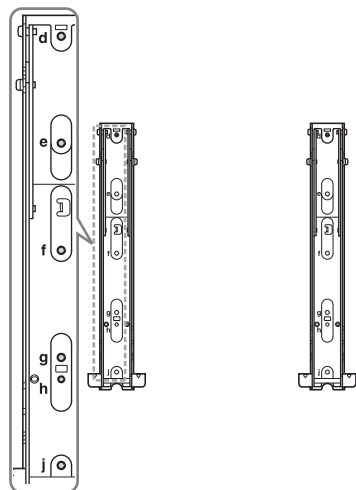

Расположение скоб

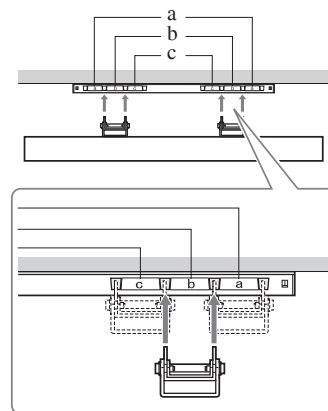





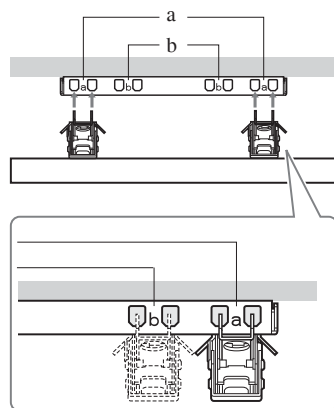







KDL-26P55/S55xx

Расположение скоб



Технические характеристики

Название модели	KDL-40P36/P56/ S56xx	KDL-37P36/P56/ S56xx	KDL-32P35/P36/ P55/P56/S55/ S56xx	KDL-26P55/S55xx	
Система					
Система ТВ панели:	LCD (ЖК) экран				
Система телевидения:	В зависимости от выбранной Вами страны/региона: Аналоговая: B/G/H, D/K, L, I Цифровая: DVB-T, DVB-C (Кроме KDL-40/37/32P36xx)				
Система цветного телевидения	Аналоговая: PAL, PAL60 (только вход Video In), SECAM, NTSC3.58, NTSC4.43 (только вход Video In) Цифровая: MPEG-2 MP@ML/HL, H.264/MPEG-4 AVC HP@L4.0, MP@L3.0				
Диапазон принимаемых каналов:	Аналоговые каналы: 46,25 - 855,25 МГц Цифровые каналы: VHF/UHF				
Выходная мощность звука:	10 Вт + 10 Вт (RMS)			8 Вт + 8 Вт (RMS)	
Входные/Выходные разъемы					
Антенна	Разъем 75 Ом для VHF/UHF				
 AV1*1	21-штырьковый Scart-разъем, включая аудио/видео вход, RGB вход и аналоговый ТВ аудио/видео выход.				
 AV2*2	21-штырьковый Scart-разъем, включая аудио/видео вход, RGB вход, S-Video вход и аудио/видео выход.				
 COMPONENT IN	Поддерживаемые форматы: 1080p, 1080i, 720p, 576p, 576i, 480p, 480i Y: 1 Vp-p, 75 Ом, 0.3V отрицательная синхронизация/Pв/Св: 0.7 Vp-p, 75 Ом/ Pr/Сr: 0.7 Vp-p, 75 Ом				
 COMPONENT IN	Аудиовход (гнезда типа "тюльпан")				
HDMI IN 1,2,3	Видео: 1080p, 1080p24, 1080i, 720p, 576p, 576i, 480p, 480i Аудио: Двухканальный линейный PCM 32, 44,1 и 48 кГц, 16, 20 и 24 бит, Dolby Digital PC (см. стр. 34) Аналоговый аудиовход (разъем типа minijack) (только HDMI 1)				
 AV3	Видеовход (гнездо типа "тюльпан")				
 AV3	Аудиовход (гнезда типа "тюльпан")				
 DIGITAL AUDIO OUT (OPTICAL)	Цифровой оптический разъем (Двухканальный линейный PCM, Dolby Digital)				
	Аудиовыходы (левый/правый) (гнезда типа "тюльпан")				
PC IN 	Вход PC (для подключения ПК) (15 Dsub) (см. стр. 34) G: 0.7 Vp-p, 75 Ом, не Sync on Green/В: 0.7 Vp-p, 75 Ом/ R: 0.7 Vp-p, 75 Ом, H/V Sync: уровень TTL  аудиовход для подключения ПК (разъем типа minijack)				
	Разъем под наушники				
	USB-порт				
	Разъем под CAM (Модуль ограниченного доступа)				
Питание и другие параметры					
Электропитание:	220–240 В пер. тока, 50 Гц				
Размер экрана	40 дюймов / около 102 см по диагонали	37 дюймов / около 94 см по диагонали	32 дюйма / около 81 см по диагонали	26 дюйма / около 66 см по диагонали	
Разрешение экрана	1920 точек (по горизонтали) x 1080 строк (по вертикали) (KDL-40/37/32P36xx, 40/37/32P56/S56xx) 1366 точек (по горизонтали) x 768 строк (по вертикали) (KDL-32P35xx, 32/26P55/S55xx)				
Потребляемая мощность	в режиме "Дом" / "Обычный"	133 Вт	122 Вт	83 Вт (KDL-32P35/P55/S55xx) 88 Вт (KDL-32P36/P56/S56xx)	54 Вт
	в режиме "Магазин" / "Яркий"	180 Вт	167 Вт	108 Вт (KDL-32P36/P56/S56xx) 113 Вт (KDL-32P35/P55/S55xx)	66 Вт
Мощность, потребляемая в дежурном режиме*3	0,3 Вт или менее				
Среднее годовое потребление энергии*4	194 кВтч	178 кВтч	121 кВтч (KDL-32P35/P55/S55xx) 128 кВтч (KDL-32P36/P56/S56xx)	79 кВтч	

Название модели		KDL-40P36/P56/S56xx	KDL-37P36/P56/S56xx	KDL-32P35/P36/P55/P56/S55/S56xx	KDL-26P55/S55xx
Габариты (ширина x высота x глубина):	(с подставкой)	Около 99,6 x 66,3 x 25,9 см	Около 92,7 x 62,7 x 25,9 см	Около 80,6 x 55,7 x 22,1 см	Около 67,9 x 48,5 x 22,2 см
	(без подставки)	Около 99,6 x 61,2 x 10,9 см	Около 92,7 x 57,4 x 9,6 см	Около 80,6 x 50,7 x 9,3 см	Около 67,9 x 43,5 x 9,3 см
Вес	(с подставкой)	Около 19,0 кг	Около 16,5 кг	Около 13,0 кг	Около 9,5 кг
	(без подставки)	Около 17,0 кг	Около 14,5 кг	Около 11,5 кг	Около 8,2 кг
Принадлежности, входящие в комплект поставки		См. "1: Проверка комплекта поставки" на стр. 4.			
Аксессуары, поставляемые в качестве опции		См. раздел "Установка принадлежностей (Кронштейн для настенной установки)" на стр. 30.			

*1 На разъем AV1 выводится только аналоговый телевизионный сигнал.

*2 На разъем AV2 выводится сигнал, воспроизводимый на экране (кроме сигналов, поступающих на входные разъемы PC, HDMI, Component).

*3 Номинальная величина мощности потребления в дежурном режиме достигается после того, как телевизор выполнит необходимые внутренние процессы.

*4 4 часа в день 365 дней в году.

Конструкция и спецификации могут быть изменены без дополнительного оповещения.

Характеристики входных сигналов, подаваемых с ПК на вход PC IN

Сигналы	Пикселей по горизонтали	Строк по вертикали	Горизонтальная частота (кГц)	Вертикальная частота (Гц)	Стандарт
VGA	640	480	31,5	60	VGA
SVGA	800	600	37,9	60	VESA Guidelines
XGA	1024	768	48,4	60	VESA Guidelines
WXGA	1280	768	47,4	60	VESA
WXGA	1280	768	47,8	60	VESA
WXGA	1360	768	47,7	60	VESA
SXGA	1280	1024	64	60	VESA
UXGA	1600	1200	75	60	VESA
HDTV	1920	1080	67,5	60	EIA

- Вход PC данного телевизора не поддерживает Sync on Green или Composite Sync.
- Вход PC данного телевизора не поддерживает чересстрочные сигналы.
- Вход PC данного телевизора поддерживает сигналы, указанные в вышеприведенной таблице, с вертикальной частотой 60 Гц.

Характеристики входных сигналов, подаваемых с ПК на входы HDMI IN 1, 2, 3

Сигналы	Пикселей по горизонтали	Строк по вертикали	Горизонтальная частота (кГц)	Вертикальная частота (Гц)	Стандарт
VGA	640	480	31,5	60	VGA
SVGA	800	600	37,9	60	VESA Guidelines
XGA	1024	768	48,4	60	VESA Guidelines
WXGA	1280	768	47,4	60	VESA
WXGA	1280	768	47,8	60	VESA
WXGA	1360	768	47,7	60	VESA
SXGA	1280	1024	64	60	VESA

Поиск неисправностей

Посмотрите, не мигает ли индикатор  (дежурного режима) красным светом.

Если индикатор мигает

Активирована функция автодиагностики.

Нажмите кнопку  на боковой панели телевизора, чтобы выключить его, выньте вилку сетевого шнура из розетки и сообщите своему местному дилеру или специалистам сервисного центра Sony, как мигает индикатор.

Если красный светодиод мигнет 19 раз, выключите телевизор и отсоедините неисправное USB-устройство.

Если красный светодиод мигнет 20 раз, выключите телевизор и отсоедините неисправный модуль CAM.



Если индикатор не мигает

- 1 Выполните проверки в соответствии с нижеприведенной таблицей.
- 2 Если Вы не смогли устранить неисправность, обратитесь к квалифицированным специалистам по обслуживанию телевизоров.

Изображение

* Кроме KDL-40/37/32P36xx.

Нет ни изображения (темный экран), ни звука.

- Проверьте правильность подключения антенны/кабель*.
- Включите телевизор в сеть, и нажмите кнопку , расположенную на боковой панели телевизора.
- Если индикатор  (дежурного режима) горит красным светом, нажмите кнопку .

Нет изображения или информации меню от устройства, подключенного к Scart-разъему

- Нажмите кнопку  для вывода на экран списка входов, затем выберите нужный источник входного сигнала.
- Проверьте правильность подсоединения дополнительных устройств к телевизору.

Двойное изображение или появление ореола

- Проверьте правильность подключения антенны/кабель*.
- Проверьте место расположения и направление антенны.

На экране видны только снег и помехи

- Проверьте, не сломана или не погнута ли антенна.
- Проверьте, не истек ли срок службы антенны (3-5 лет при нормальных условиях, 1-2 года при использовании в районах на морском побережье).

Помехи звука или изображения при просмотре ТВ канала.

- Откорректируйте параметр "АПЧ" (Автоматическая точная настройка) для улучшения приема сигнала изображения (стр. 27).

Наличие на экране очень маленьких черных и/или ярких точек.

- Изображение на экране ТВ панели складывается из точек (пикселей). Маленькие черные точки и/или яркие точки (пиксели) на экране не являются дефектом.

Цветные передачи воспроизводятся в черно-белом изображении



- Выберите "Сброс" (стр. 23).

Отсутствие цвета или плохое качество цветов при просмотре сигнала, поданного через разъемы COMPONENT IN

- Проверьте правильность соединения разъемов  COMPONENT IN, а также убедитесь, что соответствующие разъемы плотно установлены в свои ответные части.

Звук

Хорошее качество изображения, но нет звука

- Нажмите кнопку  + ил  (Отключение звука).
- Проверьте, что для параметра "Динамик" установлена опция "Динамик ТВ" (стр. 23).
- При подаче на HDMI вход сигналов Super Audio CD или DVD-Audio, на выход DIGITAL OUT (OPTICAL) может не выводиться аудиосигнал.

Каналы

Нужный канал не выводится на экран

- Задайте другой режим работы (цифровой или аналоговый) и выберите нужный (цифровой или аналоговый) канал.

Некоторые каналы не воспроизводятся на экране

- Канал используется только для передачи кодированных/получаемых по подписке программ Подпишитесь на платные услуги.
- Канал используется только для передачи данных (без звука или изображения).
- Запросите в телеведущей компании информацию о передаваемой программе.

Цифровые каналы не выводятся на экран

- Обратитесь в местную сервисную службу, чтобы узнать, используется ли в Вашем регионе цифровое вещание.
- Перейдите на использование антенны с более высоким коэффициентом усиления.

Общие

Телевизор автоматически выключается (телевизор входит в дежурный режим)

- Проверьте, не активированы ли "Таймер выкл" (стр. 25) или "Переход ТВ в режим ожидания" (стр. 24).
- Если в течение 15 минут на телевизор не поступает ТВ сигнал и за это время не была нажата ни одна кнопка, телевизор автоматически переходит в дежурный режим.

Искажение изображения и/или звука

- Держите телевизор вдали от источников электрических помех, таких как автомобили, мотоциклы? фены или оптические приборы.
- При установке дополнительных устройств оставляйте некоторое расстояние между ними и телевизором.
- Проверьте правильность подключения антенны/кабеля.
- Держите кабель антенны вдали от других соединительных кабелей.

Не работает пульт ДУ

- Замените батарейки.

"Список устр-в HDMI" не содержит Ваше устройство"

- Убедитесь, что устройство совместимо с функцией "Контроль по HDMI".

**Если на экране появляется сообщение
"Витринный режим дисплея: Вкл."**

- Ваш телевизор установлен в режим "Магазин". Вам необходимо повторить процедуру "Автонастройка" и установить для параметра "Местоположение" опцию "Дом" (стр. 7).

Телевизор настроен не на все каналы

- См. информацию о провайдерах на сайте поддержки услуг кабельного телевидения.
<http://support.sony-europe.com/TV/DVBC>

Вступ

Дякуємо, що ви обрали цей продукт від Sony. Перед початком експлуатації телевізора уважно прочитайте цей посібник і збережіть його для використання в майбутньому.

Примітка щодо функції цифрового телебачення

- Усі функції, пов'язані з цифровим телебаченням (DVB), працюватимуть тільки в тих країнах або регіонах, де транслюється цифровий ефірний сигнал DVB-T (MPEG-2 та H.264/MPEG-4 AVC) або де є доступ до сумісного абонентського кабельного вводу DVB-C (MPEG-2 та H.264/MPEG-4 AVC).
Дізнайтеся у свого продавця, чи є можливість приймати сигнал DVB-T у місці вашого проживання, або запитайте свого провайдера кабельного телебачення, чи сумісний кабельний сервіс DVB-C, що ними надається, із цим телевізором.
- Ваш провайдер кабельного телебачення може стягати платню за свої послуги або потребувати вашої згоди з положеннями та умовами своєї діяльності.
- Цей телевізор відповідає технічним вимогам DVB-T і DVB-C, але його сумісність із майбутніми цифровими ефірними передачами DVB-T і цифровими кабельними передачами DVB-C не гарантована.
- Деякі функції цифрового телебачення можуть бути недоступними у певних країнах або регіонах, а кабель DVB-C може не працювати належним чином із деякими провайдерами.

Список сумісних провайдерів кабельного телебачення див. на веб-сайті підтримки:

<http://support.sony-europe.com/TV/DVBC/>



- Кабель DVB-C недоступний для KDL-40/37/32P36xx.

Цей продукт виготовлено компанією Sony Corporation, 1-7-1 Konan Minato-ku Tokyo, 108-0075 Japan. Уповноваженою стороною щодо електромагнітної сумісності (EMC) і безпеки виробу є компанія Sony Deutschland GmbH, Hedelfinger Strasse 61, 70327 Stuttgart, Germany. Для отримання відповіді на будь-які запитання щодо обслуговування або гарантії звертайтеся за адресами, наведеними в окремих документах з обслуговування або гарантії.

Інформація про торговельні марки

- DVB є зареєстрованою торговельною маркою проекту DVB
- HDMI, логотип HDMI та High-Definition Multimedia Interface є торговельними марками або зареєстрованими торговельними марками HDMI Licensing LLC.
- Вироблено згідно з ліцензією компанії Dolby Laboratories. Dolby і символ із подвійною літерою D є торговельними марками компанії Dolby Laboratories.



Про назву моделі в цьому посібнику

Символи «xx» у назві моделі відповідають двом цифрам, які вказують на варіанти конструкції та кольору пристрою.



- На ілюстраціях, використаних у цьому посібнику, зображена модель KDL-40P5650, якщо не зазначено інше.

Зміст

Посібник із початку експлуатації 4

Інформація щодо безпечної експлуатації	9
Заходи безпеки.....	10
Огляд пульта дистанційного керування	11
Огляд кнопок телевізора та індикаторів	12

Перегляд телевізора

Перегляд телевізора	13
Використання цифрової електронної програми телепередач (EPG) DV3	16
Використання списку вибраного DV3	17

Використання додаткового обладнання

Підключення додаткового обладнання	18
Перегляд зображень із підключеного обладнання	19
Відтворення музики та перегляд фотознімків через з'єднання USB	20
Використання функції «Control for HDMI»	20

Використання функцій кнопки «MENU» (МЕНЮ)

Переміщення між пунктами меню	21
Налаштування	22

Додаткова інформація

Установлення приладдя (кронштейн для кріплення на стіні)	30
Технічні характеристики.....	33
Усунення несправностей.....	35

DV3 : лише для цифрових каналів

Перед експлуатацією телевізора прочитайте розділ «Інформація щодо безпечної експлуатації» 9. Збережіть цей посібник для використання в майбутньому.

1: Перевірка приладдя

Пульт дистанційного керування RM-ED017 (1)
Силовий шнур (тип C-6) (1) (крім 37- або 32- або 26- дюймової моделі)

Батареїки розміру AA (тип R6) (2)

Підставка(1)

Гвинти для підставки (4)

Щоб вставити батарейки в пульт дистанційного керування

Натисніть і зсуньте кришку, щоб відкрити її.

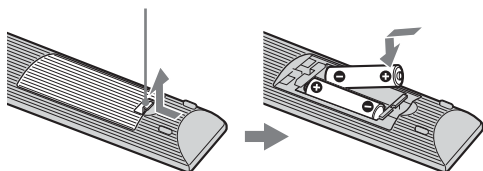

- Вставляючи батарейки, слідкуйте за правильністю полярності.
- Не використовуйте одночасно батарейки різних типів або старі й нові батарейки.
- Утилізуйте батарейки таким способом, який не шкодить довкіллю. У певних регіонах утилізація батарейок здійснюється відповідно до певних норм. Дізнайтеся про це в місцевих органах влади.
- Обережно поводьтеся з пультом дистанційного керування. Не кидайте його, не наступайте на нього та стежте за тим, щоб на пульт не потрапляла волога.
- Не кладіть пульт дистанційного керування поблизу джерел тепла, не піддавайте його дії прямого сонячного проміння та не зберігайте пульт у вологих приміщеннях.

2: Кріплення підставки

Виконайте кроки з монтажу, необхідні для розміщення телевізора на підставці.

1 Відкрийте картонну коробку та вийміть із неї підставку й гвинти.

2 Розмістіть телевізор на підставці. Стежте за тим, щоб не переплутати кабелі.

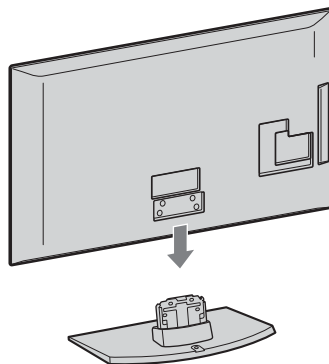

3 Зафіксуйте телевізор на підставці за допомогою гвинтів із комплекту постачання відповідно до позначок у вигляді стрілок , які вказують на отвори для гвинтів.

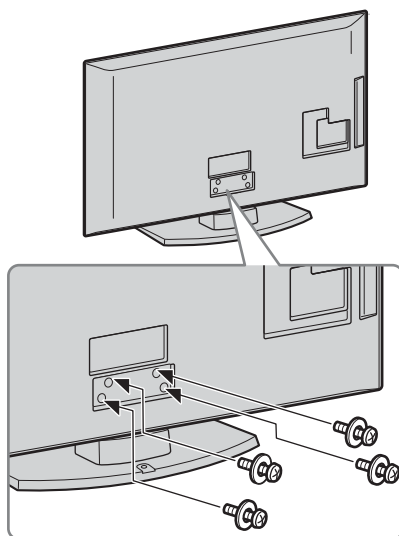

- Якщо ви використовуєте електричну викрутку, установіть значення крутильного моменту затягнення приблизно на 1,5 Н/м (15 кгс/см).

3: Підключення антени/cable*, відеомагнітофона та записувача DVD

* Крім KDL-40/37/32P36xx.



- Цей продукт випробувано й визнано таким, що відповідає обмеженням, установленим «Директивою щодо електромагнітної сумісності» (EMC Directive) для використання з'єднувальних кабелів, довжина яких не перевищує 3 метри (9,8 фути).

Підключення лише антени/cable*

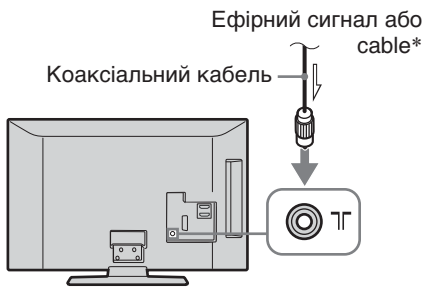

Підключення антени/cable*, відеомагнітофона або записувача DVD за допомогою з'єднувача SCART

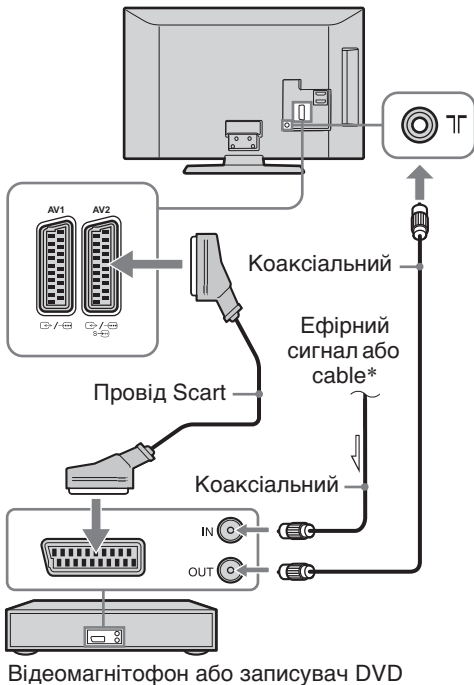

- Виходи AV1 доступні лише для аналогового телевізора.
- Виходи AV 2 екрану перегляду (крім ПК, HDMI, Component).

Підключення антени/cable* та записувача відеомагнітофона і DVD до HDMI

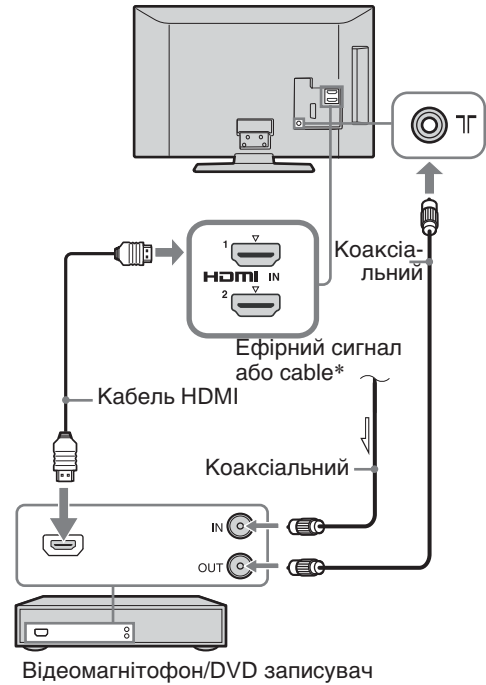

4: Запобігання перекиданню телевізора

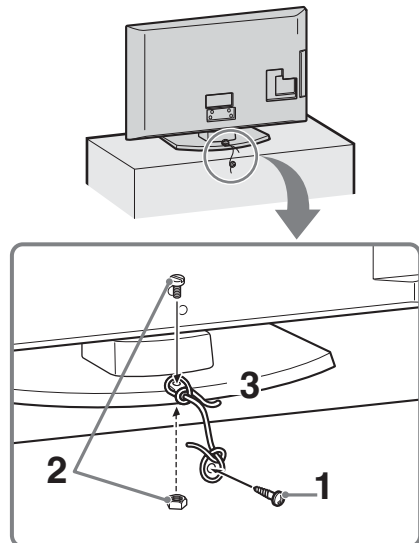

- 1 Вкрутіть шуруп (діаметром 4 мм, не входить до комплекту постачання) у підставку для телевізора.

Продовження

- Вкрутіть кріпильний гвинт (M4 x 20, не входить до комплексу постачання) в отвір для гвинта на телевізорі.
- Зв'яжіть шуруп і кріпильний гвинт міцним шнуром.



- Для закріплення телевізора використовується додатковий комплект опорного ремня Sony. З питань придбання набору звертайтеся до сервісного центру Sony. Будьте готові назвати модель вашого телевізора.

5: Зв'язування кабелів

З'єднувальні кабелі можна зв'язати так, як показано нижче.

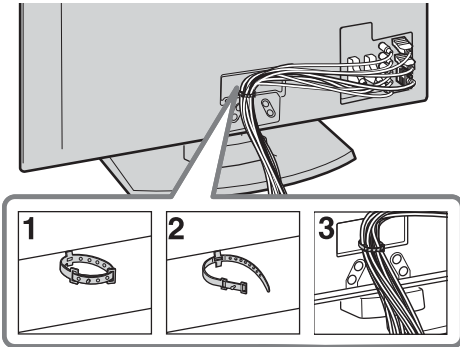

- Не зв'яжіть силовий шнур з іншими з'єднувальними кабелями.

6: Вибір мови, країни або регіону та місця перебування

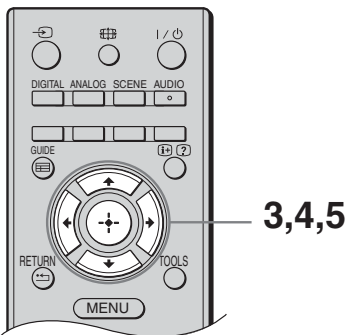
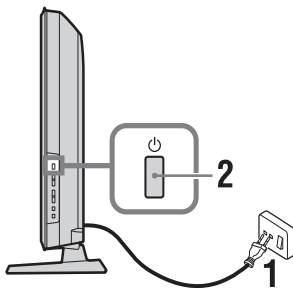

- Підключіть телевізор до електричної розетки (220-240 В змінного струму, 50 Гц).
- Натисніть збоку на телевізорі. Під час першого ввімкнення телевізора на екрані з'являється меню Language.
 - Коли ви вмикаєте телевізор, індикатор живлення починає світитися зеленим кольором.
- Натисніть кнопку або і виберіть мову, яка відображається на екранах меню, а потім натисніть .



- Натисніть кнопку або і виберіть країну або регіон, у яких буде використовуватися телевізор, а потім натисніть .

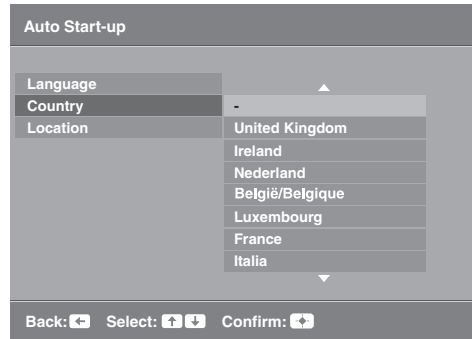

Якщо країна або регіон, в яких потрібно використовувати телевізор, не з'являються у списку, виберіть «<->» замість країни або регіону.

- Натисніть кнопку або і виберіть тип розташування, в якому буде використовуватися телевізор, а потім натисніть .

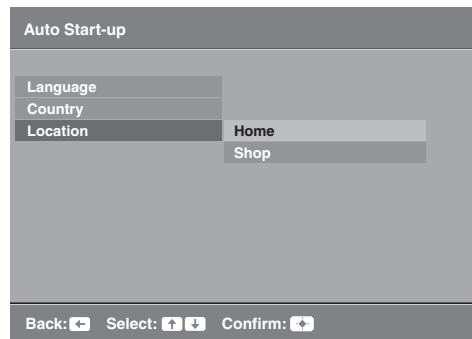

У режимі Shop деякі настройки будуть періодично скидатися для використання в магазині.

За допомогою цього параметра можна вибрати початковий режим зображення, який відповідає характерним умовам освітлення в таких середовищах.

7: Автоматичне настроювання телевізора

1 Натисніть \oplus .

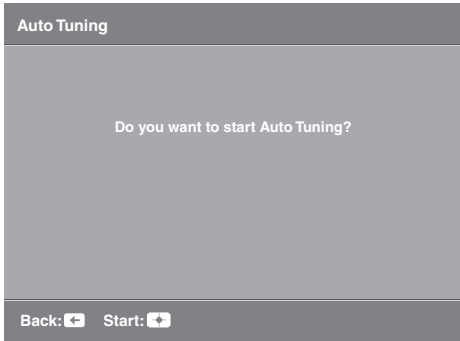

2 За допомогою \updownarrow виберіть «Antenna» або «Cable*», потім натисніть \oplus . Якщо вибрати «Cable*», відобразиться екран вибору типу сканування. Див. «Настроювання телевізора для з'єднання Cable» (стор. 7). Телевізор почне пошук усіх доступних цифрових каналів, після чого почнеться пошук усіх доступних аналогових каналів. Це може тривати деякий час, тому під час цієї процедури не натискайте кнопки на телевізорі чи пульті дистанційного керування.

Якщо з'являється повідомлення для підтвердження антенного з'єднання
Цифрові або аналогові канали не знайдено. Перевірте всі антени та/або кабельні (cable*) підключення й натисніть \oplus , щоб знову почати автоматичне настроювання.

* Крім KDL-40/37/32P36xx.

3 Якщо на екрані з'явиться меню Programme Sorting, виконайте кроки з розділу «Programme Sorting» 25. Якщо не потрібно змінювати порядок, в якому зберігаються аналогові канали на телевізорі, натисніть MENU, щоб перейти до наступного кроку.

- Цей крок не з'явиться, якщо буде знайдено будь-який аналоговий канал.

4 Коли на екрані з'являється меню Eco Preset, натисніть \leftarrow/\rightarrow , щоб вибрати «Yes» або «No», потім натисніть \oplus . Якщо натиснути «Yes», настройки «Eco» зміняться на рекомендовані значення, завдяки чому знизиться рівень споживання електроенергії.

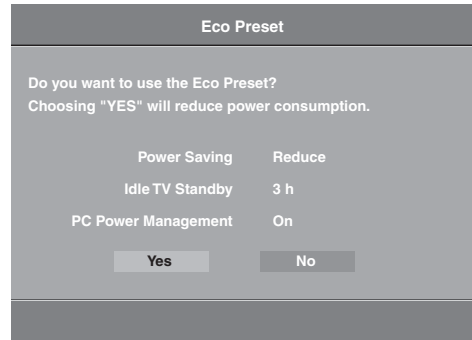

Тепер телевізор настроєно на всі доступні канали.

Настроювання телевізора для з'єднання Cable

(Крім KDL-40/37/32P36xx)

1 Натисніть \oplus .

2 За допомогою \updownarrow виберіть «Quick Scan» або «Full Scan», а потім натисніть \oplus .

«Quick Scan»: канали настроюються відповідно до інформації оператора кабельного телебачення, одержаної із сигналу трансляції. Для параметрів «Frequency», «Network ID» і «Symbol Rate» рекомендовано встановити значення «Auto».

Рекомендовано використовувати цей параметр для швидкого настроювання, якщо оператор кабельного телебачення підтримує таку можливість.

Якщо не вдається здійснити настроювання за допомогою «Quick Scan», скористайтеся описаним нижче способом «Full Scan».

«Full Scan»: настроюються та зберігаються всі доступні канали. Ця процедура може зайняти деякий час.

Рекомендовано використовувати цей параметр, якщо провайдер кабельного телебачення не підтримує функцію «Quick Scan».

Список сумісних провайдерів кабельного телебачення див. на веб-сайті підтримки: <http://support.sony-europe.com/TV/DVBC>

3 За допомогою \leftarrow/\rightarrow виберіть «Start». Починається пошук каналів у телевізорі. Не натискайте жодних кнопок на телевізорі та пульті дистанційного керування.

- Деякі провайдери кабельного телебачення не підтримують функцію «Quick Scan». Якщо не вдалося знайти канали за допомогою функції «Quick Scan», виконайте «Full Scan».

Від'єднання настільної підставки від телевізора



- Від'єднуйте настільну підставку лише у випадку, якщо потрібно прикріпити телевізор до стіни.

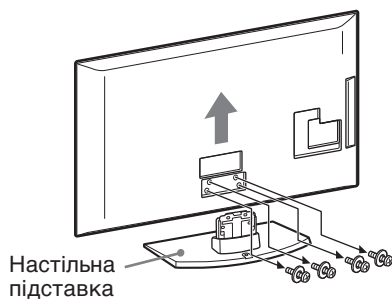

Інформація щодо безпечної експлуатації

Установлення/налаштування

Встановлюйте й використовуйте телевизор відповідно до наведених нижче інструкцій, щоб не наражатися на ризик виникнення пожежі, ураження електричним струмом та отримання травм і завдання шкоди.

Установлення

- Телевизор має бути встановлений поблизу легкодоступної електричної розетки.
- Розмістіть телевизор на стійкій рівній поверхні.
- Установлення телевизора на стіну повинно виконуватися тільки кваліфікованим технічним персоналом.
- З міркувань безпеки настійно рекомендується використовувати приладдя компанії Sony, включаючи:
 - кронштейн для настінного кріплення SU-WL500 (KDL-40P36/P56/S56xx, KDL-37P36/P56/S56xx, KDL-32P35/P36/P55/P56/S55/S56xx)
 - кронштейн для настінного кріплення SU-WL100 (KDL-26P55/S55xx)
- Прикріплюючи монтажні гаки до телевизора, обов'язково використовуйте гвинти, що входять до комплекту постачання з кронштейном для настінного кріплення. Гвинти з комплекту постачання спроєктовані так, що їх довжина складає 8-12 мм, якщо відміряти від крипилової поверхні монтажного гака. Діаметр і довжина гвинтів можуть бути різними залежно від моделі кронштейна для настінного кріплення. Якщо використати будь-які інші гвинти, які не постачаються в комплекті, телевизор може пошкодитися всередині або впасти тощо.

8-12 мм

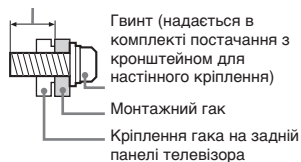

Транспортування

- Перед транспортуванням телевизора відключіть всі кабелі.
- Для транспортування великого телевизора потрібні дві або три особи.
- Під час транспортування телевизора вручну тримайте його так, як показано на малюнку праворуч. Не натискайте на РК-панель.
- Піднімаючи або переміщуючи телевизор, добре підтримуйте його знизу.
- Під час транспортування телевизора не піддавайте його дії ударів або надмірної вібрації.
- Транспортуючи телевизор на ремонт або переміщуючи його, упакуйте

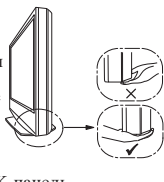
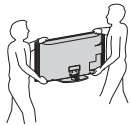

телевизор за допомогою оригінальних картонних та пакувальних матеріалів.

Вентиляція

- Ніколи не закривайте вентиляційні отвори й нічого не вставляйте в корпус.
- Залиште простір навколо телевизора, як показано нижче.
- Для забезпечення належної циркуляції повітря настійно рекомендуємо використовувати кронштейн для настінного кріплення компанії Sony.

Установлення на стіну

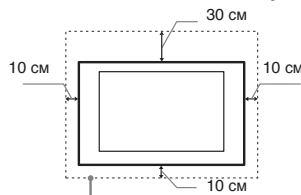

Залиште принаймні такий простір навколо телевизора.

Установлення на підставці

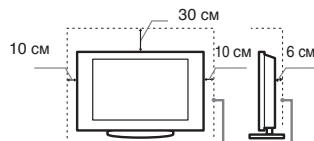

Залиште принаймні такий простір навколо телевизора.

- Для забезпечення належної вентиляції та запобігання накопиченню бруду або пилу:
 - не кладіть телевизор екраном чи задньою кришкою донизу, не встановлюйте його в перевернутому положенні, задньою панеллю наперед або боком;
 - не ставте телевизор на полицю, килим, ліжко або в шафу;
 - не накривайте телевизор тканиною, наприклад занавісками або іншими предметами (газетами тощо);
 - не встановлюйте телевизор так, як показано нижче.

Циркуляція повітря блокована.

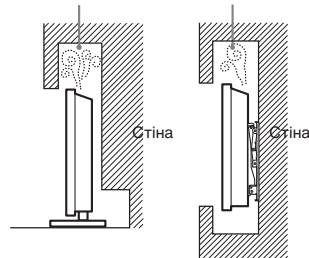

Силовий шнур

Поводьтеся із силовим шнуром і розеткою, як описано нижче, щоб не наражатися на ризик виникнення пожежі, ураження електричним струмом та отримання травм і завдання шкоди:

- використовуйте силовий шнур, який надається лише компанією Sony, а не іншими постачальниками;
- вставляйте штепсель в електричну розетку до кінця;
- підключайте телевизор тільки до мережі змінного струму з напругою 220-240 В;
- при підключенні кабелів обов'язково від'єднайте силовий шнур із міркувань безпеки й будьте обережні, щоб не запалитися ногами в кабелях;

- перед ремонтуванням або переміщенням телевизора відключіть силовий шнур від електричної розетки;
- тримайте силовий шнур подалі від джерел тепла;
- регулярно виймайте штепсель із розетки й очищуйте його; якщо штепсель закритий пилом і на нього потрапляє волога, ізоляція може пошкодитися, що може призвести до пожежі.

Примітки

- Не використовуйте силовий шнур із комплекту постачання із жодним іншим обладнанням.
- Не перетискайте, не згинайте й не перекручуйте силовий шнур надто сильно. Струмопровідні жили можуть оголитися або зламатися.
- Не модифікуйте силовий шнур.
- Не кладіть важкі речі на силовий шнур.
- Не тягніть за силовий шнур, виймаючи його з електричної розетки.
- Не підключайте занадто багато приладів до однієї електричної розетки.
- Не використовуйте електричну розетку, яка не забезпечує належного прилягання контактів штепселя.

Заборонене

використання

Не встановлюйте або не використовуйте телевизор у місцях, середовищах і ситуаціях, наведених нижче, оскільки це може спричинити несправності в роботі телевизора, призвести до пожежі, ураження електричним струмом та отримання травм і завдання шкоди.

Місце:

Надворі (під прямим сонячним промінням), на морському узбережжі, на кораблі або іншому судні, всередині несправного засобу, у медичних закладах, нестабільних місцях, поблизу води, під дощем або за наявності диму.

Середовище:



- Щоб запобігти поширенню вогню, завжди тримайте свічки або інші джерела відкритого вогню подалі від цього виробу.
- Гарячі, вологі або надмірно запилені місця; куди можуть потрапити комахи; де телевизор може зазнавати впливу механічної вібрації, поблизу легкозаймистих предметів (свічок тощо). Захищайте телевизор від крапель і бризок рідини та не ставте на нього наповнені рідиною предмети, наприклад вази.

Ситуація:

Не використовуйте телевизор, якщо у вас мокрі руки, якщо корпус телевизора знятий, а також не використовуйте його з приставками, не рекомендованими виробником. Відключайте телевизор від електричної розетки та антени під час грози.

Скалки скла та тріщини:

- Не кидайте нічого в телевизор. Скло екрана може розбитися в результаті удару та спричинити серйозну травму.
- Якщо поверхня телевизора тріснула, не торкайтеся його, доки силовий шнур не буде відключено від електромережі. Інакше може статися ураження електричним струмом.

Коли телевізор не використовується

- Якщо телевізор не буде використовуватися кілька днів, його слід відключити від електромережі з міркувань безпеки та екології.
- Оскільки просте вимкнення телевізора не означає його відключення від електромережі, потрібно витягнути штепсель з електричної розетки, щоб відключити телевізор повністю.
- Однак деякі телевізори мають такі функції, для належної роботи яких телевізор має залишатися в режимі очікування.

Щодо дітей

- Не дозволяйте дітям залазити на телевізор.
- Зберігайте дрібне приладдя в місцях, недоступних для дітей, щоб вони його випадково не проковтнули.

У разі виникнення наведених нижче проблем...

У разі появи будь-якої з наведених нижче проблем негайно вимкніть телевізор і від'єднайте силовий шнур від електромережі.

Зверніться до свого дилера або в сервісний центр Sony з проханням, щоб ваш телевізор перевірів кваліфікований технічний персонал.

Коли:

- силовий шнур пошкоджено;
- електрична розетка не забезпечує належного прилягання контактів штепселя;
- телевізор пошкоджено в результаті падіння, удару або кидання в нього будь-якого предмета;
- через отвори в корпусі всередину потрапила рідина або твердий предмет.

Заходи безпеки

Перегляд телевізора

- Дивіться телевізор при помірному освітленні, оскільки перегляд телевізора при поганому освітленні чи протягом тривалого часу призводить до напруження зору.
- Користуючись навушниками, відрегулюйте гучність таким чином, щоб її рівень не був занадто високим, інакше це може призвести до погіршення слуху.

РК-екран

- Незважаючи на те, що РК-екран виготовлений за допомогою високоточної технології та 99,99% або більше пікселів ефективно функціонують, на екрані можуть з'являтися чорні точки або яскраві точки світла (червоні, сині або зелені). Це структурна властивість РК-екрана, а не його несправність.
- Не штовхайте й не дряпайте передній фільтр і не кладіть предмети на цей телевізор. Зображення може відображатися нерівномірно, або РК-екран може бути пошкоджено.
- Якщо телевізор використовується в холодному приміщенні, зображення може стати розмитим або темним. Це не є ознакою несправності. Такі явища зникають при підвищенні температури.
- При тривалому відображенні на знімках може з'явитися ореол. Він може зникнути через кілька хвилин.

- Екран і корпус нагріваються під час використання телевізора. Це не є ознакою несправності.
- РК-екран містить невелику кількість рідкого кристала. Деякі люмінесцентні трубки, використовувані в цьому телевізорі, також містять ртуть. Дотримуйтеся місцевих постанов і норм щодо утилізації.

Догляд і чищення поверхні екрана та корпусу телевізора

Перед чищенням обов'язково від'єднайте силовий шнур телевізора від електричної розетки.

Щоб не погіршилася якість матеріалу чи покриття екрана, дотримуйтеся таких застережних заходів.

- Щоб видалити пил із поверхні екрана або корпусу, обережно протріть їх м'якою тканиною. Якщо заплинення не вдається очистити, протріть поверхню м'якою тканиною, злегка змоченою слабким розчином мийного засобу.
- Ніколи не використовуйте будь-які жорсткі матеріали, лужні або кислотні миючі засоби, порошки для чищення, леткі розчинники, наприклад спирт, бензол, розріджувачі, інсектициди тощо. Використання таких матеріалів або тривалий контакт із гумою або вінілом може призвести до пошкодження поверхні екрана та матеріалу корпусу.
- Для забезпечення належної вентиляції рекомендуємо періодично чистити вентиляційні отвори за допомогою пилососа.
- Регулюючи кут повороту телевізора, повертайте його повільно, щоб уникнути його переміщення або зсування з настільної підставки.

Додаткове обладнання

Зберігайте додаткові компоненти або будь-яке обладнання з електромагнітним випромінюванням подалі від телевізора. Інакше може статися викривлення зображення або виникнення шуму.

Батарейки

- Вставляючи батарейки, слідкуйте за правильністю полярності.
- Не використовуйте одночасно батарейки різних типів або старі й нові батарейки.
- Утилізуйте батарейки таким способом, який не шкодить довкіллю. У певних регіонах утилізація батарейок здійснюється відповідно до певних норм. Дізнайтеся про це в місцевих органах влади.
- Обережно поводьтеся з пультом дистанційного керування. Не кидайте його, не наступайте на нього та стежте за тим, щоб на пульт не потрапляли жодні рідини.
- Не кладіть пульт дистанційного керування поблизу джерел тепла, не піддавайте його дії прямого сонячного проміння та не зберігайте пульт у вологих приміщеннях.

Утилізація телевізора



Утилізація старого електричного та електронного обладнання в Європейському союзі та інших

європейських країнах із системами роздільного збирання сміття)

Цей символ на продукті або на упаковці означає, що цей продукт не можна утилізувати як побутове сміття. Замість цього його потрібно здати до відповідного приймального пункту для вторинної обробки електричного та електронного обладнання.

Забезпечивши належну утилізацію цього продукту, ви допоможете запобігти негативним наслідкам для навколишнього середовища та людського здоров'я, до яких могла б призвести неправильна утилізація цього продукту. Вторинна переробка матеріалів допоможе зберегти природні ресурси. Щоб отримати докладнішу інформацію щодо вторинної переробки цього продукту, зверніться до місцевих органів влади, до служби утилізації побутових відходів або до магазину, де було придбано цей продукт.



Утилізація старих батарейок (застосовується в Європейському союзі та інших європейських країнах із

системами роздільного збирання сміття)

Цей символ на батарейці чи упаковці означає, що батарейки, які постачаються з цим виробом, не можна утилізувати як побутове сміття. На деяких батарейках біля цього символу може стояти символ хімічного елемента. Символ хімічного елемента ртуті (Hg) чи свинцю (Pb) додається у разі, якщо батарейка містить понад 0,0005% ртуті або більше ніж 0,004% свинцю. Забезпечуючи належну утилізацію цих батарейок, ви допомагаєте запобігти потенційно негативним наслідкам для навколишнього середовища та людського здоров'я, до яких могла б призвести неправильна утилізація батарейок. Вторинна переробка матеріалів допомагає зберегти природні ресурси. Якщо для виробів із міркувань безпеки, покращення роботи або цілісності даних необхідне постійне з'єднання із збудованим елементом живлення, цей елемент живлення має замінювати лише кваліфікований фахівець із обслуговування. Щоб забезпечити належну утилізацію елемента живлення, після завершення його експлуатації здайте продукт до відповідного приймального пункту для вторинної переробки електричного й електронного обладнання. Для отримання відомостей про всі інші елементи живлення перегляньте розділ про безпечне виймання елемента живлення з продукту. Здайте елемент живлення до відповідного приймального пункту для вторинної переробки елементів живлення. Щоб отримати докладнішу інформацію про вторинну переробку цього продукту або елемента живлення, зверніться до місцевих органів влади, до служби утилізації побутових відходів або в пункт продажу, де було придбано цей продукт.

Огляд пульта дистанційного керування

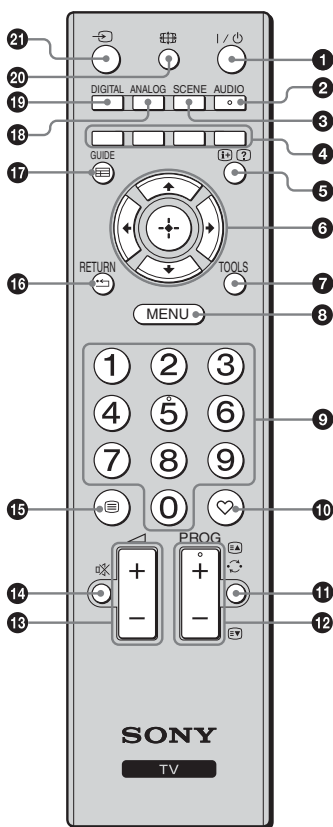

- 1 I/⏻ - режим очікування телевізора**
Вмикає та вимикає режим очікування телевізора.
- 2 AUDIO**
Натисніть, щоб змінити режим Dual Sound (стор. 23).
- 3 SCENE - вибір сцени (стор. 14)**
- 4 Кольорові кнопки (стор. 14, 17)**
- 5 [i]/[?] - відображення інформації/прихованого тексту**
 - У цифровому режимі: відображення стислої інформації про програму, що наразі переглядається.
 - В аналоговому режимі: відображення такої інформації, як номер поточного каналу та формат екрана.
 - У текстовому режимі (стор. 14): відображення прихованої інформації (наприклад, відповіді на запитання вікторини).
- 6 ⬆/⬇/⬅/➡/⬆/⬇/⬅/➡/⬆/⬇/⬅/➡**
- 7 TOOLS (стор. 15, 20)**
Надає доступ до різних параметрів перегляду та можливість змінювати або визначати регулювання відповідно до джерела та формату екрана.
- 8 MENU (стор. 21)**
- 9 Цифрові кнопки**
 - У режимі телевізора: вибір каналів. Щоб вибрати канал із номером 10 і вище, натискайте одна за одною другу й третю цифру номера каналу.
 - У текстовому режимі: введення тризначного номера сторінки для її вибору.
- 10 ♡ - Список вибраних цифрових програм**
Натисніть для відображення списку вибраних цифрових програм, визначеного вами (стор. 17).
- 11 ⏮ - Попередній канал**
Повернення до попереднього каналу.
- 12 PROG +/-/[EA]/[EV]**
 - У режимі телевізора: вибір наступного (+) або попереднього (-) каналу.
 - У текстовому режимі (стор. 14): вибір наступного ([EA]) або попереднього ([EV]) сторінки.
- 13 🔊 +/- - Гучність**
- 14 🔇 - Вимикання звуку**
- 15 [≡] - Текст (стор. 14)**
- 16 RETURN / [↶]**
Повернення до попереднього екрана будь-якого відображеного меню.
- 17 GUIDE / [≡] - EPG (цифрова електронна програма телепередач) (стор. 16)**
- 18 ANALOG - Аналоговий режим (стор. 13)**
- 19 DIGITAL - Цифровий режим (стор. 13)**
- 20 [⏻] - Режим екрана (стор. 14)**
- 21 [↶] - Вибір вхідного сигналу**
Вибір джерела вхідного сигналу з обладнання, підключеного до гнізд телевізора (стор. 19).



- На цифровій кнопці 5, а також на кнопках PROG + і AUDIO є тактильні точки. Використовуйте ці тактильні точки як орієнтир під час використання телевізора.

Огляд кнопок телевізора та індикаторів

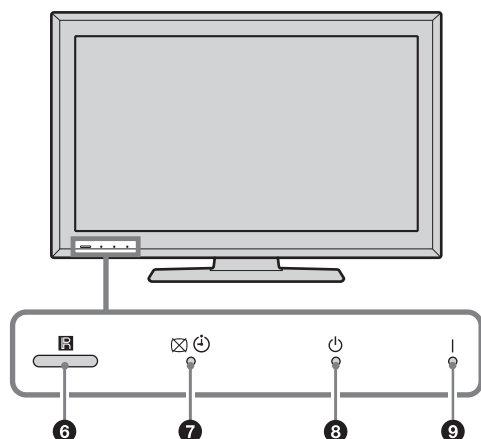
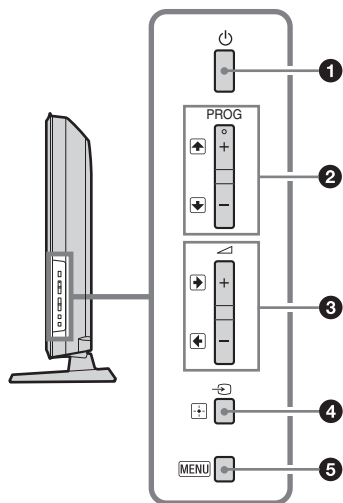

1 - Живлення

Увімкнення або вимкнення телевізора.



- Щоб повністю відключити телевізор, витягніть з електричної розетки штепсель.
- Коли ви вмикаєте телевізор, індикатор живлення починає світитися зеленим кольором.

2 **PROG** +/-//

- У режимі телевізора: вибір наступного (+) або попереднього (-) каналу.
- У меню телевізора: переміщення вибору параметрів вгору () або донизу ()

3 +/-//

- У режимі телевізора: збільшення (+) або зменшення (-) гучності.
- У меню телевізора: переміщення вибору параметрів праворуч () або ліворуч ()

4 +/-/ - Вибір джерела вхідного сигналу / OK

- У режимі телевізора: вибір джерела вхідного сигналу з обладнання, підключеного до гнізд телевізора (стор. 19).
- У меню телевізора: вибір меню або параметра та підтвердження настройки.

5 **MENU** (стор. 21)

6 Датчик дистанційного керування

- Приймає ІЧ сигнали з пульта дистанційного керування.
- Не кладіть на датчик жодних предметів, оскільки це може вплинути на його роботу.

7 - Індикатор вимкнення зображення/режиму сну

- Світиться зеленим, коли зображення вимкнено (стор. 24).
- Світиться жовтогарячим, коли встановлено таймер режиму сну (стор. 24).

8 - Індикатор режиму очікування

Світиться червоним, коли телевізор перебуває в режимі очікування.

9 **I** - Індикатор живлення

Світиться зеленим, коли телевізор увімкнено.



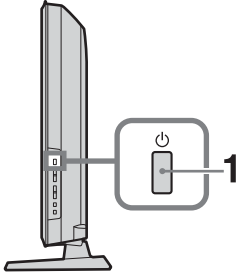

- Перш ніж від'єднати силовий шнур від розетки, переконайтеся, що телевізор повністю вимкнено. Якщо силовий шнур від'єднати від розетки під час роботи телевізора, індикатор може залишитися увімкненим або в роботі телевізора можуть виникнути несправності.

Перегляд телевізора



- 1 Натисніть збоку на телевізорі кнопку , щоб увімкнути його.

Коли телевізор перебуває в режимі очікування (індикатор  (режиму очікування) на передній панелі телевізора світиться червоним), натисніть кнопку  на пульті дистанційного керування, щоб увімкнути телевізор.

- 2 Натисніть кнопку DIGITAL, щоб перейти в цифровий режим, або кнопку ANALOG, якщо потрібно вибрати аналоговий режим.







Перелік доступних каналів може бути різним залежно від режиму.

- 3 Щоб вибирати телеканали, натискайте цифрові кнопки або PROG +/-.







Для вибору каналів із номером 10 і вище за допомогою цифрових кнопок натисніть другу й третю цифру у швидкій послідовності. Щоб вибрати цифровий канал за допомогою цифрової електронної програми телепередач (EPG), див. стор. 16.

У цифровому режимі



На короткий час з'являється інформаційна панель. На панелі можуть міститися наведені нижче піктограми.

- : Послуга радіозв'язку
- : Послуга шифрування або передплати
- : Наявність кількох аудіомов
- : Наявність субтитрів
- : Наявність субтитрів для людей із поганим слухом
- : Рекомендований мінімальний вік для перегляду поточної програми (від 4 до 18 років)
- : Parental Lock



Додаткові операції

Щоб	Виконайте такі дії
Відрегулювати гучність	Натисніть  + (збільшити) або - (зменшити).
Отримати доступ до таблиці індексів Programme (лише в аналоговому режимі)	Натисніть  . Для вибору аналогового каналу натисніть  або  , а потім натисніть кнопку  .
Отримати доступ до Digital Favourites (лише в цифровому режимі)	Натисніть  . Детальнішу інформацію див. на сторінці 17.

Доступ до тексту

Натисніть . Під час кожного натискання кнопки  інформація на дисплеї циклічно змінюватиметься:

текст → текст над телевізійним зображенням (режим змішування) → без тексту (вийти із послуги відображення тексту)

Щоб вибрати сторінку, натискайте цифрові кнопки або /.

Для відображення прихованої інформації натисніть кнопку .







- Коли внизу текстової сторінки з'являються чотири кольорові елементи, ви отримуєте доступ до системи телетексту «Fasttext». «Fasttext» дозволяє отримувати швидкий та легкий доступ до сторінок. Натисніть відповідну кольорову кнопку, щоб отримати доступ до сторінки.

Режим вибору сцени

Виберіть «General», «Cinema», «Sports», «Game» або «Photo». У цьому режимі автоматично встановлюються оптимальна якість звуку та зображення (на основі типу вмісту).

1 Натисніть кнопку «SCENE» (СЦЕНА) на пульті дистанційного керування.

2 Натисніть кнопки , , ,  для вибору режиму, а потім натисніть .

General: поточні настройки користувача.



Cinema: створює зображення та звук як у кінотеатрі.

Sports: створює реалістичне зображення з об'ємним звуком.

Game: створює зображення, за допомогою якого можна отримати максимальну насолоду від гри при найвищій якості зображення та звуку.

Photo: створює зображення, яке достовірно відтворює текстуру й колір надрукованих фотознімків.



- Якщо вибрати будь-який режим сцени, вибрати режим зображення в меню зображень не вдасться, тому спочатку розблокуйте вибір сцени.
- Недоступний для входних сигналів з  PC,  HDMI PC і в меню «Photo/Music».

Щоб змінити формат екрана вручну відповідно до трансльованого сигналу

Кілька разів натисніть кнопку  для вибору потрібного формату екрана.

Smart*

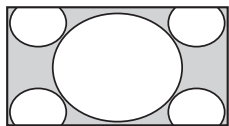

Показує стандартні трансляції у форматі 4:3 з імітацією ефекту широкого екрана. Зображення у форматі 4:3 розтягується, щоб заповнити екран.

4/3

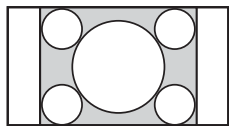

Дозволяє у правильному співвідношенні відобразити програми зі стандартним форматом 4:3 (наприклад, по телевізору з нешироким екраном).

Wide

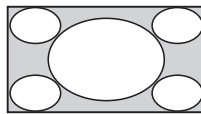

Розтягує зображення 4:3 по горизонталі, щоб заповнити екран 16:9.

Zoom*

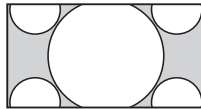

Відображає широкоекранне зображення (формат поштової скриньки) у правильному співвідношенні.

14/9*

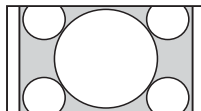

Дозволяє у правильному співвідношенні відобразити програми з форматом зображення 14/9. Внаслідок цього на екрані з'являються чорні смуги.

Subtitle*

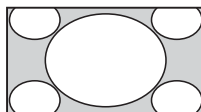

Показує трансляції в широкоекранному форматі (формат поштової скриньки) із субтитрами на екрані.

Auto



- Якщо для «Screen Format» встановити значення «Auto», формат екрана автоматично змінюватиметься відповідно до трансльованого сигналу.

* Верхня та нижня частини зображення можуть бути обрізані.



- Залежно від сигналу деякі формати екрана, можливо, не вдасться вибрати.
- У форматі екрана «Smart» деякі символи або літери у верхній і нижній частинах зображення, можливо, не буде видно.



- У випадку вибору «Smart», «Zoom», «14/9» або «Subtitle» можна відрегулювати вертикальне положення зображення. Натисніть  або , щоб перемістити зображення вгору або вниз (наприклад щоб читати субтитри).

Використання меню «Інструменти»

Натисніть TOOLS, щоб відобразити наведені нижче параметри під час перегляду телепередачі.

Параметри	Опис
Close	Закриває меню «Інструменти».
Picture Mode	Див. стор. 22.
Sound Effect	Див. стор. 23.
Speaker	Див. стор. 23.
Lock/Unlock	Lock/Unlock використовується для блокування та розблокування вибраного каналу. Щоб дізнатися про функцію PIN Code, див. «Parental Lock» (стор 28).
Audio Language (лише в цифровому режимі)	Див. стор. 28.
Subtitle Setting (лише в цифровому режимі)	Див. стор. 28.
Sleep Timer	Див. стор. 24.
Power Saving	Див. стор. 24.
System Information (лише в цифровому режимі)	Відображає екран System Information.

Використання цифрової електронної програми телепередач (EPG) DV3*



1 У цифровому режимі натисніть кнопку GUIDE.

2 Виконайте потрібну операцію, яку показано в наведеній нижче таблиці чи відображено на екрані.

Цифрова електронна програми телепередач (EPG)

* Ця функція може бути недоступна в деяких країнах або регіонах.

Щоб	Виконайте такі дії
Переглянути програму	Натисніть $\uparrow/\downarrow/\leftarrow/\rightarrow$ для вибору програми, а потім натисніть \oplus .
Вимкнути EPG	Натисніть GUIDE.



- Якщо для передачі вибрано вікове обмеження, на екрані з'явиться повідомлення із запитом PIN-коду. Докладніше про це див. у розділі «Parental Lock» стор. 28

Використання списку вибраного DV3*



Список Favourite

* Ця функція може бути недоступна в деяких країнах або регіонах.

Щоб	Виконайте такі дії
Створити список Favourite вперше	<ol style="list-style-type: none">1 Натисніть ⊕ для вибору «Yes».2 Натисніть жовту кнопку, щоб вибрати список Favourite.3 Натисніть кнопки ⬆/⬇/⬅/⬅ для вибору каналу, який потрібно додати, а потім натисніть ⊕. Канали, які зберігаються в списку Favourite, позначені символом ♥.4 Натисніть кнопку «RETURN» (НАЗАД) для завершення установки.
Переглянути канал	<ol style="list-style-type: none">1 Натискайте жовту кнопку, щоб прокручувати списки Favourite.2 Натисніть кнопки ⬆/⬇, щоб вибрати канал, а потім натисніть ⊕.
Вимкнути список Favourite	Натисніть RETURN.
Додати або видалити канали в поточному редагованому списку Favourite	<ol style="list-style-type: none">1 Натисніть синю кнопку.2 Натисніть жовту кнопку, щоб вибрати список Favourite, який потрібно відредагувати.3 Натисніть кнопки ⬆/⬇/⬅/⬅ для вибору каналу, який потрібно додати або видалити, а потім натисніть ⊕.
Видалити всі канали з поточного списку Favourite	<ol style="list-style-type: none">1 Натисніть синю кнопку.2 Натисніть жовту кнопку, щоб вибрати список Favourite, який потрібно відредагувати.3 Натисніть синю кнопку.4 Натисніть ⬅ або ➡ для вибору «Yes», а потім натисніть ⊕ для підтвердження.

За допомогою цієї функції Favourite можна визначити до чотирьох списків вибраних програм.

- 1 У цифровому режимі натисніть кнопку ♥.
- 2 Виконайте потрібну операцію, яку показано в наведеній нижче таблиці чи відображено на екрані.

Підключення додаткового обладнання

До телевізора можна підключити широкий вибір додаткового обладнання. З'єднувальні кабелі (не входять до комплекту постачання).

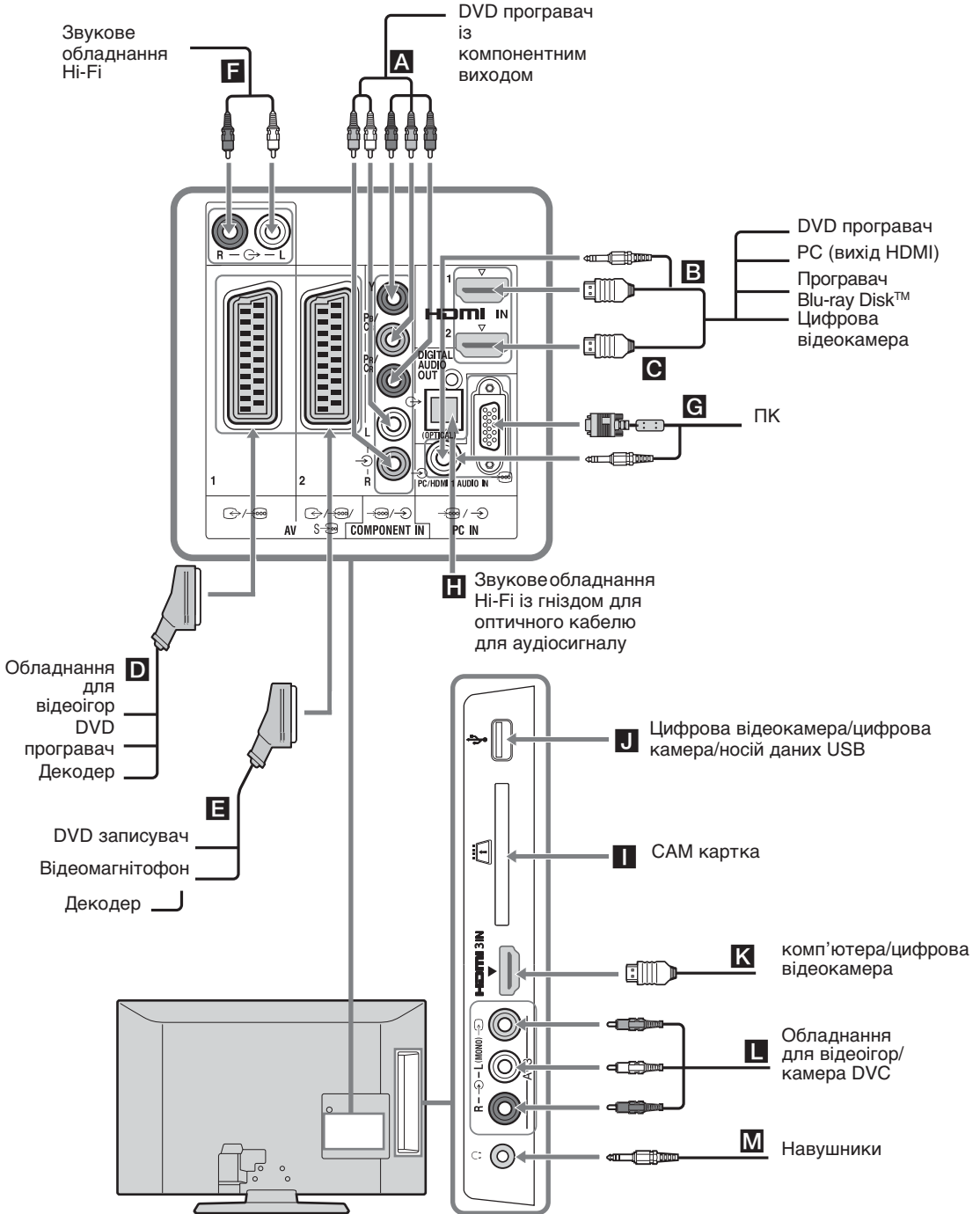







Перегляд зображень із підключеного обладнання

Увімкніть підключене обладнання, а потім виконайте одну з наступних дій.

Для відеомагнітофона з автоматичним настроюванням стор. 7









В аналоговому режимі натискайте PROG +/- або цифрові кнопки, щоб вибрати відеоканал.



Для іншого підключеного обладнання

Натисніть  для відображення списку підключеного обладнання. Натисніть  або , щоб вибрати потрібне джерело вхідного сигналу, а потім натисніть кнопку . (виділений пункт буде вибрано, якщо протягом двох секунд не буде виконано жодної операції після натиснення кнопок  або .

Для пристрою USB



Див. стор. 20.

Символ на екрані	Опис
 Компонент	Щоб переглянути обладнання, підключене до A .
 HDMI1,	Щоб переглянути обладнання, підключене до B , C або K . Цифрові відео- й аудіосигнали виводяться із підключеного обладнання. Якщо обладнання має гніздо DVI, підключіть гніздо DVI до гнізда HDMI IN 1 за допомогою адаптерного інтерфейсу DVI-HDMI (не входить до комплекту постачання) і приєднайте гнізда аудіовиходу на приладі до гнізд аудіовиходу у гніздах HDMI IN 1. Приєднайте до гнізда HDMI IN 3, щоб переглянути фотографії або екранні зображення за допомогою комп'ютера або цифрової відеокамери.
 HDMI2 або	
 HDMI3	
 AV1/ AV1	Щоб переглянути обладнання, підключене до D .
 AV2/ AV2/S-  AV2	Щоб переглянути обладнання, підключене до E .
 PC	Щоб переглянути обладнання, підключене до G . 
	<ul style="list-style-type: none"> Рекомендується використовувати комп'ютерний кабель із феритами, наприклад «Connector, D-sub 15» (телефонуйте за номером 1-793-504-11. Наявний у сервісному центрі Sony), або його еквівалент.

Символ на екрані	Опис
 USB	Щоб переглянути обладнання, підключене до J . Щоб переглянути фотографії або прослухати музику за допомогою носія даних USB, підключеного до телевізора.
 AV3	Щоб переглянути обладнання, підключене до L . Під час підключення монофонічного обладнання скористайтеся гніздом  AV3 L.



- Обов'язково використовуйте тільки кабель HDMI, який відповідає всім вимогам, і має логотип HDMI. Рекомендовано використовувати кабель HDMI від компанії Sony.
- Під час підключення сумісного обладнання керування HDMI зв'язок із підключеним обладнанням підтримується. Інформацію про встановлення цього зв'язку див. на стор. 20.

Щоб підключити	Виконайте такі дії
Модуль обумовленого доступу (CAM) I	Щоб скористатися послугами «Pay Per View» (плата за перегляд). Докладніші відомості див. у посібнику з експлуатації, що входить до комплекту постачання CAM. Щоб скористатися CAM, витягніть муляжну картку з гнізда CAM. Вимикайте телевізор, коли вставляєте або виймаєте CAM. Якщо CAM не використовується, рекомендовано вставити і зберігати муляжну картку в гнізді CAM. 
Звукове обладнання Hi-Fi F	Підключіть до гнізд аудіовиходу  , щоб слухати звук із телевізора на звуковому обладнанні Hi-Fi. Рівень звуку зовнішніх динаміків можна змінити, натиснувши кнопки гучності на пульті дистанційного керування.
DIGITAL AUDIO OUT (OPTICAL) H	Скористайтеся оптичним аудіокабелем.
Навушники M	Підключіть до  гнізда, щоб слухати звук із телевізора в навушниках.

Додаткові операції

Щоб	Виконайте такі дії
Повернутися у звичайний режим телевізора	Натисніть кнопку DIGITAL або ANALOG.

Використання меню Tools

Натисніть TOOLS для відображення наступних параметрів під час перегляду зображень за допомогою підключеного обладнання.

Параметри	Опис
Close	Закриває меню «Інструменти».
Picture Mode (крім режиму введення PC, режиму введення USB)	Див. стор. 22.
Display Mode (лише в режимі введення PC)	Див. стор. 22.
Sound Effect	Див. стор. 23.
Speaker	Див. стор. 23.
Horizontal Shift (лише в режимі введення PC)	Див. стор. 24.
Vertical Shift (лише в режимі введення PC)	Див. стор. 24.
Sleep Timer (крім режиму введення PC)	Див. стор. 24.
Power Saving	Див. стор. 24.

Відтворення фотографій або музики за допомогою USB

Можна переглядати фотографії або музичні файли, збережені в цифровій фотокамері або відеокамері Sony, відтворюючи їх на телевізорі через кабель USB або за допомогою носія даних USB.

- 1 Підключіть підтримуваний пристрій USB до телевізора.
- 2 Натисніть **MENU**.
- 3 Натисніть \uparrow або \downarrow для вибору «Photo / Music», а потім натисніть \oplus .
- 4 Натисніть $\uparrow/\downarrow/\leftarrow/\rightarrow$ для вибору файлу або папки, потім натисніть \oplus .

Після вибору папки виберіть файл, а потім натисніть кнопку \oplus . Почнесться відтворення.



- Якість фотографій може здаватися низькою, коли використовується функція «Photo», оскільки зображення можуть бути збільшені залежно від файлу. Крім цього зображення можуть не заповнювати весь екран, що залежить від їхнього розміру й пропорцій.
- Для відображення деяких файлів з фотографіями може знадобитися певний час, коли використовується функція «Photo».
- У назві файла та папки може використовуватися набір символів UTF-8.
- Поки телевізор працює з даними на пристрої USB, дотримуйтеся таких вказівок:
 - не вимикайте телевізор або підключений пристрій USB;

- не відключайте кабель USB;
- не видаляйте пристрій USB.

Дані на пристрої USB можуть пошкодитися.

- Компанія Sony не нестиме відповідальності за будь-яке пошкодження або втрату даних із носіїв запису внаслідок несправності будь-яких підключених пристроїв або телевізора.
- Відтворення з USB підтримується для файлів таких фотоформатів:
 - JPEG (файли формату JPEG із розширенням «.jpg» й сумісні з форматом DCF 2.0 або Exif 2.21)
- Підключаючи цифрову фотокамеру Sony, установіть для режиму підключення USB камери значення «Auto» або «Mass Storage». Детальнішу інформацію про режим підключення через USB див в інструкціях, що входять до комплекту цифрової камери.
- Відтворення з USB підтримується для файлів таких музичних форматів:
 - MP3 (файли з розширенням «.mp3», не захищені авторським правом) і WAV (файли з розширенням «.wav»)
- Програма «USB Photo Viewer» підтримує файлові системи FAT16 і FAT32.
- Для кожної папки підтримується до 300 файлів.
- В залежності від точних технічних характеристик файла деякі файли, включаючи змінені на комп'ютері, не можна відтворити навіть якщо формат файлу підтримується.
- Для отримання оновленої інформації про сумісні пристрої USB див. вказаний нижче веб-сайт: <http://support.sony-europe.com/TV/compatibility/>

Використання функції «Control for HDMI»

Функція «Control for HDMI» уможливує зв'язок телевізора з підключеним обладнанням, сумісним із цією функцією, за допомогою HDMI CEC (Consumer Electronics Control). Наприклад, підключивши обладнання Sony, сумісне з функцією «Control for HDMI» (за допомогою кабелів HDMI), його можна контролювати разом. Переконайтеся, що обладнання підключено належним чином, і виконайте необхідні настройки.

Щоб установити настройки «Control for HDMI»

Настройками «Control for HDMI» мають бути встановлені збоку телевізора та збоку підключеного обладнання. Інформацію про настройки збоку телевізора див. у «HDMI Set-up» на стор. 26. Інформацію про настройки підключеного обладнання див. в інструкціях з експлуатації цього обладнання.

Функцією «Control for HDMI»

- Вимикає підключене обладнання, заблоковане з телевізором.
- Вмикає телевізор, заблокований з підключеним обладнанням, і автоматично перемикає вхідний сигнал на обладнання, коли воно починає відтворення.

Щоб підключити обладнання, сумісне з «Control for HDMI»

Підключіть сумісне обладнання та телевізор за допомогою кабелю HDMI. Підключаючи аудіосистему, обов'язково підключіть її також до

Переміщення між пунктами меню

«MENU» дозволяє користуватися різними зручними функціями цього телевізора. Ви можете легко вибирати канали або джерела вхідного сигналу та змінювати параметри телевізора.

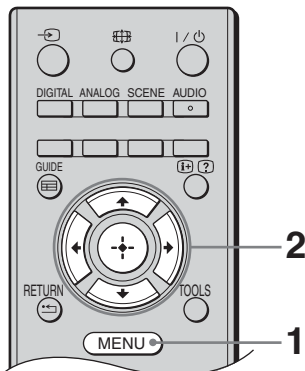

- 1 Натисніть MENU.
- 2 Натисніть \uparrow або \downarrow , щоб вибрати параметр, а потім натисніть кнопку \oplus . Щоб вийти з меню натисніть MENU.

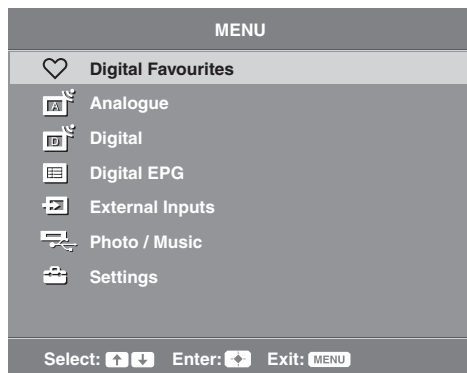

- 1 **Digital Favourites***
Відображення списку вибраного (стор. 17).
- 2 **Analogue**
Повернення до аналогового каналу, який було переглянуто останнім.
- 3 **Digital***
Повернення до цифрового каналу, який було переглянуто останнім.
- 4 **Digital EPG***
Відображення цифрової електронної програми телепередач (EPG) (стор. 16).

5 External Inputs

Вибір обладнання, підключеного до телевізора.

- Щоб переглянути бажаний зовнішній вхідний сигнал виберіть джерело вхідного сигналу, а потім натисніть \oplus .

6 Photo / Music

Відображення меню «Photo / Music» (стор. 20).

7 Settings

Відображення меню «Settings», в якому представлено більшість додаткових установок і регулювань.

- 1 Натисніть \uparrow або \downarrow , щоб вибрати піктограму меню, а потім натисніть кнопку \oplus .

- 2 Натискайте кнопки $\uparrow/\downarrow/\leftarrow/\rightarrow$ для вибору параметра або регулювання налаштувань, а потім натисніть \oplus .

Докладніше про налаштування див. на сторінках стор. 22-29.





- Параметри, які можна відрегулювати, можуть бути різними залежно від ситуації. Недоступні параметри виділені сірим кольором або не відображаються.

* Ця функція може бути недоступна в деяких країнах або регіонах.

Settings

Picture Adjustment

Picture Mode	Вибирає режим зображення, крім джерела вхідного сигналу PC. « Vivid »: для покращення контрастності та різкості зображення. « Standard »: для стандартного зображення. Рекомендовано для перегляду вдома. « Cinema »: для перегляду кінопродукції. Найбільше підходить для перегляду в середовищі, що нагадує театр. « Photo »: для фотографій.
Display Mode (лише в режимі PC)	Вибирає режим відображення для комп'ютерного джерела вхідного сигналу. « Video »: для відеозображень. « Text »: для текстів або таблиць. « Photo »: для фотографій.
Backlight	Дозволяє відрегулювати яскравість підсвічення.
Contrast	Дозволяє збільшити або зменшити контрастність зображення.
Brightness	Дозволяє збільшити або зменшити яскравість зображення.
Colour	Дозволяє збільшити або зменшити інтенсивність кольору.
Hue	Дозволяє збільшити або зменшити інтенсивність зелених і червоних тонів.  <ul style="list-style-type: none">«Hue» можна регулювати тільки для сигналу колірності NTSC (наприклад для відеокасет виробництва США).
Sharpness	Дозволяє збільшити або зменшити різкість зображення.
Colour Tone	Дозволяє відрегулювати відтінки кольору. « Cool »: надання білим кольорам блакитного відтінку. « Neutral »: надання білим кольорам нейтрального відтінку. « Warm »: надання білим кольорам червоного відтінку.  <ul style="list-style-type: none">«Warm» не можна вибрати при встановленні «Picture Mode» на значення «Vivid».
Noise Reduction	Зменшення рівня шуму зображень (зображень, що сніжать) при слабкому трансльованому сигналі. « High/Medium/Low »: змінює ефект зменшення рівня шуму. « Off »: дозволяє вимкнути функцію «Noise Reduction».
Advanced Settings	Дозволяє налаштувати докладніші функції зображення. При встановленні «Picture Mode» на значення «Cinema» або «Standard», ці настройки можна установити або змінити. « MPEG Noise Reduction »: Зменшення шуму зображення під час відтворення відео зі стисненням MPEG. « Live Colour »: Робить кольори яскравішими.
Reset	Дозволяє скинути всі настройки «Picture Adjustment» окрім «Picture Mode» і «Display Mode» (лише в режимі PC) до заводських.



- Настройки «Brightness», «Colour», «Hue» і «Sharpness» недоступні, коли «Picture Mode» встановлено на «Vivid» або коли «Display Mode» встановлено на «Text».
- Функція «Noise Reduction» недоступна, коли для режиму «Picture Mode» вказане значення «Photo» або коли для режиму «Display Mode» вказане значення «Text» чи «Photo».
- Меню «Advanced Settings» недоступне, коли для режиму «Picture Mode» вказане значення «Vivid» чи «Photo» або коли для режиму «Display Mode» вказане значення «Text» або «Photo».

Sound Adjustment

Sound Effect	Дозволяє вибрати режим звуку. « Dynamic »: посилює чіткість і ефект присутності звуку для кращої розбірливості та реалістичності звучання при відтворенні музики. « Standard »: посилює чіткість, відтворення певних елементів і ефект присутності звуку. « Clear Voice »: робить звучання голосу чіткішим.
Surround	Дозволяє вибрати режим об'ємного звучання. « Surround »: для об'ємного звуку (лише для стереопрограм). « Simulated Stereo »: додає ефект, схожий на ефект об'ємного звуку, до програм моно. « Off »: для прийому звичайного стерео або моно.
Treble	Дозволяє відрегулювати більш високочастотні звуки.
Bass	Дозволяє відрегулювати більш низькочастотні звуки.
Balance	Підсилює звук із лівого або правого динаміка balance.
Reset	Скидає всі настройки «Sound Adjustment» до заводських.
Dual Sound	Вибирає звук із динаміка для стереопередач або двомовної трансляції. « Stereo », « Mono »: для стереотрансляцій. « A »/« B »/« Mono »: для двомовних трансляцій виберіть « A » для звукового каналу 1, « B » для звукового каналу 2 або « Mono » для моно каналу за його наявності.  <ul style="list-style-type: none">У випадку вибору іншого обладнання, підключеного до телевізора, установіть «Dual Sound» на значення «Stereo», «A» або «B».
Auto Volume	Підтримує постійний рівень звуку, навіть якщо трапляються розриви рівня гучності (наприклад рекламні ролики зазвичай мають вищий рівень гучності порівняно з програмами).
Speaker	Вмикає або вимикає внутрішні динаміки телевізора. « TV Speaker »: динаміки телевізора вмикаються для прослуховування звуку з телевізора. « Audio System »: динаміки телевізора вимикаються для прослуховування звуку з телевізора лише за допомогою зовнішнього звукового обладнання, підключеного до гнізд аудіовиходу.
PC Audio Input	Вибирає звук із підключеного обладнання HDMI 1 (DVI-HDMI) або комп'ютера (стор. 19).
Sound Offset	Встановлює незалежний рівень звуку для кожного предмета обладнання, підключеного до телевізора.



- Настройки «Sound Effect», «Surround», «Treble» і «Bass» «Balance», «Reset» та «Auto Volume» недоступні, коли «Speaker» встановлено на значення «Audio System».



Power Saving

Вибирає режим збереження електроенергії для зниження рівня споживання електроенергії телевізором.
«**Standard**»: настройки за промовчанням.
«**Reduce**»: знижує рівень споживання електроенергії телевізором.
«**Picture Off**»: вимикає зображення. Звук можна прослухати, коли зображення вимкнено.

Idle TV Standby

Вибирає час («1h», «2h» або «3h») для автоматичного переходу телевізора в режим очікування, якщо він не використовується протягом визначеного періоду часу.

PC Power Management

При його встановленні в значення «On» вмикається режим очікування, якщо комп'ютерний сигнал не надходить. Доступний лише для входу комп'ютера.

Reset

Скидає всі настройки «Eco» до заводських.

Features

Screen Format

Змінює формат екрана. Докладніше про формат екрана див. стор. 14.





Screen Format (лише в режимі PC)

«**Normal**»: дозволяє відобразити зображення в його оригінальному розмірі.
«**Full**»: дозволяє збільшити зображення для заповнення області відображення.

RGB Centre

Дозволяє відрегулювати зображення в горизонтальному положенні, щоб воно було розташоване посередині екрана.



- Цей параметр доступний лише у випадку, якщо джерело RGB було підключено до з'єднувачів Scarts  /  AV1 або  /  /  AV2 на задній панелі телевізора.

PC Adjustment

Налаштовує екран телевізора як комп'ютерний монітор.



- Цей параметр доступний лише за умови отримання сигналу комп'ютера.

«**Phase**»: регулює екран, коли частина відображуваного тексту або зображення нечітка.

«**Pitch**»: збільшує або стискає розмір екрану горизонтально.

«**Horizontal Shift**»: переміщує екран вліво або вправо.

«**Vertical Shift**»: переміщує екран вгору або вниз.

«**Reset**»: скидає до заводських настройок.

Sleep Timer

Установлює період часу, після якого телевізор автоматично перемикається в режим очікування.

Коли «Sleep Timer» активовано, індикатор  (Sleep Timer) на передній панелі телевізора горить оранжевим.



- Якщо вимкнути, а потім знову увімкнути телевізор, «Sleep Timer» буде скинуто до значення «Off».
- За хвилину до перемикавання телевізора в режим очікування на екрані з'являється інформативне повідомлення.

Display Area
(Крім
KDL-32P35xx,
32/26P55/S55xx)

Дозволяє настроїти область відображення зображення.
«Full Pixel»: Дозволяє відобразити зображення в їх оригінальному розмірі, коли частини зображення обрізаються.
«Normal»: Дозволяє відобразити зображення в рекомендованому для них розмірі.
 Ці параметри можуть відрізнятись залежно від відображеного входу.

 **Set-up**

Auto Start-up

Запуск початкової настройки для вибору мови, країни або регіону і розташування та настроювання всіх доступних цифрових і аналогових каналів. Зазвичай цю операцію не потрібно виконувати, оскільки мова та країна або регіон вже буде вибрано, а канали настроєно під час першого встановлення телевізора (стор. 7). Однак цей параметр дозволяє повторити процес (наприклад повторно настроїти телевізор після зміни місця проживання).

Language







Вибір мови відображення меню.

Auto Tuning
(лише в
аналоговому
режимі)

Дозволяє настроїти всі доступні аналогові канали.
Зазвичай цю операцію не потрібно виконувати, оскільки канали вже буде настроєно під час першого встановлення телевізора (стор. 7). Однак цей параметр дозволяє повторити процес (наприклад повторно настроїти телевізор після зміни місця проживання або знайти нові канали після їх запуску телерадіомовною компанією).









Programme Sorting
(лише в
аналоговому
режимі)





Змінює порядок зберігання аналогових каналів на телевізорі.

- 1 Натисніть  або , щоб вибрати канал, який потрібно перемістити в нове положення, а потім натисніть кнопку .
- 2 Натисніть  або , щоб вибрати нове положення для каналу, а потім натисніть кнопку .

AV Preset

Призначає назву будь-якому обладнанню, яке підключене до бокових і задніх гнізд. Назва відобразиться протягом короткого часу на екрані під час вибору обладнання.

- 1 Натисніть  або , щоб вибрати потрібне джерело вхідного сигналу, а потім натисніть кнопку .
 - 2 Натисніть  або , щоб вибрати потрібний параметр нижче, а потім натисніть кнопку .
 - AV1 (або AV2/AV3/HDMI1/HDMI2/HDMI3/Component/PC), VIDEO, DVD, CABLE, GAME, CAM, SAT: використовує попередньо запрограмовані позначки для призначення назви підключеному обладнанню.
 - «Edit»: створює вашу власну Label.
 - 1 Натисніть  або  для вибору потрібної літери або цифри («_» для введення пробілу), а потім натисніть кнопку .

Якщо введено неправильний символ
Натисніть кнопку  або , щоб вибрати неправильний символ. Потім натисніть кнопку  або , щоб вибрати правильний символ.
- 2 Повторіть процедуру, зазначену у кроці 1, поки назву не буде введено, а потім натисніть .

HDMI Set-up

Дозволяє телевізору встановлювати зв'язок з обладнанням, сумісним із функцією «Control for HDMI», та підключеним до гнізд HDMI телевізора. Зверніть увагу, що настройки зв'язку необхідно також вказати на підключеному обладнанні.

«**Control for HDMI**»: визначає, чи потрібно пов'язати операції телевізора та підключеного обладнання, сумісного з «Control for HDMI».

«**Auto Devices Off**»: коли для цього параметра встановлено значення «On», підключене обладнання, сумісне з «Control for HDMI», вимикається в разі перемикавання телевізора в режим очікування за допомогою пульта дистанційного керування.

«**Auto TV On**»: коли для цього параметра встановлено значення «On», телевізор вмикається в разі увімкнення підключеного обладнання, сумісного з «Control for HDMI».

«**Device List Update**»: створює або оновлює «HDMI Device List». До одного гнізда можна підключити до 11 сумісних предметів обладнання і до 5 предметів обладнання. Обов'язково виконайте оновлення «HDMI Device List» при зміні підключень або настройок.

«**HDMI Device List**»: Відображає список підключеного обладнання, сумісного з «Control for HDMI».

System Update

Телевізійну систему можна оновити за допомогою пам'яті USB. Інформацію можна отримати на веб-сайті, вказаному нижче.

<http://support.sony-europe.com/TV/>

Manual Programme Preset (лише в аналоговому режимі)

Змінює настройку доступного аналогового каналу.

Натисніть \updownarrow або \leftarrow , щоб вибрати номер програми, яку потрібно змінити. Потім натисніть \oplus .

System

Дозволяє запрограмувати канали програм уручну.

1 Натисніть \updownarrow або \leftarrow , щоб вибрати пункт «System», а потім натисніть кнопку \oplus .

2 Натисніть кнопку \updownarrow або \leftarrow , щоб вибрати одну з наступних систем телевізійного мовлення, а потім натисніть \leftarrow .

V/G: для західноєвропейських країн або регіонів

I: для Великобританії

D/K: для східноєвропейських країн або регіонів

L: для Франції



• Залежно від країни або регіону, вибраних для «Country» (стор. 6), цей параметр може бути недоступний.

Channel

1 Натисніть \updownarrow або \leftarrow , щоб вибрати пункт «Channel», а потім натисніть кнопку \oplus .

2 Натисніть \updownarrow або \leftarrow , щоб вибрати «S» (для кабельних каналів) або «C» (для ефірних каналів), а потім натисніть кнопку \rightleftarrows .

3 Канали можна настроїти таким чином.

Якщо номер каналу невідомий (частота)

Натисніть \updownarrow або \leftarrow і виконайте пошук наступного доступного каналу.

Якщо канал буде знайдено, пошук припиниться. Щоб продовжити пошук, натисніть кнопку \updownarrow або \leftarrow .

Якщо номер каналу відомий (частота)

Натисніть цифрові кнопки для вводу номера каналу потрібної трансляції або каналу VCR.

4 Натисніть \oplus , щоб негайно перейти до «Confirm», а потім натисніть кнопку \oplus .

Повторіть вищенаведену процедуру, щоб запрограмувати інші канали вручну.

Label

Дозволяє призначити вибрану назву. Можна ввести до п'яти літер або цифр для вибраного каналу.

AFT

Дозволяє точно настроїти вибраний номер програми вручну, якщо ви відчуваєте, що незначне регулювання може покращити якість зображення.

Audio Filter

Покращує якість звуку окремих каналів, якщо він спотворюється під час монофонічної трансляції. Іноді нестандартний сигнал трансляції може призвести до спотворення звуку або вимикання переривчатого звуку під час перегляду монофонічних програм.

Якщо спотворення звуку немає, рекомендовано щоб цей параметр залишився встановленим на заводські настройки «Off».



- Функція «Audio Filter» недоступна, якщо «System» встановлено на значення «L».

Skip

Дозволяє пропускати аналогові канали, які не використовуються, за допомогою кнопки PROG +/- для вибору каналів. (Пропущений канал все ще можна вибрати за допомогою цифрових кнопок.)

Confirm

Дозволяє зберегти зміни, виконані для настройок «Manual Programme Preset».

Digital Set-up

Digital Tuning

Digital Auto Tuning

Дозволяє настроїти всі доступні цифрові канали.

Цей параметр дозволяє повторно настроїти телевізор після зміни місця проживання або виконати пошук нових каналів після їх запуску телерадіомовною компанією. Натисніть ⊕.

Programme List Edit

Дозволяє видалити всі непотрібні цифрові канали, які зберігаються на телевізорі, й змінити порядок цифрових каналів.

- 1 Натисніть ⬆ або ⬇, щоб вибрати канал, який потрібно видалити або перемістити в нове положення.

Натисніть цифрові кнопки для вводу тризначного номера програми потрібної трансляції.

- 2 Видаліть або змініть порядок цифрових каналів, як описано нижче.

Видалення цифрового каналу

Натисніть ⊕. Після появи повідомлення про підтвердження натисніть ⇐, щоб вибрати «Yes», а потім натисніть кнопку ⊕.

Змінення порядку цифрових каналів

Натисніть ⇐, а потім натисніть кнопки ⬆ або ⬇, щоб вибрати нове положення каналу й натисніть ⇐.

- 3 Натисніть RETURN.



- Якщо вибрано «Cable» ця функція може бути недоступна в певних країнах. (Крім KDL-40/37/32P36xx)

Digital Manual Tuning

Дозволяє настроїти цифрові канали вручну.

- 1 Натисніть цифрову кнопку для вибору номера каналу, який потрібно настроїти вручну, а потім натисніть ⬆ або ⬇ для настроювання каналу.

- 2 Коли доступні канали знайдено, натисніть кнопку ⊕, щоб зберегти програми.

Повторіть процедуру, наведену вище, щоб настроїти інші канали вручну.



- Недоступно для кабельного з'єднання. (Крім KDL-40/37/32P36xx)

Subtitle Set-up

«**Subtitle Setting**»: коли вибрано «For Hard Of Hearing», деякі візуальні допоміжні засоби можуть також відображатися з субтитрами (якщо телеканали транслюють таку інформацію).

«**Primary Preferred Language**»: вибір основної мови, якою відображатимуться субтитри.

«**Secondary Preferred Language**»: вибір другої основної мови, якою відображатимуться субтитри.

Audio Set-up

«**Audio Type**»: дозволяє перемикатися на трансляцію для людей із поганим слухом, коли вибрано функцію «For Hard Of Hearing».

«**Primary Preferred Language**»: вибір основної мови програми. На деяких цифрових каналах можуть транслюватися програми з кількома звуковими доріжками різними мовами.

«**Secondary Preferred Language**»: вибір другої основної мови програми. На деяких цифрових каналах можуть транслюватися програми з кількома звуковими доріжками різними мовами.

«**Audio Description**»: забезпечує audio description (голосовий супровід) візуальної інформації, якщо телеканали транслюють таку інформацію.

«**Mixing Level**»: дозволяє відрегулювати рівні виходу основного звуку телевізора та параметр «Audio Description».



- Ця функція доступна лише у випадку, якщо для параметра «Audio Description» встановлено значення «On».

«**Dynamic Range**»: регулює відмінності рівня звуку різних каналів (лише для звуку у форматі Dolby Digital).



- Цей ефект може не працювати або може відрізнитися в залежності від програми, не зважаючи на настройку «Dynamic Range».

«**Optical Out**»: дозволяє настроїти аудіосигнал, що виводиться з роз'єму DIGITAL AUDIO OUT (OPTICAL) на телевізорі. Встановіть значення «Auto» у разі підключення обладнання, сумісного з технологією Dolby Digital. Установіть значення «PCM» у разі підключення обладнання, несумісного з технологією Dolby Digital.

«**MPEG Audio Level**»: дозволяє відрегулювати рівень звуку у форматі MPEG.

«**Downmix Mode**»: вибір методу зменшення кількості каналів для перетворення багатоканального звуку на двоканальний.

- «Surround»: виберіть для найкращої якості об'ємного звуку або в разі використання зовнішніх виробів із технологією Pro Logic.
- «Stereo»: виберіть для виведення звуку у форматі стерео.

Parental Lock



Встановлює вікове обмеження для перегляду програм. Будь-яку програму, яка перевищує вікові обмеження, можна переглянути лише після вводу правильного PIN коду.



- Для користування послугами операторів кабельного телебачення в Нідерландах потрібно вводити PIN code, якщо віковий рейтинг програми відповідає вказаному вами віку або перевищує його. (Крім KDL-40/37/32P36xx)

1 Натисніть цифрові кнопки, щоб увести наявний PIN код.

Якщо ви попередньо не встановили PIN, з'явиться екран для вводу PIN коду. Дотримуйтеся інструкцій для «PIN Code» нижче.

2 Натисніть  або , щоб вибрати вікове обмеження або «None» (для необмеженого перегляду), а потім натисніть .

3 Натисніть RETURN.

PIN Code

Щоб встановити PIN вперше

1 Натисніть цифрові кнопки, щоб увести новий PIN код.

2 Натисніть RETURN.

Щоб змінити PIN

1 Натисніть цифрові кнопки, щоб увести наявний PIN код.

2 Натисніть цифрові кнопки, щоб увести новий PIN код.

3 Натисніть RETURN.



- PIN код 9999 завжди приймається.

Technical Set-up

«**Auto Service Update**»: дозволяє телевізору виявляти та зберігати нові цифрові послуги одразу після їх появи.

«**System Update**»: цей телевізор може отримувати оновлення програмного забезпечення за допомогою трансльованого сигналу. Щоб отримати оновлення, для параметра «System Update» потрібно встановити значення «On» в меню «Technical Set-up». Коли оновлення буде виявлено, користувача буде проінформовано про подальші дії за допомогою низки екранних інструкцій. Під час встановлення не відключайте телевізор від електричної мережі.

«**System Information**»: відображає поточну версію програмного забезпечення та рівень сигналу.

«**Time Zone**»: дозволяє вручну вибрати часовий пояс, в якому ви перебуваєте, якщо він відрізняється від настройки за промовчанням часовий поясу для вашої країни або регіону.



- Якщо вибрано «Cable» ця функція може бути недоступна в певних країнах. (Крім KDL-40/37/32P36xx)

«**Auto DST**»: дозволяє встановити автоматичне перемикання між літнім і зимовим часом.

- «On»: дозволяє автоматично перемикатися між літнім і зимовим часом відповідно до календаря.
- «Off»: час відображається відповідно до різниці в часі, встановленої в «Time Zone».



- Якщо вибрано «Cable» ця функція може бути недоступна в певних країнах. (Крім KDL-40/37/32P36xx)

«**Service Replacement**»: Виберіть «On», щоб автоматично змінювати канал, коли трансляція програми перегляду відбуватиметься на іншому каналі.

CA Module Set-up

Забезпечує доступ до послуг платного телебачення після отримання модуля обумовленого доступу (CAM) та картки перегляду. Див. сторінку 18 для отримання відомостей щодо розташування гнізда  (PCMCIA).

Установлення приладдя (кронштейн для кріплення на стіні)

Клієнтам:

для захисту виробу та з міркувань безпеки компанія Sony настійно рекомендує, щоб встановлення телевізора виконувалося дилерами або ліцензованими підрядниками Sony. Не намагайтеся встановити його самостійно.

Дилерам і підрядникам Sony:

приділяйте максимальну увагу безпеці під час встановлення, періодичного технічного обслуговування та перевірки виробу.

Телевізор можна встановити за допомогою кронштейна для настінного кріплення SU-WL500 (KDL-40P36/P56/S56xx, KDL-37P36/P56/S56xx, KDL-32P35/P36/P55/P56/S55/S56xx) / SU-WL100 (KDL-26P55/S55xx) (продається окремо).

- Див. інструкції, що входять до комплекту постачання кронштейна для настінного кріплення для виконання встановлення.
- Див. розділ «Від'єднання настільної підставки від телевізора» (стор. 8).
- Див. розділ «Таблиця розмірів для встановлення телевізора» (стор. 31).
- Див. розділ «Схема/таблиця розташування гвинтів і гаків» (стор. 32).



- Розмістіть телевізор на настільній підставці під час прикріплення монтажних гаків.

KDL-40P36/P56/S56xx

KDL-37P36/P56/S56xx

KDL-32P35/P36/P55/P56/S55/S56xx

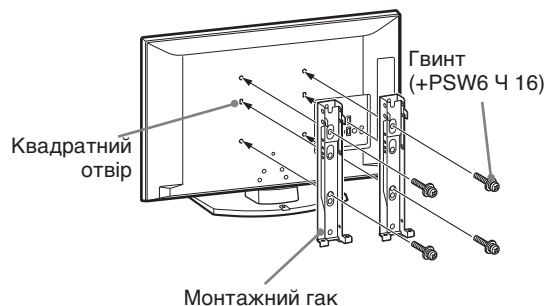

KDL-26P55/S55xx



Для встановлення цього виробу, особливо для визначення міцності стіни, яка має витримувати вагу телевізора, потрібно мати достатні знання та навички. Обов'язково доручіть кріплення цього виробу до стіни дилерам або ліцензованим підрядникам Sony та приділіть відповідну увагу безпеці під час встановлення. Компанія Sony не несе відповідальності за жодні пошкодження або травми, викликані неправильною експлуатацією або встановленням.

Таблиця розмірів для встановлення телевізора

KDL-40P36/P56/S56xx

KDL-37P36/P56/S56xx

KDL-32P35/P36/P55/P56/S55/S56xx

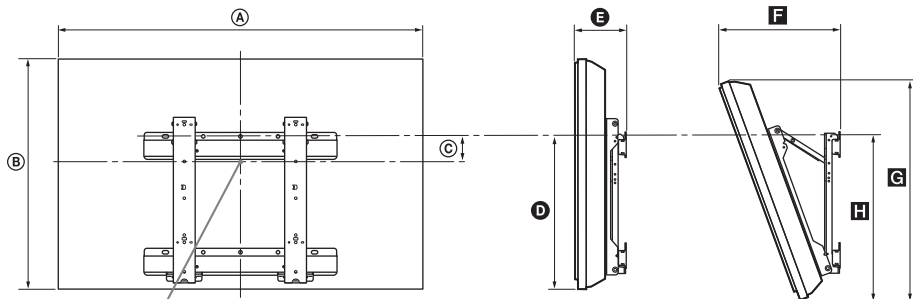

Центральна точка екрана

KDL-26P55/S55xx

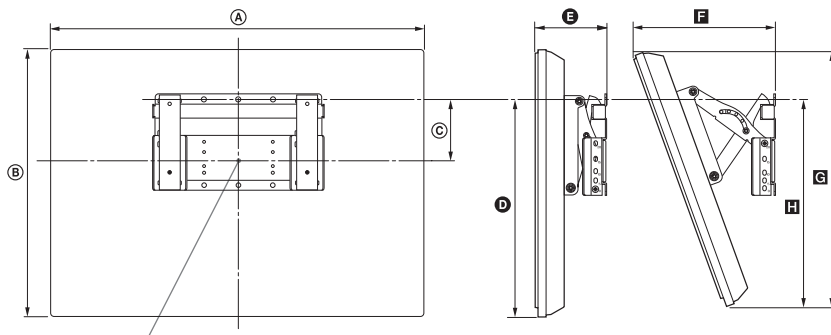

Центральна точка екрана

Пристрій: см

Назва моделі	Розміри дисплея		Розмір центральної частини екрана	Довжина кожного кута монтажу				
				Кут (0°)		Кут (20°)		
	A	B	C	D	E	F	G	H
KDL-40P36/P56/S56xx	99,6	61,2	12,2	43,3	15,8	33,8	57,5	47,1
KDL-37P36/P56/S56xx	92,7	57,4	14	43,2	15,6	32,4	54,2	46,8
KDL-32P35/P36/P55/P56/S55/S56xx	80,6	50,7	17,2	42,9	15,3	29,9	48,5	46,6
KDL-26P55/S55xx	67,9	43,5	9,8	31,8	15,4	25,8	41,1	32,3

Цифри в таблиці, наведені вище, можуть дещо відрізнятись залежно від встановлення.

ПОПЕРЕДЖЕННЯ

Стіна, на якій буде встановлено телевізор, повинна витримувати вагу, щонайменше в чотири рази більшу за вагу телевізора. Інформацію стосовно його ваги див. у розділі «Технічні характеристики» (стор. 33).

Схема/таблиця розташування гвинтів і гаків

Назва моделі	Розташування гвинтів	Розташування гаків
KDL-40P36/P56/S56xx	d, g	b
KDL-37P36/P56/S56xx	d, g	b
KDL-32P35/P36/P55/P56/S55/S56xx	e, g	c
KDL-26P55/S55xx	—	a

KDL-40P36/P56/S56xx

KDL-37P36/P56/S56xx

KDL-32P35/P36/P55/P56/S55/S56xx

Розташування гвинтів

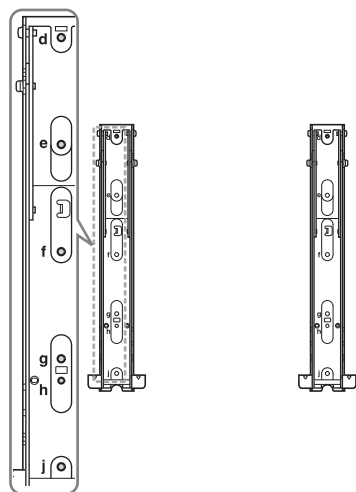

Розташування гаків

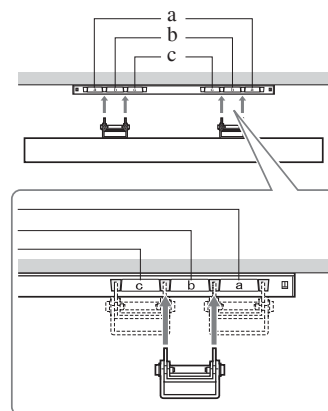





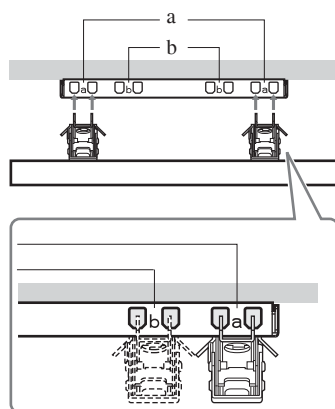



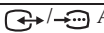
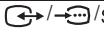

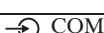

KDL-26P55/S55xx

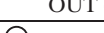
Розташування гаків

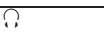
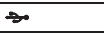

Технічні характеристики

Назва моделі	KDL-40P36/P56/ S56xx	KDL-37P36/P56/ S56xx	KDL-32P35/P36/ P55/P56/S55/ S56xx	KDL-26P55/S55xx	
Система					
Система панелі	ПК-панель (рідкокристалічний дисплей)				
Телевізійна система	Залежно від вибору країни або регіону Аналогова: B/G/H, D/K, L, I Цифрова: DVB-T, DVB-C (Крім KDL-40/37/32P36xx)				
Система кольорів/відео	Аналогова: PAL, PAL60 (тільки відеовхід), SECAM, NTSC3.58, NTSC4.43 (тільки відеовхід) Цифрова: MPEG-2 MP@ML/HL, H.264/MPEG-4 AVC HP@L4.0, MP@L3.0				
Покриття каналів	Аналогова: 46,25-855,25 МГц Цифрова: VHF/UHF				
Виведення звуку	10 Вт + 10 Вт (RMS)			8 Вт + 8 Вт (RMS)	
Гнізда входу та виходу					
Антенa	Зовнішній термінал із опором 75 Ом для VHF/UHF				
 AV1*1	21-штирковий з'єднувач SCART, включаючи аудіо- або відеовхід, вхід RGB і аналоговий аудіо- або відеовихід телевізора.				
 AV2*2	21-штирковий з'єднувач scart, включаючи аудіо- або відеовхід, вхід RGB, вхід S-Video та аудіо- або відеовихід.				
 COMPONENT IN	Підтримувані формати: 1080p, 1080i, 720p, 576p, 576i, 480p, 480i Y: 1 Vp-p, 75 Ом, 0,3 В негативна синхронізація/Рв/Св: 0.7 Vp-p, 75 Ом/ Рr/Сr: 0,7 Vp-p, 75 Ом				
 COMPONENT IN	Аудіовхід (гнізда для підключення програвача)				
HDMI IN 1, 2, 3	Відео: 1080p, 1080p24, 1080i, 720p, 576p, 576i, 480p, 480i Звук: двоканальна лінійна імпульсно-кодова модуляція (linear PCM) 32, 44,1 та 48 кГц, 16, 20 та 24 біти, Dolby Digital ПК (див. стор. 34) Аналоговий аудіосигнал (міні-гніздо) (лише HDMI 1)				
 AV3	Відеовхід (гнізда для підключення програвача)				
 AV3	Аудіовхід (гнізда для підключення програвача)				
 DIGITAL AUDIO OUT (OPTICAL)	Цифрове оптичне гніздо (двоканальна лінійна імпульсно-кодова модуляція (Linear PCM), Dolby Digital)				
 	Аудіовихід (лівий або правий)(гнізда для підключення програвача)				
PC IN 	Вхід для ПК (15-штирковий Dsub) (див. стор. 34) G: 0,7 Vp-p, 75 Ом, без синхронізації в каналі зеленого кольору/B: 0,7 Vp-p, 75 Ом/ R: 0,7 Vp-p, 75 Ом, синхронізація H/V: Рівень TTL  Аудіовхід ПК (міні-гніздо)				
	Гніздо для навушників				
	USB-порт				
	Гніздо CAM (модуль обумовленого доступу)				
Живлення та інше					
Вимоги до джерела живлення	Змінний струм 220-240 В, 50 Гц				
Розмір екрану	40 дюймів / прибр. 102 см по діагоналі	37 дюймів / прибр. 94 см по діагоналі	32 дюйми / прибр. 81 см по діагоналі	26 дюйми (прибр. 66 см по діагоналі)	
Роздільна здатність дисплея	1920 точок (по горизонталі) Ч 1080 ліній (по вертикалі) (KDL-40/37/32P36xx, 40/37/32P56/S56xx) 1366 точок (по горизонталі) Ч 768 ліній (по вертикалі) (KDL-32P35xx, 32/26P55/S55xx)				
Споживання електроенергії	у режимі «Home»/ «Standard»	133 Вт	122 Вт	83 Вт (KDL-32P35/ P55/S55xx) 88 W (KDL-32P36/ P56/S56xx)	54 Вт
	у режимі «Shop»/ «Vivid»	180 Вт	167 Вт	108 Вт (KDL-32P36/ P56/S56xx) 113 W (KDL-32P35/ P55/S55xx)	66 Вт
Споживання електроенергії в режимі очікування*3	0,3 Вт або менше				
Середньорічне споживання електроенергії*4	194 кВт-год	178 кВт-год	121 кВт-год (KDL-32P35/P55/S55xx) 128 кВт-год (KDL-32P36/P56/S56xx)	79 кВт-год	

Назва моделі		KDL-40P36/P56/S56xx	KDL-37P36/P56/S56xx	KDL-32P35/P36/P55/P56/S55/S56xx	KDL-26P55/S55xx
Розміри (ширина/ висота/ товщина)	(з підставкою)	Прибл. 99,6 Ч 66,3 Ч 25,9 см	Прибл. 92,7 Ч 62,7 Ч 25,9 см	Прибл. 80,6 Ч 55,7 Ч 22,1 см	Прибл. 67,9 Ч 48,5 Ч 22,2 см
	(без підставки)	Прибл. 99,6 Ч 61,2 Ч 10,9 см	Прибл. 92,7 Ч 57,4 Ч 9,6 см	Прибл. 80,6 Ч 50,7 Ч 9,3 см	Прибл. 67,9 Ч 43,5 Ч 9,3 см
Маса	(з підставкою)	Прибл. 19 кг	Прибл. 16,5 кг	Прибл. 13 кг	Прибл. 9,5 кг
	(без підставки)	Прибл. 17 кг	Прибл. 14,5 кг	Прибл. 11,5 кг	Прибл. 8,2 кг
Приладдя, яке входить до комплекту постачання		Див. розділ "1: Перевірка приладдя" на стор. 4.			
Додаткове приладдя		Див. розділ «Установлення приладдя (кронштейн для настінного кріплення)» на стор. 30.			

*1 виходи AV1 доступні лише для аналогового телевізора.

*2 виходи AV2 екрану перегляду (крім ПК, HDMI, Component).

*3 Вказане споживання електроенергії в режимі очікування досягається після того, як телевізор завершить усі необхідні внутрішні процеси.

*4 4 години на день і 365 днів на рік.

Конструкція та технічні характеристики можуть бути змінені без попереднього повідомлення.

Таблиця вхідного сигналу ПК для PC IN

Сигнали	По горизонталі (у пікселях)	По вертикалі (у лініях)	Горизонтальна частота (кГц)	Вертикальна частота (Гц)	Стандарт
VGA	640	480	31,5	60	VGA
SVGA	800	600	37,9	60	VESA Guidelines
XGA	1024	768	48,4	60	VESA Guidelines
WXGA	1280	768	47,4	60	VESA
WXGA	1280	768	47,8	60	VESA
WXGA	1360	768	47,7	60	VESA
SXGA	1280	1024	64	60	VESA
UXGA	1600	1200	75	60	VESA
HDTV	1920	1080	67,5	60	EIA

• Вхід для ПК цього телевізора не підтримує синхронізацію в каналі зеленого кольору або композитну синхронізацію.

• Вхід для ПК цього телевізора не підтримує сигнали, які чергуються.

• Вхід для ПК цього телевізора підтримує сигнали, зазначені в таблиці вище, з вертикальною частотою 60 Гц.

Таблиця вхідного сигналу з ПК для HDMI IN 1, 2 і 3

Сигнали	По горизонталі (у пікселях)	По вертикалі (у лініях)	Горизонтальна частота (кГц)	Вертикальна частота (Гц)	Стандарт
VGA	640	480	31,5	60	VGA
SVGA	800	600	37,9	60	VESA Guidelines
XGA	1024	768	48,4	60	VESA Guidelines
WXGA	1280	768	47,4	60	VESA
WXGA	1280	768	47,8	60	VESA
WXGA	1360	768	47,7	60	VESA
SXGA	1280	1024	64	60	VESA