

Noise Canceling Headphones

Инструкция по эксплуатации
Инструкция з эксплуатации

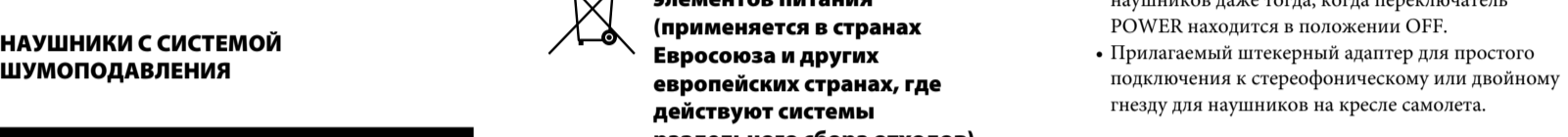

©2011 Sony Corporation Printed in Malaysia



ПРЕДУПРЕЖДЕНИЕ

Для предотвращения возгорания или поражения электрическим током не допускайте попадания аппарата под дождь и берегите его от сырости.

Во избежание поражения электрическим током не открывайте корпус аппарата. Для ремонта обращайтесь только к квалифицированному специалисту.

Владелец предупреждается о том, что внесение любых изменений, кроме явно изложенных в настоящем руководстве, приводит к аннулированию его права на эксплуатацию данного оборудования.

Маркировка CE является действительной только для тех стран, где она имеет юридическую силу. В основном это касается стран европейской экономической зоны ЕЕА.

Информация для покупателей: следующая информация относится только к оборудованию, приобретенному в странах, где действуют директивы ЕС
Производителем данного устройства является корпорация Sony Corporation, 1-7-1 Kopan Minato-ku Tokyo, 108-0075 Japan. Уполномоченным представителем по электромагнитной совместимости (EMC) и безопасности изделия является компания Sony Deutschland GmbH, Hedelfinger Strasse 61, 70327 Stuttgart, Germany. По вопросам обслуживания и гарантии обращайтесь по адресам, указанным в соответствующих документах.

Утилизация отслужившего электрического и электронного оборудования (директива применяется в странах Евросоюза и других европейских странах, где действуют системы раздельного сбора отходов)

Данный знак на устройстве или его упаковке обозначает, что данное устройство нельзя утилизировать вместе с прочими бытовыми отходами. Его следует сдать в соответствующий приемный пункт переработки электрического и электронного оборудования. Неправильная утилизация данного изделия может привести к потенциально негативному влиянию на окружающую среду и здоровье людей, поэтому для предотвращения подобных последствий необходимо выполнять специальные требования по утилизации этого изделия. Переработка данных материалов поможет сохранить природные ресурсы. Для получения более подробной информации о переработке этого изделия обратитесь в местные органы городского управления, службу сбора бытовых отходов или в магазин, где было приобретено изделие.

Дата изготовления устройства
Год и месяц изготовления указаны на упаковке. *Чтобы узнать дату изготовления, см. символ "P/D".
P/D: XX XXXX
1 2

1. Месяц
2. Год

Рекомендованный срок годности указан на батарейках.

Характеристики

- Цифровые наушники с системой шумоподавления и уникальным программным модулем DNC Software Engine от Sony. Благодаря высокоточному подавляющему сигналу обеспечивается превосходное шумоподавление.
- Функция шумоподавления с ИИ (искусственным интеллектом). Воспользуйтесь кнопкой AI NC для выбора оптимального режима шумоподавления, основанного на интеллектуальном анализе окружающего шума.

- Цифровой эквалайзер и полностью цифровой усилитель S-Master обеспечивают идеально частотную характеристику и высокое качество звучания при воспроизведении музыки.
- Большие динамики (13,5 мм) обеспечивают широкую частотную характеристику и полноценный динамический диапазон.
- Вертикальные наушники-вкладыши закрытого типа обеспечивают удобное и надежное расположение в ухе.
- Шумозащирующие вкладыши 3 размеров для эффективного ослабления фонового шума (S, M, L).
- Фиксирующий дизайн для более надежного закрепления.
- Встроенная функция отслеживания, позволяющая слышать окружающие звуки, не снимая наушники.
- Возможность использования в качестве обычных наушников даже тогда, когда переключатель POWER находится в положении OFF.
- Прилагаемый шткерный адаптер для простого подключения к стереофоническому или двойному гнезду для наушников на кресле самолета.

Установка батареек

- Нажмите и сдвиньте крышку батарейного отсека на задней стороне модуля управления полностью, и откройте его. Прежде чем открыть крышку батарейного отсека, убедитесь, что видны зажимы

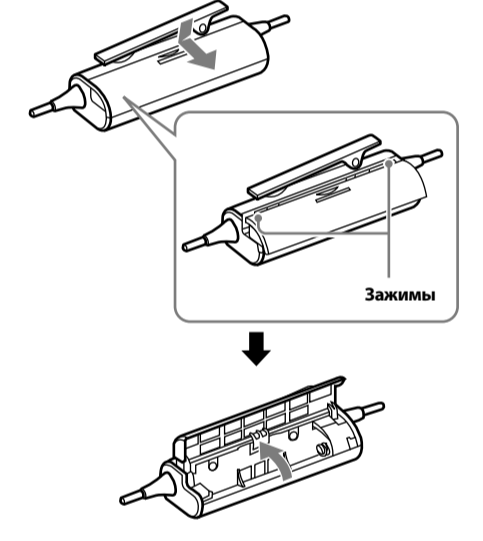

- Вставьте одну батарейку LR03 (размера AAA) в батарейный отсек. При установке батареек соблюдайте полярность.

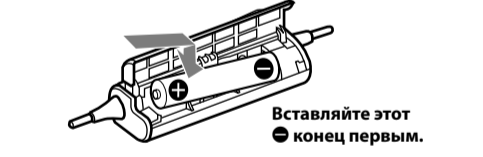

- Правильно совместите крышку батарейного отсека с модулем управления, затем плавно переместите ее, чтобы закрыть батарейный отсек.

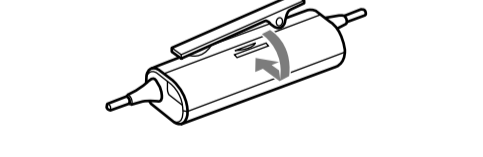

Срок службы батареек	
Батареяка	Прибл. часов*
Щелочная батареяка Sony LR03 размера AAA	22 часов*2

*1 кГц, выход 0,1 мВт + 0,1 мВт

*2 Указанное выше время может варьироваться в зависимости от температуры и других условий эксплуатации.

Примечание
Входящая в комплект поставки батарейка была включена в комплект на этапе производства (для удобства пользователя), и поэтому возможна ситуация, когда срок службы батареек может истечь ко времени покупки изделия. Действительный срок службы входящей в комплект поставки батареек может быть короче, чем стандартное время, указанное в этой инструкции для новой батареек.

Когда уровень заряда батареек **становится низким**

- Замените эту батарейку новой батарейкой, когда индикатор POWER начинает мигать или погаснет.
- Вы можете использовать наушники даже без включения питания. В этом случае функция шумоподавления, цифровой эквалайзер и S-Master неактивны и наушники работают в пассивном режиме.

Установка вкладышей

Эффект шумоподавления не будет оптимальным, если не будут подобраны вкладыши точно соответствующие вашим ушам. Чтобы оптимизировать шумоподавление и наслаждаться лучшим качеством звука, замените вкладыши на другой размер, или отрегулируйте позицию вкладышей таким образом, чтобы они комфортно и плотно разместились в ваших ушах. Вкладыши размера M прикреплены к наушникам перед откруткой. Если вы чувствуете, что вкладыши размера M не подходят для ваших ушей, замените их входящими в комплект поставки вкладышами размера S или L. Размеры вкладышей можно определить по цвету вкладышей изнутри. При замене вкладышей, вращайте их, чтобы прочно установить их на наушники таким образом, чтобы вкладыш не открылся и не остался в вашем ухе.

Шумоизоляционные вкладыши
Входящие в комплект поставки шумоизоляционные вкладыши обеспечивают плотное прилегание для эффективного поглощения шума окружающей среды.

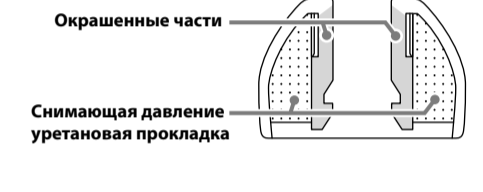

Размеры вкладышей (цвет внутри)		
Маленький	Большой	
S	L	
(Оранжевый)	(Зеленый)	(Светло-голубой)

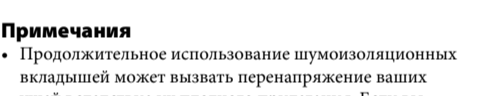

- Примечания**
- Продолжительное использование шумоизоляционных вкладышей может вызвать перенапряжение ваших ушей вследствие их плотного прилегания. Если вы испытываете дискомфорт или боль в ваших ушах, рекомендуется немного отдохнуть.
 - Снимающая давление уретановая прокладка - чрезвычайно мягкая. Поэтому не сдавливайте и не вытаскивайте уретановую прокладку. Если уретановая прокладка разрушится или будет удалена из вкладышей, то вкладыши не будут занимать правильную позицию, и потеряют свою функцию шумозоляции.
 - Снимающая давление уретановая прокладка может потерять свои свойства вследствие долговременного хранения или использования. Если способность снимать давление утеряна и уретановая прокладка становится твердой, то вкладыши могут утратить функцию шумозоляции.

- Не промывайте водой шумозолирующие вкладыши. Держите их сухими и избегайте любой аккумуляции воды в этих снимающих давление уретановых прокладках. В противном случае, это может вызвать преждевременное ухудшение качества.

Снятие вкладыша
Удерживая наушник, вращайте и вытаскивайте вкладыш.

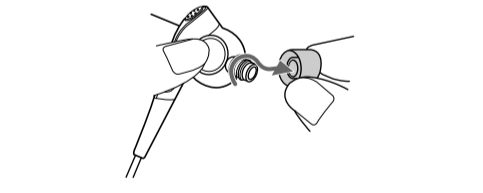

Совет
Если вкладыш соскальзывает и его невозможно извлечь, то оберните его сухой мягкой тканью.

Прикрепление вкладыша
Вращайте и насаживайте вкладыш на наушник вплоть до того места, где конец окрашенной части вкладыша выравнивается с **A**.

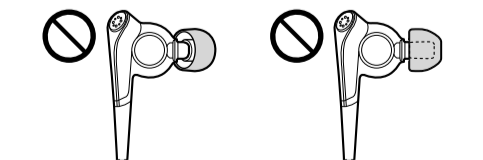
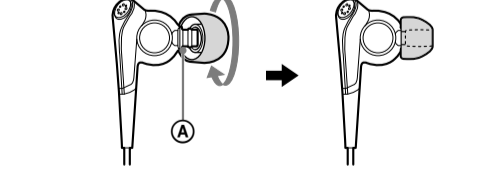

Прослушивание музыки

- Подключите наушники к аудиовизуальному устройству.



* "WALKMAN" и логотип "WALKMAN" являются зарегистрированными товарными знаками Sony Corporation.

- Носите наушники, помеченные **B**, в вашем правом ухе, а помеченные **L** (**L** имеют тактильную точку для удобства пользования), в вашем левом ухе. Осторожно вставляйте вкладыши в ваше ухо таким образом, чтобы это не вызывало неприятных ощущений.

Примечание
Убедитесь, чтобы вкладыши правильно разместились в ваших ушах, в противном случае функция шумоподавления не будет работать должным образом. Отрегулируйте позицию вкладышей таким образом, чтобы они комфортно и достаточно плотно разместились в ваших ушах.



Фиксирующий дизайн для более надежного закрепления
Наушники имеют выступ на задней стороне. Он располагается в ушной раковине.



Совет
Для фиксирующего дизайна используется мягкий термопластовый эластомер, который превосходно подходит для полости уха. Если он не фиксируется, отрегулируйте его положение.

- Подайте питание на наушники. Индикатор POWER будет светиться зеленым цветом. Когда питание подано, то уровень шума окружающей среды снижается, и вы можете слышать музыку более отчетливо при более низком уровне громкости.

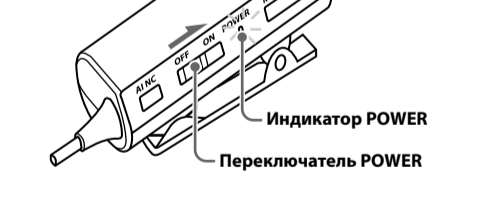

- Примечания**
- После включения питания на наушники, вы можете услышать легкое шипение. Этот шум сопутствует работе функции шумоподавления, а не является неисправностью.
 - Не прикрывайте микрофон наушников вашими руками. Функция шумоподавления может не работать надлежащим образом.

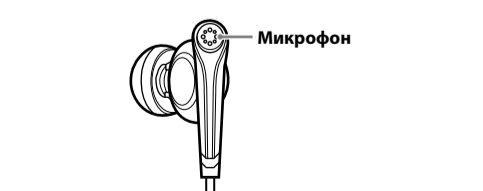

- Включите питание на аудиовизуальном устройстве.

Использование в самолете
• Входящий в комплект поставки шткерный адаптер может подключаться к двойным или стерео мини-гнездам служб трансляции музыки на борту самолета.

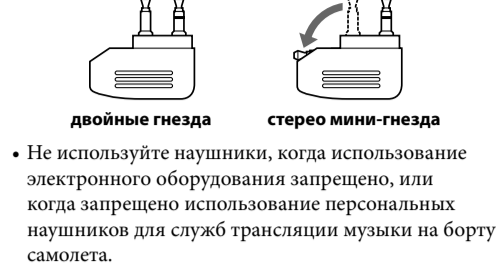

- Не используйте наушники, когда использование электронного оборудования запрещено, или когда запрещено использование персональных наушников для служб трансляции музыки на борту самолета.

Использование шумоподавления на основе ИИ

Шумоподавление на основе ИИ является полезной функцией, которая автоматически выбирает один из режимов шумоподавления. Эта функция обеспечивает наиболее эффективный режим шумоподавления через непосредственный анализ звуковых компонентов окружающей среды, при нажатии на кнопку AI NC.

Нажмите на кнопку AI NC. Когда вы нажимает на кнопку AI NC и переключатель POWER установлен в положение "ON", то из наушников поступают звуковые сигналы, информирующие вас о том, что этот модуль начал анализ звуковых компонентов окружающей среды (прибл. 3 секунды). Во время анализа, воспроизведение звука прекращается и индикатор POWER мигает. По завершении анализа, автоматически устанавливается наиболее эффективный режим шумоподавления, и начинается воспроизведение звука из наушников.

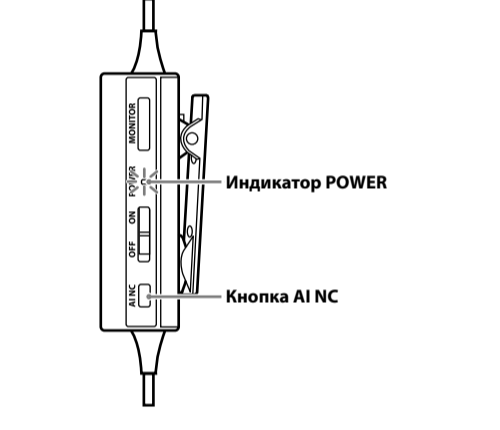

Типы режимов шумоподавления
NC-режим A: Эффективное снижение уровня шума в самолете.

NC-режим B: Эффективное снижение уровня шума в автобусе или в поезде.

NC-режим C: Эффективное снижение уровня шума в офисной среде (ПК, копировально-множительное устройство, вентиляция и т.п.).

- Советы**
- Когда питание наушников включено, то устанавливается NC-режим A. (Смотрите "Типы режимов шумоподавления" на предмет получения более подробной информации об NC-режиме A.)
 - Нажмите снова кнопку AI NC, чтобы повторно установить режим шумоподавления, если изменился характер шума окружающей среды, например, если вы выходите из помещения на открытый воздух.

Прослушивание звуков окружающей среды для обеспечения безопасности

При нажатии на кнопку MONITOR во время, когда переключатель POWER установлен в положение "ON", воспроизведение отключается, и вы можете слышать звуки окружающей среды. Чтобы отменить действие этой функции, нажмите еще раз на кнопку MONITOR.

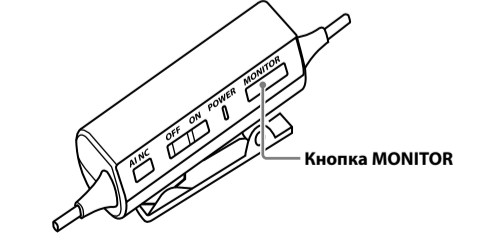

Звуковой сигнал и состояние индикатора

Состояние/ Функция	Звуковой сигнал	Индикатор
Питание Вкл.	Нет сигнала	Не светится
Питание Выкл.	Один сигнал	Светится
AI NC	Два сигнала	Мигает дважды
MONITOR	Один сигнал	Медленно мигает
Низкий заряд батареек	Длинный сигнал (2 секунды)	Мигает быстро (гаснет после 30 секунд)

Использование фиксатора

Вы можете пристегнуть модуль управления на кармане рубашки при помощи фиксатора.

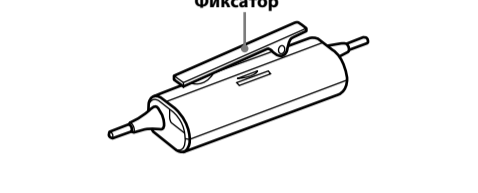

Использование входящего в комплект поставки регулятора кабеля

Регулировку длины кабеля можно выполнить, намотав кабель на регулятор кабеля. (На этот регулятор можно намотать до 40 см кабеля. Если намотать больше, кабель будет выпадать из регулятора кабеля.)

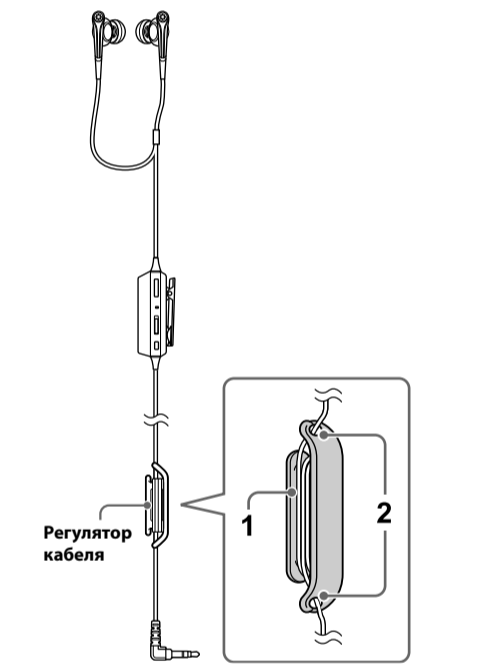

- Намотайте кабель.
- Для закрепления на своем месте подтяните кабель через паз.

При переносе наушников
Головные телефоны и модуль управления также могут по отдельности сохраняться в сумке для переноски с отделениями (входит в комплект).

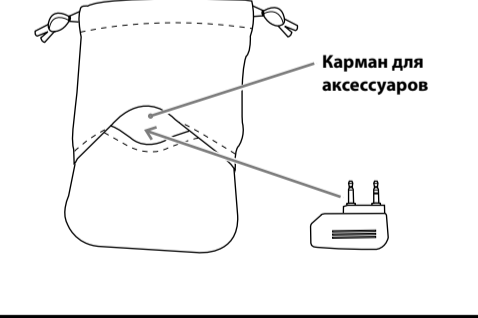

После использования

Отключите питание от наушников.

Меры предосторожности

Наушники содержат микросхему шумоподавления.

Что такое шумоподавление?
Микросхема шумоподавления постоянно считывает внешний шум при помощи встроенных микрофонов и посылает равный по значению, но противоположный по фазе сигнал подавления на наушники.

- Эффект шумоподавления не может проявляться в очень тихой окружающей среде, или в среде, где присутствует небольшой шум.
- Эффект шумоподавления может варьироваться в зависимости от того, как вы носите наушники.
- Функция шумоподавления в основном работает для шумов низкочастотного диапазона. Хотя уровень шума снижается, он не устраняется полностью.
- Когда вы используете наушники в поезде, или в автомобиле, то возникающий шум может обуславливаться условиями окружающей внешней средой.
- Сотовые телефоны также могут вызывать интерференцию и шум. Если это происходит, то увеличьте расстояние между наушниками и сотовым телефоном.
- Если звук в наушнике сопровождается шумом, переместите блок управления подальше от источников помех, таких как радио и т. п.

- Примечания к использованию**
- Очищайте наушники от загрязнений мягкой сухой тканью.
 - Не допускайте загрязнения шткера, иначе звук может исказиться.
 - Обязательно обратитесь с наушниками к дилеру Sony, если требуется заменить вкладыши или выполнить ремонт.
 - Не оставляйте наушники в местах, подвергающихся воздействию прямых солнечных лучей, повышенной температуры или влажности.
 - Не подвергайте наушники чрезмерным сгибаниям.
 - Осторожно обращайтесь с динамиками.
 - Если при использовании этих наушников вы почувствуете вялость или недомогание, немедленно прекратите их использование.
 - Надежно устанавливайте вкладыши на наушники. Если вкладыш случайно открылся и останется в вашем ухе, то это может привести к травме.

Примечания к наушникам Берегите свой слух
Избегайте использования наушников при высоком уровне громкости звука. По мнению специалистов, долгие непрерывное прослушивание громкой музыки неблагоприятно воздействует на слух. При появлении звона в ушах уменьшите громкость или прекратите пользоваться наушниками.

Не используйте наушники при управлении автомобилем или при езде на велосипеде и т.п.

Так как наушники приглушают внешние звуки, то это обстоятельство может явиться причиной дорожного происшествя. Кроме того, не следует использовать наушники в ситуациях, когда слух особенно важен, например, на железнодорожном переезде, на стройке и т.д.

Примечание о статическом электричестве

В условиях очень сухого воздуха могут возникнуть скачки шума или звука, или вы можете ощутить легкое пощипывание в ушах. Это происходит в связи с накоплением в теле статического электричества и не является причиной неисправности наушников. Для минимизации этого эффекта носите одежду, изготовленную из натуральных материалов.

Если у вас возникают какие-либо вопросы или проблемы в отношении этой системы, которые не описаны в настоящей инструкции, пожалуйста, обратитесь за консультацией к ближайшему дилеру Sony.

Конструкция и характеристики могут изменяться без предварительного уведомления.

Устранение неполадок

Нет звука.

- Замените батарейку. Вы можете использовать наушники даже без включения питания. В этом случае функция шумоподавления, цифровой эквалайзер и S-Master неактивны и наушники работают в пассивном режиме.
- Проверьте наличие подключения наушников к аудиовизуальному устройству.
- Убедитесь, что подключенное аудиовизуальное устройство включено.
- Увеличьте громкость подключенного аудиовизуального устройства.

- Недостаточный эффект от шумоподавления.**
 - Используйте вкладыши другого размера, которые лучше соответствуют вашим ушам.
 - Отрегулируйте положение вкладышей, чтобы они удобно располагались в ушах.
 - Функция шумоподавления полезна применительно к низким частотам, например звуку самолетов, поездов или в офисах (при нахождении рядом с кондиционером и т. п.), и менее эффективна применительно к высоким частотам, например звукм человеческого голоса.
 - Замените наушники.

Искаженный звук.

- Уменьшите громкость на подключенном аудиовизуальном устройстве.

Не включается питание.

- Проверьте уровень заряда батареек (при недостаточном уровне индикатор POWER гаснет). Замените батарейку на новую.

Не работает никакая операция.

- Установите переключатель этих наушников POWER в положение "OFF", проверьте все подключения, после этого вновь установите переключатель POWER в положение "ON".

Звук подсоединенного источника, например, радио или телевизора, не слышен, или звук в наушнике сопровождается шумом.

- Переместите блок управления подальше от подсоединенного источника.

Технические характеристики

Общие характеристики	
Тип	Динамический, закрытый
Динамики	13,5 мм, купольного типа (с проводом CCAW)
Мощность	50 мВт
Сопротивление	70 Ω при 1 кГц (при включенном питании) <p>16 Ω при 1 кГц (при выключенном питании)</p>
Чувствительность	110 дБ/мВт (при включенном питании) <p>103 дБ/мВт (при выключенном питании)</p>

Диапазон воспроизводимых частот	8 Гц – 23000 Гц
Общее соотношение шумоподавления*1	Прибл. 17,5 дБ*2
Шнур	Высокочастотный кабель из бескаплярной меди длиной приблизительно 1,5 м в форме шейной петлички (включая модуль управления)
Штекер	L-образный стереофонический мини-штекер с позолоченным контактом
Источник питания	1,5 В пост. тока, 1 батарейка LR03 (размера AAA)
Масса	Наушники прибл. 9 г (не включая шнур) <p>Модуль управления прибл. 26 г (включая батарейку, не включая шнур)</p>

Комплект поставки
Наушники (1)
Адаптер размера для использования в самолете*3 (одноразный/двойной) (1)
Шумозащирующие вкладыши (S × 2, M × 2, L × 2)
Регулятор кабеля (1)
Сумка для переноски (1)
Батареяка Sony LR03 (размера AAA) (1)
Инструкция по эксплуатации (1)
Гарантийный талон (1)

*1 По стандарту измерений корпорации Sony.

*2 Эквивалентно снижению акустической мощности на прибл. 98,2% в сравнении с отсутствием наушников.

*3 Возможна несовместимость с некоторыми службами трансляции музыки на борту самолета.

Конструкция и характеристики могут изменяться без предварительного уведомления.

Українська

НАВУШНИКИ З ФУНКЦІЄЮ ПРИГЛУШЕННЯ ШУМІВ

ЗАСТЕРЕЖЕННЯ

Щоб зменшити загрозу займання або вразення електричним струмом, бережіть цей апарат від впливу дощу або вологи.

Щоб зменшити ризик ураження електричним струмом, не відкривайте корпус. Щодо обслуговування звертайтеся тільки до кваліфікованого персоналу.

Попереджаємо, що будь-які зміни або модифікації, які явно не ухвалені в цьому посібнику, можуть пошкодити вас прав на використання цього обладнання.

Дійсність позначки CE обмежена тільки країнами, де її вимагає закон — переважно у країнах ЄЄП (Європейського економічного простору).

Примітка для користувачів: Наступна інформація розповсюджується лише на обладнання, що реалізується в країнах, на які розповсюджуються директиви ЄС
Цей виріб виготовлено компанією Sony Corporation, 1-7-1 Konan Minato-ku Tokyo, 108-0075 Japаn (Японія). Уповноваженим представником з питань електромагнітної сумісності та безпеки виробу є компанія Sony Deutschland GmbH, Hedeflinger Strasse 61, 70327 Stuttgart, Germany (Німеччина). З будь-яких питань стосовно обслуговування або гарантій звертайтеся за адресами, наданими в окремій сервісній та гарантійній документації.

Утилізація старого електричного та електронного обладнання (застосовується в Європейському союзі та інших європейських країнах із системами роздільного збирання сміття)

Цей символ на виробі або на упаковці означає, що цей виріб не можна утилізувати як побутове сміття. Замість цього його потрібно дати до відповідного приймального пункту для вторинної обробки електричного та електронного обладнання. Забезпечивши належну утилізацію цього виробу, ви допоможете запобігти негативним наслідкам для навколишнього середовища та людського здоров'я, до яких могла б призвести неправильна утилізація цього виробу.
Вторинна переробка матеріалів допоможе зберегти природні ресурси. Щоб отримати докладнішу інформацію щодо вторинної переробки цього виробу, зверніться до місцевих органів влади, до служби утилізації побутових відходів або до магазину, де було придбано цей виріб.

Переробка використаних елементів живлення (директива діє у межах країн Європейського Союзу та інших країн Європи зі системами роздільного збору відходів)

Даний знак на елементі живлення або упаковці означає, що елемент живлення, який використовується для роботи цього пристрою, не можна утилізувати разом з іншими побутовими відходами.

На деяких елементах живлення цей знак може використовуватись у комбінації з позначенням хімічного елементу. Якщо елемент живлення містить більше ніж 0,0005% ртуті або 0,004% свинцю, наводиться відповідне позначення хімічного елементу ртуті (Hg) або свинцю (Pb). Забезпечивши належну переробку використаних елементів живлення, ви допоможете запобігти потенційно негативним наслідкам впливу на зовнішнє середовище та людське здоров'я, які спричиняються невідповідною переробкою елементів живлення.
Вторинна переробка матеріалів сприяє збереженню природних ресурсів.

При роботі пристроїв, для якихіз метою безпеки, виконання яких-небудь дій або збереження наявних у пам'яті пристроїв даних необхідна подача постійного живлення від вбудованого елемента живлення, заміну такого елемента живлення варто робити тільки в уповноважених сервісних центрах. Для правильної переробки використаних елементів живлення після закінчення терміну їх служби, здавайте їх у відповідний пункт збору електронного й електричного обладнання.

Стосовно використання інших елементів живлення дивіться інформацію в розділі, у якому дані інструкції з безпечного витягнення елементів живлення із пристрою. Здавайте використані елементи живлення у відповідні пункт збору й переробки використаних елементів живлення. Для одержання більш докладної інформації про вторинну переробку даного виробу або використаного елемента живлення, будь ласка, звертайтеся до органу місцевої адміністрації, служби збору побутових відходів або до магазину, в якому ви придбали виріб.

Обладнання відповідає вимогам Технічного регламенту обмеження використання деяких небезпечних речовин в електричному та електронному обладнанні (постанова КМУ від 03.12.2008 № 1057).

Технічні особливості

- Цифрові навушники з функцією приглушення шумів і унікальним ядром програмного забезпечення Sony DNC.
- Створення високочотного сигналу приглушення забезпечує чудове приглушення шумів.
- Функція приглушення шумів на основі AI (Artificial Intelligence – штучного Інтелекту). Щоб активувати оптимальний режим приглушення шумів на основі інтелектуального аналізу навколишніх шумів оточення, натисніть кнопку AI NC.
- Цифровий еквалайзер і повністю цифровий підсилювач S-Master забезпечують ідеальний діапазон відтворених частот і високоякісне відтворення музики.
- Великі динаміки 13,5 мм динамічного типу забезпечують широкий діапазон частот і широкий динамічний діапазон.
- Вертикальні внутрішні навушники закритого типу забезпечують комфортне та безпечне використання.
- Три розміри (S, M, L) шумоізолюючих вкладишів для ефективного зменшення навколишнього шуму.
- Конструкція з фіксацією надійно тримається у вухах.
- Функція вбудованого стеження, що дає змогу чути навколишні звуки, не знімаючи навушників.
- Придатні для використання як звичайні навушники, навіть коли перемикач POWER установлено в положення «OFF».
- У комплекті постачається штепсель для легкого підключення до стереофонічних чи подвійних гнізд розважальних музичних систем у літаку.

Установлення елемента живлення

1 Натисніть кришку ззаду блока керування, повністю зсуньте її та відкрийте. Перш ніж відкривати кришку відсіку елементів живлення, переконайтеся, що видно її фіксатори.

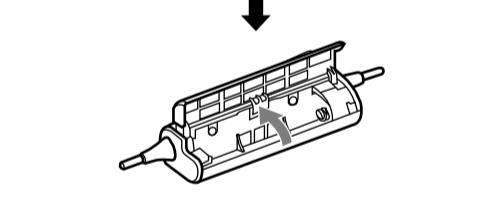
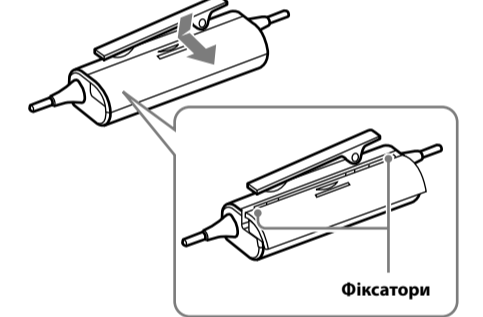

2 Вставте одну батарейку Sony LR03 (розміру AAA) у відсік елементів живлення. Дотримуйтеся правильної полярності під час установлення елемента живлення.



3 Правильно сумістіть кришку з блоком керування, а потім зсуньте її, щоб закрити.

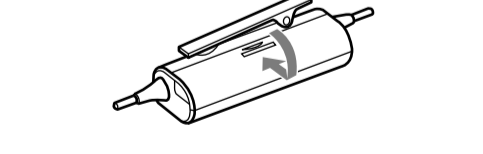

Час роботи від елемента живлення	
Елемент живлення	Прибл. кількість годин ^{*1}
Лужна батарейка Sony LR03 РОЗМІРУ AAA	22 години ^{*2}

^{*1} 1 кГд, вихід 0,1 мВт + 0,1 мВт

^{*2} Час може відрізнитися від зазначеного вище залежно від температури й умов використання.

Примітка

Елемент живлення було включено в комплект постачання під час виробництва (для зручності користувача); на час придбання виробу ресурс елемента живлення може вичерпатися. Фактична тривалість роботи від елемента живлення з комплексу постачання може бути коротша за стандартний час роботи від нової батарейки, який узкано в цьому посібнику.

Колі елемент живлення розряджається

- Замініть батарейку на нову, якщо індикатор POWER блимає або гасне.
- Навушники можна використовувати навіть без увімкнення живлення. Проте в такому випадку функція приглушення шумів, цифровий еквалайзер і S-Master не вмикаються й виріб функціонує як пасивні навушники.

Установлення вкладишів

Для оптимальної ефективності приглушення шумів необхідно, щоб вкладиші правильно прилягали до вух. Щоб оптимізувати ефективність шумозаглушення й покращити якість звуку, установіть вкладиші іншого розміру або відрегулюйте їх положення для щільного й комфортного прилягання.
Перед достаюмо до навушників предидується вкладиші розміру M. Якщо вкладиші розміру M вам не підходять, замініть їх на розмір S або L. Із комплекту постачання. Розмір вкладишів визначають за кольором їх внутрішньої поверхні. Змінюючи вкладиші, надійно закріпіть їх на навушниках, щоб вони не від'єдналися та не зашуміли у вухах.

Шумоізолюючі вкладиші

Шумоізолюючі вкладиші з комплекту постачання щільно прилягають до вух для ефективного приглушення навколишнього шуму.

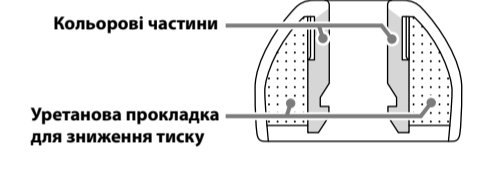

Розміри вкладишів (колір внутрішньої частини)

Малий	Великий
S (Жовтогарячий)	L (Блакитний)
M (Зелений)	

Примітки

- Тривале використання шумоізолюючих вкладишів може втомити вуха через щільне прилягання. Якщо ви відчуваєте дискомфорт або біль у вухах, рекомендується зробити перерву.
- Установіть прокладки для зменшення тиску надзвичайно м'які. Тож не стискайте та не розгортайте їх. Якщо уретанова прокладка пошкодиться або від'єднється від вкладиша, знову установіть її належним чином не вдається, тому вкладиші не зможуть виконувати свою шумоізолюючу функцію.
- Ефективність зменшення тиску уретановими прокладками може погіршуватися через тривале зберігання або використання. Якщо ефективність зменшення тиску вище, а уретанова прокладка затвердіє, вкладиші можуть втратити свої шумоізолюючі властивості.

- Не мийте шумоізолюючі вкладиші. Не допускайте їх намокання й уникайте накопичення води в уретанових прокладках. Недотримання цих інструкцій може призвести до замасного псування.

Від'єднання вкладиша
Тримайте навушник, поверніть вкладиші і зніміть його.

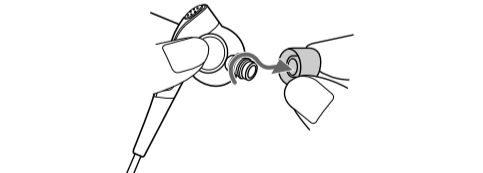

Підказка
Якщо вкладиші зкоксує та не від'єднується, обгорніть його сухою м'якою тканиною.

Приднання вкладиша

Поверніть вкладиші і одягніть його на навушник так, щоб кінець кольорової частини вкладиша порівнявся з позначкою **A**.

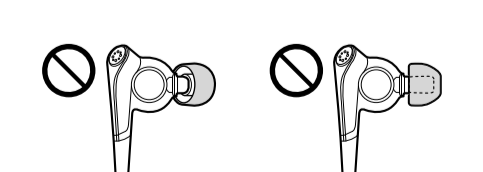
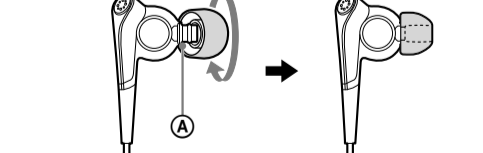

Прослуховування музики

1 Підключіть навушники до аудіовізуального пристрою.



* «WALKMAN» і логотип «WALKMAN» – це зареєстровані торговельні марки корпорації Sony Corporation.

2 Одягайте навушник із позначкою **R** на праве вухо, а з позначкою **L** – на ліве вухо (для зручності користувача **L** має тактильну точку). Обережно вставляйте вкладиші у вушній отвір для щільного прилягання.

Примітка
Переконатися, що вкладиші встановлено у вуха правильно, іннакше функція приглушення шумів не працюватиме належним чином. Відрегулюйте положення вкладишів, щоб вони зручно розмістилися у вухах і щільно до них прилягали.



Конструкція з фіксацією надійно тримається у вухах

На задній частині навушників є виступ. Він розташовується у впадині вушної раковини.



Підказка
Конструкція з фіксацією виконана з термоеластопласту, достатньо еластичного, щоб заповнити вушній отвір. Якщо вкладиші не зафіксуєтся, відрегулюйте його позицію.

3 Увімкніть живлення навушників. Індикатор POWER засвітиться зеленим кольором. Після вимкання живлення рівень навколишнього шуму зменшиться – ви зможете чіткіше чути музику за нижчої гуності.



Примітки

- Після ввімкнення живлення навушників ви можете почути незначне шипіння. Цей звук лунає в результаті роботи функції шумозаглушення та не свідчить про несправність.
- Не закривайте руками мікрофон навушників. Це може завадити функції шумозаглушення.

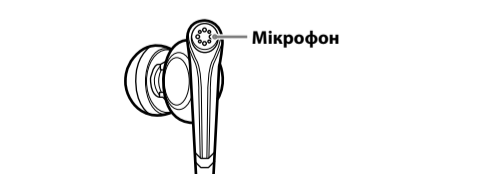

4 Увімкніть живлення аудіовізуального пристрою.

Примітки щодо використання в літаку

- У комплекті постачається штепсель для підключення до подвійних або стереофонічних міні-гнізд розважальних музичних систем у літаку.

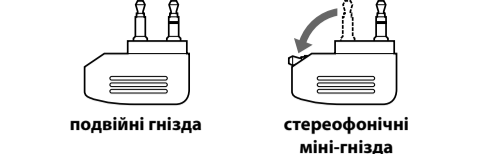

- Не використовуйте навушники, коли заборонено використовувати електронне обладнання або персональні навушники для розважальних музичних систем у літаку.

Використання функції приглушення шумів на основі AI

Приглушення шумів на основі AI
Функція приглушення шумів на основі AI (Artificial Intelligence – штучного інтелекту) автоматично обирає один із режимів приглушення шумів. Якщо натиснути кнопку AI NC, ця функція застосує найоптимальніший режим шумозаглушення на основі безпосереднього аналізу навколишніх звуків.

Натисніть кнопку AI NC.
Якщо натиснути кнопку AI NC, коли перемикач POWER установлено в позицію «ON», у навушниках пролунає звуковий сигнал про початок аналізу навколишніх звуків пристром (прибл. 3 секунди). Під час аналізу пристрій приймає відтворення звуку й блимає індикатор POWER. Після завершення аналізу автоматично встановлюється найефективніший режим шумозаглушення та розпочинається відтворення звуку в навушниках.

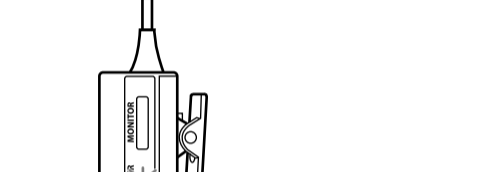

Режими приглушення шумів

Режим NC A: Найкраще приглушується шум у літаках.

Режим NC B: Найкраще приглушується шум в автобусах і поїздах.

Режим NC C: Найкраще приглушується шум в офісі (ПК, копіювальний пристрій, вентиляція тощо).

Поради

- Після ввімкнення живлення навушників установлюється Режим NC A. (Докладно про Режим NC A див. у розділі «Режими приглушення шумів».)
- Якщо навколишній шум змінився (наприклад, ви вийшли з приміщення надаір), повторно натисніть кнопку AI NC, щоб установити інший режим приглушення шумів.

Чутність навколишніх звуків задля безпеки

Натисніть кнопку MONITOR, коли перемикач POWER установлено в позицію «ON»: звуковідтворення стихне, і ви зможете чути звуки свого оточення. Щоб вимкнути цю функцію, повторно натисніть кнопку MONITOR.

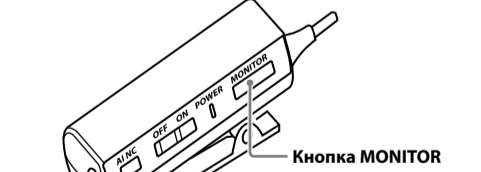

Звуковий сигнал і стан індикатора

Стан/Функція	Звуковий сигнал	Індикатор
Вимкнення живлення	Сигналу немає	Гасне
Увімкнення живлення	Одиничний сигнал	Засвічується
AI NC	Подвійний сигнал	Двічі блимає
MONITOR	Одиничний сигнал	Повільно блимає
Низький заряд елемента живлення	Довгий сигнал (2 секунди)	Швидко блимає (гасне після 30 секунд)

Використання затискача

Блок керування можна закріпити на кишені сорочки за допомогою затискача.

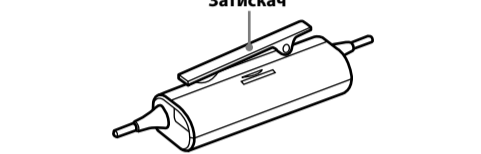

Використання регулятора шнура з комплекту постачання

Довжину шнура можна змінити, намотавши його на регулятор шнура. (На регулятор можна намотати до 40 см шнура. Якщо намотати більше, шнур легко знімається з регулятора.)

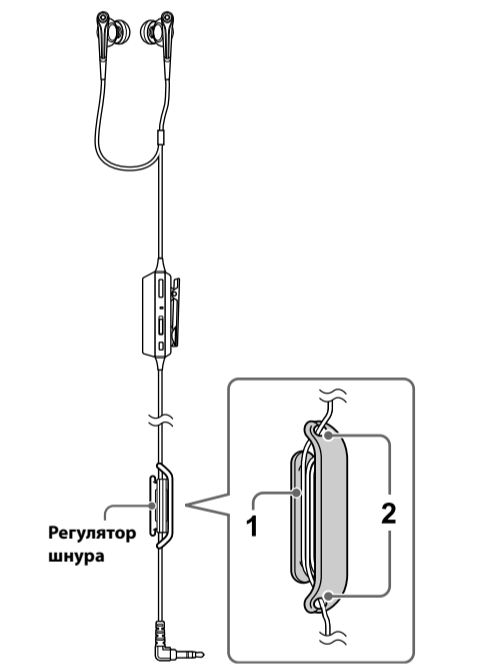

1 Намотайте шнур.

2 Протягніть шнур крізь отвір, щоб зафіксувати його.

Перенесення навушників
Навушники та блок керування можна окремо зберігати в сумці для перенесення з відділеними (іходить до комплекту постачання).

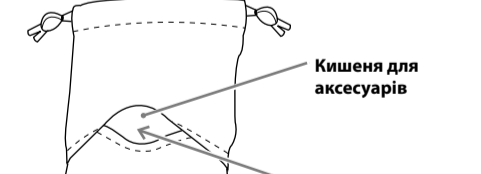

Після використання

Вимкніть живлення навушників.

Застереження

Навушники мають систему приглушення шумів.

Що таке система приглушення шумів?

Система приглушення шумів відчуває навколишній шум за допомогою вбудованих мікрофонів і надсилає навушникам еквівалентний протилежний сигнал приглушення.

- Ефект приглушення шумів може бути непомітний у дуже тихому середовищі, а певні шуми можуть бути чути.
- Ефект приглушення шумів залежить від способу носіння навушників.
- Функція приглушення шумів ефективна лише для шуму в нижньому діапазоні частот. Хоча рівень шуму знижується, він не заглушується повністю.
- У разі використання навушників у поїзді або автомобілі може виникати шум, що залежить від ситуації на вулиці.
- Мобільні телефони можуть спричинити переходи й шуми. У такому випадку розташуйте навушники подалі від мобільного телефону.
- Якщо звук у навушнику супроводжується шумом, віддаліть блок керування від джерел перешкод, таких як радіо тощо.

Примітки щодо використання

- Очищайте навушники м'якою сухою тканиною.
- Не залишайте штекер брудним, оскільки це може призвести до спотворення звуку.
- Якщо вкладиші забруднилися, пошкодились, або навушники потребують ремонту, зверніться до дилера Sony.
- Не залишайте стереофонічні навушники під дією прямого сонячного світла, тепла або вогні.
- Не піддавайте навушники сильним ударам.
- Обережно поводьтеся з ведучою частиною.
- Якщо під час користування навушниками ви відчуєте сонливість або нездужання, негайно припиніть використання.
- Міцно зафіксуйте вкладиші на навушниках. Якщо вкладиші випадково від'єднається та залишаться у вусі, він може спричинити травму.

Примітки щодо використання навушників

Заобігання погіршенню слуху
Не встановлюйте високий рівень гучності під час використання навушників. Спеціалісти застерігають від тривалого та безперервного прослуховування на високій гучності. Якщо ви відчуваєте дзвін у вухах, зменште гучність або припиніть використання.

Не використовуйте навушники під час керування автомобілем, їзди на велосипеді тощо

Оскільки навушники зменшують рівень навколишніх звуків, їх використання може призвести до дорожньо-транспортної пригоди. Крім того, уникайте використання навушників у ситуаціях, коли звукові сигнали попереджають про небезпеку, наприклад на залізничному переїзді, будівельному майданчику тощо.

Примітки щодо статичної електрики
Якщо повітря особливо сухе, у вухах може чутися шум, періодичні звуки чи слабкий дзвін. Це відбувається в результаті накопичення статичної електрики в тілі та не свідчить про несправність навушників. Такого ефекту можна уникнути, якщо носити одяг із натуральних матеріалів.

З будь-якими запитаннями або проблемами стосовно системи, які не описано в цій інструкції, звертайтеся до найближчого дилера Sony.

Пошук і усунення несправностей

Немає звуку.

- Замініть елемент живлення. Навушники можна використовувати навіть без увімкнення живлення. Проте в такому випадку функція приглушення шумів, цифровий еквалайзер і S-Master не вмикаються й виріб функціонує як пасивні навушники.
- Перевірте з'єднання навушників з аудіовізуальним пристроєм.
- Перевірте, чи ввімкнено приєднаний аудіовізуальний пристрій.
- Збільште гучність приєднаного аудіовізуального пристрою.

Ефект шумозаглушення не достатній.

- Змініть вкладиші на інші розмір, який вам підходить.
- Зручно розташуйте вкладиші у вухах.
- Функція шумозаглушення ефективна в нижньому діапазоні частот. наприклад у літаку, поїзді чи офісі (поряд із кондиціонером тощо), і менш ефективно протидіє звукам вищої частоти, наприклад людським голосам.
- Увімкніть навушники.

Спотворений звук.

- Зменште гучність приєднаного аудіовізуального пристрою.

Не вмикається живлення.

- Перевірте, чи не минув термін придатності елемента живлення (індикатор POWER згасав). Замініть елемент живлення на новий.

Пристрій не працює.

- Установіть на навушниках перемикач POWER в положення «OFF», перевірте з'єднання, а потім знову встановіть перемикач POWER в положення «ON».

Звук підключеного джерела, наприклад радіо або телевізора, не чутиий, або звук у навушнику супроводжується шумом.

- Віддаліть блок керування від підключеного джерела.

Технічні характеристики

Загальні характеристики	
Тип	Динамічний, закритий
Ведуча частина	13,5 мм, куполоподібний тип (прийнято CCAW)
Допустима вхідна потужність	50 мВт
Повний опір	70 Ω при 1 кГц (за ввімкненого живлення)
	16 Ω при 1 кГц (за вимкненого живлення)
Чутливість	110 дБ/мВт (за ввімкненого живлення) 103 дБ/мВт (за вимкненого живлення)
Частотна характеристика	8 Гц–23000 Гц
Загальний коефіцієнт поглинання шуму ^{*1}	Прибл. 17,5 дБ ^{*2}
Кабель	Кабель-літцендрат із безкасиєвим міді довжиною прибл. 1,5 м у вигля