

Bluetooth® Audio System

Аудиосистема Bluetooth®
Аудіосистема з Bluetooth®

Инструкция по
эксплуатации

RU

Інструкції з
експлуатації

UA

**Инструкции по установке/подключению см. на стр. 33.
Інструкції з підключення/встановлення див. на стор. 32.**

Для отмены демонстрации на дисплее (режим DEMO) см.
стр. 19.
Щоб відмінити демонстраційний екран (DEMO), див.
стор. 18.





Аудиосистема Bluetooth®

Сделано в Тайланде

Производитель: Сони Корпорейшн
1-7-1 Конан, Минато-ку, Токио 108-0075, Япония

В целях безопасности обязательно устанавливайте это устройство на приборной панели автомобиля, так как его левая сторона нагревается во время работы. Подробнее см. "Установка/подключение" (стр. 33).

Свойства лазерного диода

- Продолжительность излучения: непрерывное
- Выходная мощность лазера: меньше 53,3 мкВт (значение получено измерением на расстоянии 200 мм от поверхности линзы объектива блока оптического считывания с апертурой 7 мм.)

Табличка с указанием рабочего напряжения и других характеристик находится на нижней панели корпуса.

Дата изготовления указана на товаре, а также на упаковке в следующем формате: ММ.УУУУ, где ММ – месяц и УУУУ – год изготовления.

Информация для покупателей в Украине



Уполномоченный представитель в Украине по вопросам соответствия требованиям технических регламентов: ООО "Сони Украина", ул. Спасская 30, г.Киев, 04070, Украина.

Оборудование отвечает требованиям Технического регламента по электромагнитной совместимости оборудования (постановление КМУ от 29.07.2009 № 785).

Оборудование отвечает требованиям Технического регламента ограничения использования некоторых опасных веществ в электрическом и электронном оборудовании (постановление КМУ от 03.12.2008 № 1057).

Производитель Сони Корпорейшн этим декларирует, что оборудование MEX-XB100BT/Аудиосистема Bluetooth® отвечает требованиям и другим применимым положениям Технического регламента радиооборудования и телекоммуникационного конечного (терминального) оборудования. Получить декларацию соответствия можно по адресу ООО "Сони Украина", ул. Спасская 30, г.Киев, 04070, Украина, e-mail info@sony.ua.

Условия хранения

Товары сохраняют в упакованном виде в темных, сухих, чистых, хорошо вентилируемых помещениях, изолированных от мест хранения кислот и щелочей.

Температура хранения: от -20 до +60 °С.

Относительная влажность хранения: 80 %.

Рабочая температура: от 0 до 40 °С.

Рабочая относительная влажность: 40–60 %.



Утилизация использованных элементов питания и отслужившего электрического и электронного оборудования (Директива применяется в странах Евросоюза и других европейских странах, где

действуют системы раздельного сбора отходов)

Примечание относительно литиевой батарейки

Не следует подвергать батарейку чрезмерному тепловому воздействию, например, не следует помещать ее под прямыми солнечными лучами, рядом с огнем и т. п.

Внимание. Если в замке зажигания нет положения АСС

Убедитесь, что настроена функция AUTO OFF (стр. 19). После выключения устройства его питание будет автоматически отключено через установленное время, что предотвращает разрядку аккумулятора. Если функция AUTO OFF не задана, то при каждом выключении зажигания нажимайте и удерживайте кнопку OFF до тех пор, пока дисплей не погаснет.

Отказ от ответственности в отношении услуг, предоставляемых сторонними поставщиками

Службы, предоставляемые сторонними поставщиками, могут быть изменены, приостановлены или отменены без предварительного уведомления. Компания Sony не несет ответственности за ситуации подобного рода.

Важное замечание

Предупреждение

НИ ПРИ КАКИХ ОБСТОЯТЕЛЬСТВАХ SONY НЕ БУДЕТ НЕСТИ ОТВЕТСТВЕННОСТИ ЗА ПОБОЧНЫЕ, НЕПРЯМЫЕ И КОСВЕННЫЕ ИЛИ ДРУГИЕ УБЫТКИ, ВКЛЮЧАЯ, КРОМЕ ПРОЧЕГО, ПОТЕРЮ ПРИБЫЛЕЙ, ПОТЕРЮ ДОХОДА, ПОТЕРЮ ДАННЫХ, НЕВОЗМОЖНОСТЬ ИСПОЛЬЗОВАНИЯ ПРОДУКТА ИЛИ КАКОГО-ЛИБО СВЯЗАННОГО ОБОРУДОВАНИЯ, ПРОСТОЙ И ПОТЕРЮ ВРЕМЕНИ ПОКУПАТЕЛЕМ, СВЯЗАННЫЕ С ИСПОЛЬЗОВАНИЕМ ДАННОГО ПРОДУКТА, ОТНОСЯЩЕГОСЯ К НЕМУ АППАРАТНОГО И/ИЛИ ПРОГРАММНОГО ОБЕСПЕЧЕНИЯ ИЛИ ВОЗНИКАЮЩИЕ ВСЛЕДСТВИЕ ТАКОГО ИСПОЛЬЗОВАНИЯ.

Уважаемый покупатель! В состав этого продукта входит радиопередающее устройство. Ознакомьтесь с руководством по эксплуатации вашего транспортного средства или свяжитесь с его производителем или салоном, в котором оно было приобретено, перед тем, как устанавливать в него этот продукт.

Экстренные вызовы

Автомобильное устройство громкой связи с поддержкой BLUETOOTH и электронное устройство, подключенное к устройству громкой связи, работают с использованием радиосигналов, сотовых и наземных сетей связи, а также с применением программируемых пользователем функций, и возможность подключения при любых условиях гарантироваться не может.

Поэтому для установки связи в важных случаях (например, требующих экстренной медицинской помощи) не следует полагаться только на какое-то одно электронное устройство.

О связи BLUETOOTH

- Микроволновое излучение BLUETOOTH-устройства может влиять на работу электронных медицинских устройств. Выключайте данное устройство и другие BLUETOOTH-устройства в указанных далее местах; если этого не сделать, может произойти несчастный случай.
 - В местах, где имеется горючий газ, в больнице, поезде, самолете или на автозаправочной станции.
 - Рядом с автоматическими дверями или системами пожарной сигнализации.

- Данное устройство поддерживает функции безопасности, удовлетворяющие требованиям стандарта BLUETOOTH, для обеспечения защищенного соединения, устанавливаемого с помощью беспроводной технологии BLUETOOTH, однако существующие настройки безопасности могут быть недостаточными. Будьте осторожны, используя беспроводную технологию BLUETOOTH для обмена данными.
- Мы не принимаем на себя никакой ответственности в случае утечки информации во время сеанса связи BLUETOOTH.

В случае возникновения вопросов или проблем, касающихся данного устройства, которые не описаны в этом руководстве, обратитесь к ближайшему дилеру Sony.

Содержание

Справочник по деталям и органам управления	5
------------------------------------------------------	---

Начало работы

Снятие передней панели	7
Перезагрузка устройства	7
Установка часов	7
Подготовка устройства BLUETOOTH	8
Подключение iPod/устройства USB	10
Подключение другого переносного аудиоустройства	10

Прослушивание радио

Прослушивание радио	11
Системы радиоданных (RDS)	11

Воспроизведение

Воспроизведение диска	12
Воспроизведение с iPod/устройства USB	12
Воспроизведение устройства BLUETOOTH	13
Поиск и воспроизведение композиций	14

Вызов с использованием громкой связи (только по BLUETOOTH)

Прием вызова	15
Выполнение вызова	15
Доступные функции во время вызова	16

Полезные функции

SongPal с iPhone или телефоном Android	17
Использование Siri Eyes Free	18

Параметры

Отмена режима DEMO	19
Основные операции настройки параметров	19
Настройка общих параметров (GENERAL)	19
Настройка звука (SOUND)	20
Настройка дисплея (DISPLAY)	22
Настройка BLUETOOTH (BT)	23
Настройка SongPal (SONGPAL)	23

Дополнительная информация

Обновление микропрограммы	23
Меры предосторожности	23
Уход за устройством	25
Технические характеристики	25
Поиск и устранение неисправностей	27

Установка/подключение

Внимание!	33
Перечень деталей для установки	33
Подключение	34
Установка	37

Справочник по деталям и органам управления

Основное устройство

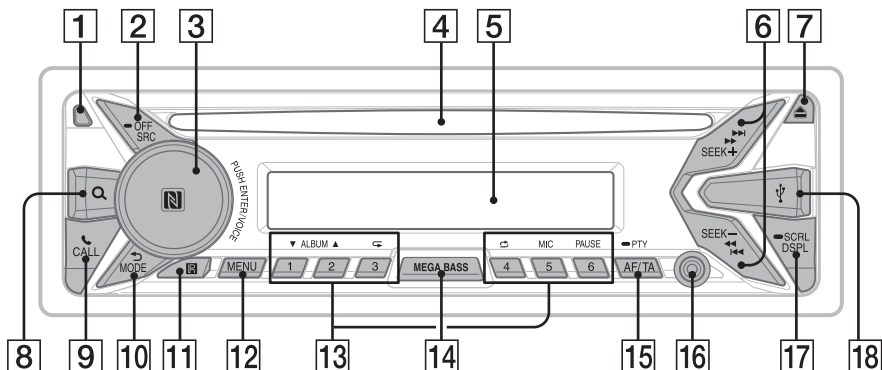

Со снятой передней панелью (внутренняя панель)



1 Кнопка снятия передней панели

2 SRC (источник)

Включение питания.
Смена источника сигнала.

OFF

Нажмите и удерживайте в течение 1 секунды для выключения источника и отображения часов.

Нажмите и удерживайте более 2 секунд для выключения питания и дисплея.

Если устройство выключено и дисплей погас, то устройством невозможно будет управлять с помощью пульта дистанционного управления.

3 Дисковый регулятор

Поворачивайте для регулирования уровня громкости.

PUSH ENTER

Открытие выбранного пункта меню.

Нажмите кнопку SRC, вращайте ее, а затем нажмите, чтобы выбрать источник.

Нажмите и удерживайте более 2 секунд для установки функции "SongPal" (соединение).

VOICE (стр. 16, 17, 18)

Включение голосового набора, распознавания голоса, когда включена функция "SongPal" (только для телефонов Android™) или функция Siri (только для iPhone).

Знак N

Коснитесь дискового регулятора телефоном Android, чтобы установить соединение по BLUETOOTH.

4 Слот для дисков

5 Окошко дисплея

6 SEEK +/-

Автоматическая настройка на радиостанции. Нажмите и удерживайте для настройки вручную.

◀◀/▶▶ (предыдущая/следующая)

◀◀/▶▶ (ускоренная перемотка назад/ускоренная перемотка вперед)

7 ▲ (извлечь диск)

8 Q (обзор) (стр. 14)

Переход в режим обзора при воспроизведении.

9 CALL

Вход в меню вызова. Прием/завершение вызова.

Нажмите и удерживайте более 2 секунд, чтобы переключить сигнал BLUETOOTH.

10 ↶ (назад)

Возврат к предыдущему экрану.

MODE (стр. 11, 13, 16)

11 Приемник сигналов с пульта дистанционного управления

12 MENU*

Вход в меню настройки.

* Недоступно, если выбран режим телефона BT.

13 Номерные кнопки (1–6)

Прием сохраненных в памяти радиостанций. Нажмите и удерживайте для сохранения станций.

Звонок на сохраненный номер телефона. Нажмите и удерживайте, чтобы сохранить номер телефона.

ALBUM ▼/▲

Пропуск альбома для аудиоустройства. Нажмите и удерживайте для непрерывного пропуска альбомов.

↺ (повтор)

⊞ (случайная последовательность)

MIC (стр. 16)

PAUSE

14 MEGA BASS

Нажмите для включения или выключения функции MEGA BASS.

15 AF (альтернативные частоты)/TA (сообщения о текущей ситуации на дорогах)

Настройка AF и TA.

➡ PTY (тип программы)

Нажмите и удерживайте, чтобы выбрать PTY в системе RDS.

16 Входное гнездо AUX

17 DSPL (дисплей)

Нажмите для изменения индикации.

➡ SCRL (прокрутка)

Нажмите и удерживайте для прокрутки индикации.

18 Порт USB

19 RESET (внутренняя панель) (стр. 7)

Пульт дистанционного управления RM-X231

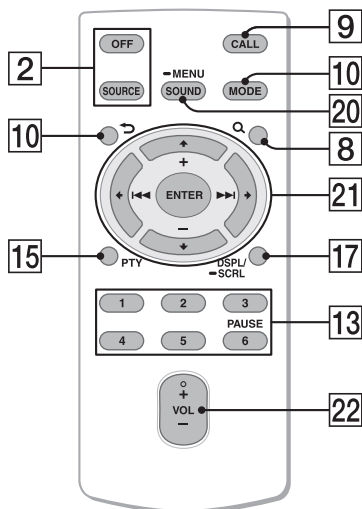

На кнопке VOL (volume) + имеется тактильная точка.

20 SOUND*

Вход в меню настроек звука SOUND.

➡ MENU*

Нажмите и удерживайте, чтобы открыть меню настроек.

* Недоступно, если выбран режим телефона BT.

21 ←/↑/↓/→

Выбор элемента настройки и т. д.

ENTER

Открытие выбранного пункта меню.

⏪/⏩ (пред./след.)

+/- (альбом +/-)

22 VOL (громкость) +/-

Перед использованием снимите изоляционную пленку.



Начало работы

Снятие передней панели

Во избежание кражи устройства можно снять с него переднюю панель.

- 1 Нажмите и удерживайте кнопку OFF ① до тех пор, пока устройство не отключится. Нажмите кнопку снятия передней панели ②, а затем потяните панель на себя и снимите ее.

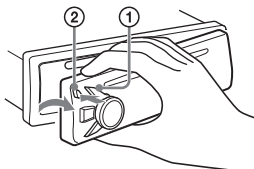

Предупредительный звуковой сигнал

Если до поворота выключателя зажигания в положение OFF с устройства не была снята передняя панель, то в течение нескольких секунд будет слышен предупредительный звуковой сигнал. Звуковой сигнал будет слышен только в том случае, если используется встроенный усилитель.

Серийные номера

Убедитесь, что серийные номера внизу устройства и на задней части передней панели совпадают. В противном случае будет невозможно выполнить сопряжение устройств по BLUETOOTH, а также подключение и отключение по NFC.

Установка передней панели

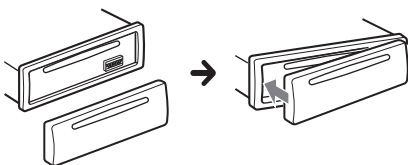

Перезагрузка устройства

Перед первым использованием устройства, после замены автомобильного аккумулятора или повторного подсоединения кабелей необходимо выполнить перезагрузку устройства. Нажмите RESET на внутренней панели с помощью шариковой ручки или подобного предмета, предварительно отсоединив переднюю панель.

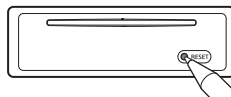

Примечание

Нажатие RESET сотрет настройки часов и некоторые сохраненные элементы содержимого.

Установка часов

- 1 Нажмите кнопку MENU, поверните дисковый регулятор для выбора [SET GENERAL], затем нажмите дисковый регулятор.
- 2 Поворачивая дисковый регулятор, выберите [SET CLOCK ADJ], затем нажмите дисковый регулятор. Начнет мигать индикация часа.
- 3 Поворачивайте дисковый регулятор для установки значения часов и минут.
Для изменения индикации нажмите кнопку SEEK +/-.
- 4 После установки минут нажмите кнопку MENU.
Установка завершена, после чего часы начнут отсчет времени.

Для отображения часов*

нажмите кнопку DSPL.

* Функция доступна, если для параметра [SUB DISPLAY] установлено значение [SOURCE] (стр. 22).

Подготовка устройства BLUETOOTH

Вы можете слушать музыку или совершать вызов с использованием громкой связи в зависимости от устройства с поддержкой технологии BLUETOOTH, например смартфона, сотового телефона или аудиопульта (далее — «устройство BLUETOOTH», если не указано иное). Более подробно процесс подключения описан в руководстве по эксплуатации для конкретного устройства. Перед подключением устройства выключите громкость этого устройства. В противном случае это может привести к очень громкому звуку.

Подключение к смартфону одним касанием (NFC)

При прикосновении к дисковому регулятору устройства смартфоном с поддержкой технологии NFC* происходит автоматическое сопряжение и подключение устройства к смартфону.

* NFC (Near Field Communication) — это технология беспроводной связи на малом расстоянии между различными устройствами, такими как мобильные телефоны и метки IC tag. Благодаря функции NFC передача данных осуществляется простым касанием соответствующего символа или определенного места на устройствах с поддержкой технологии NFC.

Для смартфона с ОС Android 4.0 или более ранней версии необходимо загрузить приложение «NFC Easy Connect», доступное в магазине Google Play™. Это приложение может быть недоступно для загрузки в некоторых странах/регионах.

- 1 Включите функцию NFC на смартфоне.**
Более подробно процесс подключения описан в руководстве по эксплуатации для конкретного смартфона.
- 2 Коснитесь части устройства со знаком N частью смартфона с аналоговой меткой.**

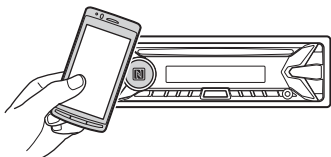

Убедитесь, что на дисплее устройства отображается значок .

Отключение одним касанием

Снова коснитесь части устройства со знаком N частью смартфона с аналоговой меткой.

Примечания

- Выполняйте подключение смартфона осторожно, чтобы избежать царапин.
- Подключение одним касанием невозможно выполнить, если устройство уже подключено к другому устройству с помощью функции NFC. В этом случае следует отключить другое устройство и снова выполнить подключение к смартфону.

Сопряжение и соединение с устройством BLUETOOTH

При первом соединении с устройством BLUETOOTH необходимо выполнить взаимную регистрацию, называемую сопряжением. Сопряжение нужно для того, чтобы это устройство и другие устройства могли распознать друг друга.



- 1 Расположите устройство BLUETOOTH на расстоянии не более 1 м от данного устройства.**
- 2 Нажмите кнопку CALL, поверните дисковый регулятор для выбора [SET PAIRING], затем нажмите дисковый регулятор.**
 мигает, пока устройство находится в режиме ожидания сопряжения.
- 3 Выполните сопряжение на устройстве BLUETOOTH, чтобы оно нашло данное устройство.**
- 4 Выберите [MEX-XB100BT], которое отображается на дисплее устройства BLUETOOTH.**

Если название вашей модели не отображается, повторите, начиная с действия 2.



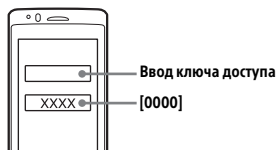

5 Если на устройстве BLUETOOTH требуется ввести ключ доступа*, введите [0000].

* Ключ доступа также может называться кодом доступа, PIN-кодом, номером PIN или паролем и т. д. в зависимости от устройства.



При сопряжении значок  продолжает отображаться.

6 Выберите данное устройство на устройстве BLUETOOTH, чтобы установить соединение по BLUETOOTH.

 или  отображается после установления соединения.

Примечание

Во время соединения с устройством BLUETOOTH данное устройство не может быть обнаружено другим устройством. Для включения обнаружения необходимо перейти в режим сопряжения и выполнить поиск данного устройства с другого устройства.

Запуск воспроизведения

Подробнее см. "Воспроизведение устройства BLUETOOTH" (стр. 13).

Прекращение сопряжения

Выполните действие 2, чтобы выйти из режима сопряжения после сопряжения данного устройства и устройства BLUETOOTH.

Соединение с сопряженным устройством BLUETOOTH

Чтобы использовать сопряженное устройство, необходимо выполнить с ним соединение. Некоторые сопряженные устройства выполняют соединение автоматически.





1 Нажмите кнопку CALL, поверните дисковый регулятор для выбора [SET BT SIGNL], затем нажмите дисковый регулятор.



Убедитесь, что отображается значок .

2 Включите функцию BLUETOOTH на устройстве BLUETOOTH.

3 На устройстве BLUETOOTH выполните соединение с данным устройством.

 или отобразится значок .

Значки на дисплее:

	Отображается, если доступна функция вызова с использованием громкой связи при включенном профиле HFP (профиль громкой связи).
	Загорается, если аудиоустройство доступно для воспроизведения при включенном профиле A2DP (расширенный профиль распространения аудио).

Подключение устройства, которое подключалось к данному устройству последним

Включите функцию BLUETOOTH на устройстве BLUETOOTH.

Нажмите кнопку SRC, затем выберите [BT PHONE] или [BT AUDIO].

Нажмите кнопку ENTER, чтобы выполнить соединение с сотовым телефоном или кнопку PAUSE, чтобы подключиться к аудиоустройству.

Примечание

Во время передачи аудиоданных через BLUETOOTH соединение с данного устройства с сотовым телефоном невозможно. Вместо этого установите соединение с данным устройством с сотового телефона.

Совет

Когда включен сигнал BLUETOOTH: при включении зажигания устройство автоматически подключается к сотовому телефону, который подключался последним.

Установка микрофона

Подробнее см. "Установка микрофона" (стр. 37).

Соединение с iPhone или iPod (автоматическое сопряжение по BLUETOOTH)

При подключении к порту USB iPhone или iPod с установленной ОС iOS5 или более поздней версии данное устройство автоматически соединяется с iPhone или iPod.

Чтобы включить автоматическое сопряжение по BLUETOOTH, убедитесь, что для параметра [SET AUTO PAIR] в [BT] установлено значение [ON] (стр. 23).

- 1 Включите функцию BLUETOOTH на iPhone или iPod.
- 2 Подключите iPhone или iPod к порту USB.

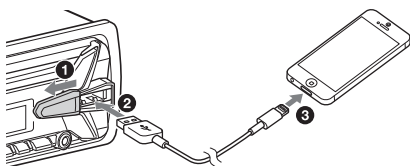

Убедитесь, что на дисплее устройства отображается значок .

Примечания

- Автоматическое сопряжение по BLUETOOTH невозможно выполнить, если данное устройство уже подключено к другому устройству BLUETOOTH. В этом случае следует отключить другое устройство, а затем снова подключить iPhone или iPod.
- Если автоматическое сопряжение по BLUETOOTH не установлено, см. раздел "Подготовка устройства BLUETOOTH", где это описано более подробно (стр. 8).

Подключение iPod/устройства USB

- 1 Уменьшите громкость на аппарате.
- 2 Подключите iPod/устройство USB к аппарату.

Для подключения iPod/iPhone используйте соединительный кабель USB для iPod (не входит в комплект поставки).

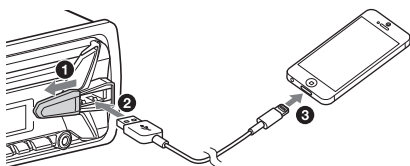

Подключение другого переносного аудиоустройства

- 1 Выключите переносное аудиоустройство.
- 2 Уменьшите громкость на аппарате.
- 3 Подключите переносное аудиоустройство ко входному гнезду AUX (мини-стереоразъему) на аппарате при помощи соединительного кабеля (не входит в комплект поставки)*.

* Обязательно используйте разъем прямого типа.

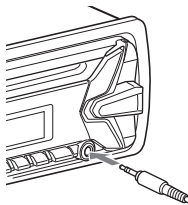

- 4 Нажимая кнопку SRC, выберите [AUX].

Выравнивание уровня громкости подключенного устройства с другими источниками

Запустите воспроизведение на переносном аудиоустройстве с умеренной громкостью и установите на аппарате обычную громкость прослушивания.

Нажмите кнопку MENU, затем выберите [SET SOUND] → [SET AUX VOLUME] (стр. 22).

Прослушивание радио

Прослушивание радио

Для прослушивания радио нажмите кнопку SRC и выберите [TUNER].

Автоматическое сохранение (BTM)

- 1 Нажимая кнопку MODE, измените диапазон (FM1, FM2, FM3, MW или LW).
- 2 Нажмите кнопку MENU, поверните дисковый регулятор для выбора [SET GENERAL], затем нажмите дисковый регулятор.
- 3 Поворачивая дисковый регулятор, выберите [SET BTM], затем нажмите дисковый регулятор.
Радиостанции закрепляются за номерными кнопками и сохраняются в памяти устройства в порядке частот.

Настройка

- 1 Нажимая кнопку MODE, измените диапазон (FM1, FM2, FM3, MW или LW).
- 2 Выполните настройку.
Для настройки вручную
Нажимая и удерживая кнопку SEEK +/-, найдите приблизительную частоту, затем нажмите кнопку SEEK +/- несколько раз для точной настройки на нужную частоту.
Для автоматической настройки
Нажмите кнопку SEEK +/-.
Поиск остановится, когда устройство найдет радиостанцию.

Сохранение вручную

- 1 Во время приема радиостанции, которую необходимо сохранить, нажмите и удерживайте номерную кнопку (1–6), пока не появится индикация [MEM].

Прием радиостанций, сохраненных в памяти

- 1 Выберите диапазон, затем нажмите номерную кнопку (1–6).

Системы радиоданных (RDS)

Установка альтернативных частот (AF) и сообщений о текущей ситуации на дорогах (TA)

Функция AF выполняет постоянную перенастройку радиостанций, имеющих самый сильный сигнал в сети, а функция TA обеспечивает прием сообщений или программ (TP) о текущей ситуации на дорогах, если их прием возможен.

- 1 Нажимая кнопку AF/TA, выберите [AF-ON], [TA-ON], [AF/TA-ON] или [AF/TA-OFF].

Для сохранения станций RDS с параметрами AF и TA

Можно выполнить предварительную настройку станций RDS с параметрами AF/TA. Задайте AF/TA, затем сохраните станцию с помощью BTM или вручную. При выполнении предварительной настройки вручную можно также сохранить станции без RDS.

Для приема экстренных сообщений

При включении AF или TA экстренные сообщения будут автоматически прерывать текущее вещание.

Для настройки громкости во время приема сообщения о текущей ситуации на дорогах

Уровень громкости будет сохранен в памяти для последующего приема таких сообщений, независимо от обычного уровня громкости.

Для прослушивания одной региональной программы (REGIONAL)

Когда функции AF и REGIONAL включены, устройство не будет переключаться на другую региональную станцию с более сильной частотой. При выезде за пределы области приема определенной региональной программы установите параметр [REGIONAL-OFF] в меню настройки [GENERAL] во время приема FM-радиостанции (стр. 20). Эта функция не работает в Великобритании и некоторых других регионах.

Функция местной привязки (только для Великобритании)

Эта функция позволяет настраиваться на волну других местных станций в данном районе, даже если они не занесены в память приемника под номерными кнопками.

Во время приема в диапазоне FM нажмите номерную кнопку (1–6), для которой запрограммирована местная станция. Не более чем через 5 секунд еще раз нажмите номерную кнопку местной станции. Повторяйте процедуру, пока не будет найдена местная радиостанция.

Выбор типов программ (PTY)

1 Нажмите и удерживайте **PTY** во время приема в диапазоне FM.

2 Поворачивайте дисковый регулятор, пока не отобразится требуемый тип программы, затем нажмите дисковый регулятор.

Устройство начнет поиск станции, передающей программу выбранного типа.

Тип программ

NEWS (Новости), **AFFAIRS** (Текущие события), **INFO** (Информация), **SPORT** (Спорт), **EDUCATE** (Образование), **DRAMA** (Радиоспектакли), **CULTURE** (Культура), **SCIENCE** (Наука), **VARIED** (Разное), **POP M** (Поп-музыка), **ROCK M** (Рок-музыка), **EASY M** (Умеренная музыка), **LIGHT M** (Легкая классика), **CLASSICS** (Классика), **OTHER M** (Другие жанры музыки), **WEATHER** (Погода), **FINANCE** (Финансы), **CHILDREN** (Детские программы), **SOCIAL A** (Общественная жизнь), **RELIGION** (Религия), **PHONE IN** (Звонки в прямой эфир), **TRAVEL** (Путешествия), **LEISURE** (Досуг), **JAZZ** (Джазовая музыка), **COUNTRY** (Кантри), **NATION M** (Национальная музыка), **OLDIES** (Старые шлягеры), **FOLK M** (Фолк), **DOCUMENT** (Документальные репортажи)

Установка часов (СТ)

Данные СТ, передаваемые с сигналами RDS, используются для установки часов устройства.

1 Установите [SET CT-ON] в положение [SET GENERAL] (стр. 20).

Воспроизведение

Воспроизведение диска

1 Вставьте диск (этикеткой вверх).

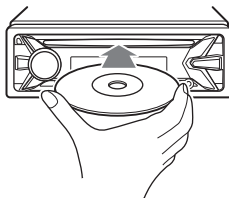

Воспроизведение начнется автоматически.

Воспроизведение с iPod/устройства USB

В данной инструкции по эксплуатации термин "iPod" применяется для обозначения ссылок на функции iPod в iPhone, за исключением особого указания в тексте или на рисунке.

Для получения сведений о совместимости iPod см. "Сведения об iPod" (стр. 24) или посетите веб-узел технической поддержки, указанный на задней стороне обложки.

Могут использоваться устройства USB типа MSC (запоминающее устройство большой емкости) и MTP (протокол передачи мультимедиа), такие как флеш-накопитель USB, цифровой плеер, телефон Android, совместимые со стандартом USB.

В зависимости от используемого цифрового плеера или телефона с ОС Android может потребоваться установить MTP в качестве режима подключения USB.

Примечания

- Для получения подробных сведений о совместимости устройства USB посетите веб-узел поддержки, указанный на задней стороне обложки.
- Воспроизведение перечисленных ниже файлов не поддерживается:
 - MP3/WMA/AAC/FLAC:
 - файлы, защищенные авторскими правами
 - файлы с DRM (управление цифровыми правами)
 - многоканальные звуковые файлы MP3/WMA/AAC:
 - файлы, сжатые без потери данных WAV:
 - многоканальные звуковые файлы

1 Подключите iPod/устройство USB к порту USB (стр. 10).

Начнется воспроизведение.

Если устройство уже подключено, для запуска воспроизведения нажимайте кнопку SRC, чтобы выбрать [USB] (на дисплее появляется индикация [IPD], когда распознается iPod).

2 Отрегулируйте громкость на данном устройстве.

Для остановки воспроизведения

Нажмите и удерживайте кнопку OFF в течение 1 секунды.

Для удаления устройства

Остановите воспроизведение, затем удалите устройство.

Предупреждение относительно iPhone

При подключении iPhone с помощью USB громкость звонка изменяется с помощью iPhone, а не устройства. Не увеличивайте громкость устройства во время телефонного разговора, так как при завершении разговора может раздаться громкий звук.

Выполнение операций непосредственно на iPod (управление пассажира)

1 Во время воспроизведения нажмите и удерживайте кнопку MODE, пока не появится индикация [MODE IPOD].

Функции iPod станут доступными.

Учтите, что уровень громкости регулируется только с помощью этого устройства.

Для выхода из режима управления пассажира

Нажмите и удерживайте кнопку MODE, пока не появится индикация [MODE AUDIO].

Воспроизведение устройства BLUETOOTH

Можно воспроизводить файлы на подключенном устройстве, которое поддерживает профиль BLUETOOTH A2DP (расширенный профиль распространения аудио).



1 Установите соединение по BLUETOOTH с аудиоустройством (стр. 8).

2 Нажимая кнопку SRC, выберите [BT AUDIO].

3 Запустите на аудиоустройстве воспроизведение.

4 Отрегулируйте громкость на данном устройстве.

Примечания



- В зависимости от аудиоустройства на данном устройстве могут не отображаться такие данные, как номер/время композиции, состояние воспроизведения и т. п.
- Даже если источник на данном устройстве изменен, воспроизведение на аудиоустройстве не остановится.
- [BT AUDIO] не отображается на дисплее при запуске приложения "SongPal" с помощью функции BLUETOOTH.

Выравнивание уровня громкости устройства BLUETOOTH с другими источниками

Запустите воспроизведение на аудиоустройстве с поддержкой BLUETOOTH с умеренной громкостью и установите на данном устройстве обычную громкость прослушивания. Нажмите кнопку MENU, затем выберите [SET SOUND] → [SET BTA VOLUME] (стр. 22).

Поиск и воспроизведение композиций

Повторное воспроизведение и воспроизведение в случайной последовательности

- 1 Чтобы выбрать нужный режим воспроизведения, во время воспроизведения нажмите кнопку  (повтор) или  (случайная последовательность) несколько раз. Воспроизведение в выбранном режиме может начаться не сразу.

Доступные режимы воспроизведения отличаются в зависимости от выбранного источника звука.

Поиск композиции по названию (Quick-BrowZer™)

- 1 В режиме воспроизведения CD, USB или BT AUDIO*1 нажмите  (обзор)*2, чтобы отобразить список категорий поиска.

Когда появится список композиций, нажимайте кнопку  (назад), пока не отобразится нужная категория поиска.

*1 Доступно только для аудиоустройств с поддержкой профиля AVRCP (профиль дистанционного управления аудио- и видеоустройствами) 1.4 или выше.

*2 Во время воспроизведения с устройства USB нажмите и удерживайте кнопку  (обзор) более 2 секунд, чтобы вернуться непосредственно к началу списка категорий.

- 2 Поворачивая дисковый регулятор, выберите требуемую категорию поиска, затем нажмите дисковый регулятор для подтверждения.
- 3 Повторите шаг 2 для поиска требуемой композиции. Начнется воспроизведение.

Для выхода из режима Quick-BrowZer
Нажмите кнопку  (обзор).

Поиск с пропуском элементов (Режим перехода)

- 1 Нажмите кнопку  (обзор).
- 2 Нажмите кнопку SEEK +.
- 3 Поверните дисковый регулятор, чтобы выбрать элемент. Переход в списке выполняется шагами по 10 % от общего количества элементов в списке.
- 4 Нажмите кнопку ENTER для возврата в режим Quick-BrowZer. Появится выбранный элемент.
- 5 Поворачивая дисковый регулятор, выберите требуемый элемент, а затем нажмите дисковый регулятор. Начнется воспроизведение.

Вызов с использованием громкой связи (только по BLUETOOTH)

Для использования сотового телефона подключите его к данному устройству. Подробнее см. "Подготовка устройства BLUETOOTH" (стр. 8).



Прием вызова

- 1 При поступлении вызова, когда звучит мелодия звонка, нажмите кнопку CALL.

Начинается вызов на телефоне.

Примечание

Звук мелодии звонка и голос собеседника выводится только из передних громкоговорителей.

Отклонение вызова

Нажмите и удерживайте кнопку OFF в течение 1 секунды.

Завершение вызова

Нажмите кнопку CALL еще раз.

Выполнение вызова

Можно выполнить вызов из телефонной книги или журнала звонков при подключении сотового телефона с поддержкой профиля PBAP (профиль доступа к телефонной книге).

Из телефонной книги

- 1 Нажмите кнопку CALL, поверните дисковый регулятор для выбора [SET PHONE BOOK], затем нажмите дисковый регулятор.
- 2 Поворачивая дисковый регулятор, выберите инициал в списке инициалов, а затем нажмите дисковый регулятор.
- 3 Поворачивая дисковый регулятор, выберите имя в списке имен, а затем нажмите дисковый регулятор.

- 4 Поворачивая дисковый регулятор, выберите номер в списке номеров, а затем нажмите дисковый регулятор. Начинается вызов на телефоне.

Из журнала вызовов

- 1 Нажмите кнопку CALL, поверните дисковый регулятор для выбора [SET RECENT CALL], затем нажмите дисковый регулятор. Отображается список журнала вызовов.
- 2 Поворачивая дисковый регулятор, выберите имя или номер телефона в журнале вызовов, а затем нажмите дисковый регулятор. Начинается вызов на телефоне.

Ввод номера телефона

- 1 Нажмите кнопку CALL, поверните дисковый регулятор для выбора [SET DIAL NUMBER], затем нажмите дисковый регулятор.
- 2 Поворачивайте дисковый регулятор, чтобы ввести номер телефона, затем выберите [] (пробел) и нажмите кнопку ENTER*.

Начинается вызов на телефоне.

* Для изменения индикации нажмите кнопку SEEK +/-.

Примечание

На дисплее отображается [] вместо [#].

Повторный набор номера

- 1 Нажмите кнопку CALL, поверните дисковый регулятор для выбора [SET REDIAL], затем нажмите дисковый регулятор. Начинается вызов на телефоне.

Номера предварительной настройки

- 1 Нажмите кнопку SRC, поверните дисковый регулятор для выбора [BT PHONE], затем нажмите дисковый регулятор.
- 2 Нажмите номерную кнопку (от 1 до 6) для выбора контакта, который требуется вызвать.

- 3** Нажмите кнопку ENTER.
Начинается вызов на телефоне.

Предварительная настройка номеров телефона

В списке номеров предварительной настройки можно сохранить до 6 контактов.

- 1** Выберите номер телефона, который нужно сохранить в предварительных настройках, из телефонной книги, журнала звонков или путем непосредственного ввода.
Телефонный номер отобразится на дисплее данного устройства.
- 2** Нажмите и удерживайте номерную кнопку (1–6), пока не отобразится [MEM].
Контакт будет закреплен за выбранным номером предварительной настройки.

С помощью голосовых фраз

Можно выполнить вызов, произнеся сохраненную в подключенном сотовом телефоне голосовую фразу при условии, что в этом сотовом телефоне поддерживается функция голосового набора.

- 1** Нажмите кнопку CALL, поверните дисковый регулятор для выбора [SET VOICE DIAL], затем нажмите дисковый регулятор.
Или нажмите кнопку VOICE, когда функция "SongPal" выключена.
- 2** Произнесите сохраненную на сотовом телефоне фразу.
Голос распознается, и вызов выполняется.

Отмена голосового набора

Нажмите кнопку VOICE.

Доступные функции во время вызова

Регулировка громкости мелодии звонка
Поверните дисковый регулятор в момент приема вызова.

Регулировка громкости голоса собеседника
Поверните дисковый регулятор во время вызова.

Регулировка громкости для собеседника (коэффициент усиления микрофона)
Нажмите кнопку MIC.
Настраиваемый уровень громкости: [BTP MIC GAIN-LOW], [BTP MIC GAIN-MID], [BTP MIC GAIN-HI].

Подавление эха и шума (режим эхоподавления/шумоподавления)

Нажмите и удерживайте кнопку MIC.
Возможные режимы: [BTP EC/NC-1], [BTP EC/NC-2].

Переключение между режимом громкой связи и режимом мобильного телефона

Во время телефонного разговора нажмите кнопку MODE, чтобы переключить режим аудио телефонного разговора с этого устройства на сотовый телефон и наоборот.

Примечание

В зависимости от модели сотового телефона эта операция может быть недоступна.

Полезные функции

SongPal с iPhone или телефоном Android

Необходимо загрузить приложение “SongPal” (версия 2.1 или более новая) из магазина App Store для iPhone или из магазина Google Play для телефона Android.



Примечания

- В целях безопасности соблюдайте местные законы и правила дорожного движения и не управляйте приложением во время вождения.
- “SongPal” — это приложение для управления аудиоустройствами Sony с поддержкой функции “SongPal” при помощи iPhone/телефона Android.
- Функции управления “SongPal” зависят от подключенного устройства.
- Подробнее о функциях “SongPal” см. в описании вашего iPhone/телефона Android.
- Подробное описание функций “SongPal” см. на этой странице:
<http://rd1.sony.net/help/speaker/songpal/>

Установка соединения SongPal

- 1 Установите соединение по BLUETOOTH с iPhone/телефоном Android (стр. 8).
- 2 Запустите приложение “SongPal”.
- 3 Нажмите и удерживайте кнопку ENTER на данном устройстве более 2 секунд. Начнется соединение с iPhone/телефоном Android. Подробные сведения о функциях, управляемых с iPhone/телефона Android см. в справке приложения.

Отображение номера устройства

Убедитесь, что номер отображается (напр., 123456), затем выберите [Да] на iPhone/телефоне Android.

Для разрыва соединения

Нажмите и удерживайте кнопку ENTER.

Выбор источника или приложения

При помощи устройства можно выбрать требуемый источник или приложение в iPhone/телефоне Android.

Выбор источника

Нажмите SRC несколько раз. Или нажмите кнопку SRC, поверните дисковый регулятор для выбора требуемого источника, затем нажмите кнопку ENTER.

Отображение списка источников

Нажмите кнопку SRC.

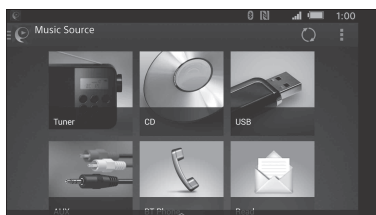

Уведомления о различных событиях при помощи голосовых подсказок (только для телефонов с ОС Android)

Вы будете оповещены о получении новых сообщений SMS, уведомлений служб Twitter, Facebook или Календарь и т. п. автоматическим звуковым сигналом через громкоговорители автомобиля.

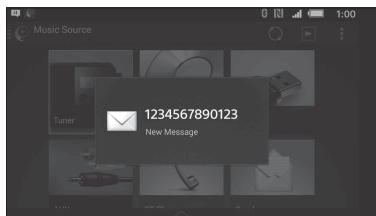

Для получения подробных сведений о настройке см. раздел справки приложения.

Активация распознавания речи (только для телефонов с ОС Android)

Зарегистрированными приложениями можно управлять при помощи голосовых команд. Для получения подробных сведений см. раздел справки приложения.

Активация распознавания речи

- 1 Для активации распознавания речи нажмите кнопку VOICE.

- 2 После появления на экране телефона с ОС Android сообщения [Say Source or App] произнесите в микрофон требуемую голосовую команду.

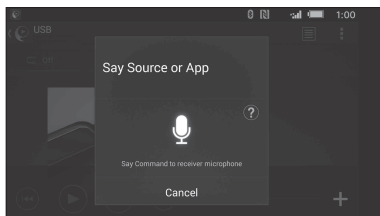

Примечания

- Функция распознавания голоса может быть недоступна в некоторых случаях.
- Функция распознавания голоса может работать неправильно — это зависит от работы подключенного телефона Android.
- Используйте эту функцию в таких условиях, чтобы шум, например звук двигателя, во время распознавания голоса был минимальным.

Ответ на текстовое сообщение SMS (только для телефонов с ОС Android)

С помощью функции распознавания голоса можно ответить на текстовое сообщение.

- 1 Включите функцию распознавания голоса, а затем введите "Reply (Ответить)". В приложении "SongPal" отобразится экран ввода сообщения.
- 2 Введите ответ на сообщение с помощью функции распознавания голоса. В приложении "SongPal" отобразится список предлагаемых сообщений.
- 3 Поворачивая дисковый регулятор, выберите нужное сообщение, а затем нажмите дисковый регулятор. Сообщение будет отправлено.

Настройка различных параметров

С помощью iPhone/телефона Android можно настроить различные параметры.

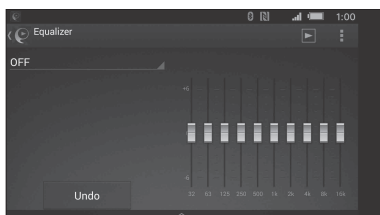

Для получения подробных сведений о настройке см. раздел справки приложения.

Использование Siri Eyes Free

Siri Eyes Free дает возможность использовать функцию громкой связи в iPhone, просто говоря в микрофон. Для использования этой функции необходимо подключить iPhone к данному устройству с путем автоматического сопряжения по BLUETOOTH. Эта функция доступна только для iPhone 4s или более новых версий. Убедитесь, что ваш iPhone работает под управлением самой последней версии iOS. Необходимо заранее выполнить регистрацию BLUETOOTH и настройку соединения iPhone с данным устройством. Подробнее см. "Подготовка устройства BLUETOOTH" (стр. 8).

1 Включение функции Siri на iPhone.

Дополнительные сведения см. в инструкции по эксплуатации, прилагаемой к iPhone.

2 Нажмите кнопку VOICE.

Появится экран голосового ввода.

3 Говорите в микрофон после того, как iPhone подаст звуковой сигнал.

iPhone снова подаст звуковой сигнал, затем функция Siri начнет реагировать.

Выключение Siri Eyes Free

Нажмите кнопку VOICE.

Примечания

- Ваш голос может не распознаться на iPhone в зависимости от условий использования. (Например, если вы едете в автомобиле).
- Функция Siri может не работать, а время отклика может занимать длительное время в местах со слабым приемом сигнала iPhone.
- В зависимости от условий эксплуатации iPhone функция Siri может работать неправильно или прекращать работу.
- Если воспроизведение композиции осуществляется с использованием на iPhone соединения BLUETOOTH для аудио, при запуске воспроизведения композиции по BLUETOOTH функция Siri автоматически прекращает работу, а данное устройство переходит на источник аудио по BLUETOOTH.
- При включении Siri во время воспроизведения аудио данное устройство может переключиться на источник аудио по BLUETOOTH, даже если вы не указали композицию для воспроизведения.
- При подключении iPhone к порту USB функция Siri может работать неправильно или прекращать работу.
- При подключении iPhone к данному устройству не включайте функцию Siri на iPhone. Функция Siri может работать неправильно или прекратить работу.
- Во время включения Siri Eyes Free звук аудио будет выключен.

Параметры

Отмена режима DEMO

Можно выйти из демонстрационного режима, который запускается при отключении источника, и отображать часы.

- 1 Нажмите кнопку MENU, поверните дисковый регулятор для выбора [SET DISPLAY], затем нажмите дисковый регулятор.
- 2 Поворачивая дисковый регулятор, выберите [SET DEMO], затем нажмите дисковый регулятор.
- 3 Поворачивая дисковый регулятор, выберите [SET DEMO-OFF], а затем нажмите дисковый регулятор. Настройка завершена.
- 4 Дважды нажмите кнопку ↶ (назад). Дисплей вернется в режим обычного приема/воспроизведения.

Основные операции настройки параметров

Настройка элементов выполняется по таким категориям:

Общая настройка (GENERAL), настройка звука (SOUND), настройка дисплея (DISPLAY), настройка BLUETOOTH (BT), настройка SongPal (SONGPAL)
(Недоступно, если выбран режим телефона BT.)

- 1 Нажмите кнопку MENU.
- 2 Поворачивая дисковый регулятор, выберите категорию настройки, а затем нажмите дисковый регулятор. Настраиваемые элементы отличаются в зависимости от источника и параметров.
- 3 Поворачивая дисковый регулятор, выберите параметры, а затем нажмите дисковый регулятор.

Для возврата к предыдущему дисплею
Нажмите кнопку ↶ (назад).

Настройка общих параметров (GENERAL)

CLOCK ADJ (установка часов) (стр. 7)

CHARGE

Переключение текущей производительности (A) порта USB: [HIGH], [STD].
(Доступно только при выключенном источнике, когда отображаются часы.)

CAUT ALARM (предупредительный звуковой сигнал)

Включение предупредительного звукового сигнала: [ON], [OFF] (стр. 7).
(Доступно только при выключенном источнике, когда отображаются часы.)

BEEP

Активизация звукового сигнала: [ON], [OFF].

AUTO OFF

Автоматическое отключение через определенное время, если устройство выключено: [NO], [30S] (30 секунд), [30M] (30 минут), [60M] (60 минут).

STEERING

Регистрация/изменение настройки пульта дистанционного управления на руле.
(Доступно при подключении соединительного кабеля (не входит в комплект поставки).) (Доступно только при выключенном источнике, когда отображаются часы.)

STR CONTROL (пульт дистанционного управления на руле)

Выбор режима ввода подключенного пульта дистанционного управления. Во избежание неисправностей перед использованием подберите соответствующий режим ввода для подключенного пульта дистанционного управления.

USER

Режим ввода для пульта дистанционного управления на руле (выбирается автоматически, если операция [STR EDIT] завершена или выполняется [STR RESET])

EXTERNAL

Режим ввода для проводного пульта дистанционного управления за исключением пульта дистанционного управления на руле

STR EDIT (редактирование рулевого управления)

Регистрация функций (SOURCE, ATT, VOL +/-, SEEK +/-, VOICE, CALL) для пульта дистанционного управления на руле:

- 1 Поворачивая дисковый регулятор, выберите функцию, которую нужно назначить для пульта дистанционного управления на руле, а затем нажмите дисковый регулятор.
- 2 При мигающем сообщении [REGISTER] нажмите и удерживайте кнопку на пульте дистанционного управления на руле, которой требуется назначить функцию. По завершению регистрации отобразится [REGISTERED].
- 3 Для регистрации других функций повторите действия 1 и 2.

STR RESET (сброс рулевого управления)

Изменение настроек пульта дистанционного управления на руле: [YES], [NO].

Примечания

- Во время изменения настроек доступно только кнопочное управление на данном устройстве. В целях безопасности остановите автомобиль перед изменением этих настроек.
- Если во время регистрации произойдет ошибка, вся ранее зарегистрированная информация сохранится. Выполните процедуру регистрации заново, начиная с той функции, где произошла ошибка.
- Эта функция может быть недоступна в некоторых транспортных средствах. Для получения подробных сведений о совместимости вашего транспортного средства посетите веб-узел поддержки, указанный на задней стороне обложки.

AUX AUDIO

Активизация отображения источника AUX: [ON], [OFF]. (Доступно только при выключенном источнике, когда отображаются часы.) (Недоступно, когда установлено соединение "SongPal".)

СТ (время на часах)

Включение функции СТ: [ON], [OFF].

REGIONAL

Прием ограничивается определенным регионом: [ON], [OFF]. (Доступно только при приеме FM.)

BT (стр. 11)

(Доступно, только когда выбран тюнер.)

FIRMWARE

Проверка/обновление версии микропрограммы. Подробнее см. на веб-узле технической поддержки:

<http://support.sony-europe.com/>

FW VERSION (версия микропрограммы)

Отображение текущей версии микропрограммы.

FW UPDATE (обновление микропрограммы)

Запуск процесса обновления микропрограммы: [YES], [NO].

(Доступно только при выключенном источнике, когда отображаются часы.)

Настройка звука (SOUND)

Это меню настройки доступно с любым выбранным источником, кроме телефона BT.

MEGA BASS

Усиление звучания басового звука в синхронизации с уровнем громкости: [ON], [OFF].

(Автоматически устанавливается значение [OFF], если для [CLEAR AUDIO+] установлено значение [ON].)

CLEAR AUDIO+

Воспроизведение звука путем улучшения цифрового сигнала с использованием рекомендуемых настроек звука Sony: [ON], [OFF].

(Автоматическая установка значения [OFF] при изменении [EQ10 PRESET] и/или установке значения [MEGA BASS] на [ON].)

EQ10 PRESET

Выбор кривой эквалайзера из 10 кривых эквалайзера или выключение эквалайзера: [OFF], [R AND B], [ROCK], [POP], [DANCE], [HIP-HOP], [ELECTRONICA], [JAZZ], [SOUL], [COUNTRY], [CUSTOM].

Выборную для каждого источника кривую эквалайзера можно занести в память.

EQ10 SETTING

Выбор варианта [CUSTOM] для EQ10.

BASE

Выбор предустановленной кривой эквалайзера в качестве основы для дальнейшей настройки: [BAND1] 32 Гц, [BAND2] 63 Гц, [BAND3] 125 Гц, [BAND4] 250 Гц, [BAND5] 500 Гц, [BAND6] 1 кГц, [BAND7] 2 кГц, [BAND8] 4 кГц, [BAND9] 8 кГц, [BAND10] 16 кГц. Уровень громкости настраивается в диапазоне от -6 дБ до +6 дБ с шагом 1 дБ.

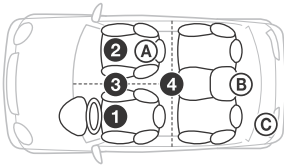
POSITION (положение прослушивания)

F/R POSITION (переднее/заднее положение)
Имитация естественного акустического поля путем воспроизведения звука динамиков с определенной задержкой в соответствии с вашим местоположением.

- 1 [FRONT L] (впереди слева),
- 2 [FRONT R] (впереди справа),
- 3 [FRONT] (впереди по центру),
- 4 [ALL] (по центру автомобиля),

[OFF] (положение не задано)
ADJ POSITION* (регулировать положения)

Точная настройка положения прослушивания: [+3] – [CENTER] – [-3].

SW POSITION* (положение сабвуфера)

- A [NEAR] (близко),
- B [NORMAL] (обычно),
- C [FAR] (далеко)

BALANCE

Регулировка звукового баланса: [RIGHT-15] – [CENTER] – [LEFT-15].

FADER

Регулировка относительного уровня: [FRONT-15] – [CENTER] – [REAR-15].

DSEE (технология цифрового улучшения звука)

Повышение качества звука с цифровым шатием путем восстановления высоких частот, потерянных в процессе сжатия. Выбранную для каждого источника, кроме тюнера, эту настройку можно занести в память.
Выбор режима DSEE: [ON], [OFF].

AAV (автоматическая корректировка громкости)

Установка оптимального уровня громкости при воспроизведении с любых источников: [ON], [OFF].

REARBAS ENH (усиление задних басов)

Функция усиления задних басов улучшает качество низкочастотного звука путем применения фильтра низких частот к задним громкоговорителям. Она позволяет задним громкоговорителям исполнять роль сабвуфера, если тот не подключен. (Доступно только, если значение параметра [SUBW DIRECT] установлено на [OFF].)

RBE MODE (режим усиления задних басов)

Выбор режима усиления задних басов: [1], [2], [3], [OFF].

LPF FREQ (частота фильтра низких частот)

Выбор граничной частоты сабвуфера: [50Hz], [60Hz], [80Hz], [100Hz], [120Hz].

LPF SLOPE (крутизна фильтра низких частот)

Выбор значения крутизны для LPF: [1], [2], [3].

SUBW DIRECT (непосредственное подключение сабвуфера)

Использовать сабвуфер можно без усилителя мощности, если подключить его к кабелю заднего громкоговорителя. (Доступно только, если значение параметра [RBE MODE] установлено на [OFF].)

Сабвуфер с сопротивлением 4–8 Ом нужно подключить к кабелю каждого из задних громкоговорителей. Не подключайте громкоговоритель к кабелю другого заднего громкоговорителя.

SUBW MODE (режим сабвуфера)

Выбор режима сабвуфера: [1], [2], [3], [OFF].

SUBW PHASE (фаза сабвуфера)

Выбор фазы сабвуфера: [NORM], [REV].

SW POSITION* (положение сабвуфера)

Выбор положения сабвуфера: [NEAR], [NORMAL], [FAR].

LPF FREQ (частота фильтра низких частот)

Выбор граничной частоты сабвуфера: [50Hz], [60Hz], [80Hz], [100Hz], [120Hz].

LPF SLOPE (крутизна фильтра низких частот)

Выбор значения крутизны для LPF: [1], [2], [3].

SUB WOOFER

SUBW LEVEL (уровень сабвуфера)

Регулировка уровня громкости сабвуфера: [+10 dB] – [0 dB] – [-10 dB].

([ATT] отображается, если установлено минимальное значение.)

SUBW PHASE (фаза сабвуфера)

Выбор фазы сабвуфера: [NORM], [REV].

SW POSITION* (положение сабвуфера)

Выбор положения сабвуфера: [NEAR], [NORMAL], [FAR].

LPF FREQ (частота фильтра низких частот)

Выбор граничной частоты сабвуфера: [50Hz], [60Hz], [80Hz], [100Hz], [120Hz].

LPF SLOPE (крутизна фильтра низких частот)

Выбор значения крутизны для LPF: [1], [2], [3].

HPF (фильтр высоких частот)

HPF FREQ (частота фильтра высоких частот)

Выбор значения граничной частоты передних/задних громкоговорителей: [OFF], [50Hz], [60Hz], [80Hz], [100Hz], [120Hz].

HPF SLOPE (крутизна фильтра высоких частот)

Выбор значения крутизны для фильтра высоких частот HPF (эффективно, только если для [HPF FREQ] выбрано значение, отличное от [OFF]): [1], [2], [3].

AUX VOLUME (уровень громкости AUX)

Настройка уровня громкости каждого подсоединенного дополнительного устройства: [+18 dB] – [0 dB] – [-8 dB]. Эта настройка исключает необходимость регулировки громкости для разных источников.

BTA VOLUME (уровень громкости аудио по BLUETOOTH)

Раздельная настройка громкости для каждого подсоединенного устройства BLUETOOTH: [+6 dB] – [0 dB] – [-6 dB]. Эта настройка исключает необходимость регулировки громкости для разных источников.

* Не отображается, если для параметра [F/R POSITION] установлено значение [OFF].

Настройка дисплея (DISPLAY)

DEMO (демонстрация)

Включение режима демонстрации: [ON], [OFF].

DIMMER

Ослабление яркости дисплея: [ON], [OFF], [AT] (автоматически) ([AT] доступно только при подключении управляющего провода освещения и включении фар).

SUB DISPLAY

Выбор элемента для отображения информации внизу дисплея: [SOURCE], [CLOCK].

BUTTON COLOR

Выбор предустановленного или настраиваемого цвета кнопок.

COLOR

Выбор 1-го из 15 предустановленных цветов и 1-го настраиваемого цвета.

CUSTOM COLOR

Назначение настраиваемого цвета для кнопок.

RGB RED, RGB GREEN, RGB BLUE

Настраиваемый цветовой диапазон: [0]–[32] (нельзя одновременно установить [0] для всех цветовых диапазонов).

DSPL COLOR (цвет подсветки дисплея)

Выбор предустановленного или настраиваемого цвета дисплея.

COLOR

Выбор 1-го из 15 предустановленных цветов и 1-го настраиваемого цвета.

CUSTOM COLOR

Назначение настраиваемого цвета для дисплея.

RGB RED, RGB GREEN, RGB BLUE

Настраиваемый цветовой диапазон: [0]–[32] (нельзя одновременно установить [0] для всех цветовых диапазонов).

ALL COLOR (цвет подсветки всего)

Выбор предустановленного или настраиваемого цвета дисплея и кнопок.

COLOR

Выбор 1-го из 15 предустановленных цветов и 1-го настраиваемого цвета.

CUSTOM COLOR

Назначение настраиваемого цвета для дисплея и кнопок.

RGB RED, RGB GREEN, RGB BLUE

Настраиваемый цветовой диапазон: [0]–[32] (нельзя одновременно установить [0] для всех цветовых диапазонов).

SOUND SYNC (синхронизация по звуку)

Выбор цвета с синхронизацией по звуку: [ON], [OFF].

WHITE MENU

Чтобы сделать отображение более отчетливым, выберите белый цвет меню, не изменяя настройки цветов: [ON], [OFF].

START WHITE

При нажатии кнопки SRC дисплей и кнопки основного устройства сначала будут подсвечиваться белым цветом, затем цвет будет меняться на настроенный: [ON], [OFF].

MOTION DSPL (динамический дисплей)

Отображение движущихся изображений: [ON], [OFF], [SA] (анализатора спектра).

AUTO SCROLL

Автоматическая прокрутка длинных элементов: [ON], [OFF].

(Недоступно, если выбран источник AUX или тюнер.)

Настройка BLUETOOTH (BT)

PAIRING (стр. 8)

PHONE BOOK (стр. 15)

REDIAL (стр. 15)

RECENT CALL (стр. 15)

VOICE DIAL (стр. 16)

DIAL NUMBER (стр. 15)

RINGTONES

Переключение вывода мелодии звонка между данным устройством или подключенным сотовым телефоном: [1] (данное устройство), [2] (сотовый телефон).

AUTO ANSWER

Настройка автоматического ответа на входящий вызов: [OFF], [1] (около 3 секунд), [2] (около 10 секунд).

AUTO PAIR (автоматическое сопряжение)

Автоматический запуск сопряжения по BLUETOOTH при подключении устройства под управлением ОС iOS версии 5.0 или новее через порт USB: [ON], [OFF].

BT SIGNAL (сигнал BLUETOOTH) (стр. 9)

Включение/выключение функции BLUETOOTH.

BT INIT (инициализация BLUETOOTH)

Инициализация всех настроек, связанных с BLUETOOTH (информация о сопряжении, номер предварительной настройки, информация об устройстве и т. д.): [YES], [NO]. При утилизации устройства инициализируйте все настройки. (Доступно только при выключенном источнике, когда отображаются часы).

Настройка SongPal (SONGPAL)

Запуск и остановка функции "SongPal" (соединение).

Дополнительная информация

Обновление микропрограммы

Микропрограмму на данном устройстве можно обновить на следующем веб-узле технической поддержки:

<http://support.sony-europe.com/>

Чтобы обновить микропрограмму, перейдите на веб-узел технической поддержки, а затем следуйте указаниям в Интернете.

Меры предосторожности

- Если автомобиль был припаркован в солнечном месте, не включайте устройство до тех пор, пока оно не охладится.
- Не оставляйте переднюю панель или переносные аудиоустройства внутри автомобиля, поскольку высокая температура в результате воздействия прямых солнечных лучей может привести к их повреждению.
- При работе устройства автоматически выдвигается антенна с электрическим приводом.

Конденсация влаги

При конденсации влаги внутри устройства извлеките диск и подождите приблизительно час, пока влага не испарится. В противном случае возможны сбои при работе устройства.

Для поддержания высокого качества звука

Не проливайте жидкости на устройство или диски.

Примечания относительно дисков

- Не подвергайте диски воздействию прямых солнечных лучей и источников тепла, таких как воздуховоды с горячим воздухом. Не оставляйте диски в машине, припаркованной в солнечном месте.
- Перед воспроизведением протирайте диски чистящей тканью по направлению от центра к краям. Не пользуйтесь растворителями, такими как бензин, разбавитель, а также имеющимися в продаже чистящими средствами.



- Это устройство предназначено для воспроизведения дисков, отвечающих требованиям стандарта Compact Disc (CD). Двухсторонние диски (DualDisc) и некоторые музыкальные диски, закодированные с помощью технологий защиты авторских прав, не соответствуют стандарту Compact Disc (CD) и поэтому не могут воспроизводиться этим устройством.
- Диски, которые это устройство НЕ МОЖЕТ воспроизводить:
 - диски с ярлыками, наклейками, а также с прикрепленной клейкой лентой или бумагой. Применение таких дисков может вызвать сбой в работе или повреждение диска.
 - диски нестандартной формы (например, в форме сердца, квадрата, звезды). В противном случае это может привести к повреждению устройства.
 - Диски диаметром 8 см.

Примечания относительно дисков CD-R/CD-RW

- Если диск Multi-Session начинается сессией CD-DA, он распознается как диск CD-DA, и другие сессии не воспроизводятся.
- Диски, которые это устройство НЕ МОЖЕТ воспроизводить:
 - CD-R/CD-RW с плохим качеством записи;
 - CD-R/CD-RW, записанные на несовместимом записывающем устройстве;
 - CD-R/CD-RW, которые неправильно финализированы;
 - CD-R/CD-RW, записанные в формате, отличающемся от музыкального формата CD или формата MP3, соответствующего ISO9660 Level 1/Level 2, Joliet/Romeo или Multi-Session.

Порядок воспроизведения файлов MP3/WMA/AAC

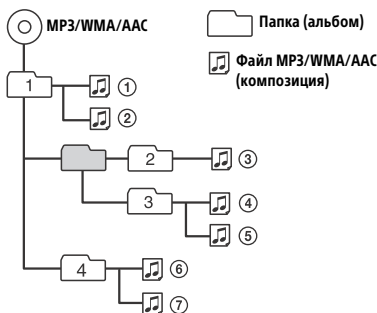

Сведения об iPod

- Можно подключить следующие модели iPod. Перед использованием устройств iPod обновите их программное обеспечение.

Совместимые модели iPhone/iPod

Совместимая модель	Bluetooth®	USB
iPhone 5s	○	○
iPhone 5c	○	○
iPhone 5	○	○
iPhone 4s	○	○
iPhone 4	○	○
iPhone 3GS	○	○
iPhone 3G*		○
iPod touch (5-го поколения)	○	○
iPod touch (4-го поколения)	○	○
iPod touch (3-го поколения)*		○
iPod touch (2-го поколения)*		○
iPod classic*		○
iPod nano (7-го поколения)*		○
iPod nano (6-го поколения)*		○
iPod nano (5-го поколения)*		○
iPod nano (4-го поколения)*		○
iPod nano (3-го поколения)*		○

* Функция "SongPal" не поддерживает iPhone 3G, iPod touch (3-го поколения), iPod touch (2-го поколения), iPod classic и iPod nano.

- Обозначения "Made for iPod" (Сделано для iPod) и "Made for iPhone" (Сделано для iPhone) означают, что электронный компонент разработан для подключения iPod или iPhone соответственно и сертифицирован разработчиком для соответствия эксплуатационным стандартам Apple. Apple не несет ответственности за работу таких устройств или их соответствие требованиям безопасности и регулятивным нормам. Обратите внимание, что использование этой дополнительной принадлежности с устройством iPod или iPhone может ухудшить качество беспроводной связи.

В случае возникновения вопросов или проблем, касающихся данного устройства, которые не описаны в этом руководстве, обратитесь к ближайшему дилеру Sony.

Уход за устройством

Замена литиевой батарейки пульта дистанционного управления

При нормальных условиях срок службы батарейки составляет приблизительно 1 год (он может быть меньше в зависимости от условий эксплуатации).

Когда батарейка разряжается, диапазон действия пульта дистанционного управления уменьшается.

ПРЕДУПРЕЖДЕНИЕ

При неправильной установке батарейки существует опасность взрыва. Заменяйте батарейку только на такую же или аналогичного типа.

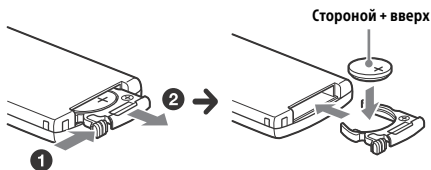

Примечания относительно литиевой батарейки

- Храните литиевую батарейку в недоступном для детей месте. Если ребенок случайно проглотит батарейку, немедленно обратитесь к врачу.
- Для обеспечения надежного контакта протрите батарейку сухой тканью.
- При установке батарейки соблюдайте полярность.
- Не берите батарейку металлическим пинцетом – это может вызвать короткое замыкание.

ВНИМАНИЕ!

При неправильном обращении батарейка может взорваться.
Не перезаряжать, не разбирать, не подносить к огню.

Чистка контактов

Возможно, устройство не будет работать надлежащим образом из-за загрязнения контактов, служащих для соединения передней панели с устройством. Во избежание этого отсоедините переднюю панель (стр. 7) и протрите контакты ватным тампоном. Не прикладывайте излишних усилий. В противном случае можно повредить контакты.

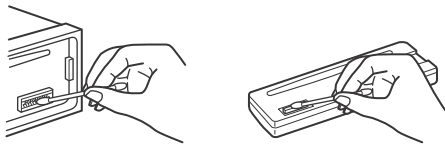

Примечания

- В целях безопасности перед чисткой разъемов выключите зажигание и выньте ключ из выключателя зажигания.
- Никогда не прикасайтесь к контактам пальцами или металлическими предметами.

Технические характеристики

Тюнер

FM

Диапазон настройки:

FM1/FM2: 87,5–108,0 МГц (с шагом 50 кГц)

FM3: 65–74 МГц (с шагом 30 кГц)

Антенное гнездо:

Разъем внешней антенны

Промежуточная частота:

FM CCIR: от -1956,5 до -487,3 кГц и от +500,0 до +2095,4 кГц

FM OIRT: от -1815,6 до -943,7 кГц и от +996,6 до +1776,6 кГц

Используемая чувствительность: 8 дБФ

Избирательность: 75 дБ при 400 кГц

Отношение "сигнал-шум": 73 дБ

Разделение: 50 дБ при 1 кГц

Диапазон воспроизводимых частот: 20–15000 Гц

MW/LW

Диапазон настройки:

MW: 531–1602 кГц

LW: 153–279 кГц

Антенное гнездо:

Разъем внешней антенны

Чувствительность: MW: 26 мкВ, LW: 50 мкВ

Проигрыватель дисков CD

Отношение "сигнал-шум": 120 дБ

Диапазон воспроизводимых частот: 10–20000 Гц

Низкочастотная и высокочастотная детонация:

Ниже уровня обнаружения

Максимальное количество (только для CD-R/
CD-RW):

- папок (альбомов): 150 (включая корневую папку);
- файлов (композиций) и папок: 300 (может быть менее 300, если названия папок/файлов состоят из большого числа символов);
- отображаемых символов в названии папки/файла: 32 (Joliet)/64 (Romeo).

Соответствующими кодеками являются:

MP3 (.mp3), WMA (.wma) и AAC (.m4a)

Проигрыватель USB

Интерфейс: USB (высокоскоростной)

Максимальная сила тока: 1,5 А

Максимальное количество распознаваемых композиций: 10000

Соответствующими кодеками являются:

MP3 (.mp3), WMA (.wma), WAV (.wav), AAC (.m4a), AAC (.mp4) и FLAC (.flac)

Беспроводная связь

Система связи:

Стандарт BLUETOOTH версия 3.0

Выход:

Класс мощности 2 по стандарту BLUETOOTH (макс. +4 дБм)

Максимальная дальность связи:

Прибл. 10 м в пределах прямой видимости*1

Диапазон частот:

Диапазон 2,4 ГГц (2,4000 – 2,4835 ГГц)

Метод модуляции: FHSS

Поддерживаемые профили BLUETOOTH*2:

- A2DP (расширенный профиль распространения аудио) 1.3
- AVRCP (профиль дистанционного управления аудио- и видеоприборами) 1.5
- HFP (профиль громкой связи) 1.6
- PBAP (профиль доступа к телефонной книге)
- SPP (профиль последовательного порта)
- MAP (профиль доступа к базе сообщений)
- HID (профиль человеко-машинного интерфейса)

Соответствующими кодеками являются:

SBC (.sbc) и AAC (.m4a)

*1 Действительный диапазон может отличаться при наличии таких факторов, как препятствия между устройствами, магнитные поля вокруг микроволновой печи, статическое электричество, чувствительность приема, характеристики антенны, операционная система, программное приложение и т. д.

*2 Стандартные профили BLUETOOTH определяют назначение связи BLUETOOTH между устройствами.

Усилитель мощности

Выход: Выходы громкоговорителей

Полное сопротивление громкоговорителей:

4–8 Ом

Максимальная выходная мощность: 100 Вт × 4
(при сопротивлении 4 Ом)

Общая информация

Выходы:

- Терминал аудиовыходов: передний, задний, сабвуфер
- Силовая антенна/терминал управления усилителем (REM OUT)

Входы:

- Входной терминал пульта дистанционного управления
- Входной разъем антенны
- Терминал входа канала MIC
- Входное гнездо AUX (мини-стереоразъем)
- Порт USB

Требования к источнику питания:

- автомобильный аккумулятор 12 В постоянного тока (с отрицательным заземлением)

Номинальный ток: 10 А

Размеры:

прибл. 178 мм × 50 мм × 178 мм (ш/в/г)

Монтажные размеры:

прибл. 182 мм × 53 мм × 161 мм (ш/в/г)

Масса: прибл. 1,3 кг

Комплект поставки:

- Основное устройство (1)
- Пульт дистанционного управления (1): RM-X231
- Микрофон (1)
- Детали для установки и подключений (1 комплект)

У вашего дилера может не быть в наличии некоторых из принадлежностей, перечисленных выше. Обратитесь к дилеру для получения подробной информации.

Конструкция и характеристики могут изменяться без предварительного уведомления.

Авторские права

Словесный товарный знак и логотипы Bluetooth® являются зарегистрированными товарными знаками корпорации Bluetooth SIG, Inc. и используются Sony Corporation по лицензии. Другие товарные знаки и торговые названия принадлежат соответствующим владельцам.

Знак N является товарным знаком или зарегистрированным товарным знаком NFC Forum, Inc. в США и других странах.

Windows Media является товарным знаком или зарегистрированным товарным знаком корпорации Microsoft Corporation в США и/или других странах.

Данное изделие защищено определенными правами интеллектуальной собственности Microsoft Corporation. Использование или распространение подобной технологии, кроме как в данном продукте, без лицензии корпорации Microsoft или авторизованного представителя корпорации Microsoft запрещено.

iPhone, iPod, iPod classic, iPod nano, iPod touch и Siri являются товарными знаками Apple Inc., зарегистрированными в США и других странах. App Store является знаком обслуживания компании Apple Inc.

Лицензия на технологию звуковой кодировки MPEG Layer-3 и патенты получены от Fraunhofer IIS и Thomson.

Google, Google Play и Android являются товарными знаками корпорации Google Inc.

libFLAC

Авторское право (С) 2000–2009 гг. Джош Коалсон

Авторское право (С) 2011–2013 гг. Xiph.Org Foundation

Распространение и использование в исходных и двоичных формах с изменениями и без них разрешается при выполнении следующих условий:

- В распространяемом исходном коде должно сохраниться указанное выше уведомление об авторских правах, данный список условий и следующее заявление об отказе от гарантий.

- Распространяемые в двоичной форме файлы должны сохранить указанное выше уведомление об авторских правах, данный список условий и следующее заявление об отказе от гарантий в документации и/или других материалах, предоставляемых с распространяемым пакетом.

- Имя фонда Xiph.org Foundation и имена участников фонда нельзя использовать для поощрения или продвижения продуктов, созданных на основе этого программного обеспечения без предварительного письменного разрешения.

ДАННОЕ ПРОГРАММНОЕ ОБЕСПЕЧЕНИЕ ПРЕДОСТАВЛЯЕТСЯ ДЕРЖАТЕЛЯМИ АВТОРСКИХ ПРАВ И УЧАСТНИКАМ “КАК ЕСТЬ”. ПРИ ЭТОМ НЕ ПРЕДОСТАВЛЯЮТСЯ НИКАКИЕ ГАРАНТИИ, ЯВНЫЕ ИЛИ ПОДРАЗУМЕВАЕМЫЕ, В ТОМ ЧИСЛЕ ПОДРАЗУМЕВАЕМЫЕ ГАРАНТИИ КОММЕРЧЕСКОЙ ПРИГОДНОСТИ И ПРИГОДНОСТИ ДЛЯ ОПРЕДЕЛЕННОЙ ЦЕЛИ. НИ ПРИ КАКИХ ОБСТОЯТЕЛЬСТВАХ ФОНД ИЛИ УЧАСТНИКИ ФОНДА НЕ БУДУТ НЕСТИ ОТВЕТСТВЕННОСТЬ ЗА ЛЮБЫЕ ПРЯМЫЕ, КОСВЕННЫЕ, СЛУЧАЙНЫЕ, СПЕЦИАЛЬНЫЕ, ПРИСУЖДЕННЫЕ В ПОРЯДКЕ НАКАЗАНИЯ ИЛИ ПОСЛЕДУЮЩИЕ УБЫТКИ (В ТОМ ЧИСЛЕ ПРИОБРЕТЕНИЕ ТОВАРОВ ИЛИ УСЛУГ ДЛЯ ЗАМЕНЫ, ПОТЕРЯ ПРИГОДНОСТИ, ДАННЫХ ИЛИ ПРИБЫЛИ, ПРЕРЫВАНИЕ ДЕЯТЕЛЬНОСТИ), ВОЗНИКШИЕ ПО ЛЮБОЙ ПРИЧИНЕ, И ЗА ЛЮБЫЕ ОБЯЗАТЕЛЬСТВА, КАК КОНТРАКТНЫЕ, СТРОГИЕ ИЛИ ДЕЛИКАТНЫЕ (ВКЛЮЧАЯ ХАЛАТНОСТЬ И Т. Д.), КОТОРЫЕ ВОЗНИКЛИ ПРИ ЛЮБОМ ИСПОЛЬЗОВАНИИ ЭТОГО ПРОГРАММНОГО ОБЕСПЕЧЕНИЯ, ДАЖЕ ЕСЛИ БЫЛО СООБЩЕНО О ВОЗМОЖНОСТИ ПОДОБНОГО УЩЕРБА.

Поиск и устранение неисправностей

Приводимый ниже проверочный перечень поможет устранить большинство проблем, которые могут возникнуть при эксплуатации устройства.

Перед ознакомлением с нижеприведенной таблицей обратитесь к разделам по подключению и эксплуатации устройства. Для получения дополнительных сведений о применении предохранителя, а также извлечении устройства из приборной панели см. “Установка/подключение” (стр. 33). Если неполадку не удалось устранить, посетите веб-узел поддержки, указанный на задней стороне обложки.

Общая информация

На устройство не подается питание.

- Если устройство выключено и дисплей погас, то устройством невозможно будет управлять с помощью пульта дистанционного управления.
 - Включите устройство.

Устройство выключается при воспроизведении на высокой громкости.

- Мощност от провода питания автомобиля может быть недостаточной.
 - Проверьте подключение питания. Если проблема в подключении не обнаружена, подключите питание напрямую к аккумулятору.
 - Если неполадку устранить не удается, обратитесь к ближайшему дилеру.

Звук отсутствует или очень тихий.

- Регулятор фейдера [FADER] не установлен для системы с 2 громкоговорителями.
- Очень низкий уровень громкости данного устройства и/или подключенного устройства.
 - Увеличьте громкость данного устройства и подключенного устройства.

Не слышен звуковой сигнал.

- Подключен дополнительный усилитель мощности, а встроенный не используется.

Удалены данные из памяти.

- Была нажата кнопка сброса.
 - Занесите данные в память еще раз.
- Отсоединился или неправильно подключен провод питания или извлечена батарейка.

Из памяти удалены запрограммированные радиостанции и установленное время.

Перегорел предохранитель.

Слышен шум при переключении положения ключа зажигания.

- Провода неправильно подсоединены к разъему электропитания вспомогательного оборудования автомобиля.

Во время воспроизведения или приема начинается демонстрация.

- Если при включенном демонстрационном режиме [DEMO-ON] в течение 5 минут не выполняются никакие операции, начинается демонстрация.
 - Установите значение [DEMO-OFF] (стр. 22).

Пропала/не отображается индикация в окошке дисплея.

- Для диммера установлено значение [DIMMER-ON] (стр. 22).
- Дисплей отключится, если нажать и удерживать кнопку OFF.

- Нажмите кнопку OFF на устройстве и удерживайте ее нажатой, пока дисплей не включится.

- Контакты загрязнены (стр. 25).

Не работают кнопки управления. Диск не извлекается.

- Неправильное соединение.
 - Проверьте подсоединение данного устройства.
 - Если в результате предлагаемых действий не удастся устранить неполадку, нажмите кнопку RESET (стр. 7).
 - Содержимое памяти будет удалено.
 - В целях безопасности не выполняйте перезагрузку во время вождения.

Прием радиостанций

Не удается принять радиостанции. Звук сопровождается помехами.

- Неправильное соединение.
 - Проверьте подсоединение автомобильной антенны.
 - Если не выдвигается автомобильная антенна, проверьте соединение провода управления антенной с электрическим приводом.

Не удается выполнить предварительную настройку.

- Передаваемый радиосигнал слишком слаб.

RDS

Не удается принять услуги RDS (системы радиоданных).

- Выбран диапазон FM3.
 - Выберите FM1 или FM2.
- Услуги RDS недоступны в данном регионе.

После нескольких секунд прослушивания включается функция SEEK.

- Станция не передает данные TP или передает слишком слабый сигнал.
 - Отключите TA (стр. 11).

Дорожные сообщения не передаются.

- Включите TA (стр. 11).
- Станция не транслирует дорожных сообщений, хотя и относится к типу TP.
 - Настройтесь на другую станцию.

При включении функцииPTY отображается индикация [- - - - -].

- Принимаемая станция не передает данные RDS.
- Данные RDS не принимаются.
- Станция не указывает тип программы.

Название программной услуги мигает.

- Для выбранной в данный момент станции не используется альтернативная частота.
 - Нажмите кнопку SEEK +/-, пока мигает название программной услуги. Появится индикация [PI SEEK], и устройство начнет поиск другой частоты с такими же данными PI (программная идентификация).

Воспроизведение дисков CD

Компакт-диск не воспроизводится.

- Диск загрязнен или поврежден.
- Диски CD-R/CD-RW не предназначены для воспроизведения звука (стр. 24).

Невозможно воспроизвести файлы MP3/WMA/AAC.

- Диск не совместим с форматом и версией MP3/WMA/AAC. Чтобы получить подробные сведения о воспроизводимых дисках и форматах, посетите веб-сайт, адрес которого указан на задней обложке.

Для воспроизведения файлов MP3/WMA/AAC требуется больше времени, чем для других файлов.

- Может потребоваться больше времени до начала воспроизведения следующих дисков:
 - диск, записанный с использованием сложной разветвленной структуры папок;
 - диск, записанный в формате Multi Session;
 - диск, на который можно добавлять данные.

Звук прерывается.

- Диск загрязнен или поврежден.

Воспроизведение с устройства USB

Невозможно воспроизводить данные с использованием концентратора USB.

- На данном устройстве невозможно распознавание устройств USB, подключенных через концентратор USB.

Устройство USB требует больше времени для воспроизведения.

- Устройство USB содержит файлы со сложной разветвленной структурой папок.

Прерывистость звука.

- Звук может прерываться при скорости передачи, превышающей 320 Кбит/с.

Не удается воспроизвести аудиофайл.

- Устройства USB, отформатированные с помощью файловых систем, отличных от FAT16 или FAT32, не поддерживаются.*

* Данное устройство поддерживает форматы файловой системы FAT16 и FAT32, однако некоторые устройства USB могут не поддерживать

все эти форматы файловой системы FAT. Для получения подробной информации см. инструкцию по эксплуатации конкретного устройства USB или свяжитесь с производителем.

Функция NFC

Невозможно выполнить подключение в одно касание (NFC).

- Если смартфон не отвечает на касание.
 - Убедитесь, что функция NFC смартфона включена.
 - Поместите часть со знаком N на смартфоне ближе к аналогичному знаку на данном устройстве.
 - Если смартфон находится в чехле, снимите его.
- Чувствительность приема NFC зависит от устройства.
 - Если соединение одним касанием со смартфоном невозможно выполнить несколько раз подряд, выполните соединение по BLUETOOTH вручную.

Функция BLUETOOTH

Подключаемое устройство не может распознать данное устройство.

- Перед сопряжением установите для данного устройства режим ожидания сопряжения.
- При подключении к устройству BLUETOOTH данное устройство не может быть обнаружено другим устройством.
 - Завершите текущее подключение и выполните поиск данного устройства с другого устройства.
- После сопряжения устройств включите передачу сигнала BLUETOOTH (стр. 9).

Не удается выполнить подключение.

- Управление связью осуществляется на одном из устройств (данном устройстве или устройстве BLUETOOTH), а не на обоих.
 - Установите соединение устройства BLUETOOTH с данным устройством или наоборот.

Имя обнаруженного устройства не отображается.

- В зависимости от состояния другого устройства получение имени может быть невозможно.

Отсутствует мелодия звонка.

- Отрегулируйте громкость, поворачивая дисковый регулятор в момент приема вызова.
- В зависимости от подключаемого устройства мелодия звонка может отправляться неправильно.
 - Установите для [RINGTONE] значение [1] (стр. 23).

- Передние динамики не подключены к устройству.
 - Подключите передние динамики к устройству. Мелодия звонка передается только с помощью передних динамиков.

Не слышно голоса говорящего.

- Передние динамики не подключены к устройству.
 - Подключите передние динамики к устройству. Голос говорящего передается только с помощью передних динамиков.

Собеседник утверждает, что громкость слишком низкая или слишком высокая.

- Отрегулируйте громкость при помощи настройки коэффициента усиления микрофона (стр. 16).

Во время телефонного разговора слышны эхо или помехи.

- Уменьшите громкость.
- Установите для режима EC/NC значение [ВТР EC/NC-1] или [ВТР EC/NC-2] (стр. 16).
- Если шум окружающей среды превышает громкость телефонного разговора, попытайтесь минимизировать шум. Например: если открыто окно и слышен громкий звук транспорта и т. д., закройте окно. Если громко работает кондиционер, переведите его в режим с более низким уровнем шума.

Телефон не подключен.

- При воспроизведении с помощью аудиоустройства BLUETOOTH телефон не будет подключен, даже если нажать кнопку CALL.
 - Установите соединение с телефона.

Низкое качество звука в телефоне.

- Качество звука в телефоне зависит от условий приема сигнала сотовым телефоном.
 - При слабом сигнале переместите автомобиль в область более сильного сигнала, принимаемого сотовым телефоном.

Низкий (высокий) уровень громкости на подключенном аудиоустройстве.

- Уровень громкости на разных аудиоустройствах будет различным.
 - Отрегулируйте уровень громкости на подключенном аудиоустройстве или на данном устройстве.

При воспроизведении на аудиоустройстве BLUETOOTH имеют место провалы звука.

- Уменьшите расстояние между данным устройством и аудиоустройством BLUETOOTH.
- Если аудиоустройство BLUETOOTH хранится в футляре, мешающем прохождению сигнала, то на время использования извлеките аудиоустройство из футляра.
- Рядом используется несколько устройств или других устройств BLUETOOTH, излучающих радиоволны.
 - Выключите другие устройства.
 - Увеличьте расстояние до других устройств.
- Воспроизведение звука мгновенно останавливается при установке соединения между этим устройством и сотовым телефоном. Это не является неисправностью.

Управление подключенным аудиоустройством BLUETOOTH невозможно.

- Убедитесь, что подключенное аудиоустройство BLUETOOTH поддерживает профиль AVRCP.

Отдельные функции не работают.

- Убедитесь, что подключаемое устройство поддерживает данные функции.

Ответ на вызов выполняется автоматически.

- На подключаемом телефоне настроена функция автоматического ответа на вызов.

Сбой сопряжения из-за тайм-аута.

- В зависимости от подключаемого устройства время сопряжения может быть ограничено.
 - Попробуйте выполнить сопряжение в пределах установленного ограничения по времени.

Функция BLUETOOTH не работает.

- Выключите устройство, нажав кнопку OFF и удерживая ее нажатой 2 секунды, затем снова включите устройство.

Во время вызова с использованием громкой связи звук через громкоговорители автомобиля не выводится.

- Если звук выводится через сотовый телефон, настройте сотовый телефон так, чтобы звук выводился через громкоговорители автомобиля.

Функция Siri Eyes Free не включена.

- Выполните регистрацию громкой связи на iPhone, на котором поддерживается функция Siri Eyes Free.
- Включите функцию Siri на iPhone.
- Разорвите соединение по BLUETOOTH между iPhone и данным устройством и повторите попытку соединения.

Управление функцией SongPal

Название приложения не совпадает с приложением, работающим в "SongPal".

→ Перезапустите приложение с помощью "SongPal".

При запуске приложения "SongPal" с помощью функции BLUETOOTH дисплей автоматически переключается на [BT AUDIO].

→ Сбой приложения "SongPal" с использованием функции BLUETOOTH.

→ Перезапустите приложение.

Приложение "SongPal" автоматически отключается, если переключить дисплей в режим [IPD].

→ Приложение "SongPal" на iPhone/iPod не поддерживает воспроизведение с iPod.
— Смените источник устройства на любой другой, кроме [IPD], затем установите соединение "SongPal" (стр. 17).

Индикация/сообщения об ошибках

CD ERROR: невозможно воспроизвести диск. Диск будет извлечен автоматически.

→ Почистите или правильно вставьте диск, либо убедитесь, что диск не является пустым или поврежденным.

CD NO MUSIC: отсутствует файл для воспроизведения. Диск будет извлечен автоматически.

→ Вставьте диск с воспроизводимыми файлами (стр. 26).

CD PUSH EJECT: не удалось правильно извлечь диск.

→ Нажмите кнопку ▲ (извлечь).

HUB NO SUPRT: не поддерживаются концентраторы USB.

IPD STOP: воспроизведение iPod завершилось.

→ Запустите воспроизведение на устройстве iPod/iPhone.

NO AF: отсутствуют альтернативные частоты.

→ Нажмите кнопку SEEK +/-, пока мигает название программной услуги. Устройство начинает поиск другой частоты с теми же данными PI (программная идентификация) (появляется индикация [PI SEEK]).

NO TP: нет сообщений о текущей ситуации на дорогах.

→ Устройство продолжит поиск станций, передающих программу TP.

OUTPUT ERROR: это может означать неисправность устройства.

→ Проверьте подключение. Если сообщение об ошибке не исчезает с дисплея, обратитесь к ближайшему дилеру Sony.

OVERLOAD: устройство USB переполнено.

→ Отключите устройство USB, а затем нажмите кнопку SRC для выбора другого источника.

→ Устройство USB повреждено, или подсоединено неподдерживаемое устройство.

READ: идет процесс считывания.

→ Дождитесь завершения процесса считывания. Воспроизведение начнется автоматически. Это может занять некоторое время в зависимости от структуры диска.

TEMP CAUTION: активизировано устройство термической защиты.

→ Уменьшите громкость.

USB ERROR: невозможно воспроизвести устройство USB.

→ Снова подключите устройство USB.

USB NO DEV: устройство USB не подключено или не распознано.

→ Убедитесь, что устройство USB или кабель USB надежно подключены.

USB NO MUSIC: отсутствует файл для воспроизведения.

→ Подсоедините устройство USB с воспроизводимыми файлами (стр. 26).

USB NO SUPRT: устройство USB не поддерживается.

→ Для получения подробных сведений о совместимости устройства USB посетите веб-узел поддержки, указанный на задней стороне обложки.

▬▬▬▬ или ▬▬▬▬: начало или конец диска достигнуты.

—: не удается отобразить символ.

Для функции BLUETOOTH:

BT BUSY: устройство BLUETOOTH занято другим процессом.

→ Повторите попытку позже.

ERROR: невозможно выполнить выбранную операцию.

→ Повторите попытку позже.

NO DEV: устройство BLUETOOTH не подключено или не распознано.

→ Убедитесь, что устройство BLUETOOTH надежно подключено или установлено соединение по BLUETOOTH с устройством BLUETOOTH.

P EMPTY: нет сохраненных номеров телефона.

UNKNOWN: невозможно отобразить имя или номер телефона.

WITHHELD: номер телефона скрыт вызывающим абонентом.

Для работы функции SongPal:

APP -----: соединение с приложением не установлено.

→ Установите соединение "SongPal" повторно (стр. 17).

APP DISCNT: приложение не подключено.

→ Установите соединение "SongPal" (стр. 17).

APP DISPLAY: открыто меню настройки экрана приложения.

→ Закройте меню настройки экрана приложения, чтобы включить кнопочное управление.

APP LIST: открыт список файлов CD/USB/iPod.

→ Закройте список приложения, чтобы включить кнопочное управление.

APP MENU: открыто меню настройки приложения.

→ Закройте меню настройки приложения, чтобы включить кнопочное управление.

APP NO DEV: устройство с установленным приложением не подсоединено или не распознано.

→ Выполните соединение BLUETOOTH, а затем повторно установите соединение "SongPal" (стр. 17).

APP SOUND: открыто меню настройки звука приложения.

→ Закройте меню настройки звука приложения, чтобы включить кнопочное управление.

OPEN APP: приложение "SongPal" не запущено.

→ Запустите приложение.

Примечания по работе пульта дистанционного управления на руле:

ERROR: во время регистрации функции произошла ошибка.

→ Выполните процедуру регистрации снова, начиная с той функции, где произошла ошибка (стр. 20).

TIMEOUT: процедура регистрации не выполнена в связи с превышением лимита времени.

→ Процедуру регистрации необходимо завершить, пока мигает [REGISTER] (около 6 секунд) (стр. 20).

Если в результате предлагаемых действий не удастся устранить неполадку, обратитесь к ближайшему дилеру Sony.

Если устройство сдается в ремонт в случае какой-либо неполадки, возникшей при воспроизведении диска CD, необходимо иметь при себе компакт-диск, при воспроизведении которого обнаружилась неисправность.

Внимание!

- Подведите все заземляющие провода к общей точке заземления.
- Не допускайте попадания проводов под винты или между подвижными деталями (например, между направляющими сидений).
- Во избежание короткого замыкания перед установкой соединений выключите зажигание автомобиля.
- Сначала подсоедините провод питания ⑥ к устройству и громкоговорителям, а затем — к контактам внешнего источника питания.
- В целях безопасности обязательно изолируйте все свободные неподсоединенные провода электроизоляционной лентой.

Меры предосторожности

- Тщательно выбирайте место для установки аппарата, чтобы он не мешал управлению автомобилем.
- Не устанавливайте аппарат там, где он будет подвержен воздействию пыли, грязи, чрезмерной вибрации или высоких температур, например в местах, куда попадают прямые солнечные лучи, или вблизи вентиляционных решеток обогревателей.
- В целях обеспечения надежной и безопасной установки используйте лишь входящие в комплект монтажные детали.

Примечание относительно провода питания (желтый)

При подключении данного устройства вместе с другими стереокомпонентами номинальное значение силы тока в контуре питания автомобиля должно превышать суммарное значение силы тока, указанное на предохранителях всех компонентов.

Регулировка угла установки

Отрегулируйте угол установки так, чтобы он составлял менее 45°.

Перечень деталей для установки

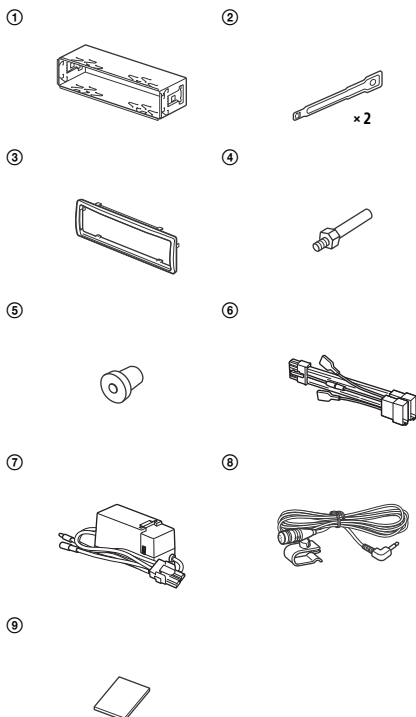

- В этот список входит не все содержимое комплекта поставки.
- Кронштейн ① и защитная манжета ③ прикреплены к устройству до поставки. Перед установкой устройства воспользуйтесь ключами для демонтажа ②, чтобы отсоединить кронштейн ① от устройства. Подробнее см. "Отсоединение защитной манжеты и кронштейна" (стр. 37).
- Сохраните ключи для демонтажа ② для использования в будущем, поскольку они также потребуются при демонтаже аппарата из автомобиля.

Подключение

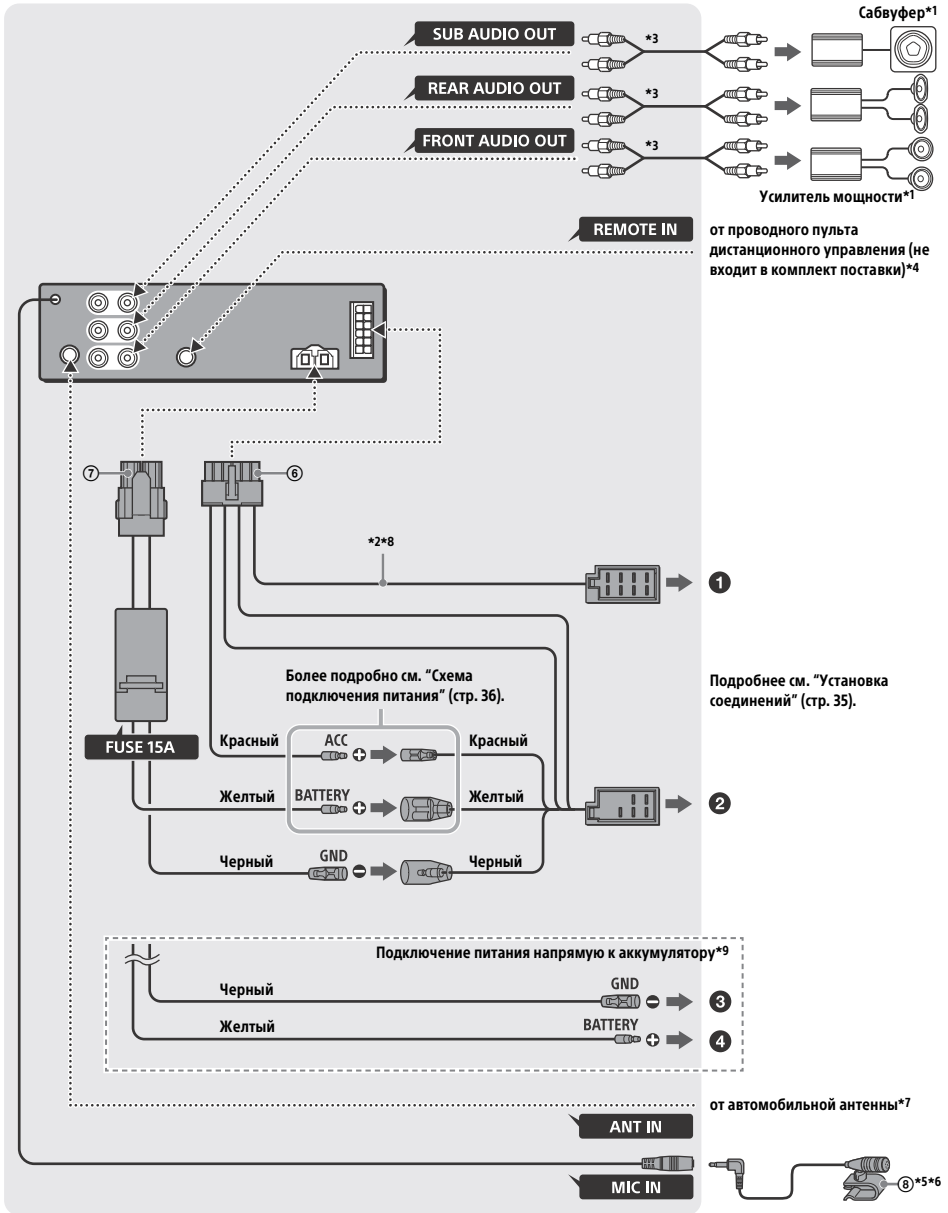

- *1 Не входит в комплект поставки.
- *2 Полное сопротивление громкоговорителей:
4–8 Ом × 4
- *3 Кабель с разъемами RCA (не входит в комплект поставки).
- *4 В зависимости от типа автомобиля, возможно, потребуются использовать адаптер для проводного пульта дистанционного управления (не входит в комплект поставки).
Для получения дополнительной информации по использованию проводного пульта дистанционного управления см. раздел “Использование проводного пульта дистанционного управления” (стр. 37).
- *5 Независимо от того, будет он использоваться или нет, прокладывайте кабель для подключения микрофона таким образом, чтобы он не препятствовал управлению автомобилем. Закрепите кабель с помощью зажима и т. д., если он прокладывается возле ног.
- *6 Дополнительные сведения об установке микрофона см. на “Установка микрофона” (стр. 37).
- *7 В зависимости от типа автомобиля используйте адаптер (не входит в комплект поставки), если разъем антенны не подходит.
- *8 Используйте громкоговорители с мощностью на канал (RMS) 50 Вт или с более высокой входной мощностью. Рекомендуется использование широкополосных громкоговорителей серии Sony XW.
- *9 Если номинал тока предохранителя в вашем автомобиле составляет 10 А, подключите питание напрямую к аккумулятору, чтобы избежать коротких замыканий.

Установка соединений

Если используется антенна с электроприводом без релейного блока, подсоединение этого устройства с помощью прилагаемого провода питания ⑥ может привести к повреждению антенны.

① К разъему громкоговорителя автомобиля

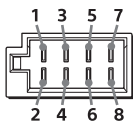

1	Задний громкоговоритель (правый)	⊕	Фиолетовый
2		⊖	Фиолетовый/с черными полосками
3	Передний громкоговоритель (правый)	⊕	Серый
4		⊖	Серый/с черными полосками
5	Передний громкоговоритель (левый)	⊕	Белый
6		⊖	Белый/с черными полосками

7	Задний громкоговоритель (левый)	⊕	Зеленый
8		⊖	Зеленый/с черными полосками

② К разъему электропитания автомобиля

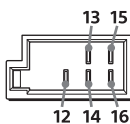

12	Источник бесперебойного электропитания	Желтый
13	Антенна с электроприводом/ управление усилителем мощности (REM OUT)	Синий/с белыми полосками
14	Импульсный источник электропитания подсветки	Оранжевый/с белыми полосками
15	Импульсный источник электропитания	Красный
16	Заземление	Черный

Подключение напрямую к аккумулятору

Если номинал тока предохранителя в вашем автомобиле составляет 10 А, подключите питание напрямую к аккумулятору, чтобы избежать коротких замыканий.

③ к металлической части автомобиля

④ к положительной клемме аккумулятора

Примечания

- Несмотря на то, что устройство подсоединено к проводу питания автомобиля, оно может не обеспечивать максимальную производительность из-за недостаточной мощности. В этом случае подключите питание напрямую к аккумулятору.
- Все кабели питания, подсоединенные к положительной клемме аккумулятора, должны быть защищены предохранителем в пределах 450 мм от клеммы аккумулятора до того, как они будут проложены через какую-либо металлическую деталь.
- Убедитесь, что кабели аккумулятора, подсоединенные к автомобилю (провод заземления присоединен к автомобильной раме)*, имеют диаметр, равный, как минимум, диаметру главного кабеля питания, подключенного от аккумулятора к головному устройству.

- Во время работы на полную мощность через систему будет проходить ток силой более 15 А. Поэтому убедитесь, что провода, подключаемые к клеммам +12 В и GND этого устройства, имеют номер не менее 14 (AWG14 по американскому сортаменту проводов) или площадь сечения более 2 мм².

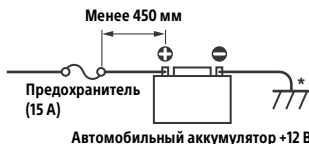

В случае возникновения вопросов или проблем, касающихся подключения, обратитесь к дилеру для получения более подробной информации.

Простое подключение сабвуфера

Сабвуфер можно использовать без усилителя мощности, если подключить его к кабелю заднего громкоговорителя.

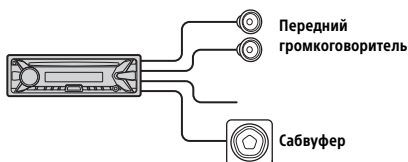

Примечания

- Требуется подготовка кабелей задних громкоговорителей.
- Во избежание повреждений используйте сабвуфер с полным сопротивлением 4–8 Ом и соответствующей предельно допустимой мощностью.

Подсоединение для поддержки памяти

Когда к устройству подсоединен желтый провод питания, блок памяти будет постоянно получать питание, даже при выключенном зажигании.

Подключение громкоговорителей

- Перед подключением громкоговорителей выключите устройство.
- Во избежание повреждений используйте громкоговорители с полным сопротивлением 4–8 Ом и соответствующей предельно допустимой мощностью.

Схема подключения питания

Проверьте разъем подключения вспомогательного питания автомобиля и правильно распределите соединения проводов (в зависимости от типа автомобиля).

Разъем подключения вспомогательного питания

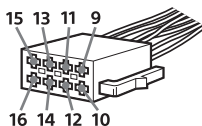

Общая схема подключения

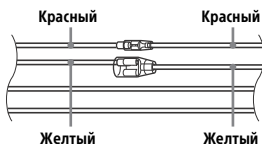

12	Источник бесперебойного электропитания	Желтый
15	Импульсный источник электропитания	Красный

Если красный и желтый провода переставлены местами

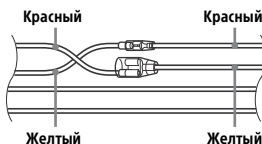

12	Импульсный источник электропитания	Желтый
15	Источник бесперебойного электропитания	Красный

Если в автомобиле нет положения АСС

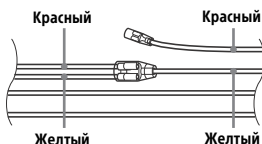

После проверки соответствия соединений и проводов импульсного источника электропитания подключите устройство к автомобильному контуру электропитания. В случае возникновения каких-либо вопросов или проблем, связанных с подключением устройства, которые не рассматриваются в настоящем руководстве, обратитесь за советом к дилеру автомобильной фирмы.

Установка микрофона

Для записи голоса во время вызовов с использованием громкой связи необходимо установить микрофон ⑧.

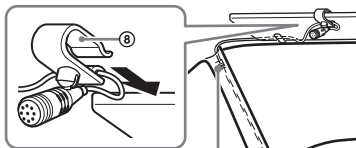

Клипса (не входит в комплект поставки)

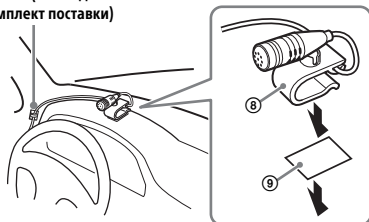

Внимание!

- Следите за тем, чтобы кабель не обматывался вокруг колонки рулевого управления или рычага коробки передач — это очень опасно! Следите за тем, чтобы он и другие детали не препятствовали управлению автомобилем.
- Если в вашем автомобиле установлены подушки безопасности или другое ударопоглощающее оборудование, перед установкой свяжитесь с магазином, в котором вы приобрели данное устройство или с автомобильным дилером.

Примечание

Перед наклеиванием двусторонней клейкой ленты ⑨ очистите поверхность приборной панели сухой материей.

Использование проводного пульта дистанционного управления

- 1 Чтобы активировать проводной пульт дистанционного управления, установите для [SET STR CONTROL] в [SET STEERING] значение [EXTERNAL] (стр. 19).

Установка

Отсоединение защитной манжеты и кронштейна

Перед монтажом устройства отсоедините защитную манжету ③ и кронштейн ① от устройства.

- 1 Захватите оба края защитной манжеты ③, а затем вытяните ее.

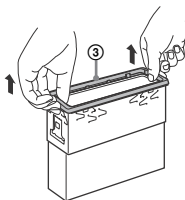

- 2 Вставьте оба ключа для демонтажа ② до щелчка, потяните кронштейн ① вниз, а затем потяните устройство вверх, чтобы отсоединить его.

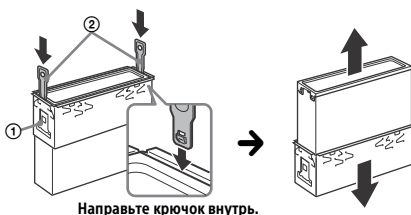

Установка устройства в приборной панели

Перед установкой убедитесь, что фиксаторы с обеих сторон кронштейна ① согнуты вовнутрь на 2 мм.

- 1 Установите кронштейн ① в приборную панель, затем выгните выступы наружу, чтобы обеспечить плотную фиксацию.

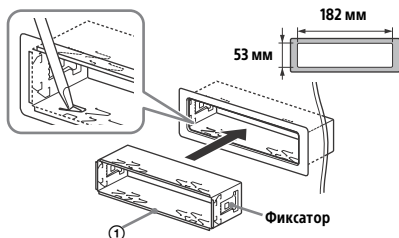

- 2 Прикрепите устройство к кронштейну ①, затем вставьте защитную манжету ③.

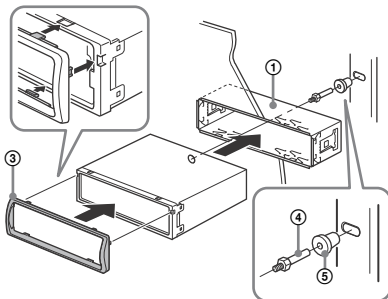

ПРЕДУПРЕЖДЕНИЕ

Не прикасайтесь к левой стороне устройства при извлечении из приборной панели. Радиатор с левой стороны устройства остается горячим сразу после использования.

Примечания

- Если фиксаторы не согнуты или выгнуты наружу, устройство не будет установлено надлежащим образом и может выпасть
- Убедитесь, что 4 фиксатора на защитной манжете ③ надлежащим образом вставлены в отверстия, имеющиеся в устройстве.

Снятие и установка передней панели

Подробнее см. "Снятие передней панели" (стр. 7).

Перезагрузка устройства

Подробнее см. "Перезагрузка устройства" (стр. 7).

Замена предохранителя

При замене предохранителей обязательно используйте только те, которые соответствуют силе тока, указанной на оригинальном предохранителе. Если перегорел предохранитель, проверьте подключение питания и замените предохранитель. Если после замены предохранитель снова перегорел, это может означать неисправность устройства. В этом случае обратитесь к ближайшему дилеру Sony.

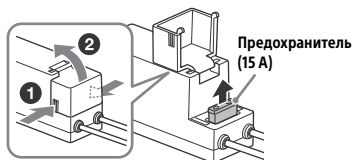

Примечание

Используйте соответствующий инструмент для замены предохранителя.

З метою безпеки обов'язково встановіть цей пристрій у панель приладів автомобіля, оскільки лівий бік пристрою під час використання нагрівається.
Докладніше див. «Підключення/встановлення» (стор. 32).

Властивості діодного лазера

- Тривалість випромінювання: постійне
- Вихідна потужність лазера: менше, ніж 53,3 мкВт

(Значення вихідної потужності виміряно на відстані 200 мм від поверхні лінзи об'єктива на оптичному блоці адаптера з діаметром апертури 7 мм.)

Табличка з інформацією про робочу напругу тощо розміщена на нижній частині корпусу.

Дата виготовлення вказана на виробі та на його упаковці у наступному форматі: ММ.УУУУ, де ММ – місяць та УУУУ – рік виготовлення.



Виготовлено в Таїланді

Виробник:

Соні Корпорейшн, 1-7-1 Конан, Мінато-ку, Токіо 108-0075, Японія.

Уповноважений представник в Україні з питань відповідності вимогам технічних регламентів: ТОВ «Соні Україна», вул. Спаська 30, м.Київ, 04070, Україна.

Обладнання відповідає вимогам Технічного регламенту з електромагнітної сумісності обладнання (постанова КМУ від 29.07.2009 № 785).

Обладнання відповідає вимогам Технічного регламенту обмеження використання деяких небезпечних речовин в електричному та електронному обладнанні (постанова КМУ від 03.12.2008 № 1057).

Виробник Соні Корпорейшн цим оголошує, що пристрій МЕХ-ХВ100ВТ/Аудіосистема з Bluetooth® відповідає вимогам та іншим застосовним положенням Технічного регламенту радіоблагоднання і телекомунікаційного кінцевого (термінального) обладнання. Отримати декларацію відповідності можна за адресою ТОВ «Соні Україна», вул. Спаська 30, м.Київ, 04070, Україна, e-mail info@sony.ua.

Умови зберігання

Продукцію зберігають в упакованому виді в темних, сухих, чистих, добре вентильованих приміщеннях, ізольованих від місць зберігання кислот і лугів.

Температура зберігання: від -20 до +60 °С.

Відносна вологість зберігання: 80 %.

Робоча температура: від 0 до 40 °С.

Робоча відносна вологість: 40–60 %.



Переробка використаних елементів живлення, старого електричного та електронного обладнання (застосовується в Європейському союзі та інших європейських країнах із системами роздільного збирання сміття)

Примітка щодо літєвого акумулятора

Бережіть акумулятор від впливу надмірного тепла, наприклад прямих сонячних променів, вогню тощо.

Застереження для випадків, коли запалювання автомобіля не має положення АСС

Обов'язково встановіть функцію AUTO OFF (стор. 19). Пристрій вимкатиметься повністю й автоматично у встановлений час після вимкнення пристрою, що запобігатиме розряджанню акумулятора. Якщо функцію AUTO OFF не активовано, щоразу під час вимкнення запалювання натискайте й утримуйте кнопку OFF, доки дисплей не згасне.

Відмова від відповідальності щодо послуг, запропонованих третіми сторонами

Послуги, запропоновані третіми сторонами, можуть змінюватися, призупинятися або припиняти роботу без попереднього повідомлення. Sony не несе жодної відповідальності в таких ситуаціях.

Важлива примітка

Попередження

КОРПОРАЦІЯ SONY ЗА ЖОДНИХ ОБСТАВИН НЕ НЕСЕ ВІДПОВІДАЛЬНІСТЬ ЗА БУДЬ-ЯКІ ВИПАДКОВІ, НЕПРЯМІ, ПОБІЧНІ АБО ІНШІ ЗБИТКИ, ВКЛЮЧНО, АЛЕ НЕ ОБМЕЖУЮЧИСЬ ЦИМ, З ВТРАТОЮ ПРИБУТКУ, ДОХОДІВ, ДАНИХ, ЗБИТКАМИ ВНАСЛІДОК ВИКОРИСТАННЯ ВИРОБУ ЧИ БУДЬ-ЯКОГО ПОВ'ЯЗАНОГО З НИМ ОБЛАДНАННЯ, ПРОСТОЄМ І ВТРАТОЮ КЛІЄНТОМ ЧАСУ, ЩО СПРИЧИНЕНІ АБО ПОВ'ЯЗАНІ З ВИКОРИСТАННЯМ ЦЬОГО ВИРОБУ, ЙОГО АПАРАТНОГО АБО ПРОГРАМНОГО ЗАБЕЗПЕЧЕННЯ.

Шановний клієнт! Цей виріб містить у собі радіопередавач.

Перш ніж встановлювати цей виріб у власному автомобілі, перегляньте посібник з експлуатації або зверніться до виробника цього автомобіля.

Екстрені виклики

Цей автомобільний пристрій handsfree BLUETOOTH і електронний апарат, підключений до пристрою handsfree, працюють за допомогою радіосигналів, сигналів стільникових і стаціонарних мереж, а також функції, запрограмованої користувачем, що не гарантує підключення за будь-яких умов.

Тому не покладайтеся винятково на будь-який електронний пристрій для здійснення важливих викликів (наприклад, для виклику невідкладної медичної допомоги).

Інформація про зв'язок BLUETOOTH

- Мікрохвильове випромінювання із пристрою BLUETOOTH може вплинути на роботу електронних медичних пристроїв. Вимикайте цей апарат та інші пристрої BLUETOOTH у таких місцях, оскільки вони можуть спричинити нещасний випадок:
 - у місцях, де наявний займистий газ, у лікарні, поїзді, літаку або на автозаправній станції;
 - поблизу автоматичних дверей або пожежних сигналізацій.
- Цей апарат підтримує функції безпеки, що відповідають стандарту BLUETOOTH і призначені для підтримання безпечного підключення під час використання бездротової технології BLUETOOTH, але ці заходи безпеки можуть бути недостатніми, це залежить від установлених параметрів. Будьте обережні під час використання зв'язку за допомогою бездротової технології BLUETOOTH.
- Ми не несемо відповідальності за витік інформації під час сеансів зв'язку BLUETOOTH.

У разі виникнення питань або проблем із пристроєм, не описаних у цьому посібнику, зверніться до найближчого дилера Sony.

Зміст

Довідник із частин і органів керування	5
--------------------------------------------------	---

Початок роботи

Від'єднання передньої панелі	7
Перезавантаження пристрою	7
Установлення годинника	7
Підготовка пристрою BLUETOOTH	8
Підключення iPod/пристрою USB	10
Підключення іншого портативного аудіопристрою	10

Прослуховування радіо

Прослуховування радіо	11
Використання системи радіоданих (RDS)	11

Відтворення

Відтворення диска	12
Відтворення з iPod/пристрою USB	12
Відтворення з пристрою BLUETOOTH	13
Пошук і відтворення композицій	13

Здійснення викликів у режимі handsfree (тільки через BLUETOOTH)

Приймання виклику	14
Здійснення виклику	14
Доступні операції під час здійснення виклику	16

Корисні функції

Функція SongPal на пристрої iPhone/телефоні з ОС Android	16
Використання функції Siri Eyes Free	18

Налаштування

Скасування режиму DEMO	18
Основні операції налаштування	18
Загальні налаштування (GENERAL)	19
Налаштування звуку (SOUND)	20
Налаштування дисплея (DISPLAY)	21
Налаштування BLUETOOTH (BT)	22
Налаштування функції SongPal (SONGPAL)	22

Додаткові відомості

Оновлення вбудованого ПЗ	23
Застережні заходи	23
Технічне обслуговування	24
Технічні характеристики	25
Пошук і усунення несправностей	27

Підключення/встановлення

Увага!	32
Список частин для встановлення	32
Підключення	33
Установлення	36

Довідник із частин і органів керування

Основний пристрій

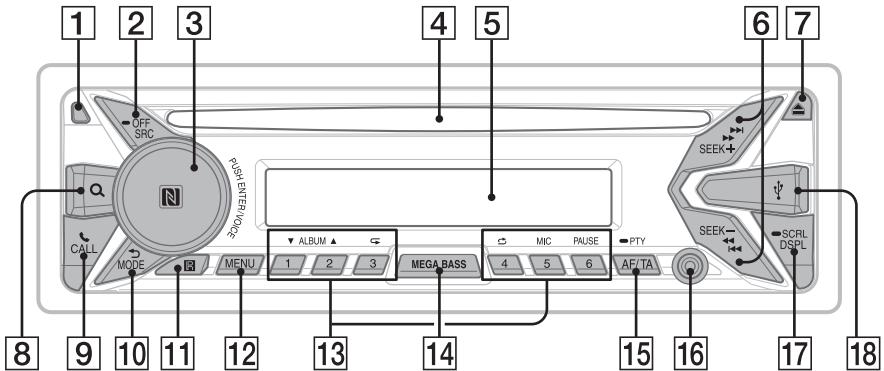

Від'єднана передня панель (внутрішня панель)



- 1 **Кнопка розблокування передньої панелі**
- 2 **SRC (джерело)**
Увімкнення живлення.
Змінення джерела.
OFF
Щоб вимкнути джерело й відобразити годинник, натисніть і потримайте протягом 1 секунди.
Якщо натиснути й утримувати кнопку довше 2 секунд, живлення вимкнеться, і дисплей згасне.
Якщо пристрій вимкнено, а дисплей згас, операції з пульта дистанційного керування будуть неможливими.
- 3 **Диск керування**
Повертайте для налаштування гучності.
PUSH ENTER
Вхід до вибраного пункту.
Натисніть кнопку SRC, поверніть диск керування й натисніть його, щоб змінити джерело.
Натисніть і утримуйте довше 2 секунд для встановлення функції «SongPal» (з'єднання).

VOICE (стор. 15, 17, 18)

Коли функцію «SongPal» увімкнено (тільки для телефонів Android™), активуйте режими голосового набору, розпізнавання голосу або функцію Siri (тільки для пристроїв iPhone).

Позначка N

Прикладіть телефон Android до диску керування пристрою, щоб встановити з'єднання BLUETOOTH.

- 4 **Гніздо для дисків**
- 5 **Віконце дисплея**
- 6 **SEEK +/-**
Автоматичне настроювання на радіостанції.
Натисніть і утримуйте, щоб настроїти на станцію вручну.
◀◀/▶▶ (попередня/наступна)
◀◀/▶▶ (прискорене перемотування назад/прискорене перемотування вперед)
- 7 **▲ (вийняти диск)**
- 8 **Q (огляд) (стор. 14)**
Перехід до режиму огляду під час відтворення.
- 9 **☎ CALL**
Вхід у меню викликів. Приймання/завершення виклику.
Натисніть і утримуйте довше 2 секунд для ввімкнення сигналу BLUETOOTH.
- 10 **↶ (назад)**
Повернення до попереднього екрана.
MODE (стор. 11, 13, 16)
- 11 **Приймач сигналів від пульта дистанційного керування**

12 MENU*

Відкриття меню налаштувань.

* Функція недоступна, якщо вибрано телефон із підтримкою BT.

13 Цифрові кнопки (1-6)

Приймач збережених у пам'яті радіостанцій. Натисніть і утримуйте, щоб зберегти станції. Здійснення виклику на збережений номер. Натисніть і утримуйте, щоб зберегти номер телефону.

ALBUM ▼/▲

Пропускання альбому для аудіопристрою. Натисніть і утримуйте для безперервного пропускання альбомів.

↺ (повторити)

↻ (випадковий порядок)

MIC (стор. 16)

PAUSE

14 MEGA BASS

Натисніть цю кнопку, щоб увімкнути або вимкнути функцію MEGA BASS.

15 AF (альтернативні частоти)/ТА (повідомлення про ситуацію на дорогах)

Налаштування AF і ТА.

● PTY (тип програми)

Натисніть і утримуйте, щоб вибрати PTY у системі RDS.

16 Вхідне гніздо AUX

17 DSPL (дисплей)

Натисніть, щоб змінити індикацію на дисплеї.

● SCRL (прокрутка)

Натисніть і утримуйте, щоб прокрутити індикацію на дисплеї.

18 Порт USB

19 RESET (внутрішня панель) (стор. 7)

Пульт дистанційного керування RM-X231

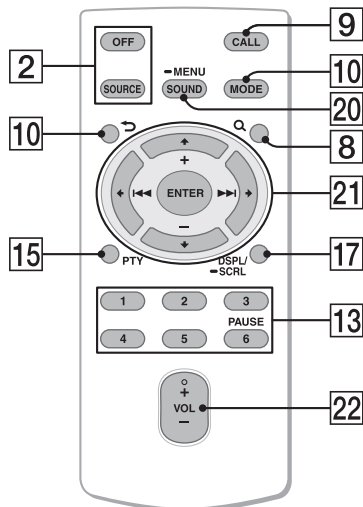

На кнопці VOL (гучність) + є тактильна точка.

20 SOUND*

Безпосереднє відкриття меню SOUND.

● MENU*

Натисніть і утримуйте, щоб відкрити меню налаштувань.

* Функція недоступна, якщо вибрано телефон із підтримкою BT.

21 ←/↑/↓/→

Виберіть елемент для налаштування тощо.

ENTER

Вхід до вибраного пункту.

◀◀/▶▶ (попередня/наступна)

+/- (альбом +/-)

22 VOL (гучність) +/-

Перед використанням видаліть ізоляційну плівку.



Початок роботи

Від'єднання передньої панелі

Передню панель цього пристрою можна від'єднати, щоб запобігти крадіжці.

- 1 Натисніть і утримуйте кнопку OFF ①, доки пристрій не вимкнеться. Натисніть кнопку розблокування передньої панелі ②, а потім зніміть панель, потягнувши її до себе.

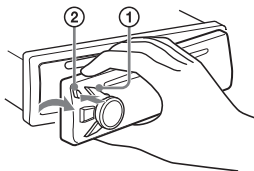

Попереджувальний сигнал

Якщо замок запалювання перевести в положення OFF, не від'єднавши передню панель, протягом кількох секунд буде лунаати попереджувальний сигнал. Сигнал буде лунаати тільки за умови використання вбудованого підсилювача.

Серійні номери

Переконайтеся, що номери на нижній частині пристрою і ззаду передньої панелі збігаються. В іншому випадку неможливо буде створити пару з пристроями BLUETOOTH, а також установити або завершити з'єднання за допомогою технології NFC.

Приєднання передньої панелі

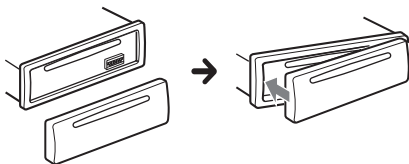

Перезавантаження пристрою

Перед першим використанням пристрою, після заміни елемента живлення або переобладнання з'єднань пристрій потрібно перезавантажити. Після від'єднання передньої панелі кульковою ручкою або подібним предметом натисніть кнопку RESET на внутрішній панелі.



Примітка

Якщо натиснути кнопку RESET, настройки годинника, а також певний збережений вміст будуть стерті.

Установлення годинника

- 1 Натисніть кнопку MENU, повертаючи диск керування, виберіть [SET GENERAL], а потім натисніть диск керування.
- 2 Повертаючи диск керування, виберіть [SET CLOCK ADJ], а потім натисніть диск керування. Значення часу почне блимати.
- 3 Повертайте диск керування, щоб установити години та хвилини. Щоб перемістити цифрову індикацію, натискайте кнопку SEEK +/-.
- 4 Після встановлення хвилин натисніть кнопку MENU. Настроювання буде завершено, і годинник почне працювати.

Щоб відобразити годинник,*

натисніть кнопку DSPL.

* Функція доступна тільки коли для параметра [SUB DISPLAY] встановлено значення [SOURCE] (стор. 21).

Підготовка пристрою BLUETOOTH

Ви можете насолоджуватися музикою або здійснювати виклики в режимі handsfree залежно від того, який пристрій із підтримкою технології BLUETOOTH використовується, наприклад смартфон, стільниковий телефон або аудіопристрій (надалі — «пристрій BLUETOOTH», якщо не зазначено інше). Докладнішу інформацію про створення з'єднання див. в інструкції з експлуатації, що входить до комплекту постачання пристрою. Перш ніж установити з'єднання з пристроєм, зменште його гучність. В іншому разі гучність може бути надто високою.

З'єднання зі смартфоном за один дотик (NFC)

Під час прикладання смартфона з підтримкою технології NFC* до диску керування пристрою останній переходить в режим створення пари й автоматично з'єднується зі смартфоном.

* NFC (ближній безконтактний зв'язок) — технологія бездротового зв'язку малого радіуса дії між різними пристроями, наприклад мобільними телефонами та IC-позначками. Завдяки функції NFC забезпечується легке передавання даних — потрібно лише торкнутися відповідного символу або позначеної області на пристроях, сумісних з NFC.

Для смартфона зі встановленою ОС Android OS 4.0 або ранішої версії потрібно завантажити програму «NFC Easy Connect», яка доступна на Google Play™. Програма може бути недоступною для завантаження в деяких країнах або регіонах.

- 1 **Активуйте функцію NFC на смартфоні.**
Докладнішу інформацію див. в інструкції з експлуатації, що входить до комплекту постачання смартфона.
- 2 **Прикладіть сторону з позначкою N смартфона до сторони з позначкою N пристрою.**

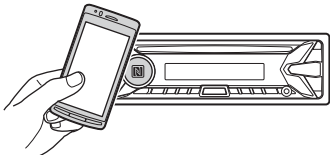

Переконайтеся, що на дисплеї пристрою відображається символ .

Від'єднання за один дотик

Знову прикладіть сторону з позначкою N смартфона до сторони з позначкою N пристрою.

Примітки

- Під час створення з'єднання користуйтеся смартфоном обережно, щоб уникнути подряпин.
- З'єднання «За один дотик» неможливе, якщо апарат уже підключений до іншого пристрою, сумісного з NFC. У цьому випадку від'єднайте інший пристрій і знову створіть з'єднання зі смартфоном.

Створення пари та з'єднання з пристроєм BLUETOOTH

Якщо встановлення з'єднання з пристроєм BLUETOOTH відбувається вперше, для цього потрібна взаємна реєстрація (так зване «створення пари»). Створення пари дає змогу цьому апарату та іншим пристроям розпізнавати один одного.



- 1 **Розмістіть пристрій BLUETOOTH на відстані не більше 1 м від цього апарату.**
- 2 **Натисніть кнопку CALL, повертаючи диск керування, виберіть [SET PAIRING], а потім натисніть диск керування.**
 блимає, коли апарат перебуває в режимі очікування створення пари.
- 3 **Виконайте створення пари на пристрої BLUETOOTH, щоб він розпізнав цей апарат.**
- 4 **Виберіть [MEX-XBT00BT], що відображається на дисплеї пристрою BLUETOOTH.**
Якщо ваш номер моделі не відобразиться, повторіть дії, починаючи з кроку 2.





5 Якщо на пристрої BLUETOOTH потрібно ввести ключ доступу*, наберіть [0000].

* Пароль може називатися «ключем доступу», «PIN-кодом», «числом PIN», «паролем» тощо — це залежить від пристрою.



Коли пару створено, символ  світиться постійно.

6 Виберіть цей апарат на пристрої BLUETOOTH для створення з'єднання BLUETOOTH.

 або  відобразяться після створення з'єднання.

Примітка

Під час підключення до пристрою BLUETOOTH цей апарат не можна виявити з іншого пристрою. Щоб увімкнути розпізнавання, увійдіть у режим створення пари та здійсніть пошук цього апарата з іншого пристрою.

Початок відтворення

Докладніше див. «Відтворення з пристрою BLUETOOTH» (стор. 13).

Скасування режиму створення пари

Виконайте крок 2, щоб скасувати режим створення пари після того, як із цього пристрою та пристрою BLUETOOTH було створено пару.

Підключення до пристрою BLUETOOTH, з яким було створено пару

Щоб мати змогу використовувати пристрій, з яким було створено пару, його потрібно підключити до цього апарату. Деякі пристрої, з якими було створено пару, підключаються автоматично.





1 Натисніть кнопку CALL, повертаючи диск керування, виберіть [SET BT SIGNL], а потім натисніть диск керування.

Переконайтеся, що відображається символ .

2 Активуйте функцію BLUETOOTH на пристрої BLUETOOTH.

3 Налаштуйте пристрій BLUETOOTH на підключення до цього апарату. або відобразяться на дисплеї.

Піктограми на дисплеї:

	Відображається, якщо виклики в режимі handsfree стають доступними в разі ввімкнення функції HFP (профіль Handsfree).
	Відображається, якщо аудіопристрій стає відтворюваним у разі ввімкнення функції A2DP (Advanced Audio Distribution Profile — профіль покращеного розподілу звуку).

Створення з'єднання з останнім підключеним пристроєм із цього апарату

Активуйте функцію BLUETOOTH на пристрої BLUETOOTH.

Натисніть кнопку SRC, а потім виберіть [BT PHONE] або [BT AUDIO].

Натисніть ENTER, щоб підключитися до стільникового телефону, або PAUSE, щоб підключитися до аудіопристрою.

Примітка

Під час відтворення потокового аудіо через BLUETOOTH не можна підключитися з цього апарату до стільникового телефону. Натомість підключіться до апарата зі стільникового телефону.

Порада

За ввімкненого сигналу BLUETOOTH: якщо вмикається запалювання, апарат автоматично повторно підключається до стільникового телефону, який було підключено останнім.

Встановлення мікрофона

Докладніше див. «Встановлення мікрофона» (стор. 35).

З'єднання з iPhone/iPod (автоматичний режим створення пари BLUETOOTH)

Якщо до порту USB підключено iPhone/iPod з iOS5 або пізнішої версії, пристрій перейде в режим створення пари та з'єднається з iPhone/iPod автоматично.

Щоб активувати автоматичний режим створення пари BLUETOOTH, переконайтеся, що для параметра [SET AUTO PAIR] у [BT] встановлено значення [ON] (стор. 22).

- 1 Активуйте функцію BLUETOOTH на iPhone/iPod.
- 2 Підключіть iPhone/iPod до порту USB.

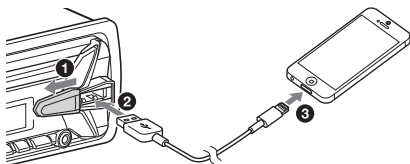

Переконайтеся, що на дисплеї пристрою відображається символ .

Примітки

- Автоматичний режим створення пари BLUETOOTH неможливий, якщо апарат уже підключений до іншого пристрою BLUETOOTH. У цьому випадку від'єднайте інший пристрій, а потім знову підключіть iPhone/iPod.
- Якщо автоматичний режим створення пари BLUETOOTH не встановлюється, детальнішу інформацію див. у розділі «Підготовка пристрою BLUETOOTH» (стор. 8).

Підключення іншого портативного аудіопристрою

- 1 Вимкніть портативний аудіопристрій.
- 2 Зменште гучність сигналу на пристрої.
- 3 Підключіть портативний аудіопристрій до вхідного гнізда AUX (стерео міні-гніздо) на пристрої за допомогою з'єднувального шнура* (не входить до комплекту постачання).

* Обов'язково використовуйте штекер прямого типу.

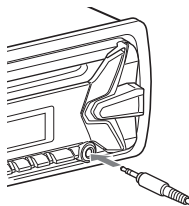

- 4 Натискаючи кнопку SRC, виберіть пункт [AUX].

Щоб вирівняти гучність підключеного пристрою відносно інших джерел

Запустіть відтворення на портативному аудіопристрої з помірною гучністю та встановіть на пристрої звичайну гучність прослуховування. Натисніть кнопку MENU, а потім виберіть [SET SOUND] → [SET AUX VOLUME] (стор. 21).

Підключення iPod/пристрою USB

- 1 Зменште гучність сигналу на пристрої.
- 2 Підключіть iPod/пристрій USB до цього пристрою.

Щоб підключити iPod/iPhone, скористайтеся кабелем USB для iPod (не входить до комплекту постачання).

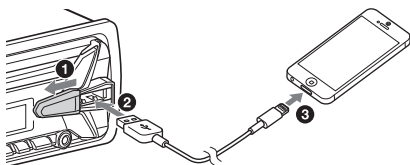

Прослуховування радіо

Прослуховування радіо

Щоб прослухати радіо, натисніть кнопку SRC і виберіть [TUNER].

Автоматичне збереження (BTM)

- 1 Натисніть кнопку MODE, щоб змінити діапазон (FM1, FM2, FM3, MW або LW).
- 2 Натисніть кнопку MENU, повертаючи диск керування, виберіть [SET GENERAL], а потім натисніть диск керування.
- 3 Повертаючи диск керування, виберіть [SET BTM], потім натисніть диск керування.
Пристрій закріпить радіостанції за цифровими кнопками в послідовності, що відповідає послідовності частот.

Настроювання

- 1 Натисніть кнопку MODE, щоб змінити діапазон (FM1, FM2, FM3, MW або LW).
- 2 Виконайте настроювання частоти.
Щоб настроїти вручну
Натиснувши та утримуючи кнопку SEEK +/-, знайдіть приблизну частоту, а потім натискайте кнопку SEEK +/- кілька разів для точного настроювання на потрібну частоту.
Щоб настроїти автоматично
Натисніть кнопку SEEK +/-.
Сканування зупиняється, коли пристрій знаходить радіостанцію.

Збереження вручну

- 1 Під час прийому радіостанції, яку потрібно зберегти, натисніть і утримуйте цифрову кнопку (від 1 до 6), доки не з'явиться індикація [MEM].

Прийом радіостанцій, збережених у пам'яті

- 1 Виберіть діапазон, а потім натисніть цифрову кнопку (від 1 до 6).

Використання системи радіоданих (RDS)

Налаштування альтернативних частот (AF) і повідомлень про ситуацію на дорогах (TA)

Функція AF постійно налаштовується на станцію з найсильнішим сигналом у мережі, а функція TA надає найновішу інформацію про ситуацію на дорогах або дорожні програми (TP), якщо вони приймаються.

- 1 Натискаючи кнопку AF/TA, виберіть [AF-ON], [TA-ON], [AF/TA-ON] або [AF/TA-OFF].

Збереження станцій RDS із використанням налаштувань AF і TA

Можна запрограмувати станції RDS разом із налаштуваннями AF/TA. Установіть AF/TA, а потім збережіть станцію за допомогою BTM або вручну. Якщо програмування станцій здійснюється вручну, можна також запрограмувати станції без RDS.

Приймання екстрених оголошень

Якщо ввімкнено AF і TA, екстрені оголошення автоматично перериватимуть поточне вибране джерело.

Регулювання гучності під час оголошення про ситуацію на дорогах

Рівень гучності буде збережено в пам'яті для наступних оголошень про ситуацію на дорогах, і він не буде залежати від звичайного рівня гучності.

Прийом однієї регіональної програми (REGIONAL)

Якщо функції AF і REGIONAL увімкнено, пристрій не перемикатиметься на іншу регіональну станцію з потужнішим сигналом. Якщо ви залишаєте зону прийому цієї регіональної передачі, установіть [REGIONAL-OFF] у меню налаштувань [GENERAL] під час прийому FM-радіостанції (стор. 19).
Ця функція не працює у Великобританії та деяких інших країнах.

Функція місцевого радіомовлення (тільки у Великобританії)

Ця функція дозволяє вибирати інші місцеві станції в певній місцевості, навіть якщо вони не закріплені за цифровими кнопками. Під час прийому в діапазоні FM натисніть цифрову кнопку (від 1 до 6), на якій збережено місцеву станцію. Не пізніше ніж через 5 секунд знову натисніть цифрову кнопку місцевої станції. Повторюйте цю процедуру, доки не знайдете потрібну місцеву станцію.

Вибір типів програм (PTY)

- 1 Натисніть і утримуйте PTY під час прийому FM-радіостанції.
- 2 Повертайте диск керування, доки на дисплеї не відобразиться потрібний тип програми, потім натисніть диск керування.
Пристрій почне пошук станції, яка транслює вибраний тип програми.

Тип програм

NEWS (Новини), **AFFAIRS** (Актуальні події), **INFO** (Відомості), **SPORT** (Спорт), **EDUCATE** (Освіта), **DRAMA** (Радіовистави), **CULTURE** (Культура), **SCIENCE** (Наука), **VARIED** (Різне), **POP M** (Популярна музика), **ROCK M** (Рок), **EASY M** (Легка музика), **LIGHT M** (Легка класична музика), **CLASSICS** (Класична музика), **OTHER M** (Музика інших жанрів), **WEATHER** (Погода), **FINANCE** (Фінанси), **CHILDREN** (Дитячі програми), **SOCIAL A** (Суспільне життя), **RELIGION** (Релігія), **PHONE IN** (Дзвінки у прямий ефір), **TRAVEL** (Подорожі), **LEISURE** (Дозвілля), **JAZZ** (Джаз), **COUNTRY** (Кантрі), **NATION M** (Національна музика), **OLDIES** (Старі шлягери), **FOLK M** (Фолк), **DOCUMENT** (Документальні програми)

Встановлення годинника (CT)

Дані CT, що передаються через RDS, налаштовують годинник.

- 1 У меню налаштувань [SET GENERAL] встановіть [SET CT-ON] (стор. 19).

Відтворення

Відтворення диска

- 1 Вставте диск (підписаною стороною дотри).

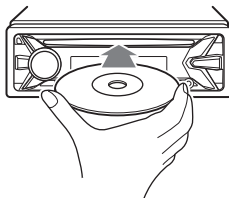

Відтворення розпочнеться автоматично.

Відтворення з iPod/пристрою USB

У цій інструкції з експлуатації «iPod» використовується як загальне посилання на функції iPod пристроїв iPod і iPhone, якщо не вказано інше в тексті або на ілюстраціях.

Щоб отримати докладні відомості про сумісність iPod, див. «Про iPod» (стор. 24) або відвідайте веб-сайт служби підтримки, зазначений на останній сторінці обкладинки.

Можуть використовуватися пристрої USB типу MSC (пристрій-накопичувачі) і MTP (протокол передачі мультимедіа), як-от флеш-накопичувач USB, цифровий плеєр, телефон з ОС Android, сумісні зі стандартом USB.

Може знадобитися встановити MTP як режим з'єднання USB — це залежить від цифрового плеєра або телефону з ОС Android.

Примітки

- Для отримання докладних відомостей про сумісність пристрою USB див. веб-сайт підтримки, зазначений на останній сторінці обкладинки.
- Відтворення наведених нижче файлів не підтримується.
MP3/WMA/AAC/FLAC:
 - файли, захищені авторськими правами
 - файли з DRM (керування цифровими правами)
 - багатоканальні аудіофайлиMP3/WMA/AAC:
 - файли з компресією без втрати данихWAV:
 - багатоканальні аудіофайли

1 Підключіть iPod/пристрій USB до порту USB (стор. 10).

Розпочнеться відтворення. Якщо пристрій USB вже підключено, для початку відтворення натискайте кнопку SRC, доки не відобразиться індикація [USB] (якщо розпізнано iPod, з'явиться індикація [IPD]).

2 Відрегулюйте гучність на цьому апараті.

Призупинення відтворення

Натисніть і утримуйте кнопку OFF протягом 1 секунди.

Видалення пристрою

Припиніть відтворення та видаліть пристрій.

Застереження для iPhone

У разі підключення iPhone через USB гучність телефонних викликів регулюється за допомогою iPhone, а не з пристрою. Під час телефонної розмови уникайте випадкового підвищення гучності на пристрої, оскільки це може призвести до раптової зміни гучності звуку після закінчення розмови.

Безпосереднє керування iPod (пасажирський контроль)

- 1 Натисніть і утримуйте кнопку MODE під час відтворення, доки не відобразиться індикація [MODE IPOD]. Функції iPod стануть доступними. Пам'ятайте, що гучність можна регулювати тільки на пристрої.

Щоб вийти з режиму пасажирського контролю

Натисніть і утримуйте кнопку MODE, доки не відобразиться індикація [MODE AUDIO].

Відтворення з пристрою BLUETOOTH

Ви можете відтворювати вміст на підключеному пристрої, який підтримує функцію BLUETOOTH A2DP (Advanced Audio Distribution Profile — профіль покращеного розподілу звуку).



- 1 Установіть з'єднання BLUETOOTH із аудіопристроєм (стор. 8).

- 2 Натисніть кнопку SRC і виберіть пункт [BT AUDIO].

- 3 Розпочніть відтворення за допомогою аудіопристрою.

- 4 Відрегулюйте гучність на цьому апараті.

Примітки

- Залежно від аудіопристрою, відомості, наприклад назва, номер чи тривалість композиції або стан відтворення, можуть не відобразитися на цьому апараті.
- Відтворення з аудіопристрою не припиниться навіть у разі змінення джерела звукових даних на цьому апараті.
- [BT AUDIO] не з'являється на дисплеї, коли активовано програму «SongPal» через функцію BLUETOOTH.

Вирівнювання гучності пристрою BLUETOOTH відносно інших джерел

Запустіть відтворення на аудіопристрої BLUETOOTH із помірною гучністю та встановіть на пристрої звичайну гучність прослуховування. Натисніть кнопку MENU, а потім виберіть [SET SOUND] → [SET BTA VOLUME] (стор. 21).

Пошук і відтворення композицій

Повторне відтворення та відтворення у випадковому порядку

- 1 Натискаючи під час відтворення кнопку ⏮ (повторити) або 🎲 (випадковий порядок) кілька разів, виберіть потрібний режим відтворення.

Для запуску відтворення у вибраному режимі може знадобитися деякий час.

Доступні режими відтворення різняться залежно від вибраного джерела звуку.

Пошук композиції за назвою (Quick-BrowZer™)

- 1 Під час відтворення з CD, USB або BT AUDIO*1, натисніть кнопку Q (огляд)*2 для відображення списку категорій пошуку.

Коли відобразиться список композицій, натискайте кнопку ↶ (назад), доки не відобразиться потрібна категорія пошуку.

*1 Функція доступна тільки для аудіопристроїв із підтримкою AVRCP (Audio Video Remote Control Profile — профіль дистанційного керування аудіо- та відеопристроями) версії 1.4 або вище.

*2 Під час відтворення з пристрою USB натисніть і утримуйте кнопку Q (огляд) довше 2 секунд, щоб повернутися безпосередньо до початку списку категорій.

- 2 Поверніть диск керування, щоб вибрати необхідну категорію пошуку, а потім натисніть диск керування для підтвердження.

- 3 Повторіть крок 2, щоб знайти потрібну композицію.

Розпочнеться відтворення.

Щоб вийти з режиму Quick-BrowZer

Натисніть кнопку Q (огляд).

Пошук шляхом пропуску елементів (Режим швидкого переходу)

- 1 Натисніть кнопку Q (огляд).
- 2 Натисніть кнопку SEEK +.
- 3 Поверніть диск керування, щоб вибрати елемент.
Швидкий перехід у списку відбувається з кроком у 10 % від загальної кількості елементів.
- 4 Натисніть кнопку ENTER, щоб повернутися до режиму Quick-BrowZer.
Відобразиться вибраний елемент.
- 5 За допомогою диска керування виберіть потрібний елемент, який чого натисніть диск керування.
Розпочнеться відтворення.

Здійснення викликів у режимі handsfree (тільки через BLUETOOTH)

Щоб скористатися стільниковим телефоном, підключіть його до цього пристрою. Докладніше див. «Підготовка пристрою BLUETOOTH» (стор. 8).



Приймання виклику

- 1 Натисніть кнопку CALL, коли під час отримання виклику лунає сигнал дзвінка.

Розпочнеться телефонний виклик.

Примітка

Сигнал дзвінка та голос співрозмовника виводяться тільки з передніх динаміків.

Відхилення виклику

Натисніть і утримуйте кнопку OFF протягом 1 секунди.

Завершення виклику

Знову натисніть кнопку CALL.

Здійснення виклику

Здійснити виклик можна з телефонної книги або журналу викликів, якщо підключено стільниковий телефон із підтримкою PBAP (Phone Book Access Profile — профіль доступу до телефонної книги).

Здійснення викликів із телефонної книги

- 1 Натисніть кнопку CALL, повертаючи диск керування, виберіть [SET PHONE BOOK], а потім натисніть диск керування.
- 2 Повертайте диск керування, щоб вибрати ініціали зі списку ініціалів, а потім натисніть диск.
- 3 Повертайте диск керування, щоб вибрати ім'я зі списку імен, а потім натисніть диск.

- 4 Повертайте диск керування, щоб вибрати номер зі списку номерів, а потім натисніть диск.
Розпочнеться телефонний виклик.

Здійснення виклику з журналу викликів

- 1 Натисніть кнопку CALL, повертаючи диск керування, виберіть [SET RECENT CALL], а потім натисніть диск керування.
Відобразиться список журналу викликів.
- 2 Повертайте диск керування, щоб вибрати ім'я або номер телефону з журналу викликів, а потім натисніть диск.
Розпочнеться телефонний виклик.

Здійснення викликів введенням номера телефону

- 1 Натисніть кнопку CALL, повертаючи диск керування, виберіть [SET DIAL NUMBER], а потім натисніть диск керування.
- 2 Повертайте диск керування, щоб ввести номер телефону, а потім виберіть [] (пробіл) і натисніть кнопку ENTER*.
Розпочнеться телефонний виклик.
* Щоб перемістити цифрову індикацію, натискайте кнопку SEEK +/-.

Примітка

На дисплеї замість символу [#] відобразиться символ [_].

Здійснення виклику повторним набором

- 1 Натисніть кнопку CALL, повертаючи диск керування, виберіть [SET REDIAL], а потім натисніть диск керування.
Розпочнеться телефонний виклик.

Здійснення виклику за попередньо встановленим номером

- 1 Натисніть кнопку SRC, повертаючи диск керування, виберіть [BT PHONE], а потім натисніть диск керування.
- 2 Натисніть цифрову кнопку (від 1 до 6), щоб вибрати контакт, якому потрібно зателефонувати.
- 3 Натисніть кнопку ENTER.
Розпочнеться телефонний виклик.

Попереднє встановлення номерів телефонів

Для попередньо встановленого набору можна зберегти до 6 контактів.

- 1 Виберіть номер телефону, який потрібно зберегти для попередньо встановленого набору, з телефонної книги, журналу дзвінків або ввівши номер телефону вручну.
На дисплеї цього пристрою відобразиться номер телефону.
- 2 Натисніть і утримуйте цифрову кнопку (від 1 до 6), доки не відобразиться [MEM].
Контакт буде збережено під вибраним попередньо встановленим номером.

Здійснення виклику за голосовими мітками

Можна здійснити виклик, вимовивши голосову мітку, яка збережена в пам'яті підключеного стільникового телефону з функцією голосового набору.

- 1 Натисніть кнопку CALL, повертаючи диск керування, виберіть [SET VOICE DIAL], а потім натисніть диск керування.
Або натисніть кнопку VOICE, коли функцію «SongPal» вимкнено.
- 2 Промовте голосову мітку, збережену на стільниковому телефоні.
Голос буде розпізнано, після чого буде здійснено виклик.

Скасування голосового набору
Натисніть кнопку VOICE.

Доступні операції під час здійснення виклику

Регулювання гучності сигналу дзвінка
Повертайте диск керування під час отримання виклику.

Регулювання гучності голосу співрозмовника
Повертайте диск керування під час виклику.

Регулювання гучності для іншого абонента (настроювання підсилення мікрофона)

Натисніть кнопку MIC.
Регульовані рівні гучності: [BTP MIC GAIN-LOW], [BTP MIC GAIN-MID], [BTP MIC GAIN-HI].

Зниження ефекту відлуння та рівня шуму (режим компенсації відлуння/шуму)

Натисніть і утримуйте кнопку MIC.
Настроюваний режим: [BTP EC/NC-1], [BTP EC/NC-2].

Перехід між режимом handsfree (гучний зв'язок) і режимом handheld (мобільний телефон)

Під час здійснення виклику натисніть кнопку MODE, щоб перемкнути режим аудіо телефонного виклику з цього апарата на стільниковий телефон і навпаки.

Примітка
Залежно від моделі стільникового телефону ця операція може бути недоступна.

Корисні функції

Функція SongPal на пристрої iPhone/телефоні з ОС Android

Потрібно завантажити програму «SongPal» (версія 2.1 або вище) з онлайн-супермаркету App Store для пристроїв iPhone або з магазину Google Play для телефонів з ОС Android.



Примітки

- З міркувань безпеки дотримуйтеся правил дорожнього руху своєї країни й не користуйтеся програмою під час керування автомобілем.
- «SongPal» — програма для керування аудіопристроями Sony, сумісна з функцією «SongPal» на пристрої iPhone/телефоні з ОС Android.
- За допомогою «SongPal» можна керувати різними функціями — це залежить від підключеного пристрою.
- Щоб скористатися можливостями програми «SongPal», див. детальніші відомості про функції свого пристрою iPhone/телефону з ОС Android.
- Додаткову інформацію про «SongPal» можна дізнатися в Інтернеті за адресою <http://rd1.sony.net/help/speaker/songpal/>

Встановлення з'єднання SongPal

- 1 Створіть з'єднання BLUETOOTH із пристроєм iPhone/телефоном з ОС Android (стор. 8).
- 2 Запустіть програму «SongPal».
- 3 Натисніть і утримуйте кнопку ENTER на пристрої довше 2 секунд.
Розпочнеться підключення до пристрою iPhone/телефону з ОС Android.
Докладнішу інформацію щодо операцій на пристрої iPhone/телефоні з ОС Android див. у розділі довідки програми.

Відображення номера пристрою

Переконайтеся, що відображається номер (наприклад, 123456), а потім на пристрої iPhone/телефоні з ОС Android виберіть [Так].

Завершення підключення

Натисніть і утримуйте кнопку ENTER.

Вибір джерела або програми

За допомогою відповідних налаштувань на пристрої iPhone/телефоні з ОС Android можна вибрати потрібне джерело або програму.

Вибір джерела

Кілька разів натисніть кнопку SRC. Або натисніть кнопку SRC, повертаючи диск керування, виберіть потрібне джерело, а потім натисніть кнопку ENTER.

Відображення списку джерел

Натисніть кнопку SRC.

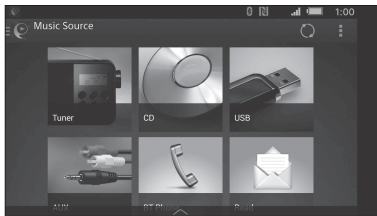

Оголошення різної інформації програмою голосового супроводження (тільки для телефонів із ОС Android)

У разі отримання SMS-повідомлень, а також повідомлень з Twitter, Facebook, календаря тощо, вони автоматично оголошуються через динаміки пристрою.

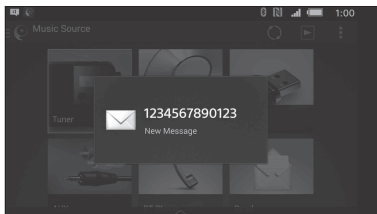

Детальніше про налаштування див. у розділі довідки програми.

Активування функції розпізнавання голосу (тільки для телефонів із ОС Android)

Під час реєстрації програм ви можете керувати ними за допомогою голосових команд. Детальніше див. у розділі довідки програми.

Активування функції розпізнавання голосу

- Щоб активувати функцію розпізнавання голосу, натисніть кнопку VOICE.
- Коли на телефоні з ОС Android з'явиться [Say Source or App], вимовте потрібну голосову команду в мікрофон.

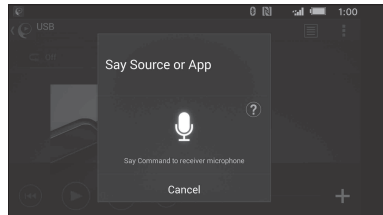

Примітки

- Функція розпізнавання голосу в деяких випадках може бути недоступна.
- Вона може працювати некоректно залежно від ефективності функціонування підключеного телефону з ОС Android.
- За певних умов, наприклад за наявності шуму від двигуна, керування функцією голосового розпізнавання обмежене.

Відповідь на SMS-повідомлення (тільки для телефонів із ОС Android)

На повідомлення можна відповісти за допомогою функції розпізнавання голосу.

- Увімкніть функцію розпізнавання голосу, а потім введіть «Reply (Відповісти)». У програмі «SongPal» з'явиться екран введення повідомлень.
- За допомогою функції розпізнавання голосу введіть повідомлення-відповідь. У програмі «SongPal» з'явиться список варіантів повідомлень.
- Повертайте диск керування, щоб вибрати потрібне повідомлення, а потім натисніть диск. Повідомлення буде відправлене.

Встановлення різних параметрів

Через пристрій iPhone/телефон з ОС Android можна налаштувати різноманітні параметри.

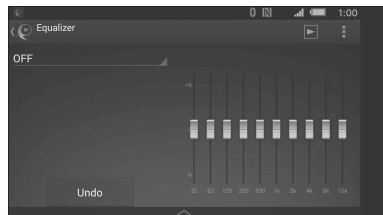

Детальніше про налаштування див. у розділі довідки програми.

Використання функції Siri Eyes Free

За допомогою функції Siri Eyes Free можна користуватися пристроєм iPhone у режимі handsfree — просто говоріть у мікрофон. Щоб ця функція працювала, потрібно підключити пристрій iPhone до апарату з автоматичним режимом створення пари BLUETOOTH.

Доступність функції обмежена. Вона наявна на пристроях iPhone 4s або пізнішої версії. Переконайтеся, що ваш пристрій iPhone працює під управлінням останньої версії iOS. Реєстрацію BLUETOOTH і конфігурацію з'єднання iPhone з пристроєм потрібно завершити заздалегідь. Докладніше див. «Підготовка пристрою BLUETOOTH» (стор. 8).

- 1 Активуйте функцію Siri на пристрої iPhone.**
Докладнішу інформацію див. в інструкції з експлуатації, що входить до комплекту постачання iPhone.
- 2 Натисніть кнопку VOICE.**
З'явиться екран голосових команд.
- 3 Вимовте команду в мікрофон після того, як iPhone подасть звуковий сигнал.**
iPhone знову подасть звуковий сигнал, після чого функція Siri почне реагувати.

Вимкнення функції Siri Eyes Free

Натисніть кнопку VOICE.

Примітки

- Залежно від умов використання пристрій iPhone може не розпізнавати голос. (Наприклад, якщо ви перебуваєте в рухомих автомобілі.)
- Функція Siri може працювати некоректно; швидкість її реагування може бути повільною в тих місцях, де важко отримати сигнали від пристрою iPhone.
- Залежно від умов експлуатації пристрою iPhone функція Siri може працювати некоректно або вимкнутися.
- Якщо ви відтворюєте композицію на пристрої iPhone за допомогою з'єднання аудіо BLUETOOTH, коли композиція починає програватися через BLUETOOTH, функція Siri автоматично вимикається, і пристрій перемикається на джерело аудіосигналу BLUETOOTH.
- Якщо функція Siri активується під час відтворення аудіо, пристрій може переключитися на джерело аудіосигналу BLUETOOTH, навіть якщо ви не вказали композицію для відтворення.
- У разі підключення пристрою iPhone до порту USB функція Siri може працювати некоректно або вимкнутися.
- Під час підключення iPhone до пристрою не активуйте функцію Siri за допомогою iPhone. Функція Siri може працювати некоректно або вимкнутися.
- Коли функцію Siri Eyes Free активовано, звуки аудіо відсутні.

Налаштування

Скасування режиму DEMO

Можна скасувати показ демонстраційного ролика, коли джерело вимкнено і відображається годинник.

- 1 Натисніть кнопку MENU, повертаючи диск керування, виберіть [SET DISPLAY], а потім натисніть диск керування.**
- 2 Повертаючи диск керування, виберіть [SET DEMO], потім натисніть диск керування.**
- 3 Повертаючи диск керування, виберіть [SET DEMO-OFF], а потім натисніть диск керування.**
Настроювання завершено.
- 4 Двічі натисніть кнопку ⏪ (назад).**
Дисплей повернеться в режим звичайного прийому/відтворення.

Основні операції налаштування

Налаштування елементів виконуються за такими категоріями:

Загальні налаштування (GENERAL), налаштування звуку (SOUND), налаштування дисплея (DISPLAY), налаштування BLUETOOTH (BT), налаштування SongPal (SONGPAL) (операції недоступні, якщо вибрано телефон із підтримкою BT).

- 1 Натисніть кнопку MENU.**
- 2 За допомогою диска керування виберіть категорію налаштувань, після чого натисніть диск керування.**
Настроювані елементи відрізняються залежно від джерела та параметрів.
- 3 За допомогою диска керування виберіть потрібні параметри, після чого натисніть диск керування.**

Щоб повернутися до попереднього дисплея

Натисніть кнопку ⏪ (назад).

Загальні налаштування (GENERAL)

CLOCK ADJ (настроювання годинника) (стор. 7)

CHARGE

Перемикання токового (A) навантаження порту USB: [HIGH], [STD].
(Функція доступна тільки коли джерело вимкнено й відображається годинник.)

CAUT ALARM

 (попереджувальний сигнал)

Активация попереджувального сигналу: [ON], [OFF] (стор. 7).
(Функція доступна тільки коли джерело вимкнено і відображається годинник.)

BEEP

Активация звукового сигналу: [ON], [OFF].

AUTO OFF

Автоматичне вимкнення через певний час після вимикання пристрою: [NO], [30S] (30 секунд), [30M] (30 хвилин), [60M] (60 хвилин).

STEERING

Реєстрація/скидання налаштувань пульта дистанційного керування на кермовому колесі.
(Функція доступна, коли під'єднання здійснюється за допомогою кабелю (не входить до комплекту постачання).) (Функція доступна тільки коли джерело вимкнено і відображається годинник.)

STR CONTROL

 (керування на кермі)

Вибір режиму вводу підключеного пульта дистанційного керування. Для уникнення несправностей перед використанням підберіть відповідний режим вводу для підключеного пульта дистанційного керування.

USER

Режим вводу для пульта дистанційного керування на кермовому колесі (обирається автоматично, якщо [STR EDIT] завершено або виконується [STR RESET])

EXTERNAL

Режим вводу для проводового пульта дистанційного керування за винятком пульта дистанційного керування на кермовому колесі

STR EDIT

 (редагування кермового керування)

Реєструє функції (SOURCE, ATT, VOL +/-, SEEK +/-, VOICE, CALL) для пульта дистанційного керування на кермовому колесі:

- 1 Поверніть диск керування, щоб вибрати функцію, яку потрібно призначити для пульта дистанційного керування на кермовому колесі, а потім натисніть диск керування.

- 2 Коли [REGISTER] блимає, натисніть і утримуйте кнопку на пульті дистанційного керування на кермовому колесі, для якої потрібно призначити функцію. Коли реєстрація завершено, відобразиться [REGISTERED].

- 3 Щоб зареєструвати інші функції, повторіть кроки 1 і 2.

STR RESET (скидання кермового керування)
Скидання налаштувань пульта дистанційного керування на кермовому колесі: [YES], [NO].

Примітки

- Під час здійснення налаштувань на пристрої буде доступне тільки керування кнопками. З метою безпеки трипаркуйте свій автомобіль, а потім виконайте цю настройку.
- Якщо під час реєстрації станеться помилка, усю раніше зареєстровану інформацію буде збережено. Виконайте процедуру реєстрації заново, починаючи з тієї функції, де сталася помилка.
- Ця функція на деяких автомобілях недоступна. Для отримання докладних відомостей про сумісність автомобіля див. веб-сайт підтримки, зазначений на останній сторінці обкладинки.

AUX AUDIO

Активация відображення джерела AUX: [ON], [OFF]. (Функція доступна тільки коли джерело вимкнено і відображається годинник.)
(Недоступно, коли встановлено з'єднання «SongPal».)

CT

 (точний час)

Активация функції CT: [ON], [OFF].

REGIONAL

Обмеження прийому певним регіоном: [ON], [OFF]. (Доступно лише під час прийому сигналу FM.)

BTM

 (стор. 11)

(Функція доступна тільки коли вибрано тюнер.)

FIRMWARE

Перевірка/оновлення версії вбудованого ПЗ. Для отримання докладних відомостей див. веб-сайт підтримки:

<http://support.sony-europe.com/>

FW VERSION (версія вбудованого ПЗ)

Відображення поточної версії вбудованого ПЗ.

FW UPDATE (оновлення вбудованого ПЗ)

Запуск оновлення вбудованого ПЗ: [YES], [NO].

(Функція доступна тільки коли джерело вимкнено і відображається годинник.)

Налаштування звуку (SOUND)

Меню налаштувань доступне, коли вибрано будь-яке джерело за винятком телефону BT.

MEGA BASS

Підсилення звучання басового звуку в синхронізації з рівнем гучності: [ON], [OFF].
(Автоматично встановлюється значення [OFF], якщо для параметра [CLEAR AUDIO+] вибрано значення [ON].)

CLEAR AUDIO+

Відтворює звук, покращуючи цифровий сигнал завдяки налаштуванням звуку, які рекомендовані компанією Sony: [ON], [OFF].
(Автоматично встановлюється значення [OFF], якщо [EQ10 PRESET] змінено та/або для параметра [MEGA BASS] вибрано значення [ON].)

EQ10 PRESET

Вибір кривої еквалайзера з 10 кривих еквалайзера або вимкнення: [OFF], [R AND B], [ROCK], [POP], [DANCE], [HIP-HOP], [ELECTRONICA], [JAZZ], [SOUL], [COUNTRY], [CUSTOM].

Настройки кривої еквалайзера можна зберегти для кожного джерела.

EQ10 SETTING

Встановлення [CUSTOM] з EQ10.

BASE

Вибір попередньо встановленої кривої еквалайзера як основи для подальшої настройки: [BAND1] 32 Гц, [BAND2] 63 Гц, [BAND3] 125 Гц, [BAND4] 250 Гц, [BAND5] 500 Гц, [BAND6] 1 кГц, [BAND7] 2 кГц, [BAND8] 4 кГц, [BAND9] 8 кГц, [BAND10] 16 кГц.

Рівень гучності регулюється в діапазоні від -6 дБ до +6 дБ із кроком в 1 дБ.

POSITION (положення прослуховування)

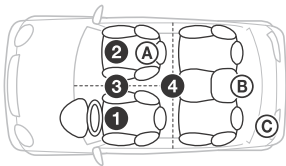

F/R POSITION (переднє/заднє положення)

Імітує природне звукове поле, затримуючи виведення звуку через динаміки відповідно до положення слухача.

- 1 [FRONT L] (спереду зліва),
 - 2 [FRONT R] (спереду справа),
 - 3 [FRONT] (спереду по центру),
 - 4 [ALL] (по центру автомобіля),
- [OFF] (позиція не встановлена)

ADJ POSITION* (коригування положення)

Точне коригування положення прослуховування: [+3] – [CENTER] – [-3].

SW POSITION* (положення сабвуфера)

- Ⓐ [NEAR] (близько),
- Ⓑ [NORMAL] (нормально),
- Ⓒ [FAR] (далеко)

BALANCE

Регулювання звукового балансу: [RIGHT-15] – [CENTER] – [LEFT-15].

FADER

Регулювання відносного рівня: [FRONT-15] – [CENTER] – [REAR-15].

DSEE (підвищення якості звуку)

Покращує звук, підданий цифровому стисненню, відновлюючи високі частоти, утрачені у процесі стиснення.

Це налаштування можна зберегти для кожного джерела, окрім тюнера.

Вибір режиму DSEE: [ON], [OFF].

AAV (автоматичне коригування гучності)

Встановлення оптимального рівня гучності для всіх джерел відтворення: [ON], [OFF].

REARBAS ENH (підсилення низьких частот на задньому плані)

Режим підсилення низьких частот на задньому плані підвищує рівень низьких частот, застосовуючи параметр фільтра низьких частот до задніх динаміків. Ця функція забезпечує функціонування задніх динаміків як сабвуфера, якщо останній не під'єднано. (Функція доступна тільки коли для параметра [SUBW DIRECT] вибрано значення [OFF].)

RBE MODE (режим підсилення низьких частот на задньому плані)

Вибір режиму підсилення низьких частот на задньому плані: [1], [2], [3], [OFF].

LPF FREQ (частота для фільтра низьких частот)

Вибір граничної частоти сабвуфера: [50Hz], [60Hz], [80Hz], [100Hz], [120Hz].

LPF SLOPE (скат фільтра низьких частот)

Вибір скату фільтра низьких частот (LPF): [1], [2], [3].

SUBW DIRECT (пряме підключення сабвуфера)

Сабвуфер можна використовувати без підсилювача потужності, якщо він підключений до кабелю заднього динаміка. (Функція доступна тільки коли для параметра [RBE MODE] вибрано значення [OFF].)

Переконайтеся, що сабвуфер, опір якого становить 4–8 Ом, підключено до одного з кабелів заднього динаміка. Не під'єднуйте до динаміка кабель іншого заднього динаміка.

SUBW MODE (режим сабвуфера)

Вибір режиму сабвуфера: [1], [2], [3], [OFF].

SUBW PHASE (фаза сабвуфера)

Вибір фази сабвуфера: [NORM], [REV].

SW POSITION* (положення сабвуфера)

Вибір положення сабвуфера: [NEAR], [NORMAL], [FAR].

LPF FREQ (частота для фільтра низьких частот)

Вибір граничної частоти сабвуфера: [50Hz], [60Hz], [80Hz], [100Hz], [120Hz].

LPF SLOPE (скат фільтра низьких частот)

Вибір скату фільтра низьких частот (LPF): [1], [2], [3].

SUB WOOFER

SUBW LEVEL (рівень сабвуфера)

Регулювання рівня гучності сабвуфера: [+10 dB] – [0 dB] – [-10 dB].

([ATT] відображається за найнижчого значення.)

SUBW PHASE (фаза сабвуфера)

Вибір фази сабвуфера: [NORM], [REV].

SW POSITION* (положення сабвуфера)

Вибір положення сабвуфера: [NEAR], [NORMAL], [FAR].

LPF FREQ (частота для фільтра низьких частот)

Вибір граничної частоти сабвуфера: [50Hz], [60Hz], [80Hz], [100Hz], [120Hz].

LPF SLOPE (скат фільтра низьких частот)

Вибір скату фільтра низьких частот (LPF): [1], [2], [3].

HPF (фільтр високих частот)

HPF FREQ (частота для фільтра високих частот)

Вибір граничної частоти передніх/задніх динаміків: [OFF], [50Hz], [60Hz], [80Hz], [100Hz], [120Hz].

HPF SLOPE (скат фільтра високих частот)

Вибір скату фільтра високих частот (HPF) (діє, тільки якщо для параметра [HPF FREQ] встановлено будь-яке значення, окрім [OFF]): [1], [2], [3].

AUX VOLUME (рівень гучності AUX)

Регулювання рівня гучності для кожного підключеного додаткового пристрою:

[+18 dB] – [0 dB] – [-8 dB].

Цей параметр усуває потребу в регулюванні рівня гучності між джерелами.

BTA VOLUME (рівень гучності аудіо BLUETOOTH)

Регулювання рівня гучності для кожного підключеного пристрою BLUETOOTH: [+6 dB] – [0 dB] – [-6 dB].

Цей параметр усуває потребу в регулюванні рівня гучності між джерелами.

* Не відображається, якщо для параметра [F/R POSITION] встановлено значення [OFF].

Налаштування дисплея (DISPLAY)

DEMO (демонстрація)

Активация демонстраційного режиму: [ON], [OFF].

DIMMER

Зменшення яскравості дисплея: [ON], [OFF], [AT] (авто) Функція ([AT] доступна тільки коли підключено провід керування підсвічуванням і ввімкнено передні фари).

SUB DISPLAY

Вибір елемента для відображення інформації внизу дисплея: [SOURCE], [CLOCK].

BUTTON COLOR

Призначення попередньо встановленого або налаштованого кольору для кнопок.

COLOR

Вибір з-поміж 15 попередньо встановлених кольорів, 1 налаштований колір.

CUSTOM COLOR

Реєстрація налаштованого кольору для кнопок.

RGB RED, RGB GREEN, RGB BLUE

Регульований діапазон кольору: [0]–[32] (значення [0] не можна встановити для всіх діапазонів кольору одночасно).

DSPL COLOR (колір дисплея)

Призначення попередньо встановленого або налаштованого кольору для дисплея.

COLOR

Вибір з-поміж 15 попередньо встановлених кольорів, 1 налаштований колір.

CUSTOM COLOR

Реєстрація налаштованого кольору для дисплея.

RGB RED, RGB GREEN, RGB BLUE

Регульований діапазон кольору: [0]–[32] (значення [0] не можна встановити для всіх діапазонів кольору одночасно).

ALL COLOR

Призначення попередньо встановленого або налаштованого кольору для дисплея та кнопок.

COLOR

Вибір з-поміж 15 попередньо встановлених кольорів, 1 налаштований колір.

CUSTOM COLOR

Реєстрація налаштованого кольору для дисплея та кнопок.

RGB RED, RGB GREEN, RGB BLUE

Регульований діапазон кольору: [0]–[32] (значення [0] не можна встановити для всіх діапазонів кольору одночасно).

SOUND SYNC (синхронізація звуку)

Вибір синхронізації кольору зі звуком: [ON], [OFF].

WHITE MENU

Меню може відображатися чіткіше (білим) без використання налаштувань кольору: [ON], [OFF].

START WHITE

Після натискання кнопки SRC дисплей та кнопки на основному пристрої спочатку стають білими, а потім їх колір змінюється на налаштований: [ON], [OFF].

MOTION DSPL (динамічний дисплей)

Відображення рухомих об'єктів: [ON], [OFF], [SA] (аналізатор спектра).

AUTO SCROLL

Автоматично прокручує довгі елементи: [ON], [OFF].
(Функція недоступна, якщо вибрано AUX або тюнер.)

Налаштування BLUETOOTH (BT)

PAIRING (стор. 8)

PHONE BOOK (стор. 14)

REDIAL (стор. 15)

RECENT CALL (стор. 15)

VOICE DIAL (стор. 15)

DIAL NUMBER (стор. 15)

RINGTONE

Вибір джерела відтворення сигналу дзвінка між цим пристроєм і підключеним стільниковим телефоном: [1] (цей пристрій), [2] (стільниковий телефон).

AUTO ANSWER

Встановлення автоматичної відповіді цього пристрою на вхідний виклик: [OFF], [1] (приблизно 3 секунди), [2] (приблизно 10 секунд).

AUTO PAIR (автоматичний режим створення пари)

Запуск автоматичного режиму створення пари BLUETOOTH, якщо пристрій з iOS версії 5.0 або вище підключено через USB: [ON], [OFF].

BT SIGNAL (сигнал BLUETOOTH) (стор. 9)

Увімкнення/вимкнення функції BLUETOOTH.

BT INIT (ініціалізація BLUETOOTH)

Ініціалізація всіх налаштувань, що стосуються BLUETOOTH (інформація про створення пари, попередньо встановлений номер, відомості про пристрій тощо): [YES], [NO].
Перед утилізацією пристрою скиньте всі налаштування.
(Функція доступна тільки коли джерело вимкнено і відображається годинник.)

Налаштування функції SongPal (SONGPAL)

Створення та скасування функції «SongPal» (з'єднання).

Додаткові відомості

Оновлення вбудованого ПЗ

Вбудоване ПЗ цього пристрою можна оновити на зазначеному нижче веб-сайті підтримки: <http://support.sony-europe.com/>
Щоб оновити вбудоване ПЗ, відвідайте веб-сайт підтримки, а потім дійте згідно з онлайн-інструкціями.

Застережні заходи

- Дайте пристрою охолонути, якщо автомобіль припарковано під прямим сонячним промінням.
- Не залишайте передню панель або аудіопристрою всередині автомобіля, інакше це може призвести до несправностей через високу температуру під впливом прямого сонячного проміння.
- Антена з електричним приводом висувається автоматично.

Конденсація вологи

Якщо у пристрої з'явилася волога, вийміть диск і почекайте з годину, поки пристрій не висохне; у протилежному випадку пристрій може не працювати належним чином.

Забезпечення високої якості звуку

Не розливайте рідини на пристрій і на диски.

Примітки щодо дисків

- Тримайте диски подалі від прямого сонячного проміння або таких джерел високих температур, як труби з гарячим повітрям, а також не залишайте їх в автомобілях, припаркованих під прямим сонячним промінням.
- Перед відтворенням дисків очищуйте їх тканиною для чищення, рухаючись від центра до країв. Не використовуйте розчинники, зокрема бензин, розріджувачі, наявні у продажу очисні засоби.



- Цей пристрій призначено для відтворення дисків, які відповідають стандарту Compact Disc (CD). Диски DualDisc і деякі музичні компакт-диски, зашифровані за допомогою технологій захисту авторських прав, не відповідають стандарту Compact Disc (CD), а тому можуть не відтворюватись цим пристроєм.
- Диски, які НЕ МОЖНА відтворювати в цьому пристрої:
 - диски з етикетками, наліпками або з прикріпленою липкою стрічкою та липким папером. Відтворення таких дисків може призвести до несправності пристрою або пошкодити диск;
 - диски нестандартних форм (наприклад, у формі серця, квадрата, зірки тощо). Намагання відтворити їх може пошкодити пристрій;
 - диски діаметром 8 см.

Примітки стосовно дисків CD-R/CD-RW

- Якщо багатосесійний диск починається із сесії CD-DA, його буде розпізнано як диск CD-DA, а інші сесії не відтворюватимуться.
- Диски, які НЕ МОЖНА відтворювати в цьому пристрої:
 - диски форматів CD-R/CD-RW із поганою якістю запису;
 - диски форматів CD-R/CD-RW, записані за допомогою несумісного записувального пристрою;
 - неправильно підготовлені диски форматів CD-R/CD-RW;
 - диски CD-R/CD-RW, записані у форматах, відмінних від формату музичних CD та формату MP3, які відповідають стандартам ISO9660 (Level 1 або Level 2), Joliet/Romeo чи багатосесійному формату.

Послідовність відтворення файлів MP3/WMA/AAC

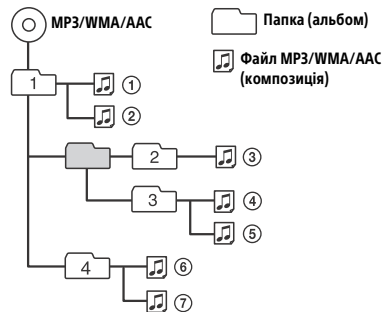

Про iPod

- Можна підключати наведені нижче моделі iPod. Перед використанням пристроїв iPod слід оновити їх програмне забезпечення.

Сумісні моделі iPhone/iPod

Сумісні моделі	Bluetooth®	USB
iPhone 5s	○	○
iPhone 5c	○	○
iPhone 5	○	○
iPhone 4s	○	○
iPhone 4	○	○
iPhone 3GS	○	○
iPhone 3G*		○
iPod touch (5-те покоління)	○	○
iPod touch (4-те покоління)	○	○
iPod touch (3-тє покоління)*		○
iPod touch (2-ге покоління)*		○
iPod classic*		○
iPod nano (7-те покоління)*		○
iPod nano (6-те покоління)*		○
iPod nano (5-те покоління)*		○
iPod nano (4-те покоління)*		○
iPod nano (3-тє покоління)*		○

* Функція «SongPal» не підтримує iPhone 3G, iPod touch (3-тє покоління), iPod touch (2-ге покоління), iPod classic та iPod nano.

- Напис «Made for iPod» (Виготовлено для iPod) чи «Made for iPhone» (Виготовлено для iPhone) означає, що електронний аксесуар був розроблений спеціально для підключення до iPod чи iPhone відповідно, і його розробник засвідчує відповідність технічним стандартам Apple. Компанія Apple не несе відповідальності за роботу цього пристрою або його відповідність стандартам безпеки та регулятивним нормам. Зверніть увагу, що використання цього аксесуара з iPod або iPhone може вплинути на якість безпроводового зв'язку.

У разі виникнення питань або проблем із пристроєм, не описаних у цьому посібнику, зверніться до найближчого дилера Sony.

Технічне обслуговування

Заміна літєвого елемента живлення в пульті дистанційного керування

За нормальних умов експлуатації строк служби елемента живлення становить приблизно 1 рік. (Строк служби може бути коротшим — залежно від умов експлуатації.)

Коли елемент живлення розряджається, відстань дії пульта дистанційного керування скорочується.

ПОПЕРЕДЖЕННЯ

У разі неправильної заміни елемента живлення виникає небезпека вибуху. Змінні елементи живлення мають відповідати оригінальним або бути еквівалентними.

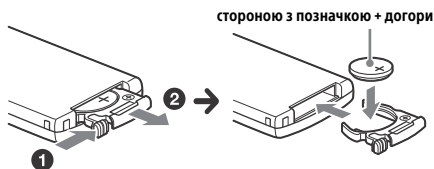

Примітки щодо літєвого акумулятора

- Тримайте літєвий акумулятор у місцях, недоступних для дітей. Якщо хтось проковтнув акумулятор, негайно зверніться до лікаря.
- Для забезпечення належного контакту витріть акумулятор сухою тканиною.
- Установлюючи акумулятор, обов'язково слідкуйте за правильністю полярності.
- Не беріть акумулятор металевим пінцетом, щоб не сталося короткого замикання.

ЗАСТЕРЕЖЕННЯ

У випадку неправильного використання акумулятор може вибухнути. Не перезаряджайте, не розбирайте та не кидайте у вогонь.

Чищення контактів

Пристрій може працювати неналежним чином у випадку забруднення контактів, що з'єднують пристрій і передню панель. Щоб запобігти цьому, від'єднайте передню панель (стор. 7) і прочистьте контакти ватним тампоном. Не докладайте надмірних зусиль. В іншому разі можна пошкодити контакти.

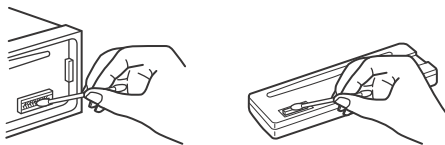

Примітки

- З міркувань безпеки вимикайте запалювання та виймайте ключ із замка запалювання перед чищенням контактів.
- Ніколи не торкайтеся контактів безпосередньо пальцями або будь-яким металевим предметом.

Технічні характеристики

Тюнер

FM

Діапазон настроювання:

FM1/FM2: 87,5–108,0 МГц (з інтервалом 50 кГц)
FM3: 65–74 МГц (з інтервалом 30 кГц)

Гніздо антени:

З'єднувач для зовнішньої антени

Проміжна частота:

FM CCIR: від -1956,5 до -487,3 кГц і від +500,0 до +2095,4 кГц
FM OIRT: від -1815,6 до -943,7 кГц і від +996,6 до +1776,6 кГц

Використовувана чутливість: 8 дБф

Вибірковість: 75 дБ при 400 кГц

Відношення сигнал/шум: 73 дБ

Розділення: 50 дБ на 1 кГц

Частотна характеристика: 20–15000 Гц

MW/LW

Діапазон настроювання:

MW: 531–1602 кГц
LW: 153–279 кГц

Гніздо антени:

З'єднувач для зовнішньої антени

Чутливість: MW: 26 мкВ, LW: 50 мкВ

Програвач CD

Відношення сигнал/шум: 120 дБ

Частотна характеристика: 10–20000 Гц

Коефіцієнт детонації: поза вимірюваними межами

Максимальна кількість (лише CD-R/CD-RW):

— папок (альбомів): 150 (у тому числі коренева папка);

— файлів (композицій) і папок: 300 (можливо, менше 300, якщо імена папок або файлів складаються з великої кількості символів);

— відображуваних символів для назви папки або файлу: 32 (Joliet)/64 (Romeo).

Підтримувані кодекси: MP3 (.mp3), WMA (.wma) і AAC (.m4a)

Програвач USB

Інтерфейс: USB (високошвидкісний)

Максимальна сила струму: 1,5 А

Максимальна кількість композицій, що розпізнаються: 10000

Підтримувані кодекси:

MP3 (.mp3), WMA (.wma), WAV (.wav), AAC (.m4a), AAC (.mp4) і FLAC (.flac)

Бездротовий зв'язок

Система зв'язку:

стандартна технологія BLUETOOTH версії 3.0

Вихід:

стандартна технологія BLUETOOTH,
потужність класу 2 (макс. +4 дБм)

Максимальна відстань зв'язку:

зона видимості приблизно 10 м*1

Частотний діапазон:

2,4 ГГц (2,4000–2,4835 ГГц)

Метод модуляції: FHSS

Сумісні профілі BLUETOOTH*2:

A2DP (Advanced Audio Distribution Profile — профіль покращеного розподілу звуку) 1.3
AVRCP (Audio Video Remote Control Profile — профіль дистанційного керування аудіо та відео) 1.5

HFP (Handsfree Profile — профіль Handsfree) 1.6
PBAP (Phone Book Access Profile — профіль доступу до телефонної книги)

SPP (Serial Port Profile — профіль послідовного порту)

MAP (Message Access Profile — профіль доступу до повідомлень)

HID (Human Interface Device Profile — профіль пристрою з інтерфейсом користувача)

Кодек:

SBC (.sbc) і AAC (.m4a)

*1 Фактична відстань може різнитися залежно від таких факторів, як перешкоди між пристроями, магнітні поля навколо мікрохвильової печі, статична електрика, чутливість прийому, технічні характеристики антени, операційна система, програмне забезпечення тощо.

*2 Профілі стандарту BLUETOOTH указують на мету встановлення зв'язку BLUETOOTH між пристроями.

Підсилювач потужності

Вихід: виходи динаміків

Повний опір динаміків: 4–8 Ом

Максимальна вихідна потужність: 100 Вт × 4 (за 4 Ом)

Загальні відомості

Виходи:

Термінал аудіовиходів: передній, задній, сабвуфер

Антенa з електричним приводом/термінал керування підсилювачем потужності (REM OUT)

Входи:

- Вхідний термінал пульта дистанційного керування
- Вхідне гніздо антени
- Вхідний термінал MIC
- Вхідне гніздо AUX (стерео міні-гніздо)
- Порт USB

Вимоги до живлення: автомобільний акумулятор постійного струму напругою 12 В (із заземленням негативного контакту)

Номинальне споживання струму: 10 А

Розміри:

прибл. 178 мм × 50 мм × 178 мм (ш/в/г)

Монтажні розміри:

прибл. 182 мм × 53 мм × 161 мм (ш/в/г)

Вага: прибл. 1,3 кг

Комплект постачання:

- Основний пристрій (1)
- Пульт дистанційного керування (1): RM-X231
- Мікрофон (1)
- Частини для встановлення та підключення (1 комплект)

Ваш дилер може не мати в асортименті всього переліченого вище приладдя. Зверніться до дилера для отримання докладнішої інформації.

Конструкцію та технічні характеристики може бути змінено без повідомлення.

Авторські права

Текстовий товарний знак і логотипи Bluetooth® є зареєстрованими товарними знаками корпорації Bluetooth SIG, Inc.; будь-яке використання цих знаків корпорацією Sony Corporation здійснюється згідно з ліцензією. Інші торговельні марки та товарні назви належать відповідним власникам.

Позначка N є товарним знаком або зареєстрованим товарним знаком компанії NFC Forum, Inc. у Сполучених Штатах Америки та інших країнах.

Windows Media є зареєстрованою торговельною маркою або торговельною маркою Microsoft Corporation у Сполучених Штатах Америки та/або в інших країнах.

Даний виріб захищений певними правами інтелектуальної власності корпорації Microsoft Corporation. Використання або поширення такої технології, окрім як у даному пристрої, заборонене без ліцензії корпорації Microsoft або уповноваженого представництва корпорації Microsoft.

iPhone, iPod, iPod classic, iPod nano, iPod touch і Siri є торговельними марками Apple Inc., зареєстрованими у США та інших країнах. App

Store є знаком обслуговування компанії Apple Inc.

Технологія кодування звуку MPEG Layer-3 та патенти ліцензовані компаніями Fraunhofer IIS та Thomson.

Google, Google Play і Android є торговими марками корпорації Google Inc.

libFLAC

Авторське право (C) 2000–2009 Josh Coalson
Авторське право (C) 2011–2013 Xiph.Org Foundation

Розповсюдження та використання у вихідній та двійковій формах, зі змінами або без них, дозволяється лише за умов дотримання наведених нижче вимог.

- У разі розповсюдження вихідного коду мають залишатися в силі зазначені вище повідомлення про авторські права, цей список умов і подальша відмова від відповідальності.
- У разі розповсюдження у двійковій формі мають бути вказані зазначені вище авторські права, цей список умов і подальше застереження про обмеження відповідальності в документації та/або інших матеріалах, що додаються до продукту.
- Ані назва організації Xiph.org Foundation, ані імена її співробітників не можуть бути використані для підтримки або сприяння продажу продуктів, розроблених із використанням цього програмного забезпечення, без попереднього письмового дозволу.

ЦЕ ПРОГРАМНЕ ЗАБЕЗПЕЧЕННЯ НАДАЄТЬСЯ ВЛАСНИКАМИ АВТОРСЬКИХ ПРАВ І ВИКОНАВЦЯМИ ЗА ПРИНЦИПОМ «ЯК Є», І БУДЬ-ЯКІ ПРЯМО ВИРАЖЕНІ ТА ДОМИСЛЮВАНІ ГАРАНТІЇ, У ТОМУ ЧИСЛІ ДОМИСЛЮВАНІ ГАРАНТІЇ ТОВАРНОГО СТАНУ ТА ПРИДАТНОСТІ ДЛЯ ВИКОРИСТАННЯ ЗА ПРИЗНАЧЕННЯМ, ВІДХИЛЯЮТЬСЯ. ОРГАНІЗАЦІЯ XIPH.ORG FOUNDATION АБО ЇЇ СПІВРОБІТНИКІ ЗА ЖОДНИХ ОБСТАВИН НЕ НЕСУТЬ ВІДПОВІДАЛЬНОСТІ ЗА БУДЬ-ЯКІ ПРЯМІ, НЕПРЯМІ, ВИПАДКОВІ, ОСОБЛИВІ, ШТРАФНІ АБО ПЕРЕДБАЧУВАНІ НЕПРЯМІ ЗБИТКИ (В ТОМУ ЧИСЛІ ЗА ПОСТАЧАННЯ ТОВАРІВ-ЗАМІННИКІВ АБО ПОСЛУГ, НЕМОЖЛИВІСТЬ ВИКОРИСТАННЯ, ВТРАТУ ДАНИХ АБО ПРИБУТКІВ ЧИ ПРИПИНЕННЯ ДІЯЛЬНОСТІ ПІДПРИЄМСТВА), ЩО СПРИЧИНЕНІ НЕЗАЛЕЖНО ВІД ПРИЧИНИ ТА ВИДУ ВІДПОВІДАЛЬНОСТІ — ЗА ДОГОВІРНИМИ, БЕЗУМОВНИМИ ЗОБОВ'ЯЗАННЯМИ АБО ВНАСЛІДОК ПРАВООПОРУШЕНЬ (У ТОМУ ЧИСЛІ ЧЕРЕЗ НЕДБАЛІСТЬ ЧИ ІНШІ ОБСТАВИНИ), ЯКІ ВИНИКАЮТЬ ВНАСЛІДОК ВИКОРИСТАННЯ ЦЬОГО ПРОГРАМНОГО ЗАБЕЗПЕЧЕННЯ, НАВІТЬ ЯКЩО ПРО МОЖЛИВІСТЬ ТАКИХ ЗБИТКІВ БУЛО ПОПЕРЕДЖЕНО.

Пошук і усунення несправностей

Наведений нижче контрольний список допоможе вам вирішити проблеми, які можуть виникнути у пристрої.

Перш ніж переглянути наведений нижче контрольний список, перевірте підключення та робочі процедури.

Докладніше про використання запобіжника та зняття пристрою з панелі приладів див. «Підключення/встановлення» (стор. 32). Якщо несправність не вдається усунути, відвідайте веб-сайт служби підтримки, зазначений на останній сторінці обкладинки.

Загальні відомості

Живлення не подається на пристрій.

- Якщо пристрій вимкнено, а дисплей згас, використання пульта дистанційного керування неможливе.
 - Увімкніть пристрій.

Пристрій вимикається, коли гучність відтворення висока.

- Потужність від кабелю живлення автомобіля може бути недостатньою.
 - Перевірте підключення живлення. Якщо проблему в підключенні не виявлено, підключіть живлення безпосередньо до акумулятора.
 - Якщо несправність усунути не вдається, зверніться до найближчого дилера.

Немає звуку або він дуже слабкий.

- Регулятор рівня сигналу [FADER] не встановлено в положення для системи з 2 динаміками.
- Гучність апарату та/або підключеного пристрою дуже низька.
 - Збільште гучність апарату й підключеного пристрою.

Відсутній звуковий сигнал.

- Підключено додатковий підсилювач потужності, а вбудований підсилювач не використовується.

Вміст пам'яті стерто.

- Натиснуто кнопку скидання.
 - Повторно збережіть у пам'яті.
- Шнур живлення або елемент живлення відключено або не підключено належним чином.

Збережені в пам'яті радіостанції та показник правильного часу стерті.

Перегорів запобіжник.

У пристрої виникає шум під час зміни положення замка запалювання.

- Шнури неправильно підключені до додаткового гнізда живлення автомобіля.

Під час відтворення або прийому запускається демонстраційний режим.

- Якщо не виконувати жодних дій протягом 5 хвилин, коли ввімкнено [DEMO-ON], запуститься демонстраційний режим.
 - Установіть значення [DEMO-OFF] (стор. 21).

Індикація у віконці дисплея зникла або не відображається.

- Регулятор підсвічування встановлено в положення [DIMMER-ON] (стор. 21).
- Дисплей вимикається, якщо натиснути й потримати кнопку OFF.
 - Натисніть кнопку OFF на пристрої та утримуйте її, доки дисплей не ввімкнеться.
- Контакти забруднені (стор. 24).

Кнопки операцій не функціонують.

Диск не виймається.

- Неправильне підключення.
 - Перевірте підключення пристрою. Якщо проблему вирішити не вдається, натисніть кнопку RESET (стор. 7). Вміст, збережений у пам'яті, буде стерто.
 - З міркувань безпеки не виконуйте операцію перезавантаження під час керування автомобілем.

Радіоприйом

Не приймаються сигнали радіостанцій.

Звук супроводжується шумами.

- Неправильне підключення.
 - Перевірте підключення автомобільної антени.
 - Якщо антена з електричним приводом не висувається, перевірте підключення проводу керування антеною з електроприводом.

Не вдається знайти запрограмовані станції.

- Трансльований сигнал надто слабкий.

RDS

Не приймаються послуги RDS (системи радіоданих).

- Вибрано FM3.
 - Виберіть FM1 або FM2.
- Послуги RDS недоступні в поточному регіоні.

Після кількох секунд прослуховування запускається функція SEEK.

- Станція не є TP-станцією або транслює слабкий сигнал.
 - Вимкніть ТА (стор. 11).

Немає повідомлень про поточну ситуацію на дорогах.

- Увімкніть ТА (стор. 11).
- Станція не транслює повідомлення про поточну ситуацію на дорогах, незважаючи на те, що є TP-станцією.
 - Налаштуйте іншу станцію.

PTY відображає [- - - - -].

- Поточна станція не є RDS-станцією.
- Не отримано даних RDS.
- Станція не вказує тип передачі.

Назва програмної послуги блимає.

- Для цієї станції немає альтернативної частоти.
 - Натисніть SEEK +/-, коли блимає назва програмної послуги. З'явиться повідомлення [PI SEEK], і пристрій почне шукати іншу частоту з такими самими даними PI (програмна ідентифікація).

Відтворення CD

Не відтворюється диск.

- Диск пошкоджений або забруднений.
- Диски CD-R/CD-RW не призначені для відтворення звуку (стор. 23).

Неможливо відтворити файли MP3/WMA/AAC.

- Диск несумісний із форматом і версією MP3/WMA/AAC. Докладні відомості про відтворювані диски та формати наведені на сайті підтримки, зазначеному на останній сторінці обкладинки.

Файли MP3/WMA/AAC потребують більше часу для початку відтворення, ніж інші.

- Наведені нижче диски потребують більше часу для початку відтворення:
 - диск, записаний зі складною структурою дерева файлів;
 - диск, записаний у режимі Multi Session;
 - диск, на який можна додавати файли даних.

Звук переривається.

- Диск пошкоджений або забруднений.

Відтворення з пристрою USB

Не відтворюються елементи через концентратор USB.

- Пристрою не вдається розпізнати пристрій USB через концентратор USB.

Для початку відтворення із пристрою USB потрібно більше часу.

- Структура дерева файлів у пристрої USB складна.

Переривчастість звуку.

- Звук може перериватися, якщо швидкість передачі перевищує 320 Кбіт/с.

Не відтворюється аудіофайл.

- Пристрій USB, відформатований за допомогою файлових систем, відмінних від FAT16 або FAT32, не підтримується.*

* Цей апарат підтримує системи FAT16 і FAT32, проте деякі пристрої USB можуть бути несумісними з усіма цими системами. Докладнішу інформацію див. в інструкції з експлуатації пристрою USB або зв'яжіться з виробником.

Функція NFC

З'єднання за один дотик (NFC) неможливе.

- Якщо смартфон не реагує на дотики.
 - Переконайтеся, що функцію NFC на смартфоні ввімкнено.
 - Наблизьте сторону з позначкою N смартфона ближче до сторони з позначкою N цього пристрою.
 - Якщо смартфон знаходиться в чохлі, зніміть його.
- Чутливість приймання NFC залежить від пристрою.
 - Якщо з'єднання зі смартфоном за один дотик не вдається встановити кілька разів посліпль, створіть з'єднання BLUETOOTH вручну.

Функція BLUETOOTH

Пристрій, до якого виконується підключення, не може виявити цей апарат.

- Перш ніж створювати пару, установіть у цьому апараті режим очікування створення пари.
- Якщо цей апарат уже підключено до пристрою BLUETOOTH, його не можна виявити з іншого пристрою.
 - Припиніть поточне підключення та здійсніть пошук цього апарата з іншого пристрою.
- Після створення пари ввімкніть вихід сигналу BLUETOOTH (стор. 9).

Підключення неможливе.

- Підключенням можна керувати з однієї сторони (цей апарат або пристрій BLUETOOTH), але не з обох.
 - Підключіться до цього апарата із пристрою BLUETOOTH або навпаки.

Не відображається ім'я виявленого пристрою.

- Залежно від стану іншого пристрою, може не вдатися отримати ім'я.

Немає сигналу дзвінка.

- Відрегулюйте гучність, повертаючи диск керування під час отримання виклику.
- Залежно від пристрою, який здійснює підключення, сигнал дзвінка може бути надіслано неналежним чином.
 - Установіть для параметра [RINGTONE] значення [1] (стор. 22).
- Передні динаміки не підключені до пристрою.
 - Підключіть передні динаміки до пристрою. Сигнал дзвінка виводиться тільки з передніх динаміків.

Не чути голос співрозмовника.

- Передні динаміки не підключені до пристрою.
 - Підключіть передні динаміки до пристрою. Голос співрозмовника виводиться тільки з передніх динаміків.

Співрозмовник каже, що гучність занадто низька або висока.

- Відрегулюйте гучність до потрібного рівня, використовуючи функцію налаштування підсилення мікрофона (стор. 16).

Під час телефонних розмов виникає відлуння або шум.

- Знизьте гучність.
- Установіть для режиму EC/NC значення [BTP EC/NC-1] або [BTP EC/NC-2] (стор. 16).
- Якщо сторонній шум, на відміну від звуку телефонного дзвінка, є надто голосним, спробуйте зменшити цей шум. Наприклад: якщо відчинено вікно, і шум через рух транспортних засобів або через інші обставини є надто голосним, зачиніть вікно. Якщо кондиціонер повітря працює надто гучно, зменште його потужність.

Телефон не підключено.

- Коли відтворюється аудіо через BLUETOOTH, телефон не підключається навіть у разі натискання кнопки CALL.
 - Установіть підключення з телефону.

Якість звуку на телефоні незадовільна.

- Якість звуку в телефоні залежить від умов прийому, у яких перебуває стільниковий телефон.
 - Якщо якість прийому незадовільна, перемістіть автомобіль у місце, де сигнал для стільникового телефону буде сильнішим.

Гучність підключеного аудіопристрою низька (висока).

- Рівень гучності залежить від аудіопристрою.
 - Відрегулюйте гучність підключеного аудіопристрою або цього апарата.

Звук переривається під час відтворення даних з аудіопристрою BLUETOOTH.

- Зменште відстань між апаратом і аудіопристроєм BLUETOOTH.
- Якщо аудіоприсрій BLUETOOTH зберігається у футлярі, що перешкоджає передаванню сигналу, вийміть аудіоприсрій із футляра під час використання.
- Поряд використовуються кілька пристроїв BLUETOOTH або інших пристроїв, що випромінюють радіохвилі.
 - Вимкніть інші пристрої.
 - Збільште відстань від інших пристроїв.
- Відтворення звуку припиняється в ту мить, коли встановлюється підключення між апаратом і стільниковим телефоном. Це не є несправністю.

Підключеним аудіопристроєм BLUETOOTH неможливо керувати.

- Переконайтеся, що підключений пристрій BLUETOOTH підтримує AVRCP.

Деякі функції не працюють.

- Перевірте, чи підтримує відповідні функції пристрій, з яким встановлюється підключення.

Виконується автоматична відповідь на дзвінок.

- Підключений телефон налаштовано на автоматичну відповідь на дзвінок.

Не вдалось об'єднати пристрої в пару через перевищення часу очікування.

- Для деяких пристроїв, які встановлюють підключення, максимальний проміжок часу для об'єднання в пару може бути короткий.
 - Спробуйте завершити процедуру створення пари за цей проміжок часу.

Функція BLUETOOTH не працює.

- Вимкніть пристрій, утримуючи натиснутою кнопку OFF довше 2 секунд, а потім увімкніть його.

Не виводиться звук із динаміків під час викликів handsfree.

- Якщо звук виводиться через стільниковий телефон, настройте стільниковий телефон на виведення звуку через динаміки автомобіля.

Функцію Siri Eyes Free не активовано.

- Виконайте реєстрацію режиму handsfree для пристрою iPhone, який підтримує функцію Siri Eyes Free.
- Встановіть для функції Siri значення «оп» на пристрої iPhone.
- Скасуйте з'єднання BLUETOOTH із пристроєм iPhone та апаратом, а потім знову створіть з'єднання.

Використання SongPal

Назва програми не відповідає дійсній програмі в «SongPal».

→ Запустіть програму знову за допомогою «SongPal».

Коли запущено програму «SongPal» через BLUETOOTH, дисплей автоматично перемикається на [BT AUDIO].

→ Програма «SongPal» або функція BLUETOOTH дали збій.

→ Знову запустіть програму.

Програма «SongPal» автоматично розриває з'єднання, коли дисплей перемикається в режим [IPD].

→ Програма «SongPal» на iPhone/iPod не підтримує відтворення з iPod.

— Змініть джерело пристрою на будь-яке, окрім [IPD], потім встановіть з'єднання «SongPal» (стор. 16).

Індикація помилок/Повідомлення

CD ERROR: не відтворюється диск. Диск буде вилучений автоматично.

→ Почистьте диск або вставте його правильно. Переконайтеся, що диск не порожній і не пошкоджений.

CD NO MUSIC: відсутній відтворюваний файл. Диск буде вилучений автоматично.

→ Вставте диск з відтворюваними файлами (стор. 25).

CD PUSH EJECT: диск неможливо вийняти.

→ Натисніть  (виймання).

HUB NO SUPRT: цей пристрій не підтримує концентратори USB.

IPD STOP: відтворення з iPod завершено.

→ Розпочніть відтворення за допомогою iPod/iPhone.

NO AF: відсутні альтернативні частоти.

→ Натисніть SEEK +/-, коли блимає назва програмної послуги. Пристрій почне шукати іншу частоту з такими самими даними PI (ідентифікація програми) (з'явиться повідомлення [PI SEEK]).

NO TP: відсутні програми про ситуацію на дорогах.

→ Пристрій продовжуватиме пошук доступних TP-станцій.

OUTPUT ERROR: можливо, сталася внутрішня помилка.

→ Перевірте підключення. Якщо повідомлення про помилку не зникає з дисплея, проконсультуйтеся з найближчим дилером Sony.

OVERLOAD: пристрій USB переповнений.

→ Від'єднайте пристрій USB, а потім змініть джерело, натиснувши кнопку SRC.

→ Пристрій USB несправний, або підключено пристрій, який не підтримується.

READ: триває зчитування інформації.

→ Дочекайтеся завершення зчитування — відтворення розпочнеться автоматично.

Залежно від структури диска цей процес може тривати деякий час.

TEMP CAUTION: активовано пристрій термічного захисту.

→ Зменште гучність.

USB ERROR: не відтворюється пристрій USB.

→ Знову підключіть пристрій USB.

USB NO DEV: пристрій USB не під'єднано або не розпізнано.

→ Переконайтеся, що пристрій або кабель USB надійно під'єднано.

USB NO MUSIC: відсутній відтворюваний файл.

→ Під'єднайте пристрій USB з відтворюваними файлами (стор. 25).

USB NO SUPRT: пристрій USB не підтримується.

→ Для отримання докладних відомостей про сумісність пристрою USB див. веб-сайт підтримки, зазначений на останній сторінці обкладинки.

 або : досягнуто початку або кінця диска.

: неможливо відобразити символ.

Щодо функції BLUETOOTH:

BT BUSY: пристрій BLUETOOTH зайнятий.

→ Трохи зачекайте та повторіть спробу.

ERROR: вибрана функція не може бути виконана.

→ Трохи зачекайте та повторіть спробу.

NO DEV: пристрій BLUETOOTH не під'єднано або не розпізнано.

→ Переконайтеся, що пристрій BLUETOOTH надійно підключений, і що встановлено з'єднання BLUETOOTH із пристроєм BLUETOOTH.

P EMPTY: немає збережених номерів телефонів.

UNKNOWN: не відображається ім'я або номер телефону.

WITHHELD: співрозмовник приховує номер телефону.

Щодо операції з програмою SongPal:

APP -----: з'єднання із програмою не встановлено.

→ Встановіть з'єднання «SongPal» повторно (стор. 16).

APP DISCNT: програму відключено.

→ Створіть з'єднання «SongPal» (стор. 16).

APP DISPLAY: у програмі відкрито екран налаштувань.

→ Вийдіть з екрана налаштувань у програмі, щоб активувати керування кнопками.

APP LIST: відкрито список вмісту CD/USB/iPod.

→ Вийдіть зі списку у програмі, щоб активувати кнопкове керування.

APP MENU: у програмі відкрито екран налаштувань.

→ Вийдіть з екрана налаштувань у програмі, щоб активувати кнопкове керування.

APP NO DEV: пристрій зі встановленою програмою не підключено або не розпізнано.

→ Здійсніть з'єднання BLUETOOTH та повторно встановіть з'єднання «SongPal» (стор. 16).

APP SOUND: у програмі відкрито екран налаштувань звуку.

→ Вийдіть з екрана налаштувань звуку у програмі, щоб активувати кнопкове керування.

OPEN APP: програму «SongPal» не запущено.

→ Запустіть програму.

Щодо роботи пульта дистанційного керування на кермовому колесі:

ERROR: під час реєстрації функції сталася помилка.

→ Виконайте процедуру реєстрації знову, починаючи з тієї функції, де сталася помилка (стор. 19).

TIMEOUT: процедуру реєстрації функції не виконано у зв'язку з перевищенням ліміту часу.

→ Спробуйте завершити процедуру реєстрації, поки блимає [REGISTER] (близько 6 секунд) (стор. 19).

Якщо наведені поради не допомагають вирішити проблему, проконсультуйтеся з найближчим дилером Sony. Якщо пристрій здається в ремонт через проблему з відтворенням диска CD, захопіть із собою диск, під час відтворення якого виникла проблема.

Увага!

- Під'єднайте всі заземлені кабелі до спільної точки заземлення.
- Запобігайте попаданню проводки під гвинти або між рухомих деталей (наприклад, між напрямними сидіння).
- Перед створенням підключень вимкніть запалювання автомобіля, щоб запобігти короткому замиканню.
- Підключіть кабель живлення ⑥ спочатку до пристрою та динаміків, а потім — до додаткового роз'єму живлення.
- Для забезпечення безпеки обов'язково ізолюйте всі вільні невід'єднані кабелі електроізолювальною стрічкою.

Застережні заходи

- Уважно виберіть місце для встановлення, щоб пристрій не перешкодив нормальному керуванню автомобілем.
- Уникайте встановлення пристрою в місцях, що піддаються впливу пилу, бруду, надмірної вібрації або високої температури, наприклад у місцях, на які падає пряме сонячне проміння, або біля вентиляційних отворів обігрівача.
- Для безпечного та надійного встановлення використовуйте монтажне обладнання тільки з комплекту постачання.

Примітка щодо кабелю живлення (жовтий)

За підключення пристрою разом з іншими стереокомпонентами сила струму в контурі автомобіля має бути вищою за суму значень сили струму, указаних на плавких запобіжниках кожного компонента.

Регулювання кута встановлення

Відрегулюйте кут встановлення так, щоб він був не більший за 45°.

Список частин для встановлення

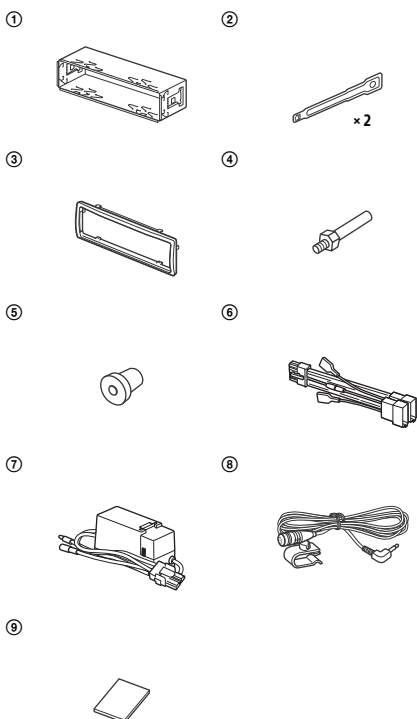

- Цей список частин не охоплює повний комплект постачання.
- Кронштейн ① і захисна манжета ③ прикріплюються до пристрою перед комплектацією. Перед встановленням пристрою скористайтеся демонтажними ключами ②, щоб від'єднати кронштейн ① від пристрою. Докладніше див. «Від'єднання захисної манжети та кронштейна» (стор. 36).
- Збережіть на майбутнє ці демонтажні ключі ②, оскільки вони потрібні для знімання пристрою з автомобіля.

Підключення

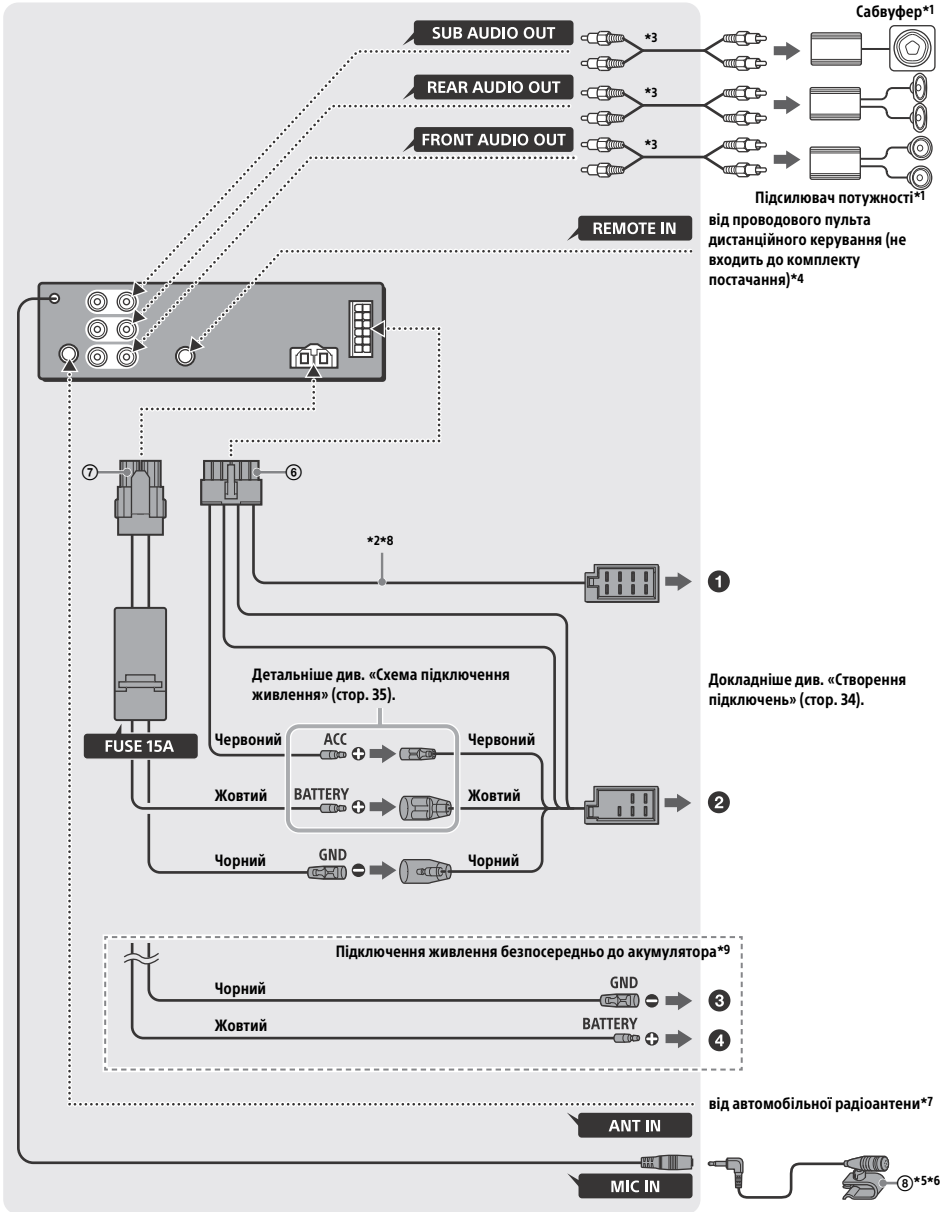

- *1 Не входить до комплекту постачання.
- *2 Повний опір динаміків: 4–8 Ом × 4.
- *3 Шнур RCA з контактними штирками (не входить до комплекту постачання).
- *4 Залежно від типу автомобіля, можливо, знадобиться використати адаптер для проводового пульта дистанційного керування (не входить до комплекту постачання). Для отримання додаткової інформації щодо використання проводового пульта дистанційного керування див. розділ «Використання проводового пульта дистанційного керування» (стор. 36).
- *5 Незалежно від використання або невикористання проведіть вхідний кабель мікрофона так, щоб він не заважав керуванню автомобілем. Закріпіть кабель затискачем або іншим фіксатором, якщо він прокладений біля ніг.
- *6 Детальніше про встановлення мікрофона див. «Встановлення мікрофона» (стор. 35).
- *7 Залежно від типу автомобіля, можливо, знадобиться використати адаптер (не входить до комплекту постачання), якщо не підходить з'єднувач для зовнішньої антени.
- *8 Використовуйте динаміки з потужністю на канал (RMS) 50 Вт або ще вищою відносно потужністю. Радимо використовувати широкосмугові динаміки серії Sony XB.
- *9 Якщо номінал струму запобіжника у вашому автомобілі становить 10 А, підключіть живлення безпосередньо до акумулятора, щоб уникнути коротких замикань.

Створення підключень

Якщо антена з електроприводом не має релевної стійки, підключення цього пристрою за допомогою кабелю живлення з комплекту ⑥ може пошкодити антену.

1 До роз'єму динаміка автомобіля

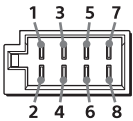

1		⊕	Фіолетовий
2	Задній динамік (правий)	⊖	Фіолетовий/з чорними смужками
3		⊕	Сірий
4	Передній динамік (правий)	⊖	Сірий/з чорними смужками
5		⊕	Білий
6	Передній динамік (лівий)	⊖	Білий/з чорними смужками
7		⊕	Зелений
8	Задній динамік (лівий)	⊖	Зелений/з чорними смужками

2 До гнізда живлення автомобіля

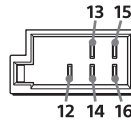

12	Неперервне постачання живлення	Жовтий
13	Антенa з електричним приводом/керування підсилювачем потужності (REM OUT)	Синій/з білими смужками
14	Імпульсне постачання живлення для системи підсвічування	Оранжевий/з білими смужками
15	Імпульсне постачання живлення	Червоний
16	Заземлення	Чорний

Підключення безпосередньо до акумулятора

Якщо номінал струму запобіжника у вашому автомобілі становить 10 А, підключіть живлення безпосередньо до акумулятора, щоб уникнути коротких замикань.

3 до металевої частини автомобіля

4 до плюсової клеми акумулятора

Примітки

- Незважаючи на те, що пристрій під'єднано до проводу живлення автомобіля, пристрій може не забезпечувати максимальну продуктивність через недостатню потужність. У цьому випадку підключіть живлення безпосередньо до акумулятора.
- Усі кабелі живлення, під'єднані до плюсової клеми акумулятора, мають бути захищені запобіжником у межах 450 мм від клеми акумулятора, перш ніж їх буде прокладено через певну металеву деталь.
- Переконайтеся, що кабелі акумулятора, під'єднані до автомобіля (провід заземлення приєднано до автомобільної рами)*, мають діаметр, який принаймні дорівнює діаметру головного кабелю живлення, підключеного від акумулятора до головного пристрою.
- Під час роботи на повну потужність через систему проходимиме струм силою більше 15 А. Тому переконайтеся, що проводи, які під'єднуються до клем +12 В і GND цього пристрою, мають номер не менше 14 (AWG14 згідно з американським сортаментом проводів), або площу перерізу більше 2 мм².

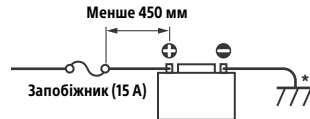

Автомобільний акумулятор +12 В

У разі виникнення запитань або проблем із підключенням зверніться до дилера для отримання докладнішої інформації.

Просте підключення сабвуфера

Сабвуфер можна використовувати без підсилювача потужності, якщо він підключений до кабелю заднього динаміка.

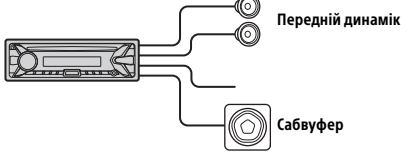

Примітки

- Необхідно підготувати проводи задніх динаміків.
- Щоб уникнути пошкоджень, використовуйте сабвуфер із повним опором 4–8 Ом і відповідною гранично допустимою потужністю.

Підключення запам'ятовувальної системи

Якщо підключено жовтий кабель електроживлення, живлення завжди постачатиметься до запам'ятовувальної схеми навіть за викликового запалювання.

Підключення динаміків

- Перед підключенням динаміків вимкніть пристрій.
- Щоб уникнути пошкоджень, використовуйте динаміки з повним опором 4–8 Ом і відповідною гранично допустимою потужністю.

Схема підключення живлення

Перевірте роз'єм підключення допоміжного живлення автомобіля та правильно розподіліть з'єднання кабелів (залежно від типу автомобіля).

Допоміжний роз'єм живлення

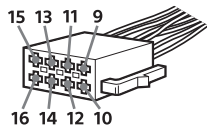

Загальна схема підключення

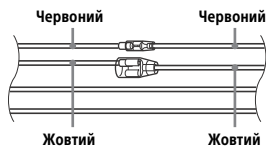

12	Неперервне постачання живлення	Жовтий
15	Імпульсне постачання живлення	Червоний

Якщо червоний і жовтий проводи переставлено місцями

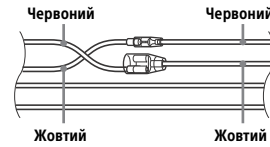

12	Імпульсне постачання живлення	Жовтий
15	Неперервне постачання живлення	Червоний

Якщо автомобіль не має положення АСС

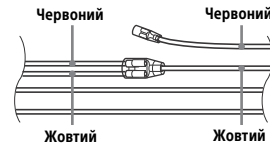

Після перевірки відповідності з'єднань і проводів імпульсного постачання живлення підключіть пристрій до автомобільного контуру електроживлення. Якщо виникли запитання або проблеми з пристроєм, не описані в цій інструкції, зверніться по допомогу до дилера автомобільної компанії.

Встановлення мікрофона

Для запису голосу під час здійснення викликів у режимі handsfree потрібно встановити мікрофон ⑧.

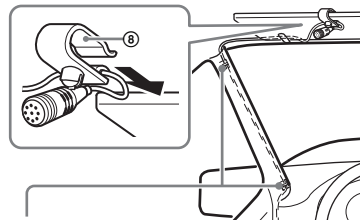

Затискач (не входить до комплекту постачання)

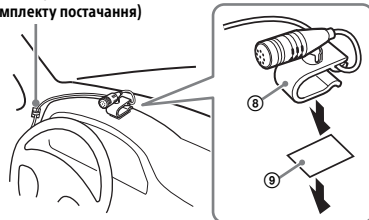

Увага!

- Через намотування проводу на кермову колонку або важіль коробки передач виникає велика небезпека. Потурбуйтеся про те, щоб цей провід не заважав вам під час керування автомобілем.
- Якщо ваш автомобіль обладнано подушками безпеки або іншим амортизувальним устаткуванням, перед встановленням цього пристрою зверніться в магазин, у якому ви його придбали, або зв'яжіться з продавцем автомобіля.

Примітка

Перед застосуванням липкої двосторонньої стрічки ⑨ очистьте поверхню панелі приладів сухою тканиною.

Використання проводового пульта дистанційного керування

- 1 Щоб активувати проводовий пульт дистанційного керування, установіть для [SET STR CONTROL] у [SET STEERING] значення [EXTERNAL] (стор. 19).

Установлення

Від'єднання захисної манжети та кронштейна

Перед установленням пристрою від'єднайте захисну манжету ③ та кронштейн ① від пристрою.

- 1 Захопіть обидва краї захисної манжети ③ й витягніть її.

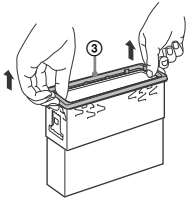

- 2 Вставте разом обидва демонтажні ключі ② до клацання. Потягніть кронштейн ① донизу, а потім потягніть пристрій догори, щоб від'єднати його.

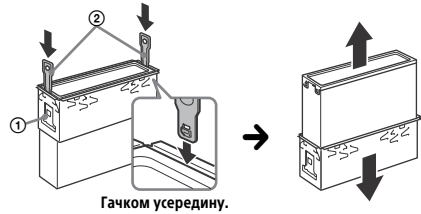

Установлення пристрою в панель приладів

Перед установленням переконайтеся, що фіксатори з обох сторін кронштейна ① зігнута всередину на 2 мм.

- 1 Установіть кронштейн ① у панель приладів, а потім вигніть виступи назовні, щоб забезпечити щільну фіксацію.

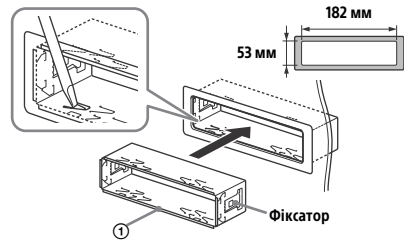

- 2 Приєднайте пристрій до кронштейна ①, а потім вставте захисну манжету ③.

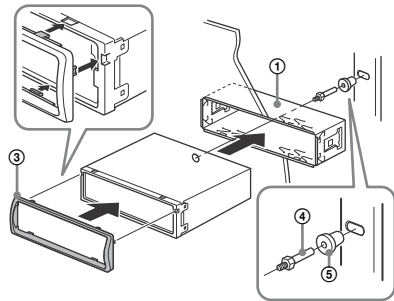

ПОПЕРЕДЖЕННЯ

Не торкайтеся лівого боку пристрою під час виймання з панелі приладів. Радіатор із лівого боку пристрою залишається гарячим одразу після використання.

Примітки

- Якщо фіксатори випрямлені або зігнуті назовні, пристрій не буде встановлений належним чином і може випасти.
- Переконайтеся, що 4 фіксатори на захисній манжеті ③ належним чином встановлені в отвори, наявні в апараті.

Від'єднання та приєднання передньої панелі

Докладніше див. «Від'єднання передньої панелі» (стор. 7).

Перезавантаження пристрою

Докладніше див. «Перезавантаження пристрою» (стор. 7).

Заміна запобіжника

Замінюючи запобіжник, переконайтеся, що новий запобіжник розрахований на таку саму силу струму, як і оригінальний. Якщо запобіжник перегорає, перевірте підключення живлення та замініть запобіжник. Якщо запобіжник перегорає знову після заміни, причиною цього може бути внутрішня несправність. У такому разі зверніться до найближчого дилера Sony.

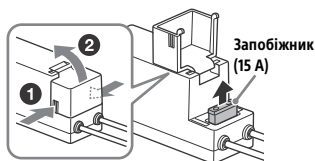

Примітка

Використовуйте відповідний інструмент для заміни запобіжника.

iPhone, iPod, iPod classic, iPod nano, iPod touch, and Siri are trademarks of Apple Inc., registered in the U.S. and other countries. App Store is a service mark of Apple Inc.

About iPod

- You can connect to the following iPod models. Update your iPod devices to the latest software before use.

Compatible iPhone/iPod models

Compatible Model	Bluetooth®	USB
iPhone 5s	○	○
iPhone 5c	○	○
iPhone 5	○	○
iPhone 4s	○	○
iPhone 4	○	○
iPhone 3GS	○	○
iPhone 3G*		○
iPod touch (5th generation)	○	○
iPod touch (4th generation)	○	○
iPod touch (3rd generation)*		○
iPod touch (2nd generation)*		○
iPod classic*		○
iPod nano (7th generation)*		○
iPod nano (6th generation)*		○
iPod nano (5th generation)*		○
iPod nano (4th generation)*		○
iPod nano (3rd generation)*		○

* "SongPal" does not support iPhone 3G, iPod touch (3rd generation), iPod touch (2nd generation), iPod classic, and iPod nano.

- "Made for iPod," and "Made for iPhone," mean that an electronic accessory has been designed to connect specifically to iPod or iPhone, respectively, and has been certified by the developer to meet Apple performance standards. Apple is not responsible for the operation of this device or its compliance with safety and regulatory standards. Please note that the use of this accessory with iPod or iPhone may affect wireless performance.

Сайт підтримки

У випадку виникнення будь-яких питань або для отримання найновіших відомостей щодо цього продукту відвідайте вказаний нижче веб-сайт:

Сайт для получения поддержки

В случае возникновения вопросов и для получения самых последних сведений о данном продукте посетите следующий веб-сайт:

<http://support.sony-europe.com/>

Зарегистрируйте ваш продукт на:
Зареєструйте свій продукт он-лайн на:

www.sony-europe.com/myproducts

Импортер на территории стран Таможенного союза
ЗАО "Сони Электроникс", Россия, 123103, Москва,
Карамышевский проезд, 6

<http://www.sony.net/>

©2015 Sony Corporation Printed in Thailand



* 4 5 6 3 8 0 0 3 1 * (1)