

SONY®

4-422-251-41(1)

Mini HI-FI Component System

Инструкция по эксплуатации	RU
----------------------------	----

Інструкція з експлуатації	UA
---------------------------	----

ПРЕДУПРЕЖДЕНИЕ

Чтобы снизить риск возникновения пожара или поражения электрическим током, не подвергайте устройство воздействию дождя или влаги.

Чтобы снизить риск возникновения пожара, не закрывайте вентиляционные отверстия устройства газетами, салфетками, занавесками и т. д.

Не устанавливайте на устройство источники открытого огня, например свечи.

Чтобы снизить риск возникновения пожара или поражения электрическим током, не допускайте попадания на устройство капель влаги, не размещайте на нем предметы с жидкостью, например вазы.

Поскольку для отключения основного блока от источника питания используется главный штекер, подключайте основной блок к легкодоступной розетке. Если основного блока работает неисправно, немедленно отключите главный штекер от розетки переменного тока.

Не устанавливайте устройство в места с ограниченным пространством, например книжные шкафы или встроенную мебель.

Не подвергайте батарейки или устройство с установленными батарейками воздействию сильных источников тепла, например солнечных лучей, огня и т. д. Основной блок не отключен от источника питания до тех пор, пока он подключен к розетке переменного тока, даже если сам основной блок выключен.

Чрезмерно высокая громкость звука в наушниках может привести к потере слуха.

ВНИМАНИЕ

Использование оптических инструментов с данным продуктом может создать угрозу для глаз.

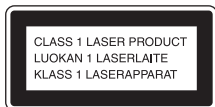

Данное устройство классифицировано как CLASS 1 LASER. Данная отметка расположена на задней панели устройства.

Для покупателей в России



**Утилизация
отслужившего
электрического и
электронного
оборудования
(директива
применяется в
странах Евросоюза
и других
европейских
странах, где
действуют системы
раздельного сбора
отходов)**

Данный знак на устройстве или его упаковке обозначает, что данное устройство нельзя утилизировать вместе с прочими бытовыми отходами. Его следует сдать в соответствующий приемный пункт переработки электрического и электронного оборудования. Неправильная утилизация данного изделия может привести к потенциально негативному влиянию на окружающую среду и здоровье людей, поэтому для предотвращения подобных последствий необходимо выполнять специальные требования по утилизации этого изделия.

Переработка данных материалов поможет сохранить природные ресурсы. Для получения более подробной информации о переработке этого изделия обратитесь в местные органы городского управления, службу сбора бытовых отходов или в магазин, где было приобретено изделие.



Утилизация использованных элементов питания (применяется в странах Евросоюза и других европейских странах, где действуют системы раздельного сбора отходов)

Данный знак на элементе питания или упаковке означает, что элемент питания, поставляемый с устройством, нельзя утилизировать вместе с прочими бытовыми отходами. На некоторых элементах питания данный символ может комбинироваться с символом химического элемента. Символы ртути (Hg) или свинца (Pb) указываются, если содержание данных металлов более 0,0005% (для ртути) и 0,004% (для свинца) соответственно. Обеспечивая правильную утилизацию использованных элементов питания, вы предотвращаете негативное влияние на окружающую среду и здоровье людей, возникающее при неправильной утилизации. Вторичная переработка материалов, использованных при изготовлении элементов питания, способствует сохранению природных ресурсов.

При работе устройств, для которых в целях безопасности, выполнения каких-либо действий или сохранения имеющихся в памяти устройств данных необходима подача постоянного питания от встроенного элемента питания, замену такого элемента питания следует производить только в специализированных сервисных центрах.

Для правильной утилизации использованных элементов питания, после истечения срока службы, сдавайте их в соответствующий пункт по сбору электронного и электрического оборудования. Об использовании прочих элементов питания, пожалуйста, узнайте в разделе, в котором даны инструкции по извлечению элементов питания из устройства, соблюдая меры безопасности. Сдавайте использованные элементы питания в соответствующие пункты по сбору и переработке использованных элементов питания.

Для получения более подробной информации о вторичной переработке данного изделия или использованного элемента питания, пожалуйста, обратитесь в местные органы городского управления, службу сбора бытовых отходов или в магазин, где было приобретено изделие.

Продолжение следует 

**Информация для покупателей:
Следующая информация
относится только к
оборудованию,
приобретенному в странах, где
действуют директивы ЕС.**

Производителем данного устройства является корпорация Sony Corporation, 1-7-1 Konan Minato-ku Tokyo, 108-0075 Japan.
Уполномоченным представителем по электромагнитной совместимости (EMC) и безопасности изделия является компания Sony Deutschland GmbH, Hedelfinger Strasse 61, 70327 Stuttgart, Germany. По вопросам обслуживания и гарантии обращайтесь по адресам, указанным в соответствующих документах.



ME10

Hi-Fi компонентная минисистема
Изготовитель: Сони Корпорейшн
Адрес: 1-7-1 Конан, Минато-ку,
Токио 108-0075, Япония
Страна-производитель: Китае

Импортер на территории РФ и название и адрес организации, расположенной на территории РФ, уполномоченной принимать претензии от пользователей:
ЗАО "Сони Электроникс", 123103, Москва, Карамышевский проезд, 6, Россия

Класс защиты от поражения электрическим током II

Дата производства указана на штриховом коде изделия и/или на коробке.

Например: XX.XXXX

Первые две цифры означают месяц, а последние четыре цифры означают год.

Лицензия и торговые марки

- "WALKMAN" и логотип "WALKMAN" являются зарегистрированными торговыми марками корпорации Sony Corporation.
- Технология аудиокodирования MPEG Layer-3 и соответствующие патенты имеют лицензию Fraunhofer IIS и Thomson.
- Windows Media является зарегистрированной торговой маркой или торговой маркой корпорации Microsoft Corporation в США и/или других странах.
- В данном продукте используется технология, защищенная правами на интеллектуальную собственность Microsoft. Использование или распространение данной технологии за рамками данного продукта без соответствующей лицензии от Microsoft запрещено.

Оглавление

Описание деталей и элементов управления	6
---	---

Начало работы

Безопасное подключение системы	9
Настройка часов	10

Диск

Воспроизведение AUDIO CD/MP3-диска.....	11
Режимы воспроизведения	11

Радио

Прослушивание радиостанций	13
RDS-вещание	14

USB-устройство

Перед использованием USB-устройства на данной системе	15
Передача музыки с диска	16
Воспроизведение файла	18

Другие операции

Регулировка громкости	20
Использование таймеров	20
Изменение отображения	21
Изменение яркости подсветки	22
Использование дополнительных устройств	22
Отключение кнопок основного блока (Защита от детей).....	22

Дополнительная информация

Воспроизводимые диски.....	23
Устранение неполадок.....	24
Сообщения	29
Меры предосторожности	30
Технические характеристики	31

Описание деталей и элементов управления

В данном руководстве описаны основные действия с пультом дистанционного управления, однако эти же операции можно также выполнить с помощью кнопок на основном блоке, имеющих такие же или схожие названия.

Основной блок

– Вид спереди

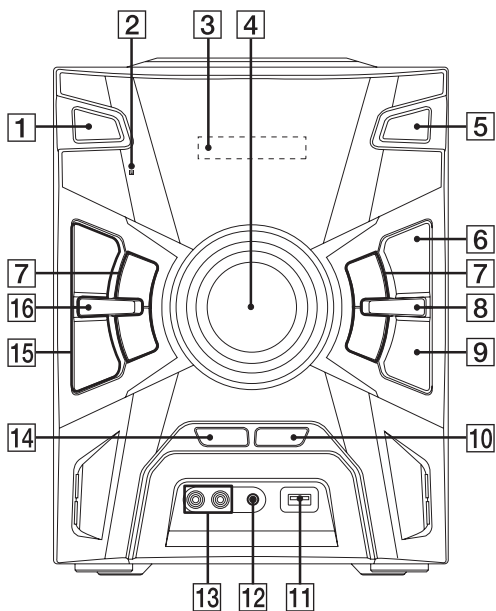

– Вид сверху

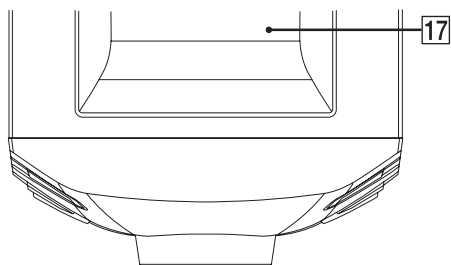

Пульт дистанционного управления RM-SCU37B

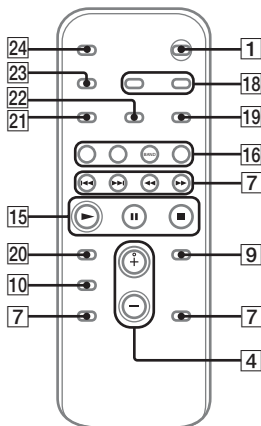

1

I/⏻ (вкл/режим ожидания)

Включение системы или переход в режим ожидания.

2

Датчик пульта дистанционного управления

3

Панель отображения

4

Основной блок: VOLUME

Пульт дистанционного управления: VOLUME +*/-

Регулировка громкости.

* Кнопка VOLUME + имеет тактильную точку. Она помогает лучше ориентироваться при работе с системой.

5



Установка или извлечение диска.

6

REC TO USB

Передача музыки с диска на подключенное USB-устройство.

7

📁 +/- (выбор папки)

Выбор папки на MP3-диске или USB-устройстве.

⏮/⏭ (перемотка назад/ быстрая перемотка вперед)

Удерживайте для поиска необходимого фрагмента дорожки или файла во время воспроизведения.

Пульт дистанционного управления: ←/→

Выбор элементов меню.

Основной блок: ⏮/⏭

Пульт дистанционного управления: ⏮/⏭

Выбор дорожки или файла.

Основной блок: TUNING +/-

Пульт дистанционного управления: +/- (поиск)

Поиск необходимой радиостанции.

8

OPTIONS (стр. 16, 18, 20, 22, 29)

Вход или выход из меню параметров.

9

ENTER

Подтверждение настроек.

10

EQ (стр. 20)

Выбор предварительно заданного звукового эффекта.

Продолжение следует ➞

11

ψ (USB)-порт

Подключение дополнительных USB-устройств.

12

Гнездо PHONES

Подключение наушников.

13

Гнезда DVD/PC IN L/R

Подключение к гнездам аудиовыхода аудио/видео оборудования.

14

BASS BOOST (стр. 20)

Выбор эффекта усиления низких частот.

15

Основной блок: ► II (воспроизведение/пауза)

Пульт дистанционного управления: ►

(воспроизведение), II (пауза)

Запуск или приостановка воспроизведения.

Для возобновления воспроизведения USB-устройства нажмите ► II или ►.

■ (стоп)

Остановка воспроизведения или передачи.

Дважды нажмите ■, чтобы остановить воспроизведение с USB-устройства.

16

FUNCTION

Выбор функции.

Пульт дистанционного управления: USB

Выбор функции USB.

Пульт дистанционного управления: CD

Выбор функции CD.

Пульт дистанционного управления: TUNER/BAND

Выбор функции TUNER.

Выбор диапазона FM или AM при работе с функцией TUNER.

17

Лоток для дисков

18

CLOCK/TIMER SELECT (стр. 21)

CLOCK/TIMER SET (стр. 10, 20)

Настройка часов и таймера воспроизведения.

19

REPEAT/FM MODE

Непрерывное воспроизведение диска, USB-устройства, одной дорожки или файла (стр. 13, 19). Выберите режим приема FM (монофонический или стерео) (стр. 13).

20

CLEAR

Удаление последнего пункта в запрограммированном списке.

21

TUNER MEMORY (стр. 14)

Сохранение настроенной радиостанции.

22

PLAY MODE/TUNING MODE

Выбор режима воспроизведения AUDIO CD, MP3-диска или USB-устройства (стр. 11, 12, 17, 19). Выбор режима настройки (стр. 13).

23

DISPLAY

Изменение информации на панели отображения.

24

SLEEP (стр. 20)

Настройка таймера отключения.

Безопасное подключение системы

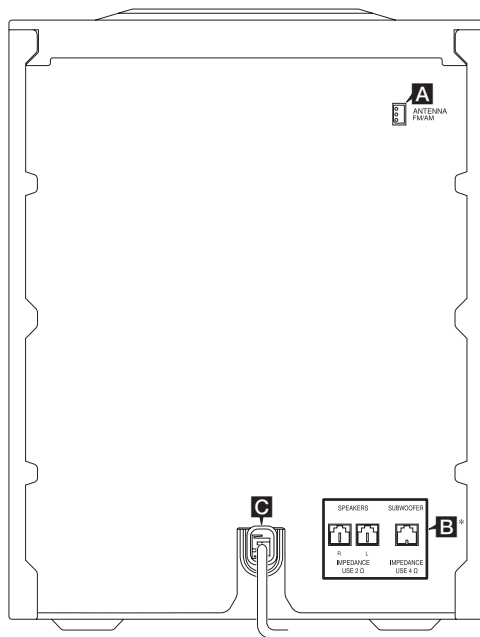

* Сабвуфер только для MHC-EX990.

A Антенны

При установке антенн найдите место и положение, которые обеспечивают оптимальный прием сигнала.

Не устанавливайте антенны вблизи кабелей громкоговорителя, шнура питания и USB-кабеля, чтобы избежать возникновения шумов.



Продолжение следует 

В Громкоговорители

Пример:

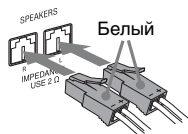

Примечания

- Используйте только входящие в комплект громкоговорители.
- При подключении шнуров громкоговорителей устанавливайте их непосредственно в разъемы.

С Питание

Подключите шнур питания к настенной розетке. На панели отображения запустится демонстрация. Нажмите I/⏻, чтобы включить систему. После этого демонстрация завершится автоматически.

Если входящий в комплект адаптер на штекере не подходит к настенной розетке, отключите его (только для моделей, оснащенных адаптером).

Установка батареек

Вставьте две входящие в комплект батарейки R6 (размер AA), соблюдая указанную ниже полярность.

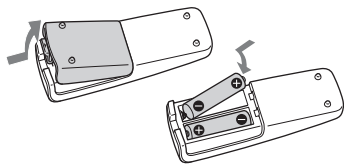

Примечания

- Не устанавливайте старую батарейку вместе с новой или батарейки разных типов.
- Если пульт дистанционного управления не используется в течение длительного времени, извлеките из него батарейки, чтобы предотвратить их протекание или коррозию.

Настройка часов

В режиме энергосбережения настроить часы невозможно.

1 Нажмите I/⏻, чтобы включить систему.

2 Нажмите CLOCK/TIMER SET.

Если на панели отображения отображается “PLAY SET”, несколько раз нажмите I◀◀/▶▶I для выбора “CLOCK”, затем нажмите ENTER.

3 Несколько раз нажмите I◀◀/▶▶I, чтобы установить часы, затем нажмите ENTER.

4 Несколько раз нажмите I◀◀/▶▶I, чтобы установить минуты, затем нажмите ENTER.

Воспроизведение AUDIO CD/MP3- диска

- 1 Нажмите CD.
- 2 На основном блоке нажмите **▲**, чтобы открыть лоток для дисков.
- 3 Установите диск этикеткой вверх.

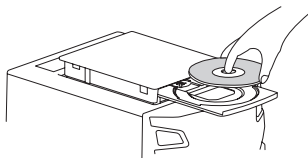

- 4 На основном блоке нажмите **▲**, чтобы закрыть лоток для дисков.
- 5 Нажмите **▶** для начала воспроизведения.

Примечания по воспроизведению дисков

- Система распознает до
 - 255 папок (включая корневую).
 - 512 MP3 файлов.
 - 8 уровней папок (дерево файлов).
- Информация CD-TEXT не поддерживается.

Режимы воспроизведения

Воспроизведение по порядку (Обычное воспроизведение)

Несколько раз нажмите PLAY MODE после остановки воспроизведения.

- (пусто): диск
- FLDR*: все MP3-файлы в папке на диске

* При воспроизведении AUDIO CD “FLDR” выполняет ту же функцию, что и режим Обычное воспроизведение.

Воспроизведение не по порядку (Воспроизведение в произвольном порядке)

Несколько раз нажмите PLAY MODE после остановки воспроизведения.

- SHUF: воспроизведение диска в произвольном порядке
- FLDR SHUF*: воспроизведение всех MP3-файлов в папке на диске

* При воспроизведении AUDIO CD “FLDR SHUF” выполняет ту же функцию, что и режим “SHUF”.

Примечание

При выключении системы режим воспроизведения в произвольном порядке будет отключен, и восстановлен режим обычного воспроизведения.

Создание собственной программы (Запрограммированное воспроизведение)

Можно создать программу для воспроизведения 25 и менее элементов.

1 Для функции CD:

Нажмите CD.

Для функции USB:

Нажмите USB.

2 После остановки воспроизведения несколько раз нажмите PLAY MODE, чтобы на панели отображения появилось “PGM”.

3 (Только аудиофайлы) Несколько раз нажмите +/- для выбора папки.

4 Несколько раз нажмите / , чтобы выбрать дорожку или файл, затем нажмите ENTER.



Номер выбранной дорожки или файла

Общее время воспроизведения программы (включая выбранную дорожку или файл)

“---” отображается, если общее время воспроизведения превышает 100 минут для AUDIO CD, или при программировании аудиофайла.

5 Повторите шаги 3 и 4 для программирования дополнительных дорожек или файлов.

6 Нажмите для начала запрограммированного воспроизведения.

Отмена запрограммированного воспроизведения

После остановки воспроизведения несколько раз нажмите PLAY MODE, чтобы с панели отображения исчезло “PGM”.

Удаление последнего пункта в запрограммированном списке

Нажмите CLEAR после остановки воспроизведения.

Примечания



- (Только функция CD)
Запрограммированный список остается доступным до открытия лотка для дисков.
- (Только функция USB)
Запрограммированный список удаляется при:
 - выполнении операции удаления.
 - извлечении USB-устройства.
 - переключении модуля памяти USB.

Просмотр информации о программе (например, общего числа дорожек)

Несколько раз нажмите DISPLAY.

Непрерывное воспроизведение (Повторное воспроизведение)

Несколько раз нажмите REPEAT.

-  : повтор всех дорожек или файлов
-  1: повтор дорожки или файла

Радио

Прослушивание радиостанций

1 Несколько раз нажмите TUNER/BAND, чтобы выбрать диапазон FM или AM.

2 Автоматический поиск:

Несколько раз нажмите TUNING MODE, чтобы на панели отображения появилось “AUTO”. Затем нажмите +/- . Поиск автоматически останавливается, если найдена радиостанция, после чего на панели отображения появляется “TUNED” и “ST” (только для стерео FM-программ).



Если “TUNED” не загорается и поиск не останавливается, нажмите , чтобы остановить поиск. Затем выполните настройку вручную (указано ниже).

Настройка вручную:

Несколько раз нажмите TUNING MODE, чтобы с панели отображения исчезли “AUTO” и “PRESET”. Затем несколько раз нажмите +/- для настройки необходимой радиостанции.

Совет

Чтобы снизить уровень статических помех при слабом сигнале стерео FM-станции, несколько раз нажмите FM MODE, пока на панели отображения не появится “MONO”.

Продолжение следует 

Изменение интервала настройки AM (Кроме моделей для России)

Интервал настройки AM по умолчанию составляет 9 кГц (или 10 кГц в некоторых регионах). В режиме энергосбережения изменить интервал настройки AM невозможно.

- 1 Несколько раз нажмите TUNER/BAND, чтобы выбрать диапазон AM.
- 2 Нажмите I/⏻, чтобы выключить систему.
- 3 Нажмите DISPLAY, чтобы отобразить часы или демонстрацию.
- 4 Удерживая TUNING + на основном блоке, нажмите I/⏻. “9K STEP” или “10K STEP” появится на панели отображения. При изменении интервала все предварительно заданные AM-радиостанции будут удалены.

Установка радиостанций

В памяти устройства можно сохранить до 20 FM и до 10 AM-радиостанций.

- 1 Настройте необходимую радиостанцию.
- 2 Нажмите TUNER MEMORY.

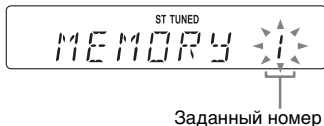

- 3 Несколько раз нажмите +/-, чтобы выбрать заданный номер, затем нажмите ENTER.

“COMPLETE” появится на панели отображения. Станция будет сохранена.

Предварительно заданные радиостанции сохраняются около 12 часов даже при отключении шнура питания или сбоя питания.

Настройка радиостанции

Несколько раз нажмите TUNING MODE, чтобы на панели отображения появилось “PRESET”. Затем несколько раз нажмите +/- для выбора номера радиостанции.

RDS-вещание

Данная система позволяет использовать стандарт Radio Data System (RDS), который позволяет радиостанциям отправлять дополнительную информацию вместе с обычным программным сигналом. Данная система имеет различные удобные RDS-функции, например отображение названия Программы. RDS доступно только для FM-радиостанций.*

* Не все FM-радиостанции предлагают RDS-службу и одинаковый тип услуг. Если вы не знакомы с RDS-службой в вашем регионе, вы можете получить дополнительную информацию на местных радиостанциях.

Просто выберите станцию в FM-диапазоне.

При настройке станции, которая предоставляет RDS-услуги, название Программы появляется на панели отображения. Чтобы просмотреть RDS-информацию, несколько раз нажмите DISPLAY.

Примечание

RDS может работать неисправно, если настроенная станция не передает RDS-сигнал или он слабый.

USB-устройство

Перед использованием USB-устройства на данной системе

Просмотрите информацию о поддерживаемых USB-устройствах на указанных ниже веб-сайтах.

Для покупателей в России:

<<http://support.sony-europe.com/>>

Для покупателей в Латинской Америке:

<<http://esupport.sony.com/LA>>

Для покупателей в других странах/регионах:

<<http://www.sony-asia.com/support>>

Примечание о максимально поддерживаемом количестве аудиофайлов и папок на USB-устройстве

Данная система не может передавать и воспроизводить аудиофайлы и папки с USB-устройства в следующих случаях.

- Если число аудиофайлов в папке превышает 999.
- Если число аудиофайлов на USB-устройстве превышает 5000.
- Если число папок на USB-устройстве превышает 255 (за исключением пустых папок).

Примечание

Не отключайте USB-устройство во время операций передачи и удаления. В противном случае это может привести к повреждению данных на USB-устройстве или повреждению самого USB-устройства.

Продолжение следует 

Выбор источника воспроизведения или места назначения передачи

Если USB-устройство имеет более одного модуля памяти (например, внутренняя память и карта памяти), можно выбрать, какой модуль будет использован в качестве источника воспроизведения или места назначения передачи.

Примечание

Во время воспроизведения или передачи выбрать модуль памяти невозможно. Выбирайте модуль памяти до начала воспроизведения или передачи.

- 1 Подключите USB-устройство к порту Ψ основного блока.
- 2 Нажмите USB.
- 3 Нажмите OPTIONS на основном блоке после остановки воспроизведения.
- 4 Нажмите \lll / \ggg , чтобы выбрать "MEM SEL", затем нажмите ENTER.
- 5 Нажмите \lll / \ggg , чтобы выбрать модуль памяти, затем нажмите ENTER.
- 6 Запустите воспроизведение аудиофайлов с выбранного модуля памяти или начните передачу данных.

Использование системы как зарядного устройства

Включенную систему можно использовать как зарядное устройство для USB-устройств, которые имеют функцию подзарядки.

Зарядка начинается при подключении USB-устройства к порту Ψ основного блока. На экране USB-устройства будет отображаться состояние зарядки. Дополнительную информацию см. в инструкции по эксплуатации USB-устройства.

Примечание

Выключенную систему невозможно использовать как зарядное устройство.

Передача музыки с диска

Музыку можно передавать с диска (только AUDIO CD или MP3-диск) на USB-устройство.

Вы можете легко передать всю музыку с диска на USB-устройство (передача CD SYNC). Во время воспроизведения можно также передать одну дорожку или MP3-файл (передача REC1).

Файлы передаются в аудиоформате MP3.

Примечание по содержанию, защищенному авторскими правами

Переданная музыка предназначена только для личного использования. Для использования музыки в других целях требуется разрешение от владельцев авторских прав.

Примечания

- При передаче с AUDIO CD все дорожки будут переданы как MP3-файлы со скоростью передачи 128 кбит/с. При передаче информации с MP3-диска MP3-файлы будут переданы с той же скоростью передачи данных, что и исходные MP3-файлы.
- Передача USB будет отключена при открытии лотка для дисков.

1 Подключите USB-устройство к порту Ψ основного блока.

2 Нажмите CD.

3 Установите диск, с которого необходимо выполнить передачу.

4 Передача CD SYNC:

Для передачи дорожек или MP3-файлов заранее создайте собственную программу (стр. 12). Для передачи MP3-файлов в определенную папку несколько раз нажмите PLAY MODE, чтобы на панели отображения появилось “FLDR” после остановки воспроизведения. Затем несколько раз нажмите \square +/- для выбора папки.

Примечание

При передаче в режиме воспроизведения в произвольном порядке или повторном воспроизведении будет автоматически установлен режим обычного воспроизведения.

Передача REC1:

Выберите дорожку или MP3-файл для передачи, затем начните воспроизведение.

5 Нажмите **REC TO USB** на основном блоке.

“PUSH ENTER” появится на панели отображения.

6 Нажмите **ENTER**.

Передача начнется, когда на панели отображения появится “DO NOT REMOVE”.

Передача CD SYNC:

После завершения передачи доступ к USB-устройству и диску будет остановлен автоматически.

Передача REC1:

После завершения передачи продолжится воспроизведение диска.

Правила создания папки или файла

При первом выполнении передачи на USB-устройство папка “MUSIC” будет создана в папке “ROOT”, а в папке “MUSIC” будет создана папка в соответствии с режимом передачи (“CD-DA”, “CD-MP3”, “REC1” или “PROGRAM”).

Папки и файлы будут созданы в одной из папок режима передачи следующим образом.

Передача CD SYNC*

Источник передачи	Имя папки	Имя файла
MP3	Аналогично источнику передачи	
AUDIO CD	“CDDA001”**	“TRACK001”**

Передача REC1

Источник передачи	Имя папки	Имя файла
MP3	“REC1”	Аналогично источнику передачи
AUDIO CD		“TRACK001”**

* В режиме запрограммированного воспроизведения в качестве имени папки будет использовано “PGM_xxx”, а имя файла будет зависеть от источника передачи.

** Номера папок и файлов присваиваются последовательно.

Примечания по передаче

- При выполнении передачи с MP3-диска звук отсутствует, и на панели отображения появляется “HI-SPEED”.
- Информация CD-TEXT не передается в созданные MP3-файлы.

Продолжение следует \Rightarrow

- Передача автоматически останавливается в следующих случаях:
 - на USB-устройстве во время передачи заканчивается свободное место.
 - количество аудиофайлов и папок на USB-устройстве достигает предельного распознаваемого системой количества.
 - функция была изменена.
- Если на USB-устройстве уже есть папка или файл с аналогичным именем, при передаче таких файлов к их имени будет добавлен последовательный номер. При этом исходный файл или папка перезаписаны не будут.
- Во время передачи дорожки или файла невозможно открыть лоток для дисков, выбрать дорожку или файл, приостановить воспроизведение или перемотать воспроизводимый файл.
- При передаче музыки на Walkman® с помощью “Media Manager for WALKMAN” используйте формат MP3.
- При подключении Walkman® к системе выполняйте подключение после исчезновения “Creating Library” или “Creating Database” на Walkman®.

Воспроизведение файла

Система поддерживает воспроизведение следующих аудиоформатов:

- MP3: расширение файла “.mp3”
- WMA: расширение файла “.wma”
- AAC: расширение файла “.m4a”, “.mp4” или “.3gp”

Если аудиофайлы имеют одно из указанных выше разрешений, но не имеют соответствующих форматов, в системе могут появиться шумы или возникнуть неисправности. Файлы WMA и AAC, загруженные из Интернета, могут не воспроизводиться на данной системе.

1 Нажмите **USB**.

2 Подключите USB-устройство к порту ψ основного блока.

Дисплей изменится следующим образом:

“READING” → Название USB-устройства → “xxxFLDR”*

* “xxx” обозначает число папок.

3 Нажмите **▶**.

Удаление аудиофайлов и папок с USB-устройства

1 Подключите USB-устройство к порту ψ основного блока.

2 Нажмите USB после остановки воспроизведения.

3 Несколько раз нажмите **◀◀/▶▶** или **□ +/-**, чтобы выбрать аудиофайл или папку.

4 Нажмите **OPTIONS** на основном блоке.

5 Нажмите **◀◀/▶▶**, чтобы выбрать “ERASE”, затем нажмите **ENTER**. “FOLDER ERASE” или “TRACK ERASE” появится на панели отображения.

6 Нажмите **ENTER**. “COMPLETE” появится на панели отображения.

Режимы воспроизведения

Воспроизведение по порядку (Обычное воспроизведение)

Несколько раз нажмите PLAY MODE после остановки воспроизведения.

- (пусто): USB-устройство
- FLDR: все аудиофайлы в папке на USB-устройстве

Воспроизведение не по порядку (Воспроизведение в произвольном порядке)

Несколько раз нажмите PLAY MODE после остановки воспроизведения.

- SHUF: воспроизведение в произвольном порядке с USB-устройства
- FLDR SHUF: воспроизведение всех аудиофайлов в папке на USB-устройстве в произвольном порядке

Примечание



При выключении системы режим воспроизведения в произвольном порядке будет отключен, и восстановлен режим обычного воспроизведения.

Создание собственной программы (Запрограммированное воспроизведение)

См. стр. 12.

Непрерывное воспроизведение (Повторное воспроизведение)

Несколько раз нажмите REPEAT.

- : повтор всех аудиофайлов на USB-устройстве
-  1: повтор аудиофайла

Примечания по USB-устройству

- Порядок воспроизведения в данной системе может отличаться от порядка воспроизведения подключенного цифрового музыкального проигрывателя.
- Перед отключением USB-устройства выключите систему. Отключение USB-устройства при включенной системе может привести к повреждению данных на USB-устройстве.
- В режиме воспроизведения в произвольном порядке и запрограммированного воспроизведения удалить аудиофайлы и папки невозможно.

Регулировка громкости

Чтобы	Выполните следующее
Усилить низкие частоты и создать более мощное звучание	Нажмите BASS BOOST на основном блоке.
Выбрать предварительно заданный звуковой эффект	Несколько раз нажмите EQ. Для отмены нажмите "FLAT".

Включение сабвуфера (только MHC-EX990)

- 1 Нажмите OPTIONS на основном блоке.
- 2 Несколько раз нажмите **◀◀/▶▶**, чтобы выбрать "S-WOOFER", затем нажмите ENTER.
- 3 Несколько раз нажмите **◀◀/▶▶**, чтобы выбрать "SW ON", затем нажмите ENTER.
Чтобы выключить сабвуфер, выберите "SW OFF" и нажмите ENTER.

Использование таймеров

Система имеет два таймера. При активации обоих таймеров приоритет имеет таймер отключения.

Таймер отключения

Вы можете спокойно уснуть под музыку. Система отключится автоматически в установленное время.

Несколько раз нажмите SLEEP.

При выборе "AUTO" система автоматически отключится после окончания воспроизведения текущего диска или USB-устройства либо через 100 минут.

Отмена таймера отключения

Несколько раз нажмите SLEEP для выбора "OFF".

Таймер воспроизведения

Убедитесь, что часы установлены. В качестве будильника можно установить воспроизведение диска, радио или USB-устройства в заданное время.

- 1 **Подготовьте источник звука, затем нажмите VOLUME +/-, чтобы настроить громкость.**

Чтобы начать воспроизведение с определенной дорожки или файла, создайте собственную программу (стр. 12).

- 2 **Нажмите CLOCK/TIMER SET.**

3 Несколько раз нажмите **◀◀/▶▶**, чтобы выбрать **“PLAY SET”**, затем нажмите **ENTER**.

4 Установите время начала воспроизведения.

Несколько раз нажмите **◀◀/▶▶**, чтобы установить часы/минуты, затем нажмите **ENTER**.

5 Для выбора времени остановки воспроизведения повторите процедуру, описанную в шаге 4.

6 Несколько раз нажмите **◀◀/▶▶**, чтобы выбрать источник звука, затем нажмите **ENTER**.

7 Нажмите **I/⏻**, чтобы выключить систему.

Просмотр настроек таймера и повторная активация

Нажмите **CLOCK/TIMER SELECT**, несколько раз нажмите **◀◀/▶▶**, чтобы выбрать **“PLAY SEL”**, затем нажмите **ENTER**.

Отмена таймера

Нажмите **CLOCK/TIMER SELECT**, несколько раз нажмите **◀◀/▶▶**, чтобы выбрать **“OFF”**, затем нажмите **ENTER**.

Примечания

- Система включается до установленного времени. Если система включена в установленное время или на панели отображения мигает **“STANDBY”**, таймер воспроизведения активирован не будет.
- Не эксплуатируйте систему с момента ее включения до начала воспроизведения.

Изменение отображения

Изменение режима отображения

Несколько раз нажмите **DISPLAY** при выключенной системе.

Демонстрация

Отображение изменится, и индикатор начнет мигать, даже если система выключена.

Нет отображены (режим энергосбережения)

Отображение отключено для экономии энергии. При этом таймер и часы продолжают работать. С помощью нажатия функциональных кнопок систему включить не удастся.

Часы

Часы автоматически переходят в режим энергосбережения через несколько секунд.

Изменение яркости подсветки

Чтобы	Выполните следующее
Изменить яркость подсветки вокруг регулятора VOLUME	<ol style="list-style-type: none">1 Нажмите OPTIONS на основном блоке.2 Несколько раз нажмите ◀◀/▶▶, чтобы выбрать “ILLUMI”, затем нажмите ENTER.3 Несколько раз нажмите ◀◀/▶▶, чтобы выбрать параметр, затем нажмите ENTER.

Просмотр информации на панели отображения

Несколько раз нажмите **DISPLAY** после включения системы.

Для просмотра доступна следующая информация:

- Для **AUDIO CD**:
 - Прошедшее время воспроизведения и оставшееся время воспроизведения.
 - Общее время воспроизведения после его остановки.
- Для аудиофайлов:
 - Прошедшее время воспроизведения, имя файла и папки.
 - Информация о названии, исполнителе и альбоме.

Примечание

Прошедшее время воспроизведения аудиофайла в кодировке **VBR** (переменный поток данных) отображается неверно.

Использование дополнительных устройств

- 1 Подключите дополнительное аудио/видеоустройство в гнезда **DVD/PC IN L/R** на основном блоке с помощью аналогового аудишнура (не входит в комплект).
- 2 Несколько раз нажмите **VOLUME -**, чтобы на панели отображения появилось “**VOL MIN**”.
- 3 Несколько раз нажмите **FUNCTION** для выбора “**DVD/PC**”.
- 4 Включите воспроизведение подключенного устройства и отрегулируйте громкость.

Примечание

Перед подключением и отключением устройства снизьте громкость до минимума. В противном случае это может привести к появлению шумов, неисправностям системы или появлению “**PROTECT EXX**” на панели отображения (стр. 24).

Отключение кнопок основного блока

(Защита от детей)

Для предотвращения неправильной эксплуатации, например детьми, можно отключить кнопки на основном блоке (кроме **I/⏻**).

Удерживайте ■ на основном блоке более 5 секунд.

“CHILD LOCK ON” появится на панели отображения.

Работать с системой можно только с помощью кнопок на пульте дистанционного управления.

Для отмены удерживайте ■ на основном блоке более 5 секунд, пока на панели отображения не появится “CHILD LOCK OFF”.

Примечание

Защита от детей будет снята при отключении шнура питания.

Дополнительная информация

Воспроизводимые диски

- AUDIO CD
- CD-R/CD-RW
 - аудиоданные
 - MP3-файлы, которые соответствуют Уровню 1 или 2 ISO9660 либо Joliet (формат расширения).

Примечания

- MP3 (MPEG 1 Audio Layer-3) — это стандарт формата, установленный ISO (Международной организацией по стандартизации), для сжатия аудиоданных. MP3-файлы должны иметь формат MPEG 1 Audio Layer-3.
- Система может воспроизводить только MP3-файлы с расширением “.mp3”.

Неподдерживаемые диски

- CD-ROM
- CD-R/CD-RW при следующих условиях:
 - Запись в формате MP3 PRO.
 - Мультисессионная запись, которая не была окончена посредством “завершения сессии”
 - Запись с помощью несовместимого записывающего устройства
 - Плохое качество записи
 - Наличие царапин или загрязнений
 - Неверное финализирование
- Диски нестандартной формы (например, в форме сердца, квадрата, звезды и т. д.)
- Диски с наклейками, этикетками или клейкой лентой

Продолжение следует ⇨

- Сдающиеся в прокат или ранее использованные диски с наклеенными отметками, на которых клей выходит за отметку
- Диски с маркированными наклейками, которые оставляют следы

Примечание по DualDiscs

DualDisc — это двухсторонние диски, на которых с одной стороны расположены записанные DVD-данные, а с другой — цифровые аудиоматериалы. Но поскольку сторона с аудиоматериалами не соответствует стандарту Compact Disc (CD), воспроизведение на данном продукте не гарантируется.

Музыкальные диски, закодированные с помощью технологии защиты авторских прав

Данный продукт позволяет воспроизводить диски стандарта Compact Disc (CD). В последнее время некоторые записывающие компании стали выпускать музыкальные диски, закодированные с помощью технологии защиты авторских прав. Обратите внимание, что среди них могут быть диски, которые не соответствуют стандарту CD и могут не воспроизводиться с помощью данного продукта.

Примечания по воспроизведению дисков с мультисессионной записью

- Данная система позволяет воспроизводить мультисессионные диски, если MP3-файл был записан во время первой сессии. Другие MP3-файлы, записанные во время последующих сессий, также могут быть воспроизведены.

- Если запись первой сессии была выполнена в формате AUDIO CD, будут воспроизведены только файлы, записанные в первой сессии.

Устранение неполадок

Если в системе возникла неисправность, найдите ее описание в справочной информации ниже и примите меры для ее устранения. Если неисправность сохраняется, обратитесь к ближайшему дилеру Sony.

Обратите внимание, что если технический персонал выполняет замену деталей во время обслуживания, эти детали могут быть сохранены.

Если на панели отображения появляется “PROTECT EXX” (X — это номер)

Немедленно отключите шнур питания и проверьте следующее.

- Используются ли только входящие в комплект громкоговорители?
- Замкнуты ли накоротко полюса + и – кабелей громкоговорителей?
- Не закрыты ли вентиляционные отверстия основного блока?

После проверки этих моментов и устранения неисправностей подключите шнур питания и включите систему. Если неисправность сохраняется, обратитесь к ближайшему дилеру Sony.

Общие

Сброшены настройки часов или таймера.

- Шнур питания отключен, или произошел сбой питания. Настройте часы (стр. 10) и таймер (стр. 20) еще раз.

Нет звука.

- Отрегулируйте громкость.
- К гнезду PHONES подключены наушники.
- Проверьте подключения громкоговорителей (стр. 10).
- Проверьте подключение дополнительного оборудования, если есть.
- Включите подключенное оборудование.

Сильные помехи или шум.

- Отодвиньте основной блок от источника помех.
- Подключите основной блок к другой розетке.
- Установите фильтр шумов (приобретается отдельно) на шнур питания.
- Выключите подключенное электрооборудование.

Не работает таймер.

- Проверьте настройки таймера и установите правильное время (стр. 20).
- Выключите таймер отключения (стр. 20).

Не работает пульт дистанционного управления.

- Уберите препятствия между пультом дистанционного управления и основным блоком.
- Переместите пульт дистанционного управления ближе к основному блоку.
- Направьте пульт дистанционного управления на датчик основного блока.

- Замените батарейки (R6/размер AA).
- Отодвиньте основной блок от источника искусственного освещения.

“CHILD LOCK” отображается при нажатии любой кнопки на основном блоке.

- Отключите функцию защиты от детей (стр. 22).

Громкоговорители

Звук идет от одного канала, или громкость в левом и правом громкоговорителях несбалансированна.

- Размещайте громкоговорители максимально симметрично.
- Убедитесь, что громкоговорители правильно и надежно подключены.
- Воспроизводится звук в монофоническом режиме.

Нет звука от одного громкоговорителя.

- Убедитесь, что громкоговоритель правильно и надежно подключен.

Проигрыватель дисков

Не начинается воспроизведение.

- Протрите диск (стр. 30).
- Извлеките и установите диск еще раз.
- Загрузите заведомо читаемый диск (стр. 23).
- Извлеките диск и сотрите с него влагу, затем оставьте систему включенной на несколько часов, чтобы влага испарилась.

Пропадает звук.

- Протрите диск (стр. 30).
- Извлеките и установите диск еще раз.

Продолжение следует 

- Переместите основной блок в место, где отсутствует вибрация (например, поставьте на устойчивый стол).
- Отодвиньте громкоговорители от основного блока или поставьте их на отдельные подставки. При прослушивании музыки с высокой громкостью низких частот вибрация громкоговорителя может приводить к пропаданию звука.

Воспроизведение начинается не с первой дорожки.

- Установите режим Обычное воспроизведение (стр. 11).

Имя папки, название дорожки, имя файла и символы метки ID3 отображаются неверно.

- Используйте диски Уровня 1 или 2 ISO9660 либо Joliet (формат расширения).
- Метка ID3 не соответствует Уровню 1 (1.0/1.1) и Версии 2 (2.2/2.3).
- Система может отображать следующие кодировки символов:
 - Верхний регистр (от A до Z)
 - Числа (от 0 до 9)
 - Знаки (< > * +, _)
- Другие символы отображаются как “_”.

Лоток для дисков не открывается и на дисплее отображается “LOCKED”.

- Обратитесь к местному дилеру Sony или в авторизированный сервисный центр Sony.

USB-устройство

Ошибка при передаче данных.

- Используется неподдерживаемое USB-устройство. Просмотрите информацию о поддерживаемых USB-устройствах на веб-сайтах (стр. 15).
- USB-устройство отформатировано неверно. См. в инструкциях по эксплуатации к USB-устройству сведения о правилах форматирования.
- Выключите систему и отключите USB-устройство. Если у USB-устройства есть переключатель питания, выключите USB-устройство и включите его снова после отключения от системы. Затем повторите передачу данных.
- При многократном выполнении передачи и удаления данных структура файлов на USB-устройстве становится фрагментированной. См. в инструкциях по эксплуатации к USB-устройству сведения по устранению данной неисправности.
- При выполнении передачи данных USB-устройство было отключено, или было выключено питание. Удалите не полностью переданные файлы и повторите передачу. Если это не помогло устранить проблему, возможно, USB-устройство неисправно. См. в инструкциях по эксплуатации к USB-устройству сведения по устранению данной неисправности.

Невозможно удалить аудиофайлы и папки на USB-устройстве.

- Убедитесь, что USB-устройство не защищено от записи.
- При выполнении удаления USB-устройство было отключено или было выключено питание. Удалите файлы с частично удаленной информацией. Если это не помогло устранить проблему, возможно, USB-устройство неисправно. См. в инструкциях по эксплуатации к USB-устройству сведения по устранению данной неисправности.

Сильные помехи, пропадание или искажение звука.

- Выключите систему и переподключите USB-устройство, затем включите систему.
- Сами музыкальные данные имеют шумы или искаженный звук. Шум может возникнуть при передаче данных. Удалите файл и повторите передачу.
- Была использована низкая скорость передачи данных при кодировке аудиофайлов. Выполните передачу аудиофайлов на USB-устройство с более высокой скоростью передачи данных.

“READING” долго отображается на дисплее, либо происходит задержка перед началом воспроизведения.

- Процесс чтения может занять длительное время в следующих случаях.
 - На USB-устройстве расположено много файлов и папок.
 - Файлы имеют очень сложную структуру.
 - Модуль памяти имеет высокую емкость.

– Внутренний модуль памяти фрагментирован.

В этом случае компания Sony рекомендует руководствоваться следующими правилами.

- Общее число папок на USB-устройстве: 100 и менее
- Общее число аудиофайлов в папке: 100 и менее

“OVER CURRENT” отображается на дисплее.

- Проблема связана с уровнем электрического тока от порта Ψ . Выключите систему и отключите USB-устройство от порта. Убедитесь, что USB-устройство исправно.

Ошибки на дисплее.

- Данные на USB-устройстве могут быть повреждены, поэтому необходимо выполнить передачу повторно.
- Система может отображать следующие кодировки символов:
 - Верхний регистр (от A до Z)
 - Числа (от 0 до 9)
 - Знаки (< > * +, \ _)
 Другие символы отображаются как “_”.

USB-устройство не распознается.

- Выключите систему и переподключите USB-устройство, затем включите систему.
- Просмотрите информацию о поддерживаемых USB-устройствах на веб-сайтах (стр. 15).
- USB-устройство работает неисправно. См. в инструкциях по эксплуатации к USB-устройству сведения по устранению данной неисправности.

Продолжение следует 

Не начинается воспроизведение.

- Выключите систему и переподключите USB-устройство, затем включите систему.
- Просмотрите информацию о поддерживаемых USB-устройствах на веб-сайтах (стр. 15).

Воспроизведение начинается не с первой дорожки.

- Установите режим Обычное воспроизведение (стр. 19).

Не удается воспроизвести аудиофайл.

- MP3-файлы в формате MP3 PRO воспроизвести невозможно.
- Некоторые AAC-файлы могут воспроизводиться неверно.
- Аудиофайл содержит несколько дорожек.
- AAC-файл с видеопотоком воспроизвести невозможно.
- Данные сохранены в формате WMA без потерь/AAC без потерь.
- USB-устройства, отформатированные в файловых системах, отличных от FAT16 и FAT32, не поддерживаются. *
- При использовании USB-устройства с несколькими разделами будут воспроизведены только аудиофайлы, расположенные в первом разделе.
- Система может воспроизводить файлы, расположенные в структуре не более чем из 8 папок.
- Зашифрованные или защищенные паролями файлы воспроизвести невозможно.
- Файлы с технологией защиты авторских прав DRM (Управление цифровыми правами) с помощью данной системы воспроизвести невозможно.

* Данная система поддерживает FAT16 и FAT32, но отдельные USB-устройства могут не поддерживать некоторые файловые системы FAT. Для получения дополнительной информации см. инструкции по эксплуатации USB-устройства или обратитесь к производителю.

Радио

Сильные помехи или шум, либо отсутствует прием радиостанций. (“TUNED” или “ST” мигает на панели отображения.)

- Правильно подключите антенну.
- Измените место и положение антенны для оптимального приема сигнала.
- Подключите внешнюю антенну (приобретается отдельно).
- Обратитесь к ближайшему дилеру Sony, если входящая в комплект AM-антенна выпала из пластиковой подставки.
- Выключите подключенное электрооборудование.

Сброс системы

Если система работает неправильно, можно восстановить настройки по умолчанию.

Для выполнения данной операции используйте кнопки на основном блоке.

1 Отключите и снова подключите шнур питания.

2 Нажмите I/⏻, чтобы включить систему.

- 3** Одновременно нажмите **■**, **OPTIONS** и **I/⏻**.
“RESET” появится на панели отображения.
Все настроенные пользователем параметры, такие как сохраненные радиостанции, таймер и часы, будут сброшены до настроек по умолчанию.

Сообщения

Диск/Таймер

FULL

Вы создаете программу из более чем 25 элементов.

NO DISC

В отсеке нет диска, или установлен неподдерживаемый системой диск.

NO STEP

Все запрограммированные элементы были удалены.

NOT USED

Была нажата кнопка, функция которой в настоящий момент недоступна.

OVER

При нажатии **▶▶** во время воспроизведения или паузы достигнут конец диска.

PUSH SELECT

Попытка настроить часы или таймер при активном таймере.

PUSH STOP

Попытка выполнить операцию, которая возможна только после остановки воспроизведения.

READING

Система выполняет чтение информации с диска. Некоторые кнопки недоступны.

SET CLOCK

Нажата кнопка **CLOCK/TIMER SELECT** до того, как настроены часы.

SET TIMER

Нажата кнопка **CLOCK/TIMER SELECT** до того, как настроен таймер воспроизведения.

TIME NG

Установлено одинаковое время включения и отключения таймера воспроизведения.

USB-устройство

DATA ERROR

Попытка воспроизвести невозпроизводимый файл.

DEVICE ERROR

USB-устройство не может быть распознано, или подключено неизвестное устройство.

DEVICE FULL

Память USB-устройства заполнена.

ERASE ERROR

Сбой удаления аудиофайлов или папок.

FATAL ERROR

USB-устройство было отключено во время передачи или удаления данных и могло быть повреждено.

FOLDER FULL

Достигнуто максимальное число папок.

FULL

Вы создаете программу из более чем 25 элементов.

NoDEVICE

USB-устройство не подключено.

NO MEMORY

Модуль памяти, выбранный для воспроизведения или передачи, не установлен в USB-устройство.

NO STEP

Все запрограммированные элементы были удалены.

NO SUPPORT

Подключено неподдерживаемое USB-устройство, либо USB-устройство подключено через USB-концентратор.

NO TRACK

В систему не загружены воспроизводимые файлы.

NOT USED

Попытка выполнения операции в условиях, при которых она запрещена.

OVER CURRENT

На порту Ψ обнаружен сверхток.

PROTECT

USB-устройство защищено от записи.

PUSH STOP

Попытка выполнить операцию, которая возможна только после остановки воспроизведения.

READING

Система выполняет считывание информации с USB-устройства. Некоторые кнопки недоступны.

REC ERROR

Передача не запускается, прерывается или не выполняется по другим причинам.

REMOVED

USB-устройство было отключено.

TRACK FULL

Достигнуто максимальное число файлов.

Меры предосторожности

При переносе основного блока

Выполните следующие действия для защиты механизма диска. Для выполнения данной операции используйте кнопки на основном блоке.

- 1 Извлеките диск.
- 2 Нажмите I/O , чтобы отключить систему, и убедитесь, что “STANDBY” перестало мигать.
- 3 Отключите шнур питания.

Примечания по использованию дисков

- Перед воспроизведением протрите диск тканью от центра к краям.
- Не протирайте диски с помощью таких растворителей, как бензин, разбавитель или имеющиеся в продаже чистящие средства, а также антистатических средств, предназначенных для виниловых пластинок.
- Не подвергайте диски воздействию прямых солнечных лучей или источников тепла, таких как каналы подачи горячего воздуха, и не оставляйте диски в машине, установленной на солнце.

Информация по безопасности

- Если устройство не будет использоваться в течение длительного времени, отключайте шнур питания из розетки. При отключении основного блока держите шнур за вилку. Не тяните за шнур.
- При попадании твердых предметов или жидкостей в систему, отключите ее и обратитесь к квалифицированному специалисту.
- Шнур питания переменного тока должен заменяться только в авторизованном сервисном центре.

Информация по установке

- Не устанавливайте систему в наклонном положении или в слишком теплых, холодных, пыльных, грязных или влажных местах, а также в условиях вибрации, недостаточной вентиляции, под воздействием солнечных лучей или яркого света.
- Соблюдайте осторожность при установке основного блока и громкоговорителей на специально обработанных поверхностях (например, отполированных, покрытых воском или маслом), так как это может привести к образованию пятен или обесцвечиванию.
- Если система перенесена из холодного места в теплое или помещена в условия высокой влажности, на линзах внутри основного блока может образоваться конденсат и привести к неисправностям в работе. В этом случае извлеките диск и оставьте систему включенной примерно на час, чтобы влага испарилась.

Информация по выделению тепла

- Выделение тепла основным блоком во время работы не является неисправностью.
- Не прикасайтесь к корпусу устройства, если оно долго работало на высокой громкости. Корпус может сильно нагреваться.
- Не закрывайте вентиляционные отверстия.

Информация по акустической системе

Магнитное поле данной акустической системы не изолировано, поэтому оно может влиять на изображение находящихся рядом телевизоров. В данной ситуации выключите телевизор, подождите 15–30 минут, затем включите его снова. Если это не помогло, переместите громкоговорители подальше от телевизора.

Очистка корпуса

Очищайте систему мягкой тканью слегка смоченной в мягкодействующем моющем средстве. Не используйте абразивные средства, чистящие порошки, а также растворители, такие как разбавитель, бензин и спирт.

Технические характеристики**Секция усилителя**

Следующие значения получены в следующих условиях

Модель для Мексики:

120 В – 240 В переменного тока, 60 Гц

Другие модели:

120 В – 240 В переменного тока,

50/60 Гц

MHC-EX990

Фронтальный громкоговоритель:

Выходная мощность (номинальная):

100 Вт + 100 Вт (при 2 Ом, 1 кГц,

1% общий коэффициент

нелинейных искажений)

Среднеквадратичное значение

выходной мощности (опорное):

180 Вт + 180 Вт (на канал при

2 Ом, 1 кГц)

Сабвуфер:

Среднеквадратичное значение

выходной мощности (опорное):

360 Вт (при 4 Ом, 100 Гц)

MHC-EX880

Выходная мощность (номинальная):

140 Вт + 140 Вт (при 3 Ом, 1 кГц,

1% общий коэффициент

нелинейных искажений)

Среднеквадратичное значение

выходной мощности (опорное):

240 Вт + 240 Вт (на канал при

3 Ом, 1 кГц)

Продолжение следует 

МНС-EX660

Выходная мощность (номинальная):

85 Вт + 85 Вт (при 4 Ом, 1 кГц,
1% общий коэффициент
нелинейных искажений)

Среднеквадратичное значение
выходной мощности (опорное):

150 Вт + 150 Вт (на канал при
4 Ом, 1 кГц)

Входы

DVD/PC IN L/R (гнезда для
наушников):

Чувствительность 700 мВ,
сопротивление 22 кОм

Выходы

PHONES (стерео минигнездо):

предназначено для наушников с
сопротивлением 8 Ом или более

Секция USB

Поддерживаемая скорость передачи
данных:

MP3 (MPEG 1 Audio Layer-3):
32 кбит/с – 320 кбит/с, VBR
WMA: 48 кбит/с – 192 кбит/с
AAC: 48 кбит/с – 320 кбит/с

Значения частоты дискретизации:

MP3 (MPEG 1 Audio Layer-3):
32/44,1/48 кГц
WMA: 44,1 кГц
AAC: 44,1 кГц

ψ (USB)-порт:

Максимальная сила тока: 500 мА

Секция CD-проигрывателя

Система

Компакт-диск и цифровая
аудиосистема

Свойства лазерного диода

Длительность излучения:

непрерывно

Выходная мощность лазера*:

Менее 44,6 мВт

* Данная выходная мощность
измерена на расстоянии в
200 мм от поверхности линзы на
оптическом преобразователе с
диафрагмой 7 мм.

Частотная характеристика: 20 Гц –
20 кГц

Отношение сигнал-шум: Более 90 дБ
Динамический диапазон: Более 88 дБ

Секция радио

Стерео FM, супергетеродинный
приемник FM/AM

Антенна:

Внешняя FM-антенна

Рамочная AM-антенна

Секция FM-радио

Диапазон настройки:

87,5 мГц – 108,0 мГц (шаг 50 кГц)

Секция AM-радио

Диапазон настройки

Модели для Латинской Америки:

530 кГц – 1710 кГц (шаг 10 кГц)

531 кГц – 1710 кГц (шаг 9 кГц)

Модели для России:

531 кГц – 1602 кГц (шаг 9 кГц)

Другие модели:

531 кГц – 1602 кГц (шаг 9 кГц)

530 кГц – 1610 кГц (шаг 10 кГц)

Громкоговорители

Фронтальный

громкоговоритель

SS-EX990Z для МНС-EX990

SS-EX880Z для МНС-EX880

SS-EX660Z для МНС-EX660

Акустическая система:

двусторонняя, двухприводная
акустическая система,
фазоинвертор

Громкоговоритель:

Высокочастотный динамик:

40 мм, тип с рупорным

диффузором

Низкочастотный динамик:

(SS-EX990Z/SS-EX880Z) 180 мм,

тип с коническим диффузором

(SS-EX660Z) 160 мм, тип с

коническим диффузором

Номинальное сопротивление:

SS-EX990Z: 2 Ом

SS-EX880Z: 3 Ом

SS-EX660Z: 4 Ом

Габариты (ш/в/г) (Прибл.)

SS-EX990Z/SS-EX880Z: 250 мм ×
343 мм × 260 мм

SS-EX660Z: 230 мм × 308 мм ×
230 мм

Масса (Прибл.)

SS-EX990Z/SS-EX880Z: 4,0 кг

SS-EX660Z: 3,0 кг

Количество: 2 шт.

Сабвуфер**SS-WG990Z для МНС-EX990**

Акустическая система:

Система сабвуфера,

фазоинвертор

Громкоговоритель:

Сабвуфер: 200 мм, тип с

коническим диффузором

Номинальное сопротивление: 4 Ом

Габариты (ш/в/г) (Прибл.)

275 мм × 308 мм × 290 мм

Масса (Прибл.)

5,0 кг

Количество: 1 шт.

Общие

Требования по электропитанию

Модель для Мексики:

120 В – 240 В переменного тока,

60 Гц

Другие модели:

120 В – 240 В переменного тока,

50/60 Гц

Энергопотребление

МНС-EX990: 115 Вт

МНС-EX880: 85 Вт

МНС-EX660: 65 Вт

Габариты (ш/в/г) (без

громкоговорителей) (Прибл.)

МНС-EX990/EX880: 240 мм ×

315 мм × 382 мм

МНС-EX660: 240 мм × 315 мм ×

347,8 мм

Масса (без громкоговорителей)

(Прибл.)

МНС-EX990: 4,25 кг

МНС-EX880: 4,18 кг

МНС-EX660: 3,40 кг

Количество основных блоков: 1 шт.

Входящие в комплект аксессуары:

Пульт дистанционного управления (1),

батарейки R6 (размер AA)* (2),

внешняя FM-антенна/рамочная

АМ-антенна (1)

* Рекомендуемый срок годности

указан на отрицательной стороне

батарейки.

Дизайн и характеристики могут быть

изменены без предварительного

уведомления.

Потребление электроэнергии в
режиме ожидания (Standby): 0,5 Вт

ЗАСТЕРЕЖЕННЯ

Щоб зменшити ризик виникнення пожежі або ураження струмом, запобігайте потраплянню на пристрій дощу чи вологи.

Щоб зменшити ризик виникнення пожежі, не накривайте вентиляційний отвір пристрою газетами,

скатертинами, шторами тощо.

Не ставте на пристрій джерела відкритого вогню, наприклад, свічки.

Щоб зменшити ризик виникнення пожежі або ураження струмом, уникайте потрапляння вологи на пристрій, а також не ставте на нього посудини, наповнені рідиною, наприклад, вази.

Оскільки основний штепсель використовується для від'єднання пристрою від електромережі, під'єднайте пристрій до легкодоступної електричної розетки. Якщо виявлено відхилення у функціонуванні пристрою, негайно від'єднайте основний штепсель від розетки.

Не можна встановлювати пристрій в обмеженому просторі, наприклад, у книжковій або вбудованій шафі. Уникайте потрапляння на батареї або пристрій з інсталюваними батареями надлишкового тепла, наприклад, сонячного світла, вогню тощо.

Навіть якщо пристрій вимкнено, його під'єднано до електромережі, якщо його під'єднано до електричної розетки.

Надмірний звуковий тиск навушників може спричинити втрату слуху.

УВАГА

Використання із цим пристроєм оптичних інструментів збільшує небезпеку для органів зору.

CLASS 1 LASER PRODUCT
LUOKAN 1 LASERLAITE
KLASS 1 LASERAPPARAT

Цей пристрій класифіковано як продукт CLASS 1 LASER. Це маркування розміщено на задній панелі.

Для клієнтів у Росії



Утилізація старого електричного та електронного обладнання (застосовується в Європейському союзі та інших європейських країнах із системами роздільного збирання сміття)

Цей символ на виробі або на упаковці означає, що цей виріб не можна утилізувати як побутове сміття. Замість цього його потрібно здати до відповідного приймального пункту для вторинної обробки електричного та електронного обладнання. Забезпечивши належну утилізацію цього виробу, ви допоможете запобігти негативним наслідкам для навколишнього середовища та людського здоров'я, до яких могла б призвести неправильна утилізація цього виробу. Вторинна переробка матеріалів допоможе зберегти природні ресурси. Щоб отримати докладнішу інформацію щодо вторинної переробки цього виробу, зверніться до місцевих органів влади, до служби утилізації побутових відходів або до магазину, де було придбано цей виріб.



Переробка використаних елементів живлення (директива діє у межах країн Європейського Союзу та інших країн Європи зі системами роздільного збору відходів)

Даний знак на елементі живлення або упаковці означає, що елемент живлення, який використовується для роботи цього пристрою, не можна утилізувати разом з іншими побутовими відходами.

На деяких елементах живлення цей знак може використовуватись у комбінації з позначенням хімічного елементу. Якщо елемент живлення містить більше ніж 0,0005% ртуті або 0,004% свинцю, наводиться відповідне позначення хімічного елементу ртуті (Hg) або свинцю (Pb).

Забезпечивши належну переробку використаних елементів живлення, ви допоможете запобігти потенційно негативним наслідкам впливу на зовнішнє середовище та людське здоров'я, які спричиняються невідповідною переробкою елементів живлення. Вторинна переробка матеріалів сприяє збереженню природних ресурсів.

При роботі пристроїв, для яких із метою безпеки, виконання яких-небудь дій або збереження наявних у пам'яті пристроїв даних необхідна подача постійного живлення від вбудованого елемента живлення, заміну такого елемента живлення варто робити тільки в уповноважених сервісних центрах.

Для правильної переробки використаних елементів живлення після закінчення терміну їх служби, здавайте їх у відповідний пункт збору електронного й електричного обладнання.

Стосовно використання інших елементів живлення дивіться інформацію в розділі, у якому дані інструкції з безпечного витягнення елементів живлення із пристрою. Здавайте використані елементи живлення у відповідні пункт збору й переробки використаних елементів живлення.

Для одержання більш докладної інформації про вторинну переробку даного виробу або використаного елемента живлення, будь ласка, звертайтеся до органу місцевої адміністрації, служби збору побутових відходів або до магазину, в якому ви придбали виріб.

Примітка для користувачів. Наведена нижче інформація стосується лише обладнання, що продається у країнах, де застосовуються директиви ЄС. Цей виріб виготовлено компанією Sony Corporation, 1-7-1 Konan Minato-ku Tokyo, 108-0075 Japan (Японія). Уповноваженим представником з питань електромагнітної сумісності та безпеки виробу є компанія Sony Deutschland GmbH, Hedelfinger Strasse 61, 70327 Stuttgart, Germany (Німеччина). З будь-яких питань стосовно обслуговування або гарантії звертайтеся за адресами, наданими в окремій сервісній та гарантійній документації.



ME10

HI-FI компонентна мінісистема



Виробник:

Sony Corporation 1-7-1, Konan,
Minato-ku, Tokyo, Japan, 108-0075.

Зроблено в Китаї

Уповноважений представник в
Україні:

ТОВ «Соні Україна», вул. Спаська 30,
м.Київ, 04070, Україна.

Обладнання відповідає вимогам:

- Технічного регламенту безпеки низьковольтного електричного обладнання (постанова КМУ від 29.10.2009 № 1149);
- Технічного регламенту з електромагнітної сумісності обладнання (постанова КМУ від 29.07.2009 № 785).
- Технічного регламенту обмеження використання деяких небезпечних речовин в електричному та електронному обладнанні (постанова КМУ від 03.12.2008 № 1057).

Дату виробництва зазначено на штрих-коді виробу та/або на картонній упаковці.

Наприклад: XX.XXXX

Перші 2 цифри означають місяць,
останній 4 цифри - рік.

- Цей пристрій містить технологію, на яку Microsoft має права інтелектуальної власності. Без відповідної ліцензії Microsoft використання або поширення цієї технології за межами цього виробу заборонено.

Зауваження щодо ліцензії й товарних знаків

- «WALKMAN» і логотипи «WALKMAN» – це зареєстровані товарні знаки корпорації Sony Corporation.
- Технологія аудіокодування MPEG Layer-3 і патенти ліцензовані Fraunhofer IIS і Thomson.
- Windows Media – це зареєстрований товарний знак або товарний знак корпорації Microsoft Corporation у Сполучених Штатах та/або інших країнах.

Зміст

Довідник із частин й елементів керування6

Початок роботи

Надійне встановлення системи9
Установлення годинника10

Диск

Відтворення диска AUDIO CD/MP311
Використання режиму відтворення.....11

Тюнер

Прослуховування радіо.....13
Отримання трансляцій RDS14

Пристрій USB

Перед використанням USB-пристрою з цією системою.....15
Передавання музики з диска16
Відтворення файлу17

Інші операції

Регулювання звуку 19
Використання таймерів 19
Змінення дисплея 20
Змінення яскравості підсвічування..... 21
Використання додаткового обладнання 21
Деактивація кнопок на пристрої (Захист від дітей)..... 22

Додаткова інформація

Відтворювані диски 22
Усунення несправностей 23
Повідомлення 27
Застереження 28
Технічні характеристики 29

Довідник із частин й елементів керування

У цьому посібнику описано операції, в яких використовується пристрій дистанційного керування, однак ті ж самі операції можна виконати, використовуючи кнопки на пристрої з такими ж або подібними назвами.

Пристрій

– Вигляд спереду

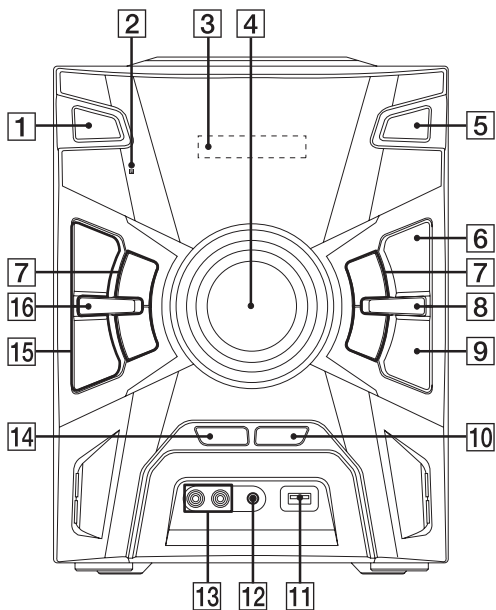

– Вигляд зверху

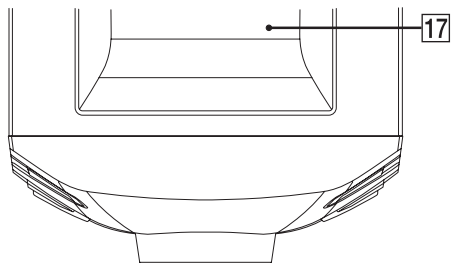

Пристрій дистанційного керування RM-SCU37B

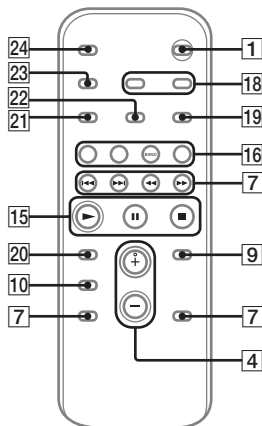

1

I/⏻ (увімкнути/режим очікування)

Увімкнення системи або переведення її в режим очікування.

2

Датчик пристрою дистанційного керування

3

Дисплей

4

Пристрій: VOLUME
Пристрій дистанційного керування: VOLUME +/-
Регулювання гучності.

* Кнопка VOLUME + має сенсорну тактильну крапку. Використовуйте тактильну крапку для орієнтування під час взаємодії із системою.

5

▲
Вставлення або витягнення диска.

6

REC TO USB

Передавання музики з диска на додатковий під'єднаний USB-пристрій.

7

⏪ +/- (вибрати папку)

Вибір папки на MP3-диску або USB-пристрої.

⏮/⏭ (швидке перемотування назад або вперед)

Утримуйте цю кнопку, щоб знайти потрібне місце в композиції або файлі під час відтворення.

Пристрій дистанційного керування: ⏮/⏭

Вибір елементів меню.

Пристрій: ⏮⏮/⏭⏭

Пристрій дистанційного керування: ⏮⏮/⏭⏭

Вибір композиції або файлу.

Пристрій: TUNING +/-

Пристрій дистанційного керування: +/- (налаштування)
Налаштування на потрібну станцію.

8

OPTIONS (стор. 15, 18, 19, 21, 27)

Вхід або вихід із меню опцій.

9

ENTER

Введення параметрів.

10

EQ (стор. 19)

Вибір попередньо встановленого звукового ефекту.

11

Порт ψ (USB)

Під'єднання додаткового USB-пристрою.

Продовження ➤

12

Роз'єм для PHONES

Підключення навушників.

13

Гнізда для DVD/PC IN L/R

Під'єднання до гнізда звукового виходу аудіо- або відеообладнання.

14

BASS BOOST (стор. 19)

Вибір ефекту підсилення низьких частот.

15

Пристрій: ►|| (відтворення/пауза)

Пристрій дистанційного керування: ► (відтворення), || (пауза)

Початок або призупинення відтворення.

Щоб відновити відтворення USB-пристрою, натисніть кнопку ►|| або ►.

■ (стоп)

Зупинення відтворення або передавання.

Двічі натисніть кнопку ■, щоб скасувати відновлення відтворення USB-пристрою.

16

FUNCTION

Вибір функції.

Пристрій дистанційного керування: USB

Вибір функції USB.

Пристрій дистанційного керування: CD

Вибір функції CD.

Пристрій дистанційного керування: TUNER/BAND

Вибір функції TUNER.

Вибір діапазону FM або AM під час виконання функції TUNER.

17

Лоток для дисків

18

CLOCK/TIMER SELECT (стор. 20)

CLOCK/TIMER SET (стор. 10, 19)

Установлення годинника й таймера відтворення.

19

REPEAT/FM MODE

Повторне прослуховування диска, USB-пристрою, окремої композиції або файлу (стор. 12, 18).

Вибір режиму приймання FM (моно або стерео) (стор. 13).

20

CLEAR

Видалення останнього кроку зі списку програм.

21

TUNER MEMORY (стор. 13)

Попереднє налаштування радіостанції.

22

PLAY MODE/TUNING MODE

Вибір режиму відтворення AUDIO CD, диску MP3 або USB-пристрою (стор. 11, 12, 16, 18).

Вибір режиму налаштування (стор. 13).

23

DISPLAY

Змінення інформації на дисплеї.

24

SLEEP (стор. 19)

Установлення таймера вимкнення.

Надійне встановлення системи

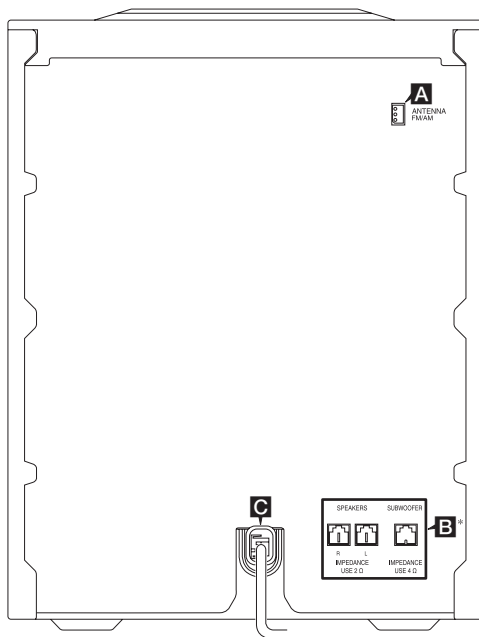

* Низькочастотний динамік тільки для MNC-EX990.

A Антени

Визначте розташування й орієнтацію, які забезпечують хороше приймання під час налаштування антен.

Тримайте антену подалі від кабелів динаміків, шнура живлення та USB-кабелю, щоб уникнути виникнення шуму.



Продовження

В Динаміки

Приклад:

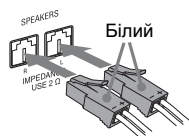

Примітки

- Переконайтеся, що використовуються тільки динаміки з комплекту постачання.
- Під час під'єднання кабелів динаміків вставте з'єднувальний елемент безпосередньо у з'єднувачі.

Г Живлення

Увімкніть шнур живлення в настінну розетку. На дисплеї з'явиться демонстрація. Натисніть кнопку **I/⏻**, щоб увімкнути систему, після чого демонстрація автоматично закінчиться. Якщо адаптер на штепселі з комплекту постачання не підходить для настінної розетки, зніміть його зі штепселя (тільки для моделей, обладнаних адаптером).

Вставлення батарей

Вставте дві батареї з комплекту постачання R6 (розмір AA), враховуючи полярність, вказану нижче.

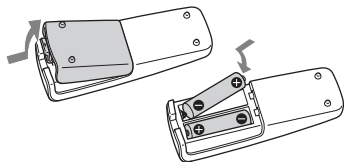

Примітки

- Не використовуйте одночасно стару батарею з новою або різні типи батарей.
- Якщо пристрій дистанційного керування тривалий час не використовується, витягніть батареї, щоб уникнути пошкодження внаслідок їх протікання й корозії.

Установлення годинника

Налаштувати годинник у режимі енергозбереження не можна.

1 Натисніть кнопку **I/⏻**, щоб увімкнути систему.

2 Натисніть кнопку **CLOCK/TIMER SET**.

Якщо на дисплеї з'явиться «PLAY SET», натисніть кнопку **⏪/⏩** ще раз, щоб вибрати «CLOCK», а потім натисніть **ENTER**.

3 Повторно натискайте кнопку **⏪/⏩**, щоб установити години. Потім натисніть кнопку **ENTER**.

4 Повторно натискайте кнопку **⏪/⏩**, щоб установити хвилини. Потім натисніть кнопку **ENTER**.

Відтворення диска AUDIO CD/MP3

- 1 Натисніть кнопку CD.
- 2 Натисніть на пристрої кнопку **▲**, щоб відкрити лоток для дисків.
- 3 Завантажте диск так, щоб сторона з етикеткою була зверху.

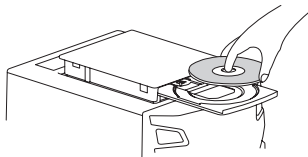

- 4 Натисніть на пристрої кнопку **▲**, щоб закрити лоток для дисків.
- 5 Натисніть кнопку **▶**, щоб розпочати відтворення.

Примітки щодо відтворення дисків

- Система може розпізнати до
 - 255 папок (включно з кореневою папкою).
 - 512 MP3 файлів.
 - 8 рівнів папок (ієрархічна структура файлів).
- Інформація CD-TEXT не підтримується.

Використання режиму відтворення

Відтворення у вихідному порядку (звичайний режим відтворення)

Повторно натискайте PLAY MODE, коли відтворення зупинено.

- (пусто): диск
- FLDR*: усі MP3-файли в папці на диску

* Під час відтворення AUDIO CD «FLDR» виконує такі ж операції, що й у звичайному режимі відтворення.

Відтворення у випадковому порядку (відтворення в довільному порядку)

Повторно натискайте PLAY MODE, коли відтворення зупинено.

- SHUF: перемішати диск
- FLDR SHUF*: перемішати всі MP3-файли в папці на диску

* Під час відтворення AUDIO CD «FLDR SHUF» виконує таку ж операцію, що й режим відтворення «SHUF».

Примітка

Після вимкнення системи вибраний режим відтворення в довільному порядку очищується, а потім активується звичайний режим відтворення.

Створення власної програми (запрограмоване відтворення)

Можна запрограмувати до 25 файлів, щоб вони відтворювалися в потрібному порядку.

1 Для функції CD:

Натисніть кнопку CD.

Для функції USB:

Натисніть кнопку USB.

2 Коли відтворення зупинено, повторно натискайте PLAY MODE, доки на дисплеї не з'явиться «PGM».

3 (Тільки для аудіофайлів)

Натискайте повторно кнопку

☐ +/-, щоб вибрати папку.

4 Натискайте повторно кнопку ◀◀/▶▶, щоб вибрати потрібну композицію або файл, а потім натисніть кнопку ENTER.

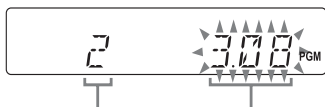

Номер вибраної композиції або файлу

Загальна тривалість відтворення програми (включно з вибраною композицією або файлом)

Позначення «--.--» з'являється, якщо загальна тривалість відтворення перевищує 100 хвилин для AUDIO CD, або якщо запрограмовано аудіофайл.

5 Щоб запрограмувати додаткові композиції або файли, повторіть кроки 3 й 4.

6 Натисніть кнопку ▶, щоб розпочати запрограмоване відтворення.

Скасування запрограмованого відтворення

Коли відтворення зупинено, натискайте повторно PLAY MODE, доки «PGM» не зникне з дисплея.

Видалення зі списку програми останнього кроку

Натисніть CLEAR, коли відтворення зупинено.

Примітки

- (Тільки для функції CD) Список програми залишається доступним, доки не відкриється лоток для дисків.
- (Тільки для функції USB) Список програми очищується, якщо:
 - виконується операція видалення;
 - від'єднується USB-пристрій;
 - здійснюється переключення на пам'ять USB.

Перегляд інформації про програму, наприклад, загальну кількість композицій у програмі

Повторно натискайте кнопку DISPLAY.

Повторне відтворення (повторюване відтворення)

Повторно натискайте кнопку REPEAT.

- : повторити всі композиції або файли
- : повторити композицію або файл

Прослуховування радіо

1 Повторно натискайте кнопку **TUNER/BAND**, щоб вибрати діапазон **FM** або **AM**.

2 Для автоматичного сканування:

Натискайте повторно **TUNING MODE**, доки на дисплеї не з'явиться «**AUTO**». Потім натисніть кнопку **+/-**. Сканування автоматично зупиняється, якщо станція настроєно, і на дисплеї з'являється «**TUNED**» і «**ST**» (тільки для стереопрограм **FM**).



Якщо «**TUNED**» не з'являється, і сканування не зупиняється, натисніть кнопку **■**, щоб його зупинити. Потім виконайте налаштування вручну (див. нижче).

Для налаштування вручну:

Натискайте повторно **TUNING MODE**, доки з дисплея не зникнуть «**AUTO**» і «**PRESET**». Потім повторно натискайте кнопку **+/-**, щоб налаштуватися на потрібну станцію.

Підказка

Щоб зменшити статичний шум на слабкій стереостанції **FM**, натискайте повторно **FM MODE**, доки на дисплеї не з'явиться «**MONO**».

Змінення інтервалу налаштування **AM**

(окрім російських моделей)

Стандартне значення інтервалу налаштування **AM** становить 9 кГц (або 10 кГц для деяких регіонів). Не можна змінити інтервал налаштування **AM** у режимі енергозбереження.

1 Натискайте повторно кнопку **TUNER/BAND**, щоб вибрати діапазон **AM**.

2 Натисніть кнопку **I/⏻**, щоб вимкнути систему.

3 Натисніть **DISPLAY** для відображення годинника або демонстрації.

4 Утримуйте натисненою кнопку **TUNING +** на пристрої, а потім натисніть кнопку **I/⏻**.

На дисплеї з'явиться «**9K STEP**» або «**10K STEP**».

Якщо змінюється інтервал, усі попередньо налаштовані станції **AM** видаляються.

Попереднє налаштування радіостанцій

Можна зберігати до 20 **FM** і до 10 **AM** улюблених станцій.

1 Налаштування на потрібну станцію.

2 Натисніть кнопку **TUNER MEMORY**.



Номер станції

Продовження 

3 Натискайте повторно кнопку +/-, щоб вибрати потрібний номер попередньо налаштованої станції, а потім натисніть ENTER.

На дисплеї з'явиться «COMPLETE». Станцію збережено.

Попередньо налаштовані станції зберігаються приблизно півдня, навіть якщо від'єднано шнур живлення або стався збій живлення.

Налаштування на збережену станцію

Натискайте повторно TUNING MODE, доки на дисплеї не з'явиться «PRESET». Потім повторно натискайте кнопку +/-, щоб вибрати потрібний номер збереженої станції.

Отримання трансляцій RDS

Ця система дає змогу використовувати систему передавання радіоданих (RDS), яка забезпечує радіостанції функцією надсилання інформації з постійним сигналом програмування. Система пропонує зручні функції RDS, зокрема, відображення назви відтворюваної програми. RDS доступна тільки для FM-станцій.*

* Не всі FM-станції надають послугу RDS або однаковий тип послуг. Якщо ви не знайомі з послугами RDS у вашому регіоні, дізнайтеся докладнішу інформацію на місцевій радіостанції.

Просто виберіть станцію в діапазоні FM.

Якщо приймач налаштовано на станцію, яка забезпечує послуги RDS, на дисплеї з'явиться код назва програми.

Інформацію RDS можна прочитати, повторно натискаючи DISPLAY.

Примітка

RDS може не працювати належним чином, якщо налаштована станція не передає сигнал RDS або рівень сигналу низький.

Перед використанням USB-пристрою з цією системою

Ознайомтеся на наведених нижче веб-сайтах з інформацією про сумісні USB-пристрої.

Для клієнтів у Росії:

<<http://support.sony-europe.com/>>

Для клієнтів у Латинській Америці:

<<http://esupport.sony.com/LA>>

Для клієнтів в інших країнах або регіонах:

<<http://www.sony-asia.com/support>>

Примітка щодо максимальної кількості аудіофайлів і папок на USB-пристрої

Ця система не може передавати або відтворювати аудіофайли й папки на USB-пристрої у таких випадках:

- якщо кількість аудіофайлів у папці перевищує 999;
- якщо кількість аудіофайлів на USB-пристрої перевищує 5000;
- якщо кількість папок на USB-пристрої перевищує 255 (окрім пустих папок).

Примітка

Не від'єднуйте USB-пристрій під час передавання або видалення. Це може призвести до пошкодження даних на USB-пристрої або самого USB-пристрою.

Вибір джерела відтворення або призначення для передавання даних

Якщо USB-пристрій має декілька пам'ятей (наприклад, внутрішню пам'ять і картку пам'яті), можна вибрати, яку пам'ять використовувати як джерело відтворення або як призначення для передавання даних.

Примітка

Не можна вибрати пам'ять під час відтворення або передавання даних. Переконайтеся, що пам'ять вибрано до початку відтворення або передавання даних.

- 1 Під'єднайте USB-пристрій до порту ψ на пристрої.
- 2 Натисніть кнопку USB.
- 3 Натисніть на пристрої **OPTIONS**, коли відтворення зупинено.
- 4 Натисніть кнопку **◀◀/▶▶**, щоб вибрати «MEM SEL», а потім натисніть **ENTER**.
- 5 Натисніть кнопку **◀◀/▶▶**, щоб вибрати потрібну пам'ять, а потім натисніть кнопку **ENTER**.
- 6 Розпочніть відтворення аудіофайлів вибраної пам'яті або передавання даних.

Використання системи як зарядного пристрою для батарей

Систему можна використовувати як зарядний пристрій для USB-пристроїв, які можуть перезаряджатися, якщо систему ввімкнено.

Заряджання починається тоді, коли USB-пристрій під'єднано до порту ψ на пристрої. На дисплеї USB-пристрою з'являється стан заряджання. Для отримання докладнішої інформації дивіться інструкцію з експлуатації до USB-пристрою.

Примітка

Вимкнену систему не можна використовувати як зарядний пристрій для батарей.

Передавання музики з диска

З диска (тільки AUDIO CD- або MP3-диск) можна передавати музику на USB-пристрій.

Усю музику з диску можна легко передати на USB-пристрій (перенесення у режимі CD SYNC). Під час відтворення можна також передати окрему композицію або MP3-файл (перенесення у режимі REC1).

Аудіоформат файлів, які передаються цією системою, – MP3.

Примітка щодо вмісту, захищеного авторським правом

Передана музика обмежена тільки особистим використанням. Для використання музики поза цим обмеженням необхідно отримати дозвіл правовласника.

Примітки

- Під час передавання з AUDIO CD композиції передаються як файли зі швидкістю 128 Кбіт/с MP3. Під час передавання з MP3-диска MP3-файли передаються з такою ж швидкістю, що й вихідні MP3-файли.
- USB-передавання вимкнено, якщо відкрито лоток для дисків.

1 Під'єднайте USB-пристрій до порту ψ на пристрої.

2 Натисніть кнопку CD.

3 Завантажте диск, з якого потрібно передати дані.

4 Для перенесення у режимі CD SYNC:

Щоб передати тільки улюблені композиції або MP3-файли, створіть спочатку власну програму (стор. 12).

Щоб передати MP3-файли в певну папку, натисніть повторно PLAY MODE, доки на дисплеї не з'явиться напис «FLDR», коли відтворення зупинено. Потім натисніть повторно кнопку \square +/-, щоб вибрати потрібну папку.

Примітка

Якщо передавання розпочинається в режимі довільного або повторюваного відтворення, вибраний режим відтворення автоматично змінюється на звичайний режим відтворення.

Для передавання REC1:

Виберіть композицію або MP3-файл, який потрібно передати, а потім розпочніть відтворення.

5 Натисніть на пристрої кнопку REC TO USB.

На дисплеї з'явиться «PUSH ENTER».

6 Натисніть кнопку ENTER.

Передавання розпочинається, коли на дисплеї з'явиться «DO NOT REMOVE».

Для перенесення у режимі CD SYNC:

Коли передавання завершено, автоматично припиняється доступ до USB-пристрою й диска.

Для перенесення у режимі REC1:

Після завершення передавання диск продовжує відтворюватися.

Правила створення папок і файлів

Під час першого передавання даних на USB-пристрій створюється папка «MUSIC» безпосередньо на рівень нижче «ROOT», а папка для передавання даних («CD-DA», «CD-MP3», «REC1» або «PROGRAM») створюється в папці «MUSIC».

Папки й файли створюються в будь-якій папці, призначеній для передавання, вказаним нижче чином.

Перенесення у режимі CD SYNC*

Джерело передавання	Назва папки	Назва файлу
MP3	Така ж, як і у джерела передавання	
AUDIO CD	«CDDA001»**	«TRACK001»**

Перенесення у режимі REC1

Джерело передавання	Назва папки	Назва файлу
MP3	«REC1»	Така ж, як і у джерела передавання
AUDIO CD		«TRACK001»**

* У режимі запрограмованого відтворення, назва папки – «PGM_xxx», а назва файлу залежить від джерела передавання.

** Номери папок і файлів потім призначаються послідовно.

Примітки щодо передавання

- Під час передавання з MP3-диску немає жодного звуку, а на дисплеї з'явиться «HI-SPEED».
- Інформація CD-TEXT не передається у створювані MP3-файли.
- Передавання автоматично зупиняється, якщо:
 - під час передавання на USB-пристрій закінчилося місце;

- кількість аудіофайлів і папок на USB-пристрої досягла максимальної кількості, яку може розпізнати система;
- змінено функцію.

- Якщо папка або файл, який передається, вже існує на USB-пристрої з такою ж назвою, в кінці назви додається порядковий номер без перезаписування початкової папки або файлу.
- Під час передавання даних не можна відкривати лоток для дисків, вибирати композицію або файл, призупиняти відтворення чи шукати в композиції або файлі потрібне місце.
- Під час передавання музики на пристрій Walkman® за допомогою програми «Media Manager for WALKMAN», переконайтеся, що дані передаються у форматі MP3.
- Перед під'єднанням пристрою Walkman® до системи переконайтеся, що воно здійснюється після зникнення напису «Creating Library» або «Creating Database» на пристрої Walkman®.

Відтворення файлу

Аудіоформати, які може відтворювати ця система:

- MP3: розширення файлу «.mp3»
- WMA: розширення файлу «.wma»
- AAC: розширення файлу «.m4a», «.mp4» або «.3gp»

Якщо аудіофайли мають зазначене вище розширення, але інший формат, у система може відтворювати шум або працювати некоректно.

Файли WMA і AAC, завантажені з онлайн-магазину музики, можуть не відтворюватися цією системою.

Продовження 

1 Натисніть кнопку **USB**.

2 Під'єднайте **USB-пристрій до порту**  **на пристрої.**

На дисплеї написи зміняться так:
«READING» → назва **USB-пристрою** → «xxxFLDR»*



* «xxx» означає кількість папок.

3 Натисніть кнопку .

Видалення аудіофайлів або папок із USB-пристрою

1 Під'єднайте **USB-пристрій до порту**  **на пристрої.**

2 Натисніть **USB**, коли відтворення зупинено.

3 Натискайте повторно кнопку  або  +/- , щоб вибрати аудіофайл чи папку.

4 Натисніть на пристрої кнопку **OPTIONS**.

5 Натисніть кнопку , щоб вибрати «ERASE», а потім натисніть **ENTER**.

На дисплеї з'явиться «FOLDER ERASE» або «TRACK ERASE».

6 Натисніть кнопку **ENTER**.

На дисплеї з'явиться «COMPLETE».

Використання режиму відтворення

Відтворення у вихідному порядку (звичайний режим відтворення)

Повторно натискайте **PLAY MODE**, коли відтворення зупинено.

- (пусто): **USB-пристрій**
- **FLDR**: усі аудіофайли в папці на **USB-пристрої**

Відтворення у випадковому порядку (відтворення в довільному порядку)

Повторно натискайте **PLAY MODE**, коли відтворення зупинено.

- **SHUF**: перемішати файли на **USB-пристрої**
- **FLDR SHUF**: перемішати всі аудіофайли в папці на **USB-пристрої**

Примітка



Після вимкнення системи вибраний режим відтворення в довільному порядку очищується, а потім активується звичайний режим відтворення.

Створення власної програми (запрограмоване відтворення)

Див. стор. 12.

Повторне відтворення (повторюване відтворення)

Повторно натискайте кнопку **REPEAT**.

-  : повторювати всі аудіофайли на **USB-пристрої**
-  1: повторювати аудіофайл

Примітки щодо USB-пристрою

- Порядок відтворення для системи може відрізнятися від порядку відтворення підключеного цифрового програвача.
- Перш ніж від'єднати **USB-пристрій**, переконайтеся, що систему вимкнено. Від'єднання **USB-пристрою** за ввімкненої системи може спричинити пошкодження даних на **USB-пристрої**.
- Не можна видалити аудіофайли й папки в режимі довільного або запрограмованого відтворення.

Інші операції

Регулювання звуку

Для того, щоб Виконайте такі дії

Підсилити бас і збільшити потужність звуку	Натисніть на пристрої кнопку BASS BOOST.
--	--

Вибрати попередньо встановлений звуковий ефект	Повторно натискайте кнопку EQ. Щоб скасувати вибір, виберіть «FLAT».
--	---

Увімкнення низькочастотного динаміка (тільки для MHC-EX990)

- 1 Натисніть на пристрої кнопку OPTIONS.
- 2 Повторно натискайте кнопку **◀◀/▶▶**, щоб вибрати «S-WOOFER» а потім натисніть ENTER.
- 3 Повторно натискайте кнопку **◀◀/▶▶**, щоб вибрати «SW ON» а потім натисніть ENTER.
Щоб вимкнути низькочастотний динамік, виберіть «SW OFF», а потім натисніть кнопку ENTER.

Використання таймерів

Система пропонує функції двох таймерів. Якщо використовується два таймери, перевагу має таймер вимкнення.

Таймер вимкнення

Під час слухання музики можна заснути. Система вимкнеться через установлений час.

Повторно натискайте кнопку SLEEP.

Якщо вибрати пункт «AUTO», система автоматично вимкнеться після закінчення відтворення поточного диска чи USB-пристрою, або через 100 хвилин.

Скасування таймера вимкнення

Повторно натискайте кнопку SLEEP, щоб вибрати «OFF».

Таймер відтворення

Переконайтеся, що годинник налаштовано.

Можна налаштувати пристрій так, щоб диск, тунер або USB-пристрій вмикався у встановлений час.

1 Підготуйте джерело звуку, а потім натисніть кнопку VOLUME +/-, щоб змінити гучність.

Щоб розпочати відтворення з певної композиції або файлу, створіть власну програму (стор. 12).

2 Натисніть кнопку CLOCK/TIMER SET.

3 Повторно натискайте кнопку **◀◀/▶▶**, щоб вибрати «PLAY SET», а потім натисніть ENTER.

4 Установіть час початку відтворення.

Повторно натискайте кнопку **◀◀/▶▶**, щоб установити години/хвилини, а потім натисніть ENTER.

5 Виконайте таку ж процедуру, як і на кроці 4, щоб установити час зупинки відтворення.

6 Повторно натискайте кнопку **◀◀/▶▶**, щоб вибрати потрібне джерело звуку, а потім натисніть ENTER.

7 Натисніть кнопку **I/⏻**, щоб вимкнути систему.

Перевірка параметрів таймера або його повторна активація

Натисніть CLOCK/TIMER SELECT, повторно натискайте кнопку **◀◀/▶▶**, щоб вибрати «PLAY SEL», а потім натисніть ENTER.

Вимкнення таймера

Натисніть CLOCK/TIMER SELECT, повторно натискайте кнопку **◀◀/▶▶**, щоб вибрати «OFF», а потім натисніть ENTER.

Примітки

- Система вмикається до встановленого часу. Якщо система вмикається в установлений час або якщо на дисплеї відображається «STANDBY», таймер відтворення не спрацює.
- Не виконуйте із системою ніяких дій з часу її вимкнення до початку відтворення.

Змінення дисплея

Змінення режиму дисплея

Повторно натискайте DISPLAY для вимкнення системи.

Демонстрація

Напис на дисплеї зміниться, індикатор мерехтітиме, навіть якщо систему вимкнено.

Немає зображення (режим енергозбереження)

Дисплей вимкнено для збереження енергії. Таймер і годинник продовжують працювати. Не можна ввімкнути систему, натискаючи функціональні кнопки.

Годинник

Дисплей годинника автоматично через кілька секунд переходить у режим енергозбереження.

Змінення яскравості підсвічування

Для того, щоб Виконайте такі дії

- Змінити яскравість підсвічування навколо елемента керування VOLUME
- 1 На пристрої натисніть кнопку **OPTIONS**.
 - 2 Повторно натискайте кнопку **◀◀/▶▶**, щоб вибрати «ILLUMI», а потім натисніть **ENTER**.
 - 3 Повторно натискайте кнопку **◀◀/▶▶**, щоб вибрати потрібний параметр, і потім натисніть **ENTER**.

Перегляд інформації на дисплеї

Повторно натискайте **DISPLAY**, коли систему ввімкнено.

Інформація відображається в такому вигляді:

- Для **AUDIO CD**:
 - Час, що минув від початку відтворення й час відтворення, який залишився.
 - Загальна тривалість відтворення, коли відтворення зупинено.
- Для аудіофайлів:
 - Час, що минув від початку відтворення, назва файлу й папки.
 - Назва, виконавець й інформація про альбом.

Примітка

Час, що минув від початку відтворення аудіофайлу, закодованого з використанням **VBR** (змінної швидкості потоку), відображається неправильно.

Використання додаткового обладнання

- 1 Підключіть додаткове аудіо-або відеообладнання у гнізда пристрою **DVD/PC IN L/R**, використовуючи шнур аналогового аудіо (не входить до комплекту постачання).
- 2 Повторно натискайте кнопку **VOLUME –**, доки на дисплеї з'явиться «**VOL MIN**».
- 3 Повторно натискайте кнопку **FUNCTION**, щоб вибрати «**DVD/PC**».
- 4 Розпочніть відтворення під'єданого пристрою й відрегулюйте гучність.

Примітка

Перш ніж під'єднувати або від'єднувати обладнання, переконайтеся, що гучність зменшено до найнижчого рівня. Інакше це може призвести до виникнення шуму, неправильного функціонування системи, або на дисплеї може з'явитися напис «**PROTECT EXX**» (стор. 23).

Деактивація кнопок на пристрої

(Захист від дітей)

Кнопки на пристрої можна деактивувати (окрім кнопки **I/⏸**), щоб уникнути його неправильного використання, наприклад, через пустиці дітей.

Утримуйте кнопку **■** на пристрої понад 5 секунд.

На дисплеї з'явиться «CHILD LOCK ON».

Системою можна керувати, використовуючи тільки кнопки на пристрої дистанційного керування. Щоб скасувати це налаштування, утримуйте кнопку **■** на пристрої понад 5 секунд, доки на дисплеї з'явиться «CHILD LOCK OFF».

Примітка

Захист від дітей скасовується, якщо від'єднати шнур живлення.

Додаткова інформація

Відтворювані диски

- AUDIO CD
- CD-R/CD-RW
 - аудіодані;
 - MP3-файли, що відповідають стандарту ISO9660 Level 1/Level 2 або Joliet (формату розширення).

Примітки

- MP3 (MPEG 1 Audio Layer-3) – це стандартний формат, визначений ISO (Міжнародною організацією стандартизації), який стискає аудіодані. MP3-файли повинні бути у форматі MPEG 1 Audio Layer-3.
- Система може відтворювати лише MP3-файли з розширенням «.mp3».

Диски, які не можна відтворювати

- CD-ROM
- CD-R/CD-RW за таких умов:
 - записані у форматі MP3 PRO;
 - із мультисесійним записом, який не завершився «закриттям сесії»;
 - записані на несумісному пристрої записування;
 - із поганою якістю записування;
 - із подряпинами або брудом;
 - із неправильною кінцевою обробкою.
- Диски нестандартної форми (наприклад, серце, квадрат, зірка тощо)
- Диски, до яких приліплено клейку стрічку, папір або наклейку
- Диски із прокату або вживані, з-під обкладинки яких виступив клей
- Диски з етикетками, надрукованими за допомогою клейких на дотик чорнил

Примітка щодо DualDiscs

DualDisc – це двосторонній диск, у якого з одного боку записано дані DVD, а з іншого боку – цифровий аудіоматеріал. Однак оскільки сторона записування аудіоматеріалу не відповідає стандарту компакт дисків (CD), відтворення цього продукту не гарантовано.

Музичні диски, зашифровані за допомогою технологій захисту авторських прав

Цей продукт створено для відтворення дисків, які відповідають стандарту компакт-дисків (CD). Нещодавно деякі компанії звукозапису випустили різні музичні диски, закодовані за допомогою технологій захисту авторських прав. Пам'ятайте, що серед таких дисків можуть бути й такі, що не відповідають стандарту CD і можуть не відтворюватися цим продуктом.

Примітки щодо відтворення мультисесійних дисків

- Ця система може відтворювати мультисесійні диски, якщо в першій сесії міститься файл MP3. Також будуть відтворюватися будь-які наступні файли MP3, записані в наступних сесіях.
- Якщо в AUDIO CD-форматі записано лише першу сесію, то лише вона й буде відтворюватися.

Усунення несправностей

У разі виникнення проблем із системою, знайдіть її у списку усунення несправностей нижче й виконайте відповідні дії для її усунення.

Якщо проблему не вдається вирішити, зверніться до найближчого постачальника Sony.

Зауважте, що якщо під час обслуговування буде замінено певні деталі, їх можна зберегти.

Якщо на дисплеї з'явиться «PROTECT EXX» (X – це число)

Негайно від'єднайте від розетки шнур живлення й перевірте вказані нижче пункти.

- Чи використовуються лише динаміки, що постачалися в комплекті?
- Чи немає короткого замикання між шнурами + і – цих динаміків?
- Ніщо не блокує вентиляційні отвори пристрою?

Перевіривши перелічені вище пункти й вирішивши проблеми, під'єднайте шнур живлення й увімкніть систему. Якщо проблему не вдається вирішити, зверніться до найближчого постачальника Sony.

Загальне

Втрачено налаштування годинника чи таймера.

- Шнур живлення від'єднано, або стався збій живлення. Налаштуйте годинник (стор. 10) і таймер (стор. 19) ще раз.

Немає звуку.

- Регулювання гучності.
- До роз'єму PHONES під'єднано навушники.
- Перевірте, чи під'єднано динаміки (стор. 10).

Продовження 

- Перевірте під'єднання додаткових пристроїв, якщо такі є.
- Увімкніть під'єднані пристрої.

Чутно сильне гудіння або шум.

- Переставте пристрій подалі від джерела шуму.
- Під'єднайте пристрій до іншої настінної розетки.
- Установіть шумовий фільтр на шнур живлення (можна придбати окремо).
- Вимкніть електричне обладнання, що оточує пристрій.

Таймер не працює.

- Перевірте налаштування таймера й виставте правильний час (стор. 19).
- Вимкніть функцію таймера вимкнення (стор. 19).

Не працює пульт дистанційного керування.

- Усуньте перешкоди між пультом дистанційного керування та пристроєм.
- Піднесіть пульт дистанційного керування ближче до пристрою.
- Наведіть пульт дистанційного керування на датчик пристрою.
- Замініть акумулятори (R6/розмір AA).
- Заберіть пристрій подалі від джерела люмінесцентного світла.

У разі натискання будь-якої кнопки пристрою з'являється «CHILD LOCK».

- Вимкніть функцію блокування від дітей (стор. 22).

Динаміки

Звук надходить з одного каналу, або гучність справа та зліва не збалансовано.

- Симетрично розташуйте динаміки.

- Перевірте, чи під'єднано динаміки надійно та правильно.
- Джерело відтворюється в монофонічному режимі.

Немає звуку з окремого динаміка.

- Перевірте, чи під'єднано динамік надійно та правильно.

Програвач дисків

Відтворення не починається.

- Протріть диск від бруду (стор. 29).
- Повторно завантажте диск.
- Завантажуйте диск, який може відтворити ця система (стор. 22).
- Витягніть диск і зітріть вологу з нього, а потім залиште систему ввімкненою на кілька годин, доки волога не випарується.

Звук відтворюється уривчасто.

- Протріть диск від бруду (стор. 29).
- Повторно завантажте диск.
- Перенесіть пристрій у місце, де немає вібрацій (наприклад, на стійку підставку).
- Розташуйте динаміки подалі від пристрою або на окремих підставках. Під час прослуховування композиції з басами на високій гучності вібрування динаміка може спричиняти переривання звуку.

Відтворення не починається з першої композиції.

- Увімкніть звичайний режим відтворення (стор. 11).

Неправильно відображаються назви папки, композиції, файлу й символи тегів ID3.

- Використовуйте диски, що відповідають стандарту ISO9660 Level 1/Level 2 або Joliet (формат розширення).
- Тег ID3 не версії 1(1.0/1.1) або 2(2.2/2.3).

- Ця система може відтворювати такі символи:
 - символи верхнього регістру (від А до Z);
 - цифри (від 0 до 9);
 - символи (< > * +, \ _).
 Інші символи, що відображаються як «_».

Лоток для дисків не відкривається, і з'являється «LOCKED».

- Зверніться до свого постачальника Sony чи в авторизовану службу підтримки Sony.

Пристрій USB

Сталася помилка під час передавання.

- Використовується пристрій USB, що не підтримується. На веб-сайтах можна знайти інформацію про сумісні USB-пристрої (стор. 15).
- Пристрій USB неправильно відформатовано. В інструкції з експлуатації вказано, як відформатувати пристрій USB.
- Вимкніть систему й від'єднайте пристрій USB. Якщо пристрій USB має кнопку живлення, вимкніть USB-пристрій, від'єднайте його від системи, а потім увімкніть знову. Тоді знову спробуйте виконати передавання.
- Якщо функція передавання та стирання повторюється кілька разів, то фрагментується структура файлів на пристрої USB. В інструкції з експлуатації до пристрою USB вказано, як вирішити цю проблему.

- Під час передавання пристрій USB було від'єднано, або вимкнулося живлення. Видаліть частково перенесений файл і почніть передавання знову. Якщо це не вирішить проблему, то пристрій USB може бути несправним. В інструкції з експлуатації до пристрою USB вказано, як вирішити цю проблему.

Не вдалося видалити аудіофайли чи папки на пристрої USB.

- Перевірте, чи не має пристрій USB захисту від записування.
- Під час стирання пристрій USB було від'єднано, або вимкнулося живлення. Видаліть частково стертий файл. Якщо це не вирішить проблему, то пристрій USB може бути несправним. В інструкції з експлуатації до пристрою USB вказано, як вирішити цю проблему.

Звук під час відтворення зашумлений, переривається або спотворюється.

- Вимкніть систему й від'єднайте пристрій USB ще раз, а потім увімкніть систему.
- Музичні дані містять шум або спотворений звук. Шум міг додатися під час передавання. Видаліть файл та спробуйте передати його ще раз.
- Під час кодування аудіофайлів швидкість потоку була низькою. Надішліть аудіофайли з більшою швидкістю потоку на пристрій USB.

Перед початком відтворення довго відображається «READING», або треба довго чекати на початок відтворення.

- Процес зчитування може тривати довго у таких випадках:
 - на пристрої USB забагато папок або файлів;
 - структура файлу надто складна;
 - вимагається надмірний об'єм пам'яті;
 - внутрішню пам'ять фрагментовано.

Тому Sony радить дотримуватися таких вказівок.

- зберігати загальну кількість папок на пристрої USB: до 100
- зберігати загальну кількість аудіофайлів у папці: до 100

З'являється символ «OVER CURRENT».

- Виявлено проблему рівня електричного струму ψ порту. Вимкніть систему й від'єднайте пристрій USB від порту. Перевірте, чи не було пошкоджено пристрій USB.

Відображення з помилками.

- Дані, збережені на пристрої USB, могли бути пошкоджені; перенесіть їх ще раз.
- Ця система може відтворювати такі символи:
 - символи верхнього регістру (від А до Z);
 - цифри (від 0 до 9);
 - символи (< > * +, \ _).Інші символи, що відображаються як «_».

Пристрій USB не розпізнається.

- Вимкніть систему й від'єднайте пристрій USB ще раз, а потім увімкніть систему.
- На веб-сайтах можна знайти інформацію про сумісні USB-пристрої (стор. 15).

- Пристрій USB не працює належним чином. У посібнику з експлуатації до пристрою USB вказано, як вирішити цю проблему.

Відтворення не починається.

- Вимкніть систему й під'єднайте пристрій USB ще раз, а потім увімкніть систему.
- На веб-сайтах можна знайти інформацію про сумісні USB-пристрої (стор. 15).

Відтворення не починається з першого файлу.

- Увімкніть звичайний режим відтворення (стор. 18).

Не вдалося відтворити аудіофайл.

- MP3-файли формату MP3 PRO не можна відтворювати.
- Деякі AAC-файли не можуть відтворюватися правильно.
- Аудіофайл містить кілька композицій.
- AAC-файл, який містить потік відео, не можна відтворити.
- Дані зберігаються у форматі без втрат WMA або AAC.
- Не підтримується пристрій USB, відформатований за допомогою файлових систем, відмінних від FAT16 або FAT32.*
- Якщо використовується пристрій USB, розділений на розділи, то відтворюватимуться файли лише з першого розділу.
- Система може відтворювати файли в папках, вкладених не більше 8 разів.
- Не можна відтворювати закодовані або захищені паролем файли.
- Файли із захистом авторських прав DRM (керування цифровими правами) не можна відтворити на цій системі.

* Ця система підтримує FAT16 та FAT32, однак деякі пристрої USB можуть не підтримувати всіх різновидів FAT. Із детальнішою інформацією можна ознайомитися в інструкціях з експлуатації кожного пристрою USB або звернутися до виробника.

Тюнер

Чути сильне гудіння або шум, чи не вдалося знайти станції. (на дисплеї блимає «TUNED» або «ST»).

- Коректно під'єднайте антену.
- Змініть розташування й положення антени, щоб покращити приймання.
- Під'єднайте зовнішню антену, яку можна придбати окремо.
- Зверніться до найближчого постачальника Sony, якщо AM-антена, що була у комплекті, від'єдналася від пластикового тримача.
- Вимкніть електричне обладнання, що оточує пристрій.

Перезапуск системи

Якщо система й надалі не працює коректно, відновіть її заводські налаштування. Зробіть це за допомогою кнопок пристрою.

- 1 Від'єднайте й під'єднайте знову шнур живлення.
- 2 Натисніть I/⏻, щоб увімкнути систему.
- 3 Утримуйте одночасно ■, OPTIONS та I/⏻.

На дисплеї з'явиться «RESET». Усі налаштування користувача, наприклад, установлені радіостанції, таймер, годинник буде повернуто до заводських значень.

Повідомлення

Диск або таймер

FULL

Ви намагалися запрограмувати понад 25 кроків.

NO DISC

У відсіку для дисків немає диска, або завантажено диск, який не можна відтворювати на цій системі.

NO STEP

Усі запрограмовані кроки було видалено.

NOT USED

Ви натиснули кнопку, однак ця функція неправильна або не доступна зараз.

OVER

Натискаючи ►► під час відтворення, ви дійшли до кінця диска.

PUSH SELECT

Ви намагалися змінити налаштування годинника або таймера під час його роботи.

PUSH STOP

Ви намагалися виконати дію, припустиму лише після зупинки відтворення.

READING

Система зчитує інформацію диска. Деякі кнопки недоступні.

SET CLOCK

Ви натиснули CLOCK/TIMER SELECT перед налаштуванням годинника.

SET TIMER

Ви натиснули CLOCK/TIMER SELECT перед налаштуванням таймера відтворення.

TIME NG

Час початку й зупинки таймера відтворення встановлено однаковим.

Пристрій USB

DATA ERROR

Ви намагалися відтворити файл, який не можна відтворювати.

DEVICE ERROR

Не вдалося розпізнати пристрій USB, або під'єднано невідомий пристрій.

DEVICE FULL

Не залишилося пам'яті на пристрої USB.

ERASE ERROR

Видалить несправні аудіофайли або папки.

FATAL ERROR

Під час перенесення або стирання пристрій USB було від'єднано, а тому він міг пошкодитися.

FOLDER FULL

Ви створили максимальну кількість папок.

FULL

Ви намагалися запрограмувати понад 25 кроків.

NoDEVICE

Пристрій USB не під'єднано.

NO MEMORY

Вибрана для перенесення або відтворення пам'ять не має жодного носія в USB-пристрої.

NO STEP

Усі запрограмовані кроки було видалено.

NO SUPPORT

Під'єднано пристрій USB, що не підтримується, або пристрій USB під'єднано через концентратор USB.

NO TRACK

У систему не завантажено жодного файлу, який можна відтворити.

NOT USED

Ви намагалися виконати певну дію в заборонених умовах.

OVER CURRENT

Виявлено надмірний струм порту Ψ .

PROTECT

Пристрій USB захищено від записування.

PUSH STOP

Ви намагалися виконати дію, припустиму лише після зупинки відтворення.

READING

Система зчитує інформацію пристрою USB. Деякі кнопки недоступні.

REC ERROR

Передавання не розпочалося, призупинилося або його не вдалося здійснити.

REMOVED

Пристрій USB від'єднано.

TRACK FULL

Ви досягли максимальної кількості файлів.

Застереження

Під час перенесення пристрою

Дотримуйтеся вказаної нижче процедури, щоб захистити механізм диска.

Зробіть це за допомогою кнопок пристрою.

1 Вийміть диск.

2 Натисніть **I/⏻**, щоб вимкнути систему, й перевірте, що напис «STANDBY» припинив мерехтити.

3 Від'єднайте шнур живлення.

Примітки щодо дисків

- Перед відтворенням протріть диск тканиною для очищення від центру до зовнішніх країв.
- Не очищуйте диски за допомогою розчинників, наприклад, бензину, розріджувача тощо або антистатичних спреїв, призначених для вінілових платівок.
- Не тримайте диски під прямими сонячними променями або поблизу джерел тепла, таких як технічний фен, а також не залишайте в автомобілі, припаркованому на сонці.

Безпека

- Повністю від'єднайте шнур живлення (шнур електромережі) від розетки (електромережі), якщо пристрій не використовуватиметься тривалий час. Від'єднуючи пристрій, завжди тримайтеся за штепсель. Ніколи не тягніть за власне шнура.
- У разі потрапляння твердого об'єкта або рідини в систему, від'єднайте живлення системи та зверніться до спеціалістів для її перевірки перед повторним вмиканням.
- Шнур живлення змінного струму можна замінити лише в центрах технічного обслуговування.

Розташування

- Не ставте систему на похилені поверхні та в приміщеннях із зависокою чи заниженою температурою, високим рівнем пилу, бруду або вологості, де немає належної вентиляції, з інтенсивною вібрацією, прямим сонячним світлом чи надто яскравим освітленням.
- Не ставте пристрій або динаміки на спеціально оброблені поверхні (наприклад, воском, мастилом чи засобом для полірування), оскільки це може призвести до появи плям або втрати кольору на поверхні.
- Якщо систему перенести з холоду на тепло чи поставити в надто вологому приміщенні, на склі пристрою може з'явитися конденсат, який призводить до неправильної роботи системи. У такому випадку витягніть диск і залиште систему ввімкненою приблизно на годину, доки не випарується волога.

Теплове випромінювання

- Нагрівання пристрою – нормальне явище під час його роботи, яке не свідчить про аварію.
- Не торкайтеся корпусу, якщо пристрій працював на високій гучності тривалий час, оскільки він може стати гарячим.
- Не закривайте вентиляційні отвори.

Акустична система

Ця акустична система не має мають магнітного екрана, тому зображення в телевізорі, розташованому поряд, може стати спотвореним. У такому випадку вимкніть телевізор, зачекайте 15-30 хвилин й увімкніть його знову. Якщо зображення не покращилося, перенесіть динаміки подалі від телевізора.

Очищення корпусу

Очищувати систему слід за допомогою м'якої тканини, змоченої у воді з невеликим додаванням миючого засобу. У жодному разі не використовуйте абразивні матеріали, порошки для чищення, розчинники, наприклад, бензин або ацетон, чи алкоголь.

Технічні характеристики

Секція підсилювача

Дані отримано для вказаних нижче моделей

Мексиканські моделі:

120 В – 240 В змінного струму, 60 Гц

Інші моделі:

120 В – 240 В змінного струму, 50/60 Гц

MHC-EX990

Передній динамік:

Вихідна потужність (номінальна):

100 Вт + 100 Вт (за 2 Ом, 1 кГц,
1% КГС)

RMS-потужність на виході

(контрольна):

180 Вт + 180 Вт (на канал із 2 Ом,
1 кГц)

Продовження 

Низькочастотний динамік:

RMS-потужність на виході

(контрольна):

360 Вт (за 4 Ом, 100 Гц)

MHC-EX880

Вихідна потужність (номінальна):

140 Вт + 140 Вт (за 3 Ом, 1 кГц,

1% КГС)

RMS-потужність на виході

(контрольна):

240 Вт + 240 Вт (на канал із 3 Ом,

1 кГц)

MHC-EX660

Вихідна потужність (номінальна):

85 Вт + 85 Вт (за 4 Ом, 1 кГц,

1% КГС)

RMS-потужність на виході

(контрольна):

150 Вт + 150 Вт (на канал із 4 Ом,

1 кГц)

Входи

DVD/PC IN L/R (звукові гнізда):

Чутливість 700 мВ, повний опір –
22 кОм

Виходи

PHONES (стерео міні-роз'єм):

приймає навушники з повним
опором понад 8 Ом

Секція USB

Підтримувана швидкість потоку:

MP3 (MPEG 1 Audio Layer-3):

32 Кбіт/с – 320 Кбіт/с, VBR

WMA: 48 Кбіт/с – 192 Кбіт/с

AAC: 48 Кбіт/с – 320 Кбіт/с

Частоти дискретизації:

MP3 (MPEG 1 Audio Layer-3):

32/44,1/48 кГц

WMA: 44,1 кГц

AAC: 44,1 кГц

Порт ψ (USB):

Максимальний струм: 500 мА

Секція Програвач компакт-дисків

Система

Компакт-диск і цифрова
аудіосистема

Властивості лазерного діода

Тривалість випромінювання:
постійне

Вихід лазера*: до 44,6 мкВт

* Це значення є величиною на
відстані 200 мм від поверхні
лінзи об'єктива на оптичному
блоці головки зчитування
інформації з діафрагмою 7 мм.

Частотна характеристика: 20 Гц –
20 кГц

Співвідношення сигнал-шум: понад
90 дБ

Динамічний діапазон: понад 88 дБ

Секція Тюнер

FM-стерео, супергетеродинний
приймач FM/AM

Антенa:

FM-антена

Рамкова AM-антена

Секція FM-тюнер

Діапазон налаштування:

87,5 МГц – 108,0 МГц (крок у
50 кГц)

Секція AM-тюнер

Діапазон налаштування

Латиноамериканські моделі:

530 кГц – 1710 кГц (крок у 10 кГц)

531 кГц – 1710 кГц (крок у 9 кГц)

Російські моделі:

531 кГц – 1602 кГц (крок у 9 кГц)

Інші моделі:

531 кГц – 1602 кГц (крок у 9 кГц)

530 кГц – 1610 кГц (крок у 10 кГц)

Динаміки

Передній динамік

SS-EX990Z для МНС-EX990

SS-EX880Z для МНС-EX880

SS-EX660Z для МНС-EX660

Акустична система:

Двостороння, дводискова
акустична система з відбивачем басів

Блок динаміка:

Високочастотний динамік: 40 мм,
рупорного типу
Низькочастотний динамік:
(SS-EX990Z/SS-EX880Z) 180 мм,
конічного типу
(SS-EX660Z) 160 мм, конічного
типу

Номінальний опір:

SS-EX990Z: 2 Ом

SS-EX880Z: 3 Ом

SS-EX660Z: 4 Ом

Розміри (ш/в/г) (прибл.)

SS-EX990Z/SS-EX880Z: 250 мм ×
343 мм × 260 мм

SS-EX660Z: 230 мм × 308 мм ×
230 мм

Вага (прибл.)

SS-EX990Z/SS-EX880Z: 4,0 кг

SS-EX660Z: 3,0 кг

Кількість: 2 шт.

Низькочастотний динамік

SS-WG990Z для МНС-EX990

Акустична система:

Низькочастотна система з
відбивачем басів

Блок динаміка:

Низькочастотний динамік:
200 мм, конічного типу

Номінальний опір: 4 Ом

Розміри (ш/в/г) (прибл.)

275 мм × 308 мм × 290 мм

Вага (прибл.)

5,0 кг

Кількість: 1 шт.

Загальне

Вимоги до джерела живлення

Мексиканські моделі:

120 В – 240 В змінного струму,
60 Гц

Інші моделі:

120 В – 240 В змінного струму,
50/60 Гц

Споживання електроенергії

МНС-EX990: 115 Вт

МНС-EX880: 85 Вт

МНС-EX660: 65 Вт

Розміри (ш/в/г) (окрім динаміків)
(прибл.)

МНС-EX990/EX880: 240 мм ×
315 мм × 382 мм

МНС-EX660: 240 мм × 315 мм ×
347,8 мм

Вага (окрім динаміків) (прибл.)

МНС-EX990: 4,25 кг

МНС-EX880: 4,18 кг

МНС-EX660: 3,40 кг

Кількість головних пристроїв: 1 шт.

Додаткове приладдя із комплекту постачання: пристрій дистанційного керування (1), R6 (розмір AA) акумулятори (2), FM/рамкова АМ-антена (1)

Дизайн і технічні характеристики можуть змінюватися без попереднього повідомлення.

Споживання електроенергії в
режимі очікування: 0,5 Вт

<http://www.sony.net/>

COMPACT
disc
DIGITAL AUDIO



©2012 Sony Corporation Printed in China



* 4 4 2 2 2 5 1 4 1 * (1)