

# *Portable DVD Player*

---

Инструкции по пользованию



*MV-700HR*

# Предупреждение

 **Портативный проигрыватель DVD**  
Сделано в Корее

Изготовитель: Сони Корпорейшн  
Адрес: 6-7-35 Киташинагава, Шинагава-ку,  
Токио 141-0001, Япония

**CLASS 1  
LASER PRODUCT**

Эта этикетка расположена на обратной стороне шасси.

**CAUTION :CLASS 1M VISIBLE/INVISIBLE LASER  
RADIATION WHEN OPEN AND INTERLOCKS DEFEATED.  
DO NOT VIEW DIRECTLY WITH OPTICAL INSTRUMENTS.**

Эта этикетка находится на внутреннем блоке дисководов аппарата

## Предосторожность

- Устанавливайте аппарат надежно.
- При пользовании пристегните ремни безопасности во избежание повреждений в случае внезапного движения автомобиля.



**Утилизация электрического и электронного оборудования (директива применяется в странах Евросоюза и других европейских странах, где действуют системы раздельного сбора отходов)**

Данный знак на устройстве или его упаковке обозначает, что данное устройство нельзя утилизировать вместе с прочими бытовыми отходами.

Его следует сдать в соответствующий приемный пункт переработки электрического и электронного оборудования. Неправильная утилизация данного изделия может привести к потенциально негативному влиянию на окружающую среду и здоровье людей, поэтому для предотвращения подобных последствий необходимо выполнять специальные требования по утилизации этого изделия. Переработка данных материалов поможет сохранить природные ресурсы.

Для получения более подробной информации о переработке этого изделия обратитесь в местные органы городского управления, службу сбора бытовых отходов или в магазин, где было приобретено изделие.

Входящие в комплект регуляторные принадлежности: пульт дистанционного управления

## Дата изготовления устройства

Тот же номер, что и серийный номер устройства, указанный на наклейке со штрих-кодом на картонной упаковке.

Чтобы узнать дату изготовления, см. символы "P/D:" на наклейке со штрих-кодом на картонной упаковке.

P/D: XX XXXX  
1 2

1. Месяц изготовления
  2. Год изготовления
- A-0, B-1, C-2, D-3, E-4, F-5, G-6, H-7, I-8, J-9

# Содержание

Добро пожаловать ! .....	4
Получайте удовольствие от просмотра видео DivX® .....	4
Меры предосторожности .....	5
Об инструкции .....	6
О дисках, которые могут быть воспроизведены на этом проигрывателе .....	7
Соединение .....	9
Переустановка проигрывателя .....	13
Местонахождение кнопок управления .....	14

## Различные функции для воспроизведения

Воспроизведение диска .....	16
Прямой поиск главы/заголовка/дорожки ...	18
Возобновление воспроизведения .....	18
Использование меню MP3/JPEG/DivX® .....	19
Воспроизведение "Memory Stick" .....	22
Воспроизведение повторно (Повторное воспроизведение) .....	23
Создание вашей собственной программы (Программное воспроизведение) .....	24
Отображение истекшего времени .....	25
Изменение языка субтитров .....	26
Использование меню DVD .....	27
Использование кнопки TOP MENU .....	27
Использование кнопки MENU .....	27
Изменение языка воспроизведения .....	28
Изменение углов .....	28
Изменение вывода аудио .....	29
Использование функции PBC (контроль воспроизведения) .....	29

## Изменение установки

Установка проигрывателя DVD	
- General setup Page .....	31
Настройки для цифрового аудио вывода	
- Audio Setup Page .....	32
Настройка языка для воспроизведения DVD	
- Language Setup Page .....	33
Настройки родительского контроля	
- Parental Setup Page .....	34
Выбор режима родительский контроль включен и выключен	
- Parental Control .....	34
Установка пароля - Password .....	34
Подготовка для начальной настройки родительского контроля - Level .....	35
Контрольные видео сигналы вводятся с подсоединенной аппаратуры .....	35
Выбор системы цветового изображения для входного видео сигнала .....	35
Настройки с помощью кнопки S-MENU на мониторе .....	36
Как установить предпочтение .....	36
Установка часов и календаря .....	38
Установка стандартного уровня громкости .....	38

## Дополнительная информация

Уход и обслуживание .....	39
Замечания по дискам .....	40
О файлах MP3 .....	41
О "Memory Stick" .....	42
Технические характеристики .....	44
Устранение неполадок .....	45
Общие параметры .....	45
Воспроизведение диска/"Memory Stick" .....	45
Изображение .....	46
Операция .....	46
Индикатор ошибок .....	47
Список кодов языков .....	48

## Добро пожаловать !

Благодарим вас за покупку портативного проигрывателя DVD Sony. Вы можете насладиться его широкими возможностями с помощью следующих дополнительных функций:

- Воспроизведение DVD/Видео CD/Аудио CD.
- Поддержка цифрового DTS/Dolby оптическим цифровым выходным терминалом.
- Воспроизведение файла MP3/JPEG/DivX (записанного на дисках CD-ROM/CD-R/CD-RW).
- **Входящие в комплект регуляторные принадлежности**  
Пульт дистанционного управления RM-X707

Перед использованием этим проигрывателем прочитайте внимательно инструкции и держите их поблизости для справок.

### Авторские права

Аппарат содержит технологию защиты авторских прав, которая защищена формулой изобретения на способ в патентах США, правами на интеллектуальную собственность, которыми владеет Корпорация Macrovision, и другими владельцами прав. Использование этой технологии защиты прав должно быть разрешено Корпорацией Macrovision, и предназначается для домашнего и ограниченного просмотра, если только нет разрешения Корпорации Macrovision для другого использования. Копирование и разборка аппарата запрещены.

- “Memory Stick”,  и “MagicGate Memory Stick” - торговые марки корпорации Sony.
- “Memory Stick Duo” и “MEMORY STICK DUO” - торговые марки корпорации Sony.
- “MagicGate” и “MAGIC GATE” - торговые марки корпорации Sony.
- “Memory Stick PRO” и “MEMORY STICK PRO” - торговые марки корпорации Sony.

Произведено по лицензии Dolby Laboratories. “Dolby”, “Pro Logic”, и символ double-D – торговые марки Dolby Laboratories.

“DTS”, “DTS Digital Surround” и “DTS Digital Out” – торговые марки Digital Theater Systems, Inc.



DivX – зарегистрированная торговая марка DivXNetworks, Inc.



## Получайте удовольствие от просмотра видео DivX®

### О файлах видео DivX

DivX® - это технология сжатия видео файла, разработанная DivXNetworks, Inc. Этот аппаратофициальный зарегистрированный аппарат DivX®, и на нем можно воспроизводить видео DivX®5, DivX®4, DivX®3 и DivX®VOD. Можно воспроизводить DATA CD и DATA DVD, содержащие видео файлы DivX.

Видео файлы DivX форматов, отвечающих стандарту ISO 9660 Level 1/Level 2, или расширенного формата Joliet.

- Видео файлы DivX формата, соответствующего UDF ver. 2.01.



### На проигрывателе могут быть воспроизведены DATA CD и DATA DVD

Воспроизведение DATA CD (CD-ROM/CD-R/CD-RW) и DATA DVD (DVD-R/DVD-RW/DVD+R/DVD+RW) подчиняется следующим условиям;

- Если есть DATA CD, которые содержат видео файлы DivX в дополнение к аудио дорожкам MP3 или файлы изображения JPEG, вы можете выбрать файл и воспроизводить его.

Подробнее по воспроизведению файлов DivX смотрите на стр.16.

## Меры предосторожности

Во избежание серьезных повреждений или несчастных случаев ознакомьтесь с мерами предосторожности перед установкой и использованием проигрывателя.

### По безопасности

Не вставляйте посторонние предметы в гнездо DC IN 12V.

### Об источниках питания

- Используйте ток от бытовой электросети или аккумуляторной батареи (12 В постоянного тока).
- Дома используйте входящий в комплект адаптер переменного тока. Не используйте другие адаптеры во избежание плохой работы аппарата.

#### Полярность штекера



- Вставьте адаптер переменного тока в доступную розетку переменного тока. Если вы заметите что-то ненормальное в работе адаптера, немедленно выньте его из розетки.
- Не помещайте адаптер сети переменного тока в замкнутое пространство, такое, как шкаф или выдвижной ящик.
- Чтобы снизить риск пожара или поражения электрическим током, не используйте адаптер сети переменного тока в месте, где на него может попасть вода или влага. Не ставьте на проигрыватель наполненные жидкостями предметы, например, вазы.
- Проигрыватель не отключен от источника питания (электрическая сеть), если он не отсоединен от розетки, даже если он выключен.
- Если вы не собираетесь пользоваться проигрывателем длительное время, отсоедините его от источника питания (адаптер переменного тока или шнур аккумулятора автомобиля). Вынимая адаптер из розетки, держитесь всегда за вилку, а не за шнур.

### Нагревание проигрывателя

Проигрыватель может нагреваться при длительном использовании. Это нормально.

## Для безопасности водителя

Соблюдайте местные правила движения.

- Во время вождения
  - Водитель не должен смотреть или пользоваться проигрывателем. Это может отвлечь его и привести к несчастному случаю.
  - Водитель не должен пользоваться наушниками. Это может отвлечь его и привести к несчастному случаю. Поставьте автомобиль в безопасное место, если водитель хочет посмотреть проигрыватель или воспользоваться наушниками.
- При использовании
  - Не касайтесь внутренних частей проигрывателя руками, пальцами или посторонними предметами. Это может привести к травме или повреждению проигрывателя.
  - Не обматывайте шнур наушников вокруг шеи во избежание травмы или удушья при неожиданной остановке автомобиля.
  - Храните мелкие детали в недоступных детям местах.
- Если проигрыватель не работает, проверьте соединения. Если все в порядке, проверьте предохранитель.
- Если автомобиль находился под солнцем, проигрыватель должен остыть перед его использованием.
- Не устанавливайте проигрыватель в следующих местах:
  - где возможна температура ниже 0°C или выше 45°C
  - подверженных прямому солнечному облучению
  - около тепловых источников (таких как нагреватели)
  - подверженных дождю или влаге
  - слишком грязных и пыльных
  - подверженных вибрации
  - подверженных нагреванию:Размещайте проигрыватель вдали от горячих частей автомобиля, которые могут нагреть предохранители, провода, и компонентов тормозной системы. Оставляйте достаточно места для вентиляции возле отверстий и щелей во избежание перегрева.

При появлении вопросов или проблем обращайтесь к агенту по продаже Sony.

## О зарядке

- Используйте только входящий в комплект адаптер переменного тока.
- Если вы не собираетесь пользоваться проигрывателем продолжительное время, выньте аккумулятор и храните его в прохладном, сухом месте. Во избежание ухудшения свойств аккумулятора не оставляйте его храниться полностью заряженным или полностью разряженным.
- В процессе зарядки аккумулятор может нагреваться, это не опасно.
- Заряжайте аккумулятор при температуре от 5°C до 35°C.  
Время зарядки разное в зависимости от температуры окружающей среды. (Если температура низкая, то аккумулятор будет заряжаться дольше. Это характерно для встроенного ионно-литиевого аккумулятора.)
- В зависимости от характеристик аккумулятора емкость аккумулятора может быть меньше нормальной, если аккумулятор используется первый раз или после продолжительного периода не использования. В этом случае зарядите и разрядите аккумулятор несколько раз. Тогда восстановится обычный срок службы аккумулятора.
- Если емкость аккумулятора уменьшается в два раза, обращайтесь к агенту по продаже Sony.

## Об аккумуляторе

Неправильное использование аккумулятора может привести к утечке жидкости или взрыву. Во избежание несчастных случаев соблюдайте следующие меры предосторожности:

- Устанавливайте аккумулятор, соблюдая полярность + и -.
- Если проигрыватель не будет использоваться продолжительное время, удалите аккумулятор.
- Если произошла утечка аккумуляторной жидкости, тщательно протрите отделение для аккумулятора, перед тем как установить другой.

## Конденсация влаги

В дождливый день или в очень влажной местности на линзе может конденсироваться влага. В этом случае проигрыватель может плохо работать. Выньте диск и не пользуйтесь проигрывателем час, пока не высохнет влага.

## Для поддержания высокого качества звучания

Не проливайте жидкости, соки и другие напитки, на проигрыватель или диски.

# Об инструкции

## Условные обозначения

- В инструкции описывается, как пользоваться ручками контроля на входящем в комплект пульте дистанционного управления.
- “DVD” используется для DVD VIDEO, DVD-R/DVD+R и DVD-RW/DVD+RW.
- В инструкции используются следующие иконки:

Иконка	Значение
	Функция, возможная для DVD VIDEO, DVD-R/DVD+R или DVD-RW/DVD+RW в режиме видео, или для DVD-RW/DVD+RW в режиме VR (Видео запись)
	Функции, имеющиеся для Видео CD или CD-R/CD-RW в формате видео CD
	Функции, имеющиеся для музыкальных CD или CD-R/CD-RW в музыкальном формате CD
	Функции, имеющиеся для файлов в формате MP3, записанные на CD-ROM/CD-R/CD-RW, DVD-R/DVD+R или DVD-RW/DVD+RW
	Функции, имеющиеся для файлов в формате JPEG, записанные на CD-ROM/CD-R/CD-RW, DVD-R/DVD+R или DVD-RW/DVD+RW
	Функции, имеющиеся для файлов в формате DivX, записанные на CD-ROM/CD-R/CD-RW, DVD-R/DVD+R или DVD-RW/DVD+RW

# О дисках, которые могут быть воспроизведены на этом проигрывателе

На этом проигрывателе могут быть воспроизведены следующие диски:

- Видео DVD
- DVD-R/DVD+R
- DVD-RW/DVD+RW
- Видео CD
- Аудио CD
- CD-R/CD-RW

## Формат дисков

DVD VIDEO	
DVD-R*	
DVD-RW*	
DVD+R*	
DVD+RW*	
Видео CD	
Аудио CD	
CD-R*	
CD-RW*	

\* Включая файлы MP3/JPEG/DivX®, “DVD VIDEO”, “DVD-R”, “DVD-RW”, “DVD+R”, и “DVD+RW” – это торговые марки.

## Замечания по компакт – дискам CD-R (записываемые CD)/CD-RW (перезаписываемые CD)/DVD-R (записываемые DVD)/DVD+R/DVD-RW (перезаписываемые DVD)/DVD+RW

- Не все диски CD-R/CD-RW/DVD-R/DVD+R/DVD-RW/DVD+RW (зависит от оборудования, используемого для записи, и качества диска) воспроизводятся на этом проигрывателе.
- Диски CD-R/CD-RW без отметки об окончании записи не воспроизводятся\*.
- Воспроизводятся файлы MP3/JPEG/DivX, записанные на CD-ROM, CD-R, CD-RW, DVD-R, DVD+R, DVD-RW и DVD+RW.

\* Необходимый процесс для записанного диска CD-R/CD-RW, чтобы он мог быть воспроизведен на проигрывателе.

## Региональный код дисков DVD, которые могут воспроизводиться на этом проигрывателе

Региональный код указан на обратной стороне проигрывателя, на нем могут быть воспроизведены лишь диски DVD, на которых указан тот же код. DVD, отмеченные , также могут воспроизводиться на этом проигрывателе. При попытке воспроизвести любой другой DVD на экране появится сообщение “Wrong Region” (“Несоответствующий регион”). В зависимости от DVD индикации кода региона может и не быть, даже если DVD не разрешен по причине ограничения региона.

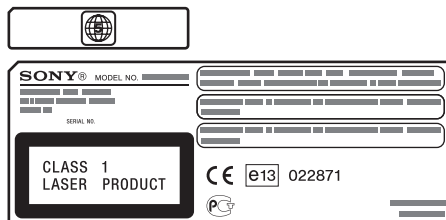
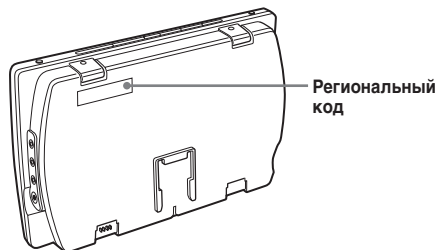

## Замечание по пропуску изображения

Если диск DVD с трещиной, грязный и т.п., он не будет прочитан или возникает пропуск изображения. Очень редко возникает проскакивание звука из-за совместимости с проигрывателем.

В этом случае отнесите диск и проигрыватель вашему ближайшему агенту по продаже Sony.

**Меры предосторожности**

- На этом проигрывателе **НЕЛЬЗЯ** воспроизводить следующие диски.
  - DVD-Audio
  - DVD-RAM
  - DVD-ROM (содержимое отличное от файла MP3/JPEG/DivX)
  - CD-G
  - SVCD
  - CD-I
  - Photo-CD
  - VSD
  - Active-Audio (Содержимое)
  - Super Audio CD (SACD)
  - CD-Extra (Содержимое)
  - Mixed CD (Содержимое)
  - CD-ROM (содержимое отличное от файла MP3/JPEG/DivX)
- Аппарат содержит технологию защиты авторских прав, которая защищена формулой изобретения на способ в патентах США, правами на интеллектуальную собственность, которыми владеет Корпорация Macrovision, и другими владельцами прав. Использование этой технологии защиты прав должно быть разрешено Корпорацией Macrovision, и предназначается для домашнего и ограниченного просмотра, если только нет разрешения Корпорации Macrovision для другого использования. Копирование и разборка аппарата запрещены.

**Замечания по PBC (Контроль воспроизведения) VCD**

Этот проигрыватель удовлетворяет стандарт Ver. 1.1 и Ver. 2.0 Video CD. В зависимости от типа диска, можно получать два вида воспроизведения.

Тип диска	Вы можете
Видео CD без функций PBC (Диски Ver. 1.1)	Воспроизведение видео (кинофильмов), а также музыки.
Видео CD с функциями PBC (Диски Ver. 2.0)	<ul style="list-style-type: none"> <li>• Интерактивное программное обеспечение с экранами меню на мониторе (воспроизведение PBC, стр. 29).</li> <li>• Функции воспроизведения видео.</li> <li>• Неподвижные изображения с высоким разрешением, если они есть на диске.</li> </ul>

**Замечания по закодированным дискам DTS CD**

При воспроизведении закодированных DTS\* CD в аналоговых стерео выходах может производиться значительный шум. Во избежание повреждений аудио системы, потребитель должен принимать соответствующие меры предосторожности, если аналоговые стерео выходы подключены к усилительной системе. Для получения качественного воспроизведения DTS Digital Surround™, к цифровому выходу этого проигрывателя должна быть подключена система декодера 5.1-channel DTS Digital Surround™.

\* “DTS”, “DTS Digital Surround” и “DTS Digital Out” – торговые марки Digital Theater Systems, Inc.

**Условия для дисков**

**Структура DVD**

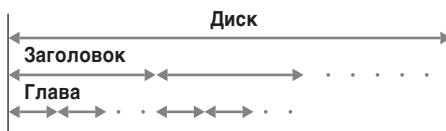

**Структура Видео CD/Аудио CD**

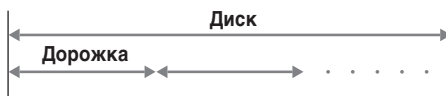

- **Заголовок**  
Самая большая часть изображения или музыкальной композиции на DVD, например, фильм для видео программы или альбомы для аудио программы и т.п.
- **Глава**  
Часть изображения или музыкальной композиции меньшая, чем заголовок. Заголовок состоит из нескольких глав. Каждая глава имеет свой номер, чтобы ее легко можно было найти. Главы могут быть не записаны, это зависит от диска.
- **Дорожка**  
Части изображения или музыкальной композиции на Видео CD/Аудио CD. Каждая дорожка имеет свой номер, чтобы ее легко можно было найти.
- **Сцена**  
На Видео CD с функциями PBC (контроль воспроизведения) экраны меню, фильмы и неподвижные изображения разделены на части, которые называются “сцены”. Каждая сцена имеет свой номер, чтобы ее легко можно было найти.

# Соединение

Этот проигрыватель может подсоединяться двумя способами. При использовании им дома включите его в сетевую розетку. При использовании в автомобиле подсоедините проигрыватель с помощью входящего в комплект адаптера для зажималки.

## При использовании источника питания переменного тока

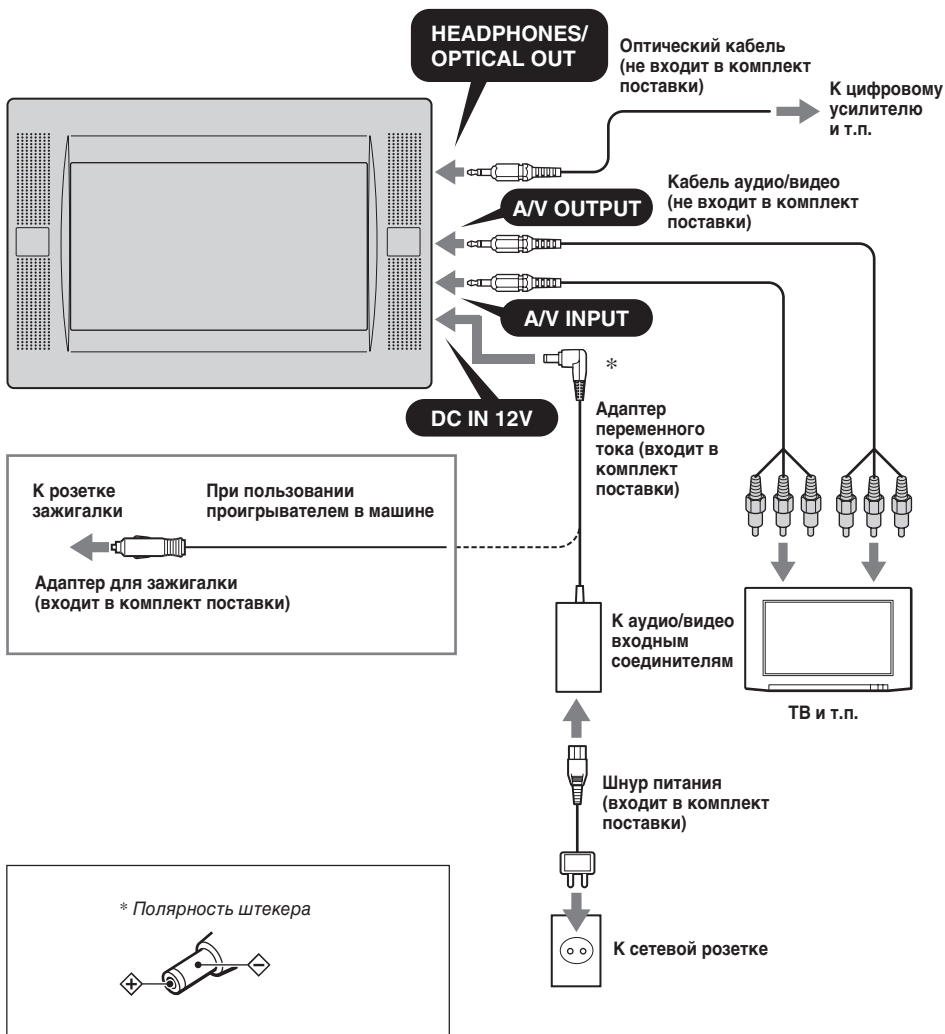

## О соединителях A/V OUTPUT

Вы можете подсоединить телевизор к соединителям A/V OUTPUT, чтобы вывести содержание, воспроизводимое на проигрывателе. Подсоедините желтые штекеры аудио/видео кабеля к видео соединителям на телевизоре и на проигрывателе, и подсоедините белые штекеры к белым (левый аудио) соединителям, красные штекеры - к красным (правый аудио) соединителям.

## О соединителях A/V INPUT

Вы можете подсоединить VTR и т.п. к соединителям A/V INPUT, чтобы ввести содержание, воспроизводимое на аппарате. Аппарат подсоединяется, как описано выше в разделе "О соединителях A/V OUTPUT".

## О гнезде HEADPHONES (НАУШНИКИ)

В гнездо HEADPHONES можно включить наушники.

### Замечания

- При подсоединении другого устройства к проигрывателю, помните, что включать проигрыватель в сеть следует только после завершения всех соединений.
- Если в розетку зажималки попадает что-то постороннее, например, пепел, то контакт между вилкой шнура питания и розеткой ухудшается, и вилка может сильно нагреваться во время работы. Перед присоединением шнура проверьте розетку и прочистите ее в случае необходимости.

## Установка комплекта подголовника на сиденье

Проигрыватель может быть установлен за подголовником с помощью входящего в комплект набора для установки.

## Типы сидений, на которых можно установить комплект

- Сиденье с 2 стержнями для подголовника диаметром от 10 мм до 15 мм.
- Сиденье со стержнями, расстояния между которыми от 42 мм до 192 мм.

### Замечание

На некоторых сиденьях нельзя установить этот аппарат.

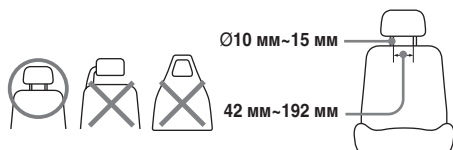

Перед прикреплением установите расстояние между стержнями **A** в соответствии с подголовником.

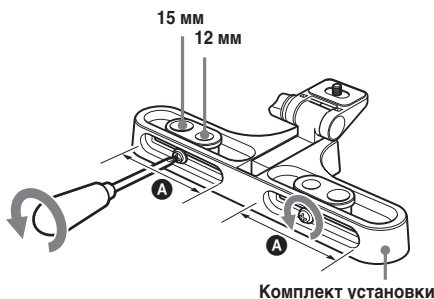

## 1 Удалите подголовник и прикрепите комплект к стержням

Боковое положение монитора можно устанавливать, двигая комплект из стороны в сторону, перед тем, как закрутить винты.

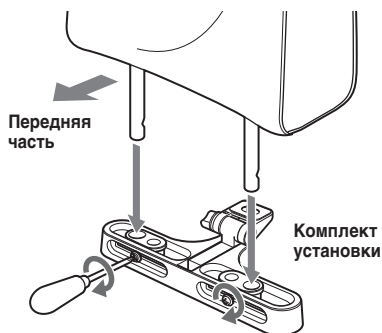

## 2 Прикрепите подставку установки к комплекту и закрутите винты на обратной стороне, например монетой.



- 3** Отрегулируйте положение по глубине движущейся части набора для установки в соответствии с шириной подголовника, затем закрутите винты. При необходимости ослабьте кнопку и настройте угол установки. Затем надежно закрепите кнопку.

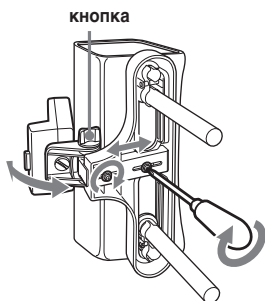

**Замечание**

Задняя стенка подставки должна быть установлена как можно ближе к подголовнику для защиты монитора от вибраций при движении.

Если подголовник широкий, выньте винты, выдвиньте часть комплекта и затем закрепите винты.

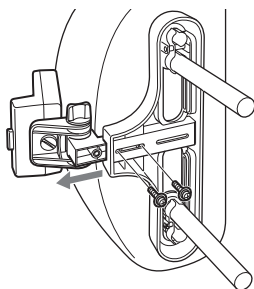

Возвратите подголовник на место.

- 4** Задвиньте плеер в подставку до щелчка.

**Удаление проигрывателя из подставки**

Нажимая на кнопку на подставке, удалите проигрыватель.

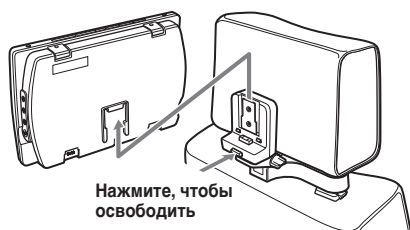

**Использование блока аккумулятора**

Установите блок аккумулятора, как показано на рисунке ниже.

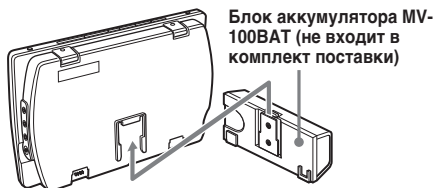

Двигайте блок аккумулятора до щелчка.

**Удаление блока аккумулятора из проигрывателя**

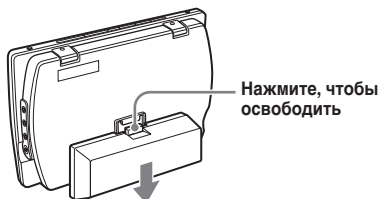

Нажмите на освобождающую кнопку на блоке и снимите его.

**Зарядка аккумулятора**

Заряжайте аккумулятор, используя адаптер переменного тока и шнур питания. Можно заряжать аккумулятор, когда он присоединен к аппарату.

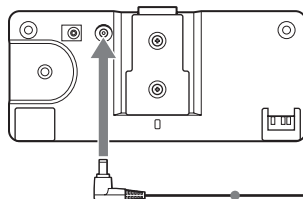

Адаптер переменного тока (входит в комплект поставки)

К сетевой розетке Шнур питания (входит в комплект поставки)



Когда аккумулятор подсоединен к основному аппарату

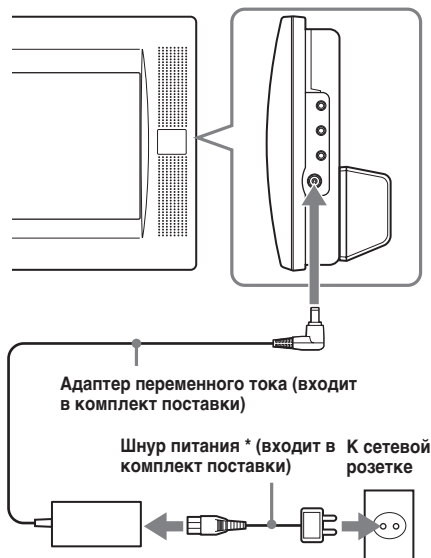

### Когда заряжать аккумулятор

- Заряжайте аккумулятор, когда на дисплее появляется "LOW BATTERY".
- Для зарядки аккумулятора обычно требуется 6 час\*. Лампочка-индикатор на аккумуляторе указывает на состояние зарядки.

Во время зарядки: Горит оранжевым  
 Зарядка закончена: Горит зеленым  
 Неполадки при зарядке: Мигает зеленым

\* Время зарядки может зависеть от температуры окружающей среды.

### Длительность работы аккумулятора

Приблизительно 150 мин\*\* (аккумулятор полностью заряжен)

\*\* Если работает при комнатной температуре. Если (S-MENU) установлены на установки по умолчанию.

### Меры предосторожности

- Выньте аккумулятор из проигрывателя, если вы не собираетесь использовать его длительное время.
- Зарядите аккумулятор перед использованием аппаратом, если им не пользовались длительное время.
- Когда зарядка завершена, выньте адаптер переменного тока из аккумулятора. Не заряжайте незарядившийся аккумулятор. (Индикатор аккумулятора загорится зеленым через 60 мин после того, как зарядка закончится.)

- Не заряжайте аккумулятор в розетке зажигалки. Чтобы зарядить аккумулятор в автомобиле, используйте соединительную коробку и кабель аккумулятора, входящий в комплект автомобильного набора Kit MV-100CAR.

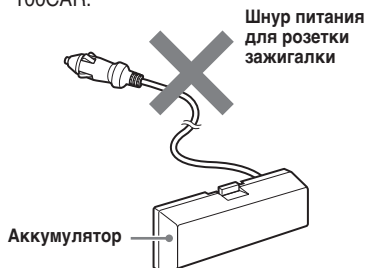

### Как вставить запасную батарейку

Вставьте батарейку CR2032 в отделение для аккумулятора проигрывателя. Эта батарейка сохранит данные памяти (настройку часов и календаря).

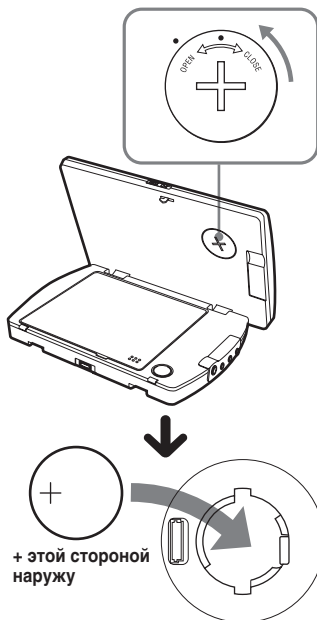

## Замечания по литиевой батарейке

- Храните литиевую батарейку в недоступном для детей месте. Обращайтесь немедленно к врачу, если ребенок проглотит батарейку.
- Протрите батарейку сухой тканью для получения хорошего контакта.
- При установке батарейки соблюдайте полярность.
- Не берите батарейку металлическими щипцами во избежание короткого замыкания.

### ВНИМАНИЕ

Батарейка может взорваться при неправильном обращении.  
Не заряжайте, не разбирайте и не бросайте ее в огонь.

## Замена запасной батарейки

Когда батарейка разряжается, календарь и часы отображаются на дисплее неправильно. Замените батарейку новой литиевой батарейкой CR2032. Использование другой батарейки может привести к возгоранию или взрыву.

## Переустановка проигрывателя

Перед первым использованием проигрывателем, необходимо установить его в исходное состояние.

Нажмите (RESET) острым предметом, таким как фломастер. Сильное нажатие иглой может привести к поломке аппарата.

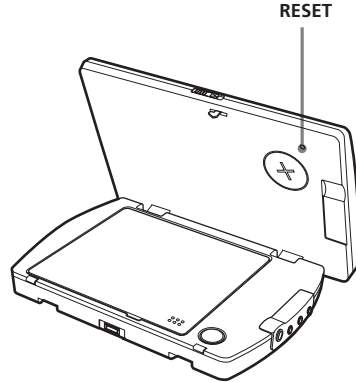

### Замечания

- Когда вы нажимаете (RESET), некоторые предыдущие настройки могут пропасть. В этом случае необходимо их снова настроить.
- До возвращения в исходное состояние после нажатия (RESET) проходит 10 сек. Не вставляйте диск в это время. В противном случае возвращение в исходное состояние не произойдет.

# Местонахождение кнопок управления

**MV-700HR**

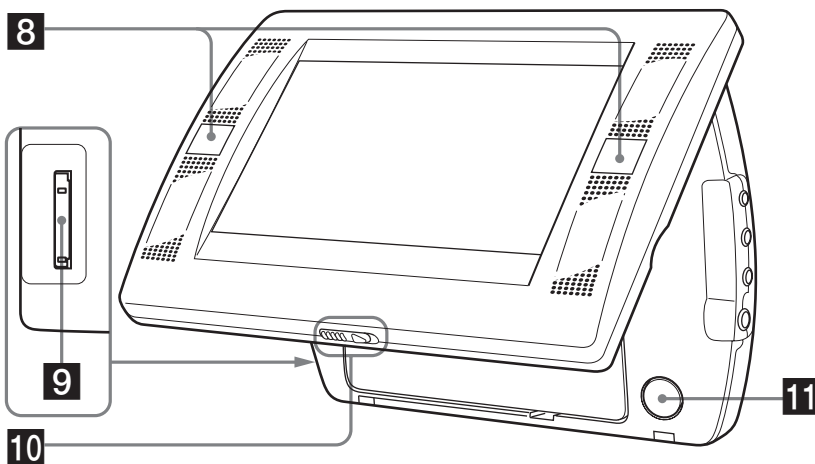
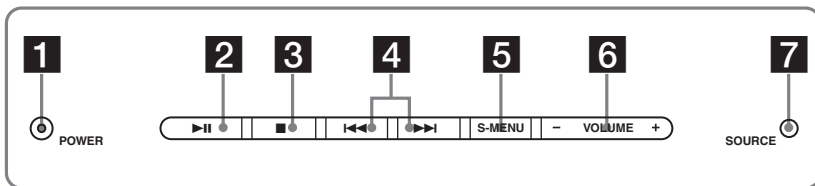

Подробнее смотрите соответствующие страницы.

- 1** Кнопка **POWER** (вкл/выкл) 16, 17, 35  
Включить или выключить монитор.
- 2** Кнопка **▶||** (воспроизведение/пауза) 16-19
- 3** Кнопка **■** (стоп) 17, 18, 20, 24
- 4** Кнопки **◀◀** (предыдущий)/**▶▶** (последующий) 17, 20, 29
- 5** Кнопка **S-MENU** 36  
Для различных настроек дисплея.
- 6** Кнопки **VOLUME -/+** 16, 35-37  
Усиливать или уменьшать звук или выбирать позицию в меню.
- 7** Кнопка **SOURCE** 22, 35  
Для выбора вводного источника.
- 8** Приемник для пульта дистанционного управления/Датчик для беспроводных наушников

- 9** Щель для "Memory Stick" 22
- 10** Рукоятка выключения
- 11** **PUSH OPEN** 16

**Пульт дистанционного управления RM-X707**

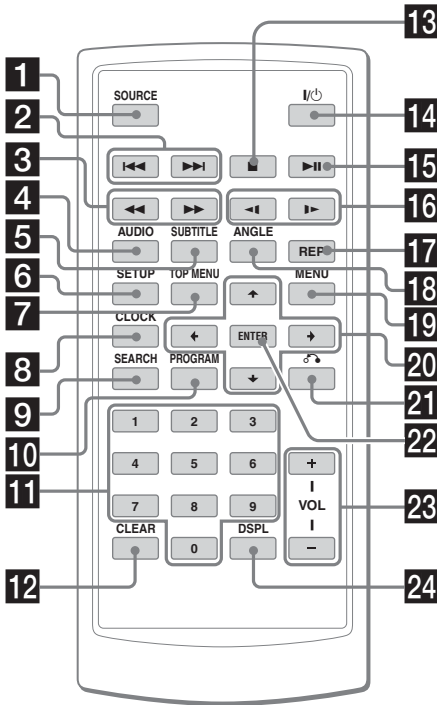

Подробнее смотрите соответствующие страницы.

- 1** Кнопка **SOURCE** 22, 35  
Для выбора вводного источника.
- 2** Кнопки **◀◀/▶▶** (предыдущий/последующий) 17, 20, 29
- 3** Кнопки **◀◀** (быстрая перемотка назад)/**▶▶** (быстрая перемотка вперед) 17
- 4** Кнопка **AUDIO** 28, 29  
Для замены вывода аудио и языка аудио.
- 5** Кнопка **SUBTITLE** 26  
Чтобы изменить язык при воспроизведении DVD.
- 6** Кнопка **SETUP** 30  
Используется при операциях с меню.
- 7** Кнопка **TOP MENU** 27  
Для показа основного меню записанного DVD.
- 8** Кнопка **CLOCK** 38  
Для показа календаря или часов.
- 9** Кнопка **SEARCH** 18  
Чтобы указать необходимое место на диске с помощью заголовка, главы или дорожки.

**Соответствующие кнопки на пульте дистанционного управления контролируют те же функции, что и кнопки на проигрывателе**

В данной инструкции указывается, главным образом, как пользоваться проигрывателем с помощью пульта дистанционного управления.

**Совет**

Подробнее как заменить батарейку смотрите в разделе “Замена литиевой батарейки в пульте дистанционного управления” (стр 39).

- 10** Кнопка **PROGRAM** 19, 24  
Чтобы ввести запрограммированный режим воспроизведения.
- 11** Номерные кнопки 18, 22, 24, 34
- 12** Кнопка **CLEAR** 24
- 13** Кнопка **■** (стоп) 17, 18, 20, 24
- 14** Кнопка **I/⏻** (питание вкл/выкл) 16, 17
- 15** Кнопка **▶||** (воспроизведение/пауза) 16-19
- 16** Кнопки **◀|** (медленно назад)/**▶|** (медленно вперед) 17
- 17** Кнопка **REP** 20, 23  
Чтобы выбрать режим повторения (DVD/Video CD/Audio CD) или режим воспроизведения (MP3/JPEG/DivX).
- 18** Кнопка **ANGLE** 28  
Для выбора различных углов просмотра при воспроизведении DVD.
- 19** Кнопка **MENU** 20, 27  
Для отображения записанного на DVD меню.
- 20** Кнопки **↑/↓/←/→** 19, 20, 22, 24, 27, 30, 31, 34, 35, 38
- 21** Кнопка **↶** (возвращение) 29
- 22** Кнопка **ENTER** 18-20, 24, 27, 30, 31, 34, 35  
Чтобы ввести установку.
- 23** Кнопки **VOL (+/-)** 16
- 24** Кнопка **DSPL** 19, 25  
Чтобы отобразить информацию о времени на диске.

# Различные функции для воспроизведения

В этой главе описываются различные функции для воспроизведения.

## Воспроизведение диска

DVD VCD CD MP3 JPEG  
DivX®

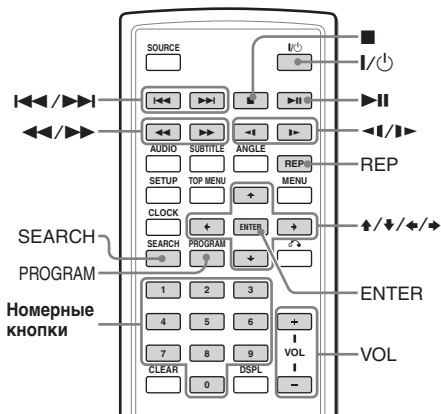

### 1 Нажмите (POWER), чтобы включить проигрыватель.

На пульте дистанционного управления нажмите (I/O).

Монитор включается, и переключатель POWER на проигрывателе загорается зеленым.

### 2 Нажмите (SOURCE), чтобы выбрать DVD.

### 3 Откройте монитор.

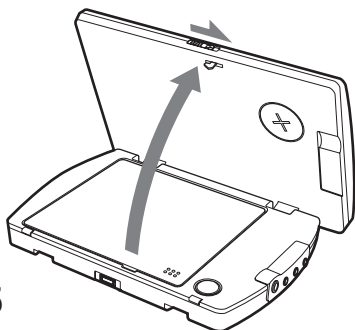

### 4 Нажмите (PUSH OPEN), чтобы открыть крышку отделения для диска.

### 5 Вставьте диск этикеткой вверх и нажмите в центр.

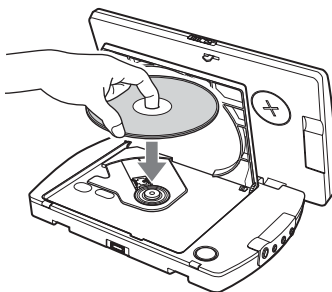

### 6 Закройте крышку отделения для диска.

Воспроизведение начнется автоматически. Если диск уже вставлен или воспроизведение не начинается, нажмите (II), чтобы начать воспроизведение.

### 7 Установите наклон монитора.

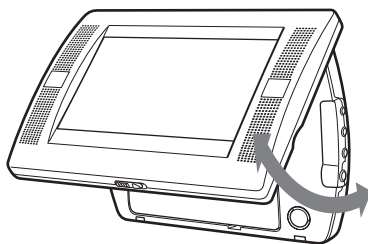

### 8 Нажмите (VOL (+) или (VOL (-) (VOLUME (+) или (VOLUME (-) на мониторе), чтобы настроить уровень громкости.

## Чтобы выключить питание

Нажмите (POWER) (или ) на пульте дистанционного управления), зеленая лампочка на переключателе POWER должна погаснуть.

## После пользования

Выключите проигрыватель и выньте шнур из источника питания.









## Замечание по пользованию проигрывателем в автомобиле

Аккумулятор может разрядиться, если пользоваться проигрывателем, когда ключ зажигания находится в положении ACC, или мотор не работает.

### Замечания

- Прочитайте инструкцию по пользованию диском, который вы собираетесь воспроизводить на этом проигрывателе.
- Не открывайте крышку отделения для диска во время воспроизведения.
- В зависимости от способа записи диска перед воспроизведением может пройти одна минута или более.
- Диск может не воспроизводиться в зависимости от его состояния (стр. 40).
- Файл MP3 с высокой скоростью записи, например 320 кбит/сек, может воспроизводиться неправильно.

## Операции для воспроизведения

Чтобы	Сделайте следующее
Остановить воспроизведение	Нажмите  <sup>*1</sup>
Вынуть диск	Нажмите (PUSH OPEN) на проигрывателе.
Пауза	Нажмите  <sup>*2</sup> Нажмите снова, чтобы возобновить воспроизведение.
Перейти к следующей главе, дорожке или сцене	Нажмите 
Вернуться к предыдущей главе, дорожке или сцене	Нажмите 
Быстрая перемотка вперед/быстрая перемотка назад	Нажмите  /  при воспроизведении <sup>*3 *4</sup> При каждом нажатии скорость воспроизведения изменяется следующим образом: в 2 раза больше обычной скорости → в 4 раза больше обычной скорости → в 8 раз больше обычной скорости → в 16 раз больше обычной скорости → в 32 раза больше обычной скорости → обычная скорость воспроизведения.
Медленно вперед (DVD/Видео CD/DivX только)/ Медленно назад (DVD только)	Нажмите  /  при воспроизведении. При каждом нажатии скорость воспроизведения изменяется следующим образом: в 1/2 раза меньше обычной скорости → в 1/4 раза меньше обычной скорости → в 1/8 раза меньше обычной скорости → в 1/16 раза меньше обычной скорости → обычная скорость воспроизведения.

<sup>\*1</sup> Если активирована функция возобновления воспроизведения, впоследствии можно возобновить воспроизведение нажатием . Подробнее смотрите раздел "Возобновление воспроизведения" (стр. 18).

<sup>\*2</sup> DVD/Видео CD/Аудио CD/MP3/DivX  
 отображается на экране.

<sup>\*3</sup> DVD/Video CD/DivX  
При быстрой перемотке нет звука.

<sup>\*4</sup> Диск MP3 возвращается к обычному воспроизведению, когда завершается файл MP3.

## Прямой поиск главы/заголовка/дорожки

### 1 Во время воспроизведения нажмите **SEARCH**, чтобы отобразить экран поиска.

#### • DVD

При каждом нажатии **SEARCH** экран поиска изменяется следующим образом:

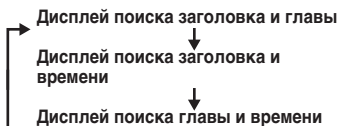

#### • Видео CD/Аудио CD\*

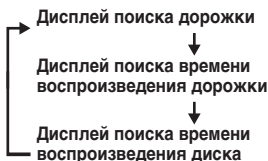

#### • DivX

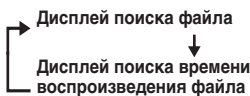

Позиции вы можете выбирать нажатием кнопки **←** или **→**.

### 2 Нажимайте номерные кнопки, чтобы ввести нужный номер главы/заголовка/дорожки.

Когда отображаются "Title" и "Chapter"

Title 01 / 01 Chapter	-- / 01
-----------------------	---------

Когда отображаются "Title" и "Time"

Title 01 / 01 Time	-:--:--
--------------------	---------

### 3 Нажимайте **ENTER**.

\* Для выбора дорожки можно использовать номерные кнопки на пульте дистанционного управления.

#### Замечание

Нельзя установить "0".

## Возобновление воспроизведения

Вы можете возобновить воспроизведение с того места, на котором оно было остановлено. Это место запоминается и сохраняется в проигрывателе, даже если он был выключен.

### 1 Во время воспроизведения нажмите **■**, чтобы остановить.

Проигрыватель запоминает место, на котором воспроизведение было остановлено.

#### • DVD/Видео CD/Аудио CD

На экране появляется сообщение "Press Play Key To Continue" (Нажмите кнопку воспроизведения для продолжения).

### 2 Нажмите **▶II**, чтобы начать воспроизведение.

Воспроизведение начнется с того места, на котором оно было остановлено.

#### • MP3/JPEG/DivX

Если активирована функция возобновления воспроизведения, воспроизведение начинается с начала файла (дорожки) MP3/JPEG/DivX, на котором оно было остановлено.

#### Замечания

- При воспроизведении "Memory Stick" функция возобновления отменяется. Даже если сразу после воспроизведения диска вставляется "Memory Stick", функция возобновления отменяется.
- Чтобы отменить функцию возобновления, нажмите снова **■**, когда воспроизведение остановлено. В это время на экране появляется "Press Play Key To Continue".
- Функция возобновления отменяется, когда вынимается диск.
- Для MP3/JPEG/DivX возобновление воспроизведения не работает, если аппарат выключен.

# Использование меню MP3/JPEG/DivX®

## 1 Вставьте диск, содержащий файлы MP3, JPEG или DivX.

### Образец экрана:

- для MP3

Текущий номер файла/Общее количество файлов

Текущий статус

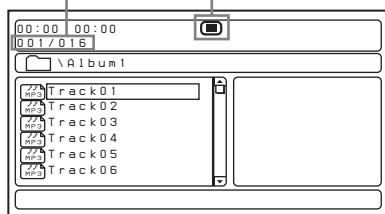

- для JPEG

Текущий номер файла/Общее количество файлов

Текущий статус

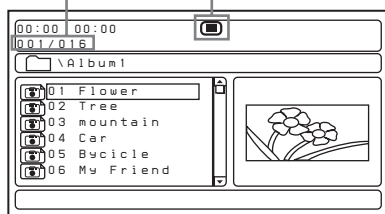

- для DivX

Текущий номер файла/Общее количество файлов

Текущий статус

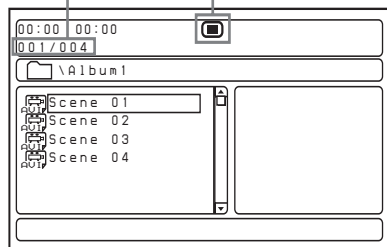

## 2 Нажмите ►II.

Начинается воспроизведение, и на экране появляется меню MP3/JPEG/DivX.

### Образец экрана для MP3:

Текущий номер файла/Общее количество файлов

Истекшее время воспроизведения/Общее время воспроизведения текущего файла

Скорость передачи

Текущий статус

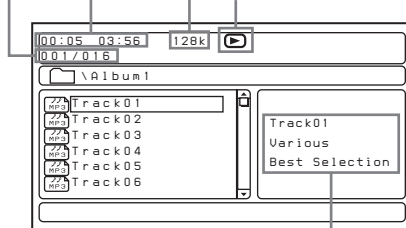

Информация ID3 tag¹

\* Этот проигрыватель поддерживает файлы MP3, содержащие ID3 tag version 1.0.

### Чтобы выбрать папку или файл

Когда проигрыватель остановлен, кнопкой **↑** или **↓** выберите папку или файл, затем нажмите **(ENTER)**.

Если вы нажимаете **(ENTER)** после выбора папки, внутри папки появляются файлы.

### Чтобы выбрать режим дисплея

Нажмите **(PROGRAM)**.

При каждом нажатии **(PROGRAM)** экран меняется на режим папки или режим списка файлов. В режиме списка файлов вы можете увидеть все имеющиеся на диске файлы. Нажимая **(DSPL)**, вы можете изменить режим дисплея на текущий статус.

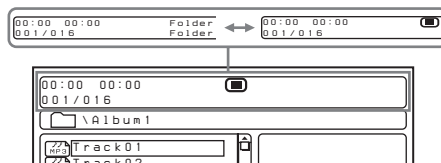

## Использование режима этикеток для диска JPEG

- 1 Нажмите **■**, когда на экране выведено изображение JPEG. Появляется 12 маленьких экранов с изображениями файлов.

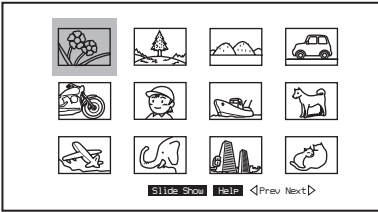

- 2 Выберите изображение, которое вы хотите посмотреть, нажав кнопку **↑/↓/←/→** затем нажимайте **(ENTER)**. На экране появляется изображение JPEG.

Чтобы перейти к следующему или предыдущему изображению JPEG, нажмите **↑/↓/←/→**, чтобы выбрать “< Prev” (“< Предыдущий”) или “Next >” (“Последующий >”), затем нажмите **(ENTER)**.

Чтобы просматривать изображения в виде слайд-шоу, нажмите **↑/↓/←/→** для выбора “Slide Show” (“Слайд-шоу”), затем нажмите **(ENTER)**. Слайд-шоу начинается с выбранного изображения.

Чтобы вернуться к меню MP3/JPEG/DivX, нажмите **(MENU)**.

## Чтобы отобразить назначение клавиш пульта дистанционного управления

Можно отобразить назначение клавиш пульта в виде этикеток.

Нажмите **↑/↓/←/→**, чтобы выбрать “Help”, затем нажмите **(ENTER)**.

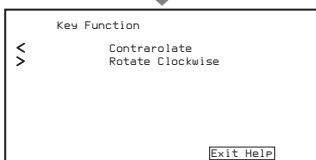
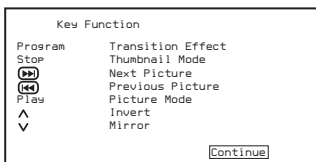

## Чтобы выбрать режим воспроизведения

Нажмите **(REP)**, чтобы выбрать режим воспроизведения.

При каждом нажатии **(REP)** режим воспроизведения меняется следующим образом:

### • MP3

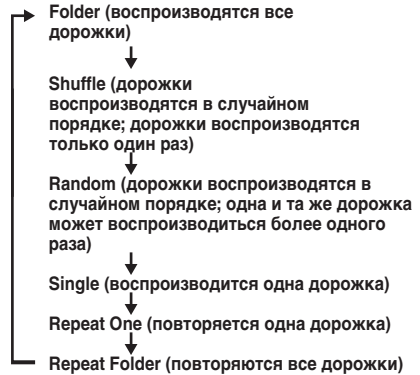

### • DivX/JPEG

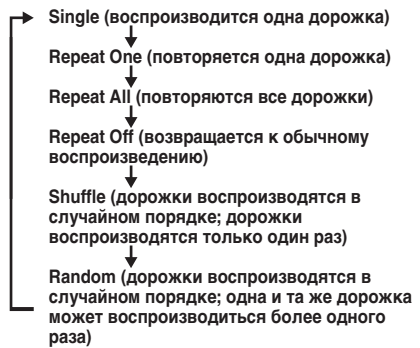

### Замечания

- Во время воспроизведения нельзя изменить папку или файл с помощью меню MP3/JPEG/DivX. Только файлы в указанной папке могут быть выбраны с помощью кнопки **◀◀/▶▶**. Чтобы изменить папку, следует остановить воспроизведение.
- Названия папок и файлов MP3/JPEG/DivX отображаются правильно, если они состоят из букв и цифр или только символов. Условные обозначения, которые не поддерживаются на этом проигрывателе, будут отображаться как “-”.

## **Видео файлы DivX, которые могут быть воспроизведены на этом проигрывателе**

На проигрывателе могут быть воспроизведены данные, записанные в формате DivX, и данные с расширением “.AVI” или “.DIVX”. На проигрывателе нельзя воспроизводить файлы с расширением “.AVI” или “.DIVX”, если они не содержат видео DivX.

### **Замечания**

- *На проигрывателе нельзя воспроизвести видео файл DivX, если он состоит из двух или более видео файлов DivX.*
- *На проигрывателе нельзя воспроизвести видео файл DivX размером более 720 (ширина) x 576 (высота)/2 Гигбайт.*
- *Изображение может быть нечетким или может проскакивать звук в зависимости от видео файла DivX.*
- *На проигрывателе нельзя воспроизвести видео файлы DivX длительностью более 3 час.*
- *В зависимости от видео файла DivX изображение может останавливаться или быть нечетким. В этом случае рекомендуется создать файл с меньшей скоростью передачи. Если по-прежнему слышится шум, рекомендуется аудио формат MP3. Этот проигрыватель не поддерживает формат WMA (Windows Media Audio).*
- *Вследствие технологии сжатия, по которым создаются видео файлы DivX, изображение может появиться не сразу после нажатия ►||.*
- *В зависимости от видео файла DivX звук может не соответствовать изображению на экране.*

# Воспроизведение “Memory Stick”

**MP3 JPEG**

Вы можете воспроизводить файлы MP3/JPEG, находящиеся в “Memory Stick”.

## Замечания

- Не могут быть использованы “Memory Stick Duo” и “Memory Stick PRO”.
- Данные, для воспроизведения которых необходимы функции MagicGate, не отражаются.

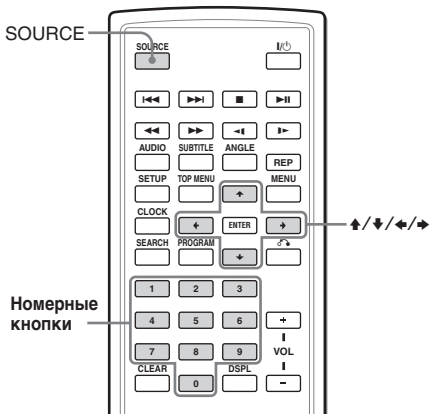

## 1 Вставляйте “Memory Stick” в проигрыватель до щелчка.

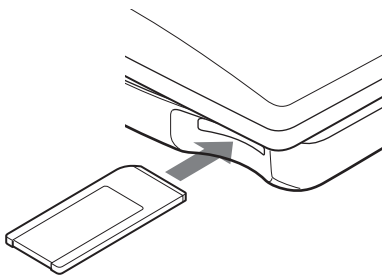

## 2 Нажимайте (SOURCE) повторно для выбора “MS”.

На экране появляется меню MP3/JPEG. Нажимайте номерные кнопки или кнопки  $\uparrow/\downarrow/\leftarrow/\rightarrow$ , чтобы выбрать нужную папку/файл (стр. 19).

## Замечания

Может пройти некоторое время перед воспроизведением первой дорожки/файла в зависимости от метода записи и размера данных.

## Чтобы вынуть “Memory Stick”

На мгновение отожмите и затем выньте “Memory Stick”.

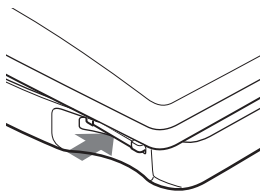

## Замечания

- Правильно вставляйте “Memory Stick”.
- Не применяйте силу при удалении “Memory Stick”.

# Воспроизведение повторно (Повторное воспроизведение)



Вы можете повторно воспроизводить все главы или заголовки на диске или одну дорожку. Вы можете использовать комбинацию режима программного воспроизведения.

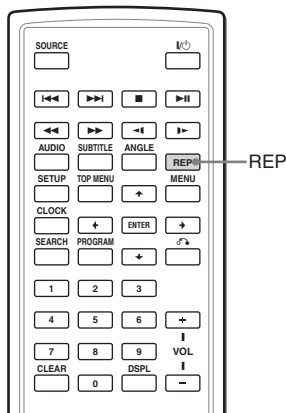

## Чтобы вернуться к обычному воспроизведению

Нажимайте (REP) повторно до исчезновения иконки повторения.

Нажмите (REP) во время воспроизведения.



При каждом нажатии кнопки режим повторного воспроизведения меняется следующим образом:

### • DVD

- **Chapter:** повторяется текущая глава.  
↓
- Title:** повторяется текущий заголовок на диске\*.  
↓
- ALL:** повторяются все заголовки и главы на диске.  
↓
- OFF:** обычное воспроизведение.

### • Видео CD (только, если функция PBC выключена)/Аудио CD

- **Track:** повторяется текущая дорожка.  
↓
- ALL:** повторяются все дорожки на диске.  
↓
- OFF:** обычное воспроизведение

\* Во время воспроизведения нельзя выбирать.

# Создание вашей собственной программы (Программное воспроизведение)

**DVD VCD CD**

Вы можете воспроизводить содержимое диска в любом порядке, создавая вашу собственную программу в виде последовательности заголовков, глав или дорожек. Можно запрограммировать до 20 заголовков, глав и дорожек.

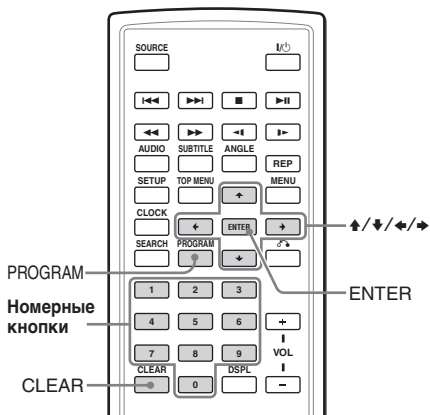

**1** Нажмите **(PROGRAM)**.  
Появляется экран меню программ.

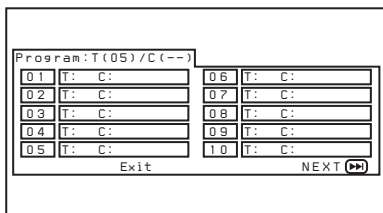

**2** Выберите заголовок, главу или дорожку, которую вы хотите запрограммировать.

- DVD  
Пример: чтобы выбрать главу "03" заголовка "02".  
Нажмите 0, 2, 0 и 3 на номерных кнопках.

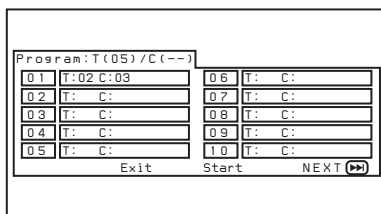

- Видео CD (если функция PBC выключена) /  
Аудио CD  
Пример: чтобы выбрать дорожку "02".  
Нажмите 0 и 2 на номерных кнопках.

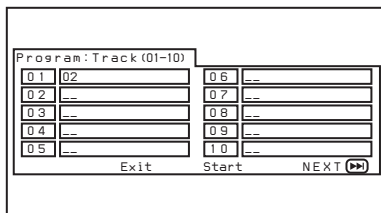

**3** Повторите шаг 2, чтобы запрограммировать другие заголовки, главы или дорожки. Чтобы передвинуться к другому списку программ, нажмите кнопки **↑/↓/←/→** для выбора "NEXT **(▶▶)**", затем нажмите **(ENTER)**.

**4** Нажмите кнопки **↑/↓/←/→**, чтобы выбрать "Start", затем нажмите **(ENTER)**.

**Чтобы повторить программное воспроизведение**

Нажмите **(REPEAT)**, чтобы выбрать **"(↺) ALL"** во время программного воспроизведения. Проигрыватель повторит все запрограммированные дорожки.

**Чтобы вернуться к обычному воспроизведению**

Нажмите **■** во время программного воспроизведения.

**Чтобы изменить программу**

- 1 Нажмите **(PROGRAM)**.
- 2 Нажмите кнопки **↑/↓/←/→**, чтобы выбрать "Stop", затем нажмите **(ENTER)**.
- 3 Выполните шаг 2 в разделе "Создание вашей собственной программы (Программное воспроизведение)" для новой процедуры программирования.

**Чтобы отменить программу**

Нажмите **(PROGRAM)** на экране меню программ.

# Отображение истекшего времени



Вы можете отобразить истекшее время и оставшееся время для дисков DVD, Видео CD и Аудио CD.

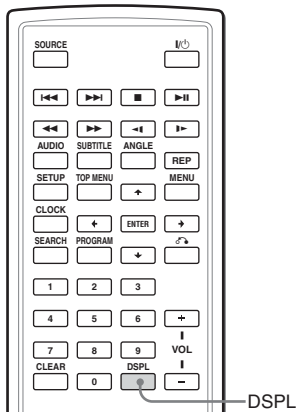

- Видео CD (если функция PBC выключена)/ Аудио CD

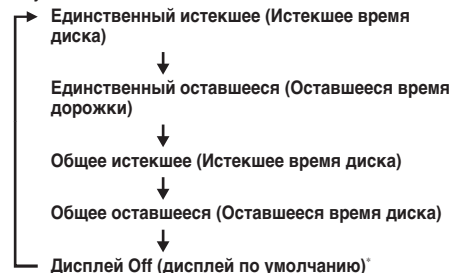

\* Не отображается при воспроизведении аудио CD.

## Чтобы отменить информацию о времени

Нажмите (DSPL) повторно для выбора "OFF".

## Во время воспроизведения нажмите (DSPL).

Истекшее время или оставшееся время будет отображаться наверху слева.

При каждом нажатии (DSPL) показания дисплея меняются следующим образом:

- DVD

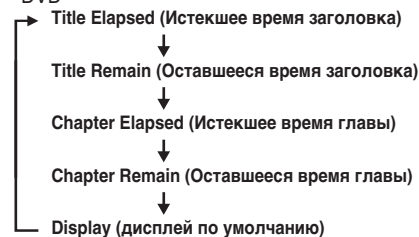

- Видео CD (если функция PBC включена)/DivX

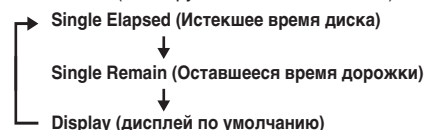

## Изменение языка субтитров

На некоторых DVD записаны субтитры на одном или более языках. Вы можете смотреть с субтитрами или без них, можете изменять язык субтитров на таких DVD.

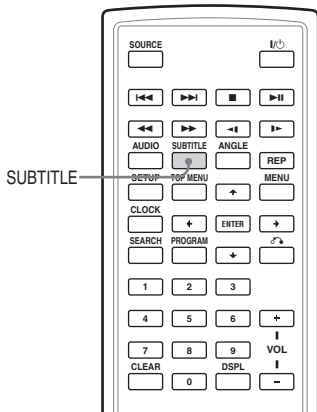

Нажмите **(SUBTITLE)** во время воспроизведения.

Язык субтитров будет показан наверху слева.

### Пример: дисплей языка субтитров

На диске содержатся субтитры на 2 языках, и выбран первый язык.

subtitle 01 / 02 : Japanese

Если язык субтитров не может быть выбран в меню Setup, на дисплее будет сообщение "Others" ("Другие").

При каждом нажатии **(SUBTITLE)** переключаются языки субтитров, записанных на диске.

## Чтобы убрать субтитры

Нажмите **(SUBTITLE)** повторно для выбора "Off".

### Замечания

- Язык субтитров можно также менять с помощью Setup\*. См. "Субтитры" (стр. 33).
- \* Можно выбрать определенный язык, используя меню DVD SETUP, в том случае, если язык записан как на диске, так и в меню. На некоторых дисках исходный язык указан независимо от установки меню DVD SETUP.
- Эта функция различна и может не работать в зависимости от DVD.

# Использование меню DVD



Просматривая DVD, вы можете использовать исходное меню, такое как меню Title или меню DVD. В меню заголовков вы можете воспроизводить сцену или песню, выбирая заголовки песен или сцен. Вы можете выбирать позицию, язык субтитров, язык для воспроизведения и т.п., выбирая меню DVD. Содержание меню заголовков и меню DVD различны для разных DVD. На некоторых DVD меню не записаны.

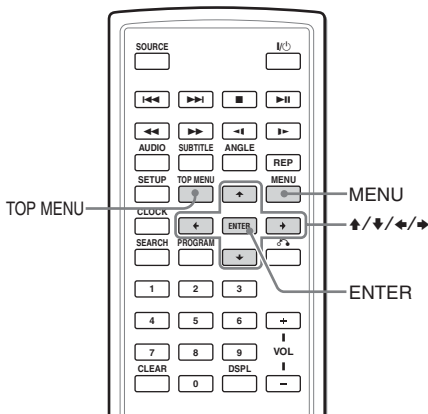

## Использование кнопки TOP MENU

Некоторые DVD содержат меню заголовков. Из меню заголовков вы можете выбрать заголовок для воспроизведения. Заголовки – это самые длинные части изображения или музыкальной композиции на DVD, например, фильм или альбом для аудио программы и т.д. С помощью кнопки TOP MENU можно отобразить экран исходного меню.

### 1 Во время воспроизведения DVD нажмите (TOP MENU).

Отображается меню заголовков\* (меню заголовков).

\* Содержание меню заголовков разное на различных DVD.

### 2 Нажмите ↑/↓/←/→, чтобы выбрать нужный заголовок.

### 3 Нажмите (ENTER).

Будет воспроизводиться выбранный заголовок.

## Использование кнопки MENU

Некоторые DVD содержат более подробное меню, включающее языки просмотра, языки субтитров, заголовки и главы и т.д.

### 1 Во время воспроизведения DVD нажмите (MENU).

Отображается меню DVD.

### 2 Нажмите ↑/↓/←/→, чтобы выбрать нужную позицию.

### 3 Нажмите (ENTER).

Если появляются экраны дополнительного выбора, то повторите шаги 2 и 3.

#### Замечания

- Некоторые DVD не содержат меню DVD, на некоторых DVD меню DVD и меню заголовков одинаковы.
- На некоторых DVD "DVD Menu" называется "MENU".
- На некоторых DVD в шаге 3 вместо "Press ENTER" написано "Press SELECT".
- Различные DVD содержат различные меню.
- Читайте инструкцию по пользованию DVD

## Изменение языка воспроизведения

На некоторых DVD записано много языков для выбора.

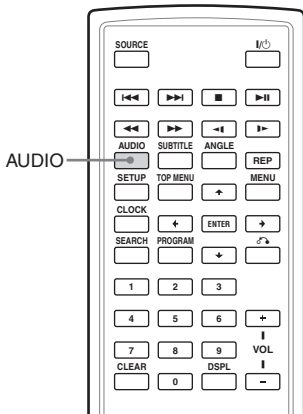

**Во время воспроизведения нажмите **AUDIO** повторно, чтобы выбрать язык для воспроизведения.**

Текущий язык будет отображен на дисплее наверху слева.

Пример: дисплей языка воспроизведения

Audio 1 / 2 : Dolby D 2CH English

Может появиться формат источника звука (Dolby D, DTS или LPCM).

Когда появляется дисплей кода языка, введите код нужного языка (стр. 45).

### Замечания

- Языки можно выбирать только, если они записаны на DVD.
- Можно менять языки, используя меню DVD (стр. 27) или меню DVD SETUP\* (стр. 33).  
\* Можно выбрать определенный язык, используя меню DVD SETUP, в том случае, если язык записан как на диске, так и в меню. На некоторых дисках исходный язык указан независимо от установки меню DVD SETUP.
- Эта функция различна и может не работать в зависимости от DVD.

## Изменение углов



На некоторых DVD отдельные сцены записаны под разными углами. Если вы установите "Angle Mark" на "On" (стр. 31), об этом появится сообщение на сцене.

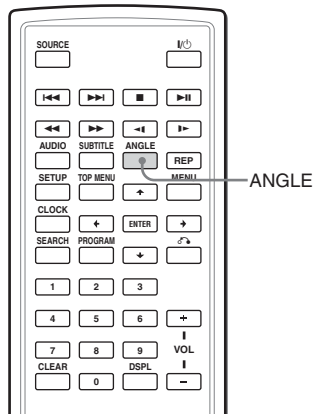

**1 Во время воспроизведения DVD, записанных под разными углами, нажмите **ANGLE** при появлении сообщения.**

Значение выбранного угла будет отображено наверху справа.

**2 В то время как отображается значение угла, нажимайте **ANGLE** повторно, чтобы выбрать нужный угол просмотра.**

При каждом нажатии **ANGLE** переключается значение угла.

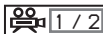

Значение выбранного угла/ общее число возможных углов

### Замечание

- Углы можно переключать в том случае, если они записаны на DVD.
- Общее число записанных углов разное для разных DVD и сцен.
- Углы можно изменять только при обычном воспроизведении. Нельзя изменять углы при быстром воспроизведении вперед или назад.
- При появлении сцены, записанной под разными углами, автоматически устанавливается угол, выбранный в шаге 2.
- Эта функция различна и может не работать в зависимости от DVD.

## Изменение вывода аудио



Вы можете выбрать один из следующих аудио выводов: "Stereo" ("Стерео"), "Mono Left" ("Моно левый"), "Mono Right" ("Моно правый") или "Mix-Mono" ("Моно смешанный") во время воспроизведения видео CD или аудио CD.

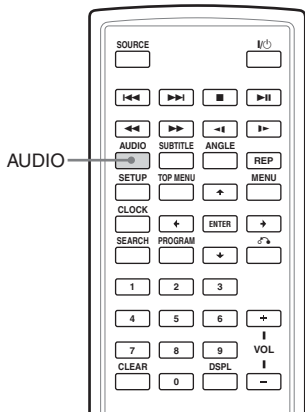

- 1 Во время воспроизведения нажмите **AUDIO**.

Выборный вывод будет отображен наверху слева.

**Пример: дисплей аудио вывод**

Mono Right

- 2 Нажимайте **AUDIO** для выбора нужного вывода из "Stereo", "Mono Left", "Mono Right" или "Mix-Mono" в то время, как на дисплее отображается вывод.

При каждом нажатии **AUDIO** изменяется вывод.

## Использование функции PBC (контроль воспроизведения) **VCD**

Во время воспроизведения совместимого видео CD с PBC, вы можете отобразить меню PBC и выбрать нужную позицию.

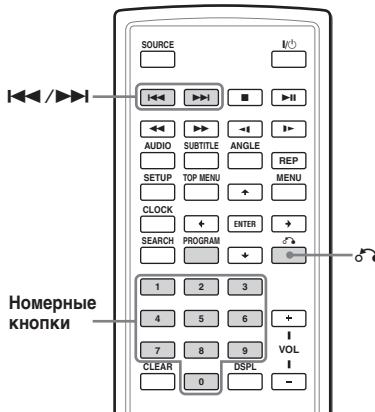

- 1 Начните воспроизведение видео CD с функциями PBC.

Появляется меню для выбора.

- 2 Нажимайте номерные кнопки для выбора нужной позиции.

- 3 Следуйте инструкциям меню для интерактивных операций.

Обращайтесь к инструкциям по пользованию диском, поскольку для разных видео CD существуют разные процедуры.

### Чтобы вернуться к меню

Нажмите

### Совет

Для воспроизведения без функции PBC нажмите **TOP MENU**.

На телевизионном экране появляется "PBC Off" и продолжается непрерывное воспроизведение.

Чтобы вернуться к воспроизведению с PBC, нажмите снова **TOP MENU**.

### Замечания

- Во время воспроизведения видео CD с "PBC On", для изменения позиции нажимайте **◀◀/▶▶**. Меню PBC не отображается, но выбранная позиция будет воспроизводиться.
- Во время воспроизведения видео CD с "PBC On", нажимайте для отображения меню PBC и значок ▶.

# Изменение установки

Вы можете производить разные установки и настраивать этот проигрыватель, используя меню установок на экране.

Меню установок:

- General Setup Page (Страница основных настроек) (системные настройки)
- Audio Setup Page (Страница аудио настроек) (настройки цифрового аудио вывода)
- Language Setup Page (Страница языков) (настройки языка)
- Parental Setup Page (Страница настроек родительского контроля) (настройки родительского контроля)

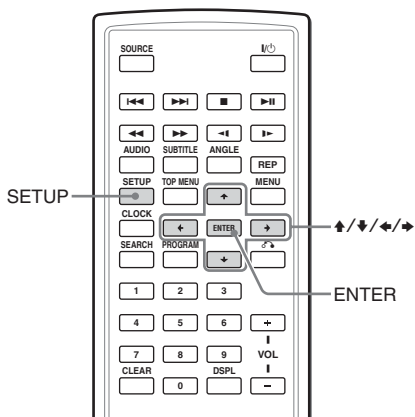

Настройки монитора смотрите в разделе “Настройки с помощью кнопки S-MENU на мониторе” (стр. 36).

## 1 Нажмите (SETUP).

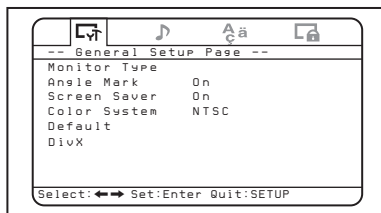

## 2 Нажмите кнопку ← или → для выбора нужной позиции.

 : General Setup Page (Страница основных настроек)

 : Audio Setup Page (Страница аудио настроек)

 : Language Setup Page (Страница настройки языка)

 : Parental Setup Page (Страница настроек родительского контроля)

## 3 Нажмите (ENTER).

## 4 Нажмите кнопку ↑ или ↓ для выбора нужной позиции.

## 5 Нажмите (ENTER).

## 6 Нажмите ↑/↓/←/→ для выбора (настройки) установки.

## 7 Нажмите (ENTER).

## 8 Нажмите (SETUP).

# Установка проигрывателя DVD

## - General Setup Page

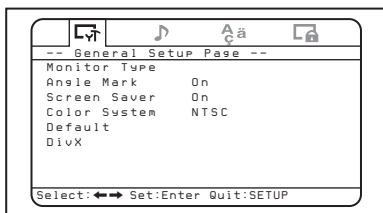

### ◆ Monitor Type (Тип монитора)

Если вы подсоединяете проигрыватель к телевизору для просмотра DVD на телевизионном экране, выполняйте эту настройку в соответствии типом телевизионного экрана.

Установки по умолчанию подчеркнуты.

**4:3/Pan Scan** Выбирайте при просмотре на телевизионном экране 4:3. Широкоэкранный фильм будет автоматически отображаться на всем экране, а части, которые не помещаются, будут отрезаться.

**4:3/Letter Box** Выбирайте при просмотре на телевизионном экране 4:3. Будет отображаться широкоэкранный фильм с полосами сверху и внизу экрана.

**16:9** Выбирайте в случае подсоединения широкоэкранный телевизора или телевизора с функцией широкого режима.

### ◆ Angle Mark (Отметка угла)

Если на DVD записаны сцены, снятые под разными углами, и вы установили отметку "Angle Mark" на "On", тогда на сцене появляется сообщение.

**On** На сцене появляется сообщение.

**Off** На сцене не появляется сообщение.

### ◆ Screen Saver (Экранная заставка)

Если вы установите настройку экранной заставки "Screen Saver" на "On", то заставка появляется, если компьютер простоит в режиме паузы или стоп более 15 мин. Экранная заставка предохранит монитор от повреждения.

**On** Включает экранную заставку.

**Off** Выключает экранную заставку.

### ◆ Color System (Система цветного изображения)

Если вы подсоединяете проигрыватель к телевизору для просмотра DVD на телевизионном экране, проводите установку в соответствии с системой цветного изображения вашей страны.

**PAL** Всегда выводит сигнал PAL.

**NTSC** Всегда выводит сигнал NTSC.

### ◆ Default (Установка по умолчанию)

Вы можете переустановить заводские установки.

**1** Нажмите **(SETUP)**, затем нажмите кнопку **←** или **→** повторно до появления на экране "General Setup Page".

**2** Нажмите **(ENTER)**.

**3** Нажмите кнопку **↑** или **↓** повторно для выбора "Default" ("Установка по умолчанию").

**4** Нажмите **(ENTER)**.

### ◆ DivX

Отображает код регистрации этого проигрывателя.

Подробнее смотрите в Интернет <http://www.divx.com/vod>.

# Настройки для цифрового аудио вывода

## - Audio Setup Page

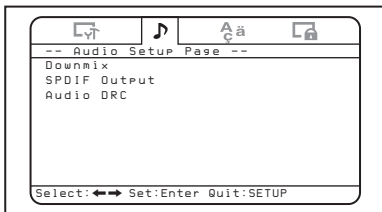

### ◆ Downmix (Понижающее микширование)

Вы можете выбрать режим понижающего микширования из "Surround" или "Normal". Функция понижающего микширования используется для создания 2 канального стерео из более, чем 5 отдельных цифровых сигналов от источника. Эта установка влияет на выходы AUDIO OUTPUT.

<b>Surround</b>	Выбирайте, если подсоединенное аудио оборудование поддерживает Dolby Surround (Pro Logic).
<b>Normal</b>	Выбирайте, если подсоединенное аудио оборудование не поддерживает Dolby Surround (Pro Logic).

### ◆ SPDIF Output (Вывод SPDIF)

Вы можете установить режим выводных аудио сигналов от соединителя OPTICAL OUTPUT.

<b>Off</b>	С соединителя OPTICAL OUTPUT сигнал не выводится.
<b>RAW</b>	Выбирайте, если вы подсоединяете аудио компонент с встроенным декодером Dolby Digital или декодером DTS.
<b>PCM 48K</b>	Выбирайте, если вы не подсоединяете аудио компонент с встроенным декодером Dolby Digital или декодером DTS.

### Замечания

- Если выбирается "Off", то с соединителя OPTICAL OUTPUT не выводится сигнал.
- Если вы соединяете проигрыватель и цифровое записывающее устройство, такое как проигрыватель MD, оптическим кабелем для того, чтобы записать содержимое CD с помощью этого устройства, то содержимое записывается как одна непрерывная дорожка.

### ◆ Audio DRC (Аудио DRC)

Делает звук чистым, если громкость уменьшена при воспроизведении DVD, удовлетворяющего "Audio DRC". Можно устанавливать 8 уровней DRC (Контроль динамического диапазона). Эта установка влияет на выходы AUDIO OUTPUT.

- **FULL**: Делает низкие звуки чистыми даже при уменьшенной громкости.
- ↳ **OFF**

# Настройка языка для воспроизведения DVD

## - Language Setup Page

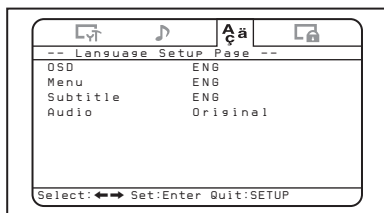

### ◆ OSD

Переключает язык, используемый в меню на экране.

### ◆ Menu (Меню)

Для меню диска можно выбрать нужный язык.

#### **Замечание**

*Независимо от вашей настройки может быть автоматически выбран другой язык в зависимости от воспроизводимого DVD.*

### ◆ Subtitle (Субтитры)

Переключает язык субтитров, записанных на DVD VIDEO.

#### **Замечание**

*Независимо от выбора нужного языка может быть автоматически активирован другой язык в зависимости от воспроизводимого DVD.*

### ◆ Audio (Аудио)

Переключает язык звуковой дорожки.

Если вы устанавливаете “Original”, на диске выбирается основной язык.

#### **Замечание**

- *Независимо от вашей настройки может быть автоматически выбран другой язык в зависимости от воспроизводимого DVD.*
- *На некоторых DVD запрещено менять языки вывода, даже если записано несколько языков.*

# Настройки родительского контроля - Parental Setup Page

Когда вы вводите пароль первый раз, одновременно введите и родительский контроль.

## Выбор режима родительский контроль включен и выключен - Parental Control

1 Нажмите (SETUP).

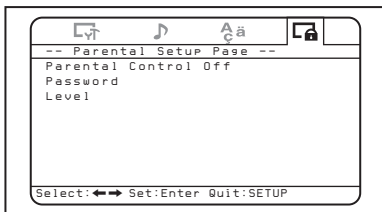

2 Нажмите кнопку <left> или <right> повторно до появления на экране "Parental Setup Page" ("Страница настроек родительского контроля").

3 Нажмите (ENTER).

4 Нажимайте кнопку <up> или <down> повторно для выбора "Parental Control" ("Родительский контроль"), затем нажмите (ENTER).

5 Нажимайте кнопку <up> или <down> повторно для выбора "On" или "Off", ("Вкл" или "Выкл") затем нажмите (ENTER).

6 Нажмите (SETUP), чтобы выйти из меню Setup.

## Установка пароля - Password

1 Нажмите (SETUP), затем нажимайте кнопку <left> или <right> повторно до появления на экране "Parental Setup Page".

2 Нажмите (ENTER).

3 Нажимайте кнопку <up> или <down> повторно для выбора "Password" ("Пароль"), затем нажмите (ENTER).

4 Номерными кнопками введите "5370". Проигрыватель готов к вводу нового пароля.

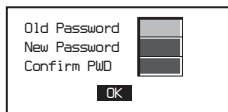

5 Нажимая номерные кнопки, введите новый пароль.

6 Нажимая номерные кнопки, снова введите пароль для подтверждения.

7 Нажмите (SETUP), чтобы выйти из меню Setup.

### Замечание

Если вы забыли свой пароль, введите "5370".

## Подготовка для начальной настройки родительского контроля - Level

Воспроизведение некоторых DVD может быть ограничено согласно заранее установленному уровню, например, возрастом зрителя. Функция родительского контроля позволяет установить уровень ограничения воспроизведения. Эта установка возможна, если введен пароль, как описано в разделе "Установка пароля - Password" (стр. 34).

- 1 Нажмите (SETUP), нажимайте кнопку ← или → повторно до появления на экране "Parental Setup Page".
- 2 Нажмите (ENTER).
- 3 Нажимайте кнопку ↑ или ↓ повторно для выбора "Level", затем нажмите (ENTER).
- 4 Нажимайте кнопку ↑ или ↓ повторно для выбора уровня ограничения, затем нажмите (ENTER).
- 5 Нажмите (SETUP), чтобы выйти из меню Setup.

Рассмотрите следующую таблицу. Родительские уровни определяются по системе МРАА (Motion Picture Association of America - Американская ассоциация фильмов). Если вы установили, например, на проигрывателе уровень "4", DVD с уровнями "5", "6", "7", и "8" не будут воспроизводиться.

Данный проигрыватель	Система МРАА
"1"	"G": Без возрастных ограничений
"2"	-
"3"	"PG": Рекомендуется родительский надзор
"4"	"PG13": Родители настойчиво предупреждают
"5"	-
"6"	"R": Ограничения
"7"	"NC17": Для зрителей старше 17
"8"	Нет ограничений

## Контрольные видео сигналы вводятся с подсоединенной аппаратуры

Переключите входной канал на вход видеосигналов монитора с устройства, подключенного к разъему проигрывателя A/V INPUT.

- 1 Нажмите (POWER), чтобы включить проигрыватель. Действующий входной канал (DVD) появится на экране на 5 сек.
- 2 Нажимайте повторно (SOURCE) на пульте дистанционного управления для выбора "VIDEO". При каждом нажатии кнопки появляются поочередно "DVD", "MS" и "VIDEO".

Измените установку входного канала на "DVD", чтобы воспроизводить DVD на этом проигрывателе.

## Выбор системы цветового изображения для входного видео сигнала

Проигрыватель распознает систему цветового изображения входного видео сигнала (PAL или NTSC) и меняет установку автоматически (авторежим).

Чтобы изменить установку системы цветового изображения входного видео сигнала вручную, выполняйте следующее.

- 1 Нажмите (POWER), чтобы включить проигрыватель. Действующий входной канал (DVD) появится на экране на 5 сек.
- 2 Нажимайте повторно (VOLUME) +/- на мониторе, чтобы выбрать "PAL" или "NTSC".

### Замечание

Если установка системы цветного изображения изменена вручную, то она не возвращается в авторежим, пока проигрыватель не будет отключен или не будет изменена установка входного канала. Следовательно, если настройка установлена на "PAL", диски DVD, записанные в NTSC, не могут быть воспроизведены на мониторе, пока проигрыватель не будет выключен и снова включен.

# Настройки с помощью кнопки S-MENU на мониторе

Можно производить настройки монитора с помощью (S-MENU) на мониторе. При каждом нажатии (S-MENU) экран настроек меняется следующим образом: Picture (Изображение) → Brightness (Яркость) → Color (Цвет) → Hue (Оттенок)\*1 → Dimmer (Затемнитель) → Video Adjust (Видео Настройка) → Mode (Режим) → Blue Back (Синий Черный) → Time Mode (IR Наушники) → DVD LEVEL REVISION → Time Mode (Режим времени) → Data Mode (Режим установления даты) → SYSTEM MENU OFF.

\*1 "Hue (Оттенок) появляется только, если цветовая система NTSC выбрана в качестве входного источника (стр. 35).

## Замечание

При выполнении следующих настроек кнопки VOL +/- на пульте дистанционного управления могут использоваться для регулировки уровня громкости.

## Как установить предпочтение

- 1 Нажимайте повторно (S-MENU) на мониторе, чтобы выбрать нужную позицию.

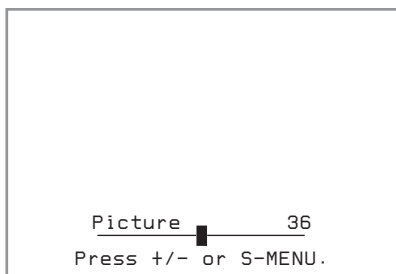

- 2 Нажмите (VOLUME) (+) или (VOLUME) (-) на мониторе, чтобы выбрать (или отрегулировать) параметры настройки.

## Как выйти из меню операций

- 1 Нажимайте повторно (S-MENU) на мониторе до появления "System Menu Off".
- 2 Нажмите (S-MENU) на мониторе снова. Возобновляется отображение обычного экрана.

Если в течение 5 сек не производится никаких операций, то возобновляется отображение обычного экрана.

Установки по умолчанию подчеркнуты.

<b>Настройки</b>	<b>Параметры настройки</b>
<b>Picture</b>	<b>Настраиваемый диапазон: 0 до 63 (установка по умолчанию “36”)</b> Регулировка контрастности.
<b>Brightness</b>	<b>Настраиваемый диапазон: 0 до 63 (установка по умолчанию “30”)</b> Регулировка яркости.
<b>Color</b>	<b>Настраиваемый диапазон: 0 до 63 (установка по умолчанию “36”)</b> Регулировка цвета.
<b>Hue</b>	Настраивайте, если изображение красноватое или зеленоватое. Установка по умолчанию “CTR (центр)”. • “Оттенок” отображается только в случае системы NTSC.
<b>Dimmer</b>	<b>On (Вкл), Off (Выкл)</b> Регулировка затемнителя.
<b>Video Adjust</b>	Переустановка настроек изображения, яркости, цвета, оттенка, затемнителя за одну операцию.  <b>Замечание</b> <i>Настройки входного канала, системы цветowego изображения для входного канала видео сигнала (PAL/NTSC), режима экрана и синего фона не будут переустановлены, если вы переустанавливаете регулировки.</i>
<b>Mode</b>	<b>Normal, Wide, Full, Zoom</b> Установка режима экрана. <b>Normal:</b> Изображение с соотношением 4 к 3 (обычное изображение). <b>Wide:</b> Изображение с соотношением 4 к 3, увеличенное к левому и правому краям экрана. <b>Full:</b> Изображение с соотношением 16 к 9. <b>Zoom:</b> Изображение с соотношением 4 к 3, увеличенное к левому и правому краям экрана, выдающиеся части (верхняя и нижняя) обрезаются для заполнения экрана.
<b>Blue Back</b>	<b>On (Вкл), Off (Выкл)</b> Установка синего фона.
<b>IR Headphone</b>	<b>On (Вкл), Off (Выкл)</b> Включение и выключение IR(инфракрасное излучение) наушников. Когда эта позиция устанавливается на “On”, вы можете пользоваться наушниками IR
<b>DVD LEVEL REVISION</b>	<b>On (Вкл), Off (Выкл)</b> Сужение запрещенного диапазона в уровне аудио выхода. Если уровень громкости при воспроизведении DVD низкий, установите эту позицию на “On”. Проигрыватель сузит запрещенный диапазон в уровне аудио выхода.
<b>Time Mode</b>	<b>12H (12час), 24H (24час)</b> Переключение на 12- и 24-час стандарт времени.
<b>Date Mode</b>	<b>YYYY.MM.DD, MM.DD.YYYY, DD.MM.YYYY</b> Установка режима дисплея календаря. <b>YYYY:</b> год <b>MM:</b> месяц <b>DD:</b> день

## Установка часов и календаря

Вы можете установить текущую дату и время.

- 1 Нажмите **(CLOCK)**.
- 2 Нажмите **(SETUP)**.  
Появляется дисплей настройки календаря.
- 3 Нажмите **↑/↓/←/→**, чтобы установить дату и время.  
Чтобы выбрать число, нажмите **↑/↓**.  
Чтобы поменять следующую/предыдущую цифру, нажмите **←/→**.
- 4 Нажмите **(SETUP)**, чтобы выйти из режима.  
Если в течение 5 сек не производится никаких операций, то возобновляется отображение обычного дисплея.

### Чтобы изменить режим дисплея

Дисплей меняется между режимом календаря и режимом часов при нажатии **←** или **→**.

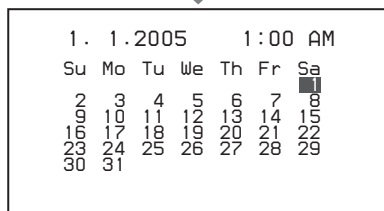

## Установка стандартного уровня громкости

Вы можете установить стандартный уровень громкости для настройки громкости с помощью **(VOLUME) +/-** на мониторе.

**Нажмите **(VOLUME) +/-** на мониторе, когда нет ни экрана меню, ни экрана источника.**

Настраиваемый диапазон от 0 до 47, установка по умолчанию - 10.

Если нажать и удерживать в нажатом положении кнопку, то уровень громкости меняется непрерывно.

# Дополнительная информация

## Уход и обслуживание

### Замена предохранителя

При замене предохранителя в шнуре питания, который вставляется в розетку зажигалки, обращайте внимание на номинал тока, указанный на исходном предохранителе. Если предохранитель сгорает, проверьте соединения и замените предохранитель. Если он снова сгорает после замены, может быть какая-то внутренняя поломка. В этом случае проконсультируйтесь с агентом по продаже Sony.

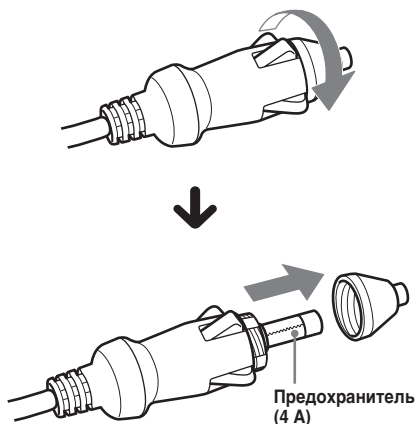

### Предупреждение

Никогда не используйте предохранитель с номиналом тока, превышающим значение на предохранителе, входящем в комплект поставки, это может привести к поломке аппарата.

### Замена литиевой батарейки в пульте дистанционного управления

Когда батарейка садится, радиус действия пульта дистанционного управления уменьшается. Замените батарейку новой CR2025. Использование других видов батареек может привести к возгоранию или взрыву.

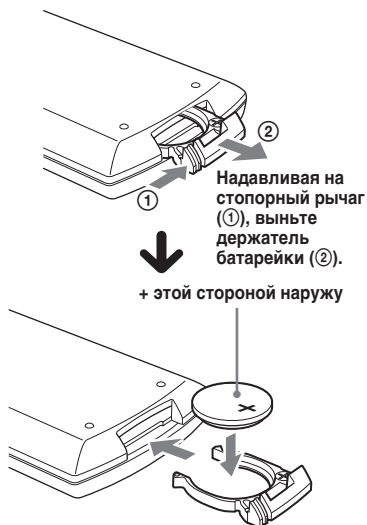

### Замечания по литиевой батарейке

- Храните батарейки в недоступных для детей местах. Если ребенок проглотил батарейку, немедленно обращайтесь к врачу.
- Для хорошего контакта протрите батарейку сухой тканью.
- Соблюдайте полярность при установке батарейки.
- Не берите батарейку металлическими щипцами, иначе может возникнуть короткое замыкание.

### ПРЕДУПРЕЖДЕНИЕ

При неправильном обращении батарейка может взорваться. Не заряжайте не разбирайте и не бросайте ее в огонь.

## Замечания по дискам

- Чтобы диск оставался чистым, не касайтесь поверхности диска. Берите диск за края.
- Храните диски в футлярах или коробках для дисков, когда они не используются. Не подвержайте диски воздействию тепла или высокой температуры. Не оставляйте их в автомобилях, на приборной панели или в задней части автомобиля.

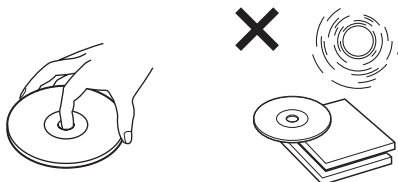

- Не прикрепляйте этикетки или не используйте диски, имеющие остатки липких чернил или клея. Такие диски могут останавливаться при воспроизведении, что приводит к поломке или порче диска.

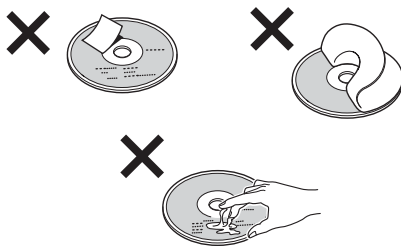

- Не используйте диски с этикетками или наклейками. Использование таких дисков может привести к следующим поломкам:
  - Невозможность вынуть диск (вследствие того, что этикетка отклеилась и защемила механизм выталкивания диска).
  - Невозможность считывания данных диска (например, диск проскакивает при воспроизведении или не воспроизводится), под действием тепла этикетка или наклейка высыхает, что приводит к деформации диска.
- Диски нестандартной формы (например, в виде сердца, звезды, квадратные и т.п.) не могут воспроизводиться на этом проигрывателе. Воспроизведение таких дисков может привести к поломке проигрывателя. Не используйте их.

- Перед использованием протрите диски чистой тканью, имеющейся в продаже. Протирайте диск из центра наружу. Не используйте растворители, такие как бензин, разбавители, имеющиеся в продаже моющие средства или распылитель для нейтрализации статического электричества для аналоговых дисков.

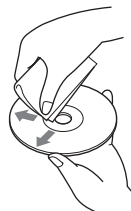

## Музыкальные диски, закодированные для защиты авторских прав

Этот аппарат предназначается для воспроизведения дисков, отвечающих стандарту Compact Disc (CD). В последнее время на рынке появилось много закодированных дисков для защиты авторских прав. Некоторые такие диски не отвечают стандарту CD и поэтому не воспроизводятся на этом аппарате.

## Примечание относительно дисков DualDiscs

DualDisc — это двусторонний диск, на одной стороне которого записан материал в формате DVD, а на другой стороне — аудиоматериалы. Однако поскольку сторона с аудиоматериалами не отвечает требованиям стандарта Compact Disc (CD), воспроизведение на этом устройстве не гарантируется.

# О файлах MP3

MP3 (MPEG 1 Audio Layer-3) – это стандартная технология и формат сжатия звуковой последовательности. Файл сжимается в 10 раз. Сжимаются звуки, которые находятся за пределами слышимости, но не сжимаются звуки, которые мы слышим.

## Рекомендуемый формат файла MP3

Частота дискретизации (Гц)	32 k, 44.1 k, 48 k
Скорость передачи (бит/сек)	128 k

## Замечания по дискам/”Memory Stick”

Вы можете воспроизводить файлы MP3, записанные на дисках CD-ROM, CD-R и CD-RW. Диск должен иметь формат ISO 9660\* уровень 1 или уровень 2 или Joliet в качестве расширения.

### \* Формат ISO 9660

Это наиболее распространенный международный стандарт для логического формата файлов и папок, записанных на CD-ROM.

Существует несколько нормативных уровней. В уровне 1 названия файлов должны быть в формате 8.3 (не более 8 символов в названии, не более 3 символов в расширении “.MP3”) и написаны заглавными буквами. Названия папок не должны превышать 8 символов. Не может быть более 8 вложенных уровней папок. 2 уровень позволяет иметь в названии до 31 символа.

Каждая папка может иметь до 8 деревьев. Если в качестве формата расширения используется Joliet, убедитесь в содержании записывающего программного обеспечения и т.п.

### Замечания

- Если форматы отличны от форматов ISO 9660 уровень 1 и уровень 2, то названия папок и файлов могут быть отображены неправильно.
- При присвоении названия не забывайте добавлять расширение файла “.MP3” к названию файла.
- Если вы добавите расширение “.MP3” к файлу, отличному от MP3, то проигрыватель не распознает файл правильно, и в динамиках будет производиться шум, который может их повредить.
- Для следующих дисков/”Memory Stick” проходит больше времени перед воспроизведением.  
— диск/”Memory Stick”, записанный со сложной структурой дерева.

- диск, содержимое которого можно дополнять.
- Файл MP3, записанный с большой скоростью передачи, такой как 320 кбит/сек, не будет правильно воспроизводиться.

## Порядок воспроизведения файлов MP3

Порядок воспроизведения папок и файлов следующий:

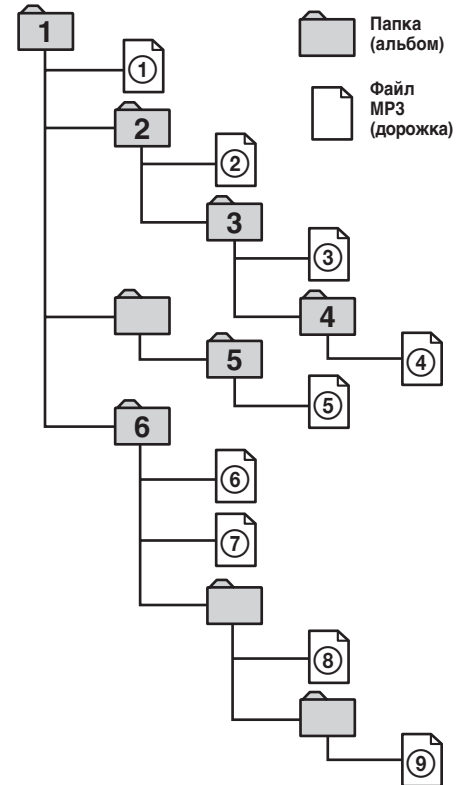

Дерево 1    Дерево 2    Дерево 3    Дерево 4    Дерево 5  
(корневое)

### Совет

Чтобы указать порядок воспроизведения поставьте перед названием папки или файла порядковые номера (например, “01”, “02”), затем запишите содержимое на диск.  
(Порядок отличается при записи с помощью разных записывающих программ.)

# О “Memory Stick”

## Что такое “Memory Stick”?

“Memory Stick” – это компактный, портативный, универсальный носитель записи на интегральной микросхеме с возможностями записи, превышающими гибкий диск. “Memory Stick” специально сконструирован для обмена и передачи цифровых данных между аппаратами, совместимыми с “Memory Stick”. Поскольку “Memory Stick” является переносным, то он может также служить как внешнее запоминающее устройство.

## Типы “Memory Stick”

Существует несколько видов “Memory Stick”, отвечающих различным потребностям.

- **“Memory Stick”**

Хранит любой тип данных, кроме таких защищенных данных, которые требуют технологию защиты авторских прав MagicGate.

**В этом проигрывателе можно использовать “Memory Stick”.**

- **“Memory Stick Duo”**

Возможность записи в два раза меньше “Memory Stick.”

“Memory Stick Duo” нельзя использовать в этом проигрывателе.

Если вы вставите в проигрыватель “Memory Stick Duo”, то потом вы не сможете его удалить.

- **“MagicGate Memory Stick”**

Содержит технологию защиты авторских прав MagicGate.

Содержимое, для прочтения которого нужна программа MagicGate, не воспроизводится на этом проигрывателе.

- **“Memory Stick PRO”**

Содержит технологию защиты авторских прав MagicGate и может быть использован только с аппаратами, совместимыми с “Memory Stick PRO”.

“Memory Stick PRO” нельзя использовать в этом проигрывателе.

- **“Memory Stick” (MagicGate/Совместимый с высокоскоростной передачей данных)**

Содержит MagicGate и поддерживает высокую скорость передачи данных. Этот проигрыватель не поддерживает параллельную высокоскоростную передачу данных.

- **“Memory Stick-ROM”**

Содержит предварительно записанные данные, доступные только для чтения. На “Memory Stick-ROM” нельзя записывать и нельзя стирать с него записанные данные.

- **“Memory Stick” (с функцией выбора памяти)**

Это “Memory Stick” (128 МБ), содержащий множественную память. Вы можете выбирать память с помощью переключателя, находящегося на обратной стороне “Memory Stick”, для использования в разных целях.

Не все типы носителя записи Memory Stick гарантированно работают.

### **Замечания**

- “Memory Stick” не совместим с ATRAC или ATRAC3.
- Максимальный объем памяти “MemoryStick”, поддерживаемый этим проигрывателем, 128 МБ.

### **Замечания по использованию**

Чтобы не испортить содержимое,

- не вынимайте “Memory Stick” во время считывания или записи данных.
- не используйте “Memory Stick” в местах, подверженных статическому электричеству и электрическим помехам.

### **По форматированию “Memory Stick”**

“Memory Stick” поставляется с форматом FAT в качестве стандартного формата. При форматировании “Memory Stick” не используйте функцию форматирования Windows Explorer.

## Обращение с “Memory Stick”

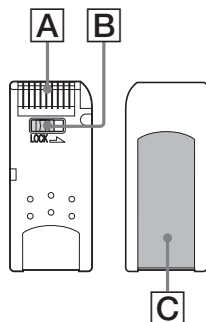

- Если на “Memory Stick” переключатель, предотвращающий стирание, установлен на “LOCK”, то содержимое нельзя записать, стереть или отредактировать. (B)
- Не прикрепляйте ничего, кроме входящей в комплект этикетки, на место для этикетки. (C)
- Этикетку приклейте так, чтобы она занимала только предназначенное для нее место.
- Не касайтесь разъема “Memory Stick” пальцем или металлическими объектами. (A)
- Не сгибайте, не роняйте и не подвергайте сильным механическим ударам “Memory Stick”.
- Не разбирайте и не видоизменяйте “Memory Stick”.
- “Memory Stick” не должна наматывать.
- Не храните “Memory Stick” в местах, подверженных:
  - слишком высоким температурам, например, в автомобиле, оставленном на солнце
  - прямому солнечному облучению
  - высокой влажности и действию агрессивных сред
- Храните “Memory Stick” во входящем в комплект футляре, чтобы продлить срок службы.

### Чистка

Чистите корпус проигрывателя мягкой тканью, слегка смоченной водой или слабым раствором стирального порошка. Не используйте абразивные материалы, чистящие порошки или растворители, такие как спирт или бензин, чтобы не повредить корпус.

# Технические характеристики

## Система

Лазер	Полупроводниковый лазер
Систем формы сигнала	PAL/NTSC

## Звуковые характеристики

Частотный диапазон	20 Гц до 20 кГц
Отношение сигнал к шуму	90 дБ (А)
Гармонические искажения	0,03%
Динамический диапазон	90 дБ
Денотационные искажения	ниже измеряемых пределов (±0,001% W PEAK)

## Общие параметры

Выходы	Аудио/видео выход Выход наушников Оптический выход
Входы	Аудио/видео вход Вход DC IN 12 V
Источник питания	12 В постоянного напряжения
Размеры	Прибл. 220 × 44 × 152 мм (ш/в/г)
Масса	Прибл. 1,2 кг
Температурный диапазон	0°С до 45°С
Принадлежности, входящие в комплект	Адаптер переменного тока (1) (включая шнуры питания (1)) Шнур питания для розетки зажигалки (1) Пульт дистанционного управления RM-X707 (1) Комплект установки подголовника (1) Подставка установки (1) Литиевая батарейка для запасной памяти CR2032 (1) Футляр для переноски (1) Инструкции по пользованию (1)

## Монитор

Система	Жидкокристаллический цветной дисплей
Дисплей	Панель, откидывающаяся вниз вручную
Система дисководов	TFT-LCD система активной матрицы
Размер изображения	широкий экран 7 дюйм (16:9)
Сегмент изображения	336960 (ш 1440 х в 234) точек

Лицензия на технологию звуковой кодировки MPEG Layer-3 и патенты получена от Fraunhofer IIS и Thomson.

*Конструкция и технические характеристики могут быть изменены без уведомления.*

## Устранение неполадок

Перечень проверочных операций может помочь вам устранить неполадки, которые могут возникнуть при использовании данным проигрывателем. Перед тем, как начать работу с перечнем, проверьте все соединения и последовательность операций.

### Общие параметры

#### Проигрыватель не включается.

- Проверьте соединения.
- Если все соединения в порядке, проверьте предохранитель.
  - Если предохранитель сгорел, заменить его подходящим по номиналу.
  - Если предохранитель снова сгорает, проконсультируйтесь с агентом по продаже Sony.
- Возможно, перегрелся проигрыватель.
  - Убедитесь, что проигрыватель выключен.
  - Подождите, пока проигрыватель остынет, и нажмите **(POWER)**.

#### Содержимое памяти оказалось стертым.

- Шнур питания или аккумулятор отключены.
- Шнур питания подсоединен плохо.

#### Стерты записанные установки.

##### Сгорел предохранитель.

Шнуры не подходят к разъему дополнительного питания в автомобиле.

#### На аппарат не подается питание.

- Проверьте соединения. Если все в порядке, проверьте предохранитель.

## Воспроизведение диска/ “Memory Stick”

#### Не вставляется диск.

- Один диск уже вставлен.
- Диск вставлен в перевернутом виде или неправильно.

#### Не воспроизводятся файлы MP3.

- Запись не соответствует формату ISO 9660 level 1 или level 2 или формату расширения Joliet.
- Расширение “.MP3” не добавлено в название файла.
- Файлы записаны в отличном от MP3 формате.

#### Не воспроизводятся файлы JPEG.

##### Файлы JPEG отображаются неправильно.

- Расширение “.JPG” не добавлено к названию файла.
- Файлы записаны в отличном от JPEG формате.

#### Для файлов MP3/JPEG необходимо больше времени для воспроизведения, чем для других файлов.

- Перед началом воспроизведения следующих дисков/“Memory Stick” проходит больше времени.
- диск/“Memory Stick” записаны со сложной структурой дерева.
  - диск имеет содержание, которое может дополняться.

#### Функции воспроизведения, такие как пауза, не действуют.

- Нажата кнопка RESET.
- Вынут диск/“Memory Stick”.

#### Пропуски звука.

- Грязный или испорченный диск.
- Проигрыватель установлен в месте, подверженном сильным вибрациям.

#### Не воспроизводится “Memory Stick”.

Вставлен “Memory Stick”, который не может быть воспроизведен на этом проигрывателе.

продолжение на следующей странице →

## Изображение

### Нет изображения.

- Во время воспроизведения DVD система цветowego изображения была изменена вручную.  
→ Измените настройку в соответствии с системой цветowego изображения на DVD, выключите проигрыватель и снова включите или переключите входной канал на "VIDEO", а затем переключите на "DVD".
- Убедитесь, что устройство, подсоединенное к разъему AUDIO/VIDEO INPUT, подсоединено правильно.
- Если нет изображения на экране и т.п., подсоединенному к проигрывателю, проверьте правильность подсоединения устройства к разъему AUDIO/VIDEO OUTPUT.

### Плохое изображение.

Грязный или испорченный диск.

### На мониторе могут появляться неподвижные зеленые, голубые или красные точки.

Они называются яркими пятнами, это может случиться с любым жидкокристаллическим дисплеем.

ЖК панель – это очень сложное устройство, более 99,99% сегментов, используемых в панели, безупречны. Однако есть вероятность, что менее 0,01% сегментов с дефектом, и загораются неправильно.

## Операция

### Не работает пульт дистанционного управления.

- Устраните преграду между пультом и проигрывателем.
- Приблизьте пульт к сенсору дистанционного управления.
- Направьте излучатель света пульта на сенсор дистанционного управления на проигрывателе.
- Замените батарейку в пульте, если она разрядилась.

### Проигрыватель не начинает воспроизведение с начала при воспроизведении диска.

- Активирована функция возобновления воспроизведения.  
→ Нажмите ■ снова или выньте диск.
- В зависимости от диска DVD, меню заголовков или меню DVD может автоматически появляться на мониторе во время воспроизведения.

→ Выберите нужное меню (стр. 27).

- В зависимости от видео CD дисплей меню PBC появляется автоматически на мониторе во время воспроизведения.  
→ Выберите нужное меню (стр. 29).

### Воспроизведение автоматически останавливается.

Диск может содержать сигнал автопаузы. При воспроизведении такого диска проигрыватель останавливает воспроизведение на сигнале.

### Некоторые функции не выполняются, такие как Стоп или Поисковое воспроизведение.

Эти функции не работают при воспроизведении некоторых дисков.

### При воспроизведении DVD не изменяется язык заголовка или главы.

- На диске DVD не записаны заголовки на разных языках.
- На этом DVD не разрешается изменение языка.

### При воспроизведении DVD не изменяется язык субтитров.

- На диске DVD не записаны субтитры на разных языках.
- На этом DVD не разрешается изменение языка субтитров.

### При воспроизведении DVD не убираются субтитры.

На некоторых DVD нельзя убрать субтитры.

### При воспроизведении DVD не изменяются углы.

- На DVD не записан просмотр под разными углами.
- Изменяйте углы на сцене, записанной под разными углами (стр. 28).
- На этом DVD не разрешается изменение углов.

### Проигрыватель работает неправильно.

Статическое электричество и т.п. может влиять на работу проигрывателя.  
→ Выключите проигрыватель, он должен охладиться, а потом снова нажмите **(POWER)**.

### Лампочка аккумулятора мигает зеленым.

Аккумулятор поврежден.

→ Обратитесь к агенту по продаже Sony.

### Лампочка аккумулятора не горит.

После завершения зарядки аккумулятора лампочка не будет гореть 60 мин, даже если вы снова будете пытаться зарядить аккумулятор. Это не поломка.

→ Удалите адаптер переменного тока из аккумулятора и оставьте его на 60 мин.

# Индикатор ошибок

## Индикаторы ошибок

Следующая индикация будет отображаться на дисплее в течение 8 сек.

### **POWER OFF OVERHEAT**

Проигрыватель перегрелся.

→ Оставьте проигрыватель, чтобы он охладился, и нажмите снова (POWER).

### **Wrong Region (Несоответствующий регион)**

Региональный код DVD не соответствует коду проигрывателя.

→ Проверьте код DVD и код проигрывателя (стр. 7).

### **Unknown Disc (Диск не распознается)**

- Содержимое диска повреждено.
- Проигрыватель не поддерживает формат, в котором записано содержимое диска.

### **Unknown Data (Не распознается содержимое)**

Проигрыватель не поддерживает формат, в котором записано содержимое на "Memory Stick".



Операция не может быть выполнена.

## СПИСОК КОДОВ ЯЗЫКОВ

Орфография языков соответствует стандарту ISO 639: 1988 (E/F).

Код	Языка	Код	Языка	Код	Языка	Код	Языка
6565	Afar	7089	Frisian	7771	Malagasy	8382	Serbian
6566	Abkhazian	7165	Irish	7773	Maori	8385	Sundanese
6570	Afrikaans	7168	Scots/Gaelic	7775	Macedonian	8386	Swedish
6577	Amharic	7176	Gallcian	7776	Malayalam	8387	Swahili
6582	Arabic	7178	Guarani	7778	Mongolian	8465	Tamil
6583	Assamese	7185	Gujarati	7779	Moldavian	8469	Tegule
6588	Aymara	7265	Hausa	7782	Marathi	8471	Tajik
6590	Azerbaijani	7273	Hindi	7783	Malay	8472	Thai
6665	Bashkir	7282	Croatian	7784	Maltese	8473	Tigrinya
6669	Byelorussian	7285	Hungarian	7789	Burmese	8475	Turkmen
6671	Bulgarian	7289	Armenian	7865	Nauru	8476	Tagalog
6672	Bislama	7365	Interlingua	7869	Nepali	8479	Tonga
6678	Bengali	7378	Indonesian	7876	Dutch	8482	Turkish
6679	Tibetan	7383	Icelandic	7879	Norwegian	8484	Tatar
6682	Breton	7384	Italian	7982	Oriya	8487	Twi
6765	Catalan	7387	Hebrew	8065	Punjabi	8575	Ukrainian
6779	Corsican	7465	Japanese	8076	Polish	8582	Urdu
6783	Czech	7473	Yiddish	8083	Pushto/Pashto	8590	Uzbek
6789	Welsh	7487	Javanese	8084	Portuguese	8673	Vietnamese
6865	Danish	7565	Georgian	8185	Quechua	8679	Volapük
6869	German	7575	Kazakh	8277	Raeto-Romance	8779	Wolof
6890	Bhutani	7576	Greenlandic	8279	Romanian	8872	Xhosa
6976	Greek	7577	Cambodian	8285	Russian	8979	Yoruba
6978	English	7578	Kannada	8365	Kinyarwanda	9072	Chinese
6979	Esperanto	7579	Korean	8368	Sanskrit	9085	Zulu
6983	Spanish	7583	Kashmiri	8372	Serbo-Croatian		
6984	Estonian	7585	Kurdish	8373	Sinhalese		
6985	Basque	7589	Kirghiz	8375	Slovak		
7065	Persian	7665	Latin	8376	Slovenian		
7073	Finnish	7678	Lingala	8377	Samoan		
7074	Fijian	7679	Laotian	8378	Shona		
7079	Faroese	7684	Lithuanian	8379	Somali		
7082	French	7686	Latvian Lettish	8381	Albanian		







<http://www.sony.net/>

Sony Corporation Printed in Korea