

Краткое руководство

Установка прилагаемого программного обеспечения Как пользоваться вашим “WALKMAN”

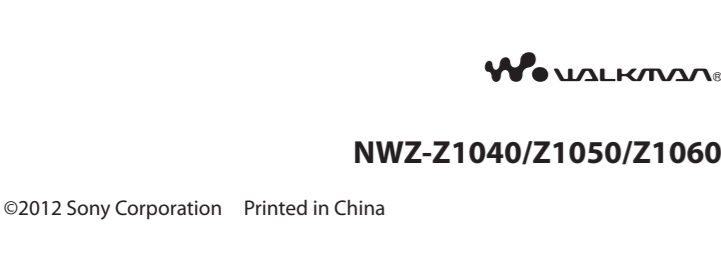

©2012 Sony Corporation Printed in China

Используя программное обеспечение на данном изделии, вы тем самым принимаете положения Лицензионного соглашения конечного пользователя, хранящегося на данном изделии в “Кнопка ≡ (Меню) - [🔍] Параметры] - [📄] Об устройстве] - [Правовая информация] - [Sony EULA].”

О руководствах
Дополнительно к этому Краткому руководству данная модель имеет Справочное руководство (документ в формате HTML), в котором приводятся подробные инструкции по эксплуатации. <p>Для просмотра на экране вашего “WALKMAN”: См. раздел “Использование Справочное руководства на вашем “WALKMAN””.</p> <p>Для просмотра на экране компьютера: См. раздел “Установка прилагаемого программного обеспечения (включая Справочное руководство)”.</p>



Комплектация

Проверьте наличие следующих компонентов в упаковке.

- “WALKMAN” (1)
- Наушники (1)
- Вкладыши (размер S, L) (1)
- USB-кабель (1)
- Краткое руководство (данное руководство)
- Программное обеспечение

Программное обеспечение хранится во встроенной флэш-памяти плеера и включает следующие элементы. Для дополнительной информации об установке см. раздел “Установка прилагаемого программногo обеспечения (включая Справочное руководство)”.

- Media Go
- WALKMAN Guide
- Справочное руководство и т. д.

Об операционной системе Windows

Убедитесь, что у вас установлена операционная система Windows XP (Service Pack 3 или), Windows Vista* (Service Pack 2 или более поздняя) или Windows 7* (Service Pack 1 или более поздняя).

* [Режим совместимости] для Windows XP не поддерживается.

Действия, которые вы можете выполнять с вашим “WALKMAN”

Наслаждаться музыкой/видео/фотографиями



Вы можете перемещать на ваш “WALKMAN” музыку с компакт-дисков, а также видео и фотографии при помощи компьютера.

Наслаждаться прослушиванием FM-радио

Вы можете слушать радиостанции FM, используя прилагаемые наушники.

Использование “WALKMAN” при подключении к другим устройствам

Вы можете воспроизводить контент, хранящийся на вашем “WALKMAN”, с использованием другого устройство, сертифицированного DLNA, подключив ваш “WALKMAN” к вашей домашней сети.

Вы можете воспроизводить файлы видео/фотографий/музыки, хранящиеся на вашем “WALKMAN”, на телевизоре, подключенном при помощи кабеля HDMI.

Использование Интернета

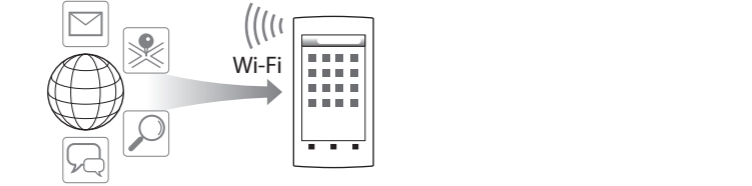

Вы можете пользоваться Интернетом и загружать приложения, подключившись к сети Wi-Fi.

💡 Совет

- Для дополнительной информации об этой функции и ее использовании обратитесь к Справочное руководство (документ в формате HTML).

Детали и элементы управления

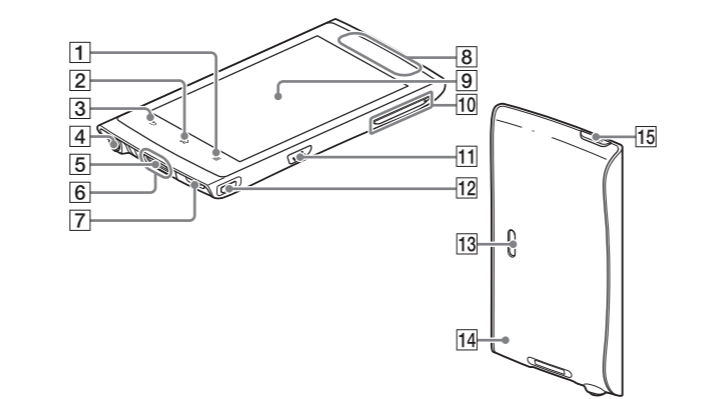

1 Кнопка ≡ (Меню)

2 Кнопка ⬆️ (Главная)

3 Кнопка ⬅️ (Назад)

4 Гнездо наушников

5 Разъем WM-PORT

Подключите USB-кабель (прилагается) или другие принадлежности, поддерживающие WM-PORT (не прилагается).

6 Встроенный микрофон

7 Отверстие для ремешка

8 Встроенная антенна

Антенны Wi-Fi, Bluetooth и GPS являются встроенными.

9 Экран (сенсорный экран)

Коснитесь значков, элементов, кнопок управления и т. п. на экране для управления вашим “WALKMAN”.

10 Кнопка VOL (Громкость) +/-

11 Кнопка 🎵 (дубль “в” точка)

Используется для непосредственного вывода на дисплей управления W.

12 Гнездо HDMI

13 Динамик

14 Кнопка RESET

Нажмите кнопку RESET тонкой ручкой и т. п. для возврата вашего “WALKMAN” в исходное состояние.

15 Кнопка ⏻ (Питание)

Удержание нажатой: Включение/выключение питания.

Нажатие: Включение/выключение экрана.

Первоначальные настройки

1 Используйте прилагаемый USB-кабель для подключения вашего “WALKMAN” к работающему компьютеру и его зарядки.

2 Удерживайте нажатой кнопку ⏻ (Питание) на вашем “WALKMAN” для включения питания.

3 Коснитесь **1**.

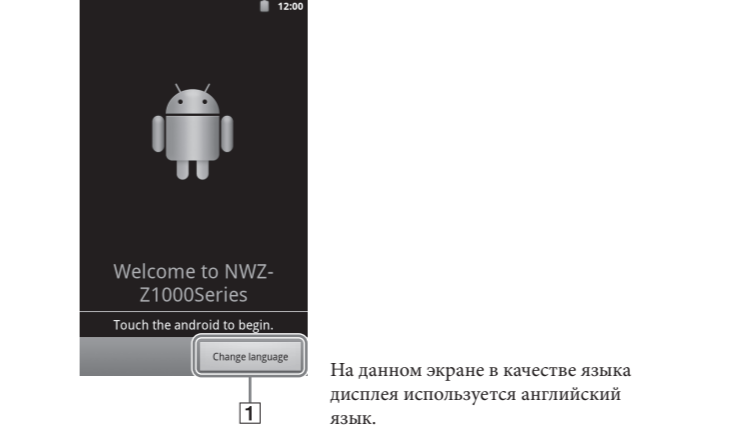

На данном экране в качестве языка дисплея используется английский язык.

4 Выберите желаемый язык.

5 Коснитесь логотипа Android для начала использования вашего “WALKMAN”.



На данном экране в качестве языка дисплея используется английский язык.

6 Установите подключение Wi-Fi, введите учетную запись Google, установите дату/время и т. п., следуя инструкциям, показываемым на экране.

💡 Совет

- Подключение Wi-Fi и учетная запись Google могут быть установлены позднее.

Установка прилагаемого программного обеспечения (включая Справочное руководство)

1 Подключите ваш “WALKMAN” к работающему компьютеру при помощи прилагаемого USB-кабеля. Подключайте USB-кабель с символом 🎵, направленным вверх, убедитесь в надёжности подключения.

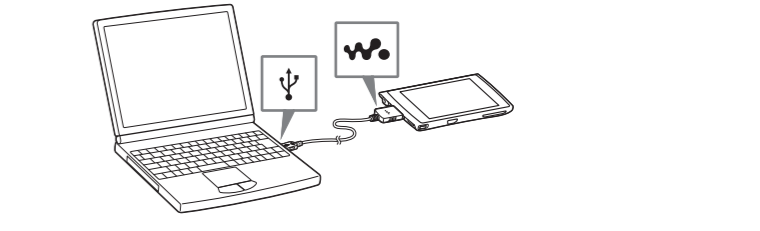

💡 Совет

- Если на экране показывается [USB-подключение установлено], кратковременно коснитесь [Включить USB-накопитель] для подключения. Если следующий экран не появляется коснитесь линейки состояния в верхней части экрана и затем кратковременно прикоснитесь к [USB-подключение установлено] на панели уведомлений.

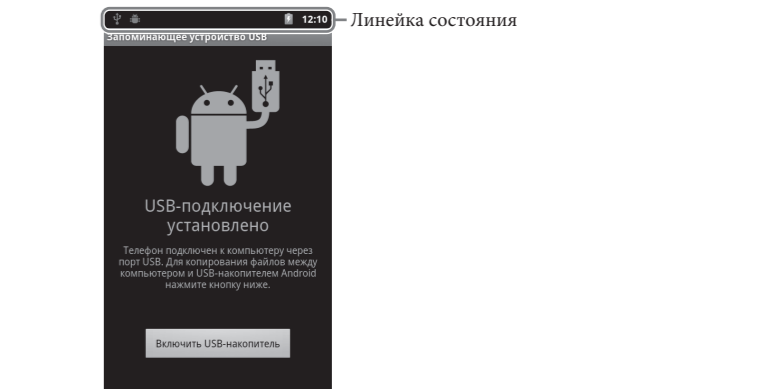

Вы можете получить доступ к вашему “WALKMAN” с компьютера.

2 Выберите ваш “WALKMAN” с компьютера.

Щёлкните [Пуск] - [Компьютер] или [Мой компьютер] - [WALKMAN].

3 Дважды щелкните [Setup.exe].

Появится мастер установки.

- При выполнении [Setup.exe] файл [Setup.exe], хранящийся в папке [WALKMAN] вашего “WALKMAN” копируется на компьютер в качестве резервной копии и на компьютере устанавливается WALKMAN Guide и Media Go.

4 Следуйте инструкциям на экране.

По окончании работы мастера установки на рабочем столе вашего компьютера появляется значок 🎵 (WALKMAN Guide). Вы можете просмотреть Справочное руководство , дважды щелкнув на значке 🎵 (WALKMAN Guide) и щелкнув на Справочное руководство.

5 Запустите Media Go.

Вы можете перемещать контент, хранящийся на вашем компьютере, в ваш “WALKMAN”. Для дополнительной информации о перемещении музыки и т. п. обращайтесь к Справочное руководство.

💡 Совет

- Вы можете запустить WALKMAN Guide и Media Go из меню [Пуск] (показывается щелчком на [Пуск]).
- Вы можете установить прилагаемое программное обеспечение на другом компьютере, используя следующую процедуру, даже в случае удаления файла [Setup.exe] путем форматирования встроенной флэш-памяти вашего “WALKMAN”: Скопируйте файл [Setup.exe] и папку [Install] из папки [Backup] вашего компьютера на ваш “WALKMAN”. Затем подключите ваш “WALKMAN” к другому компьютеру, на котором вы хотите установить программное обеспечение, и выполните указанную выше процедуру, начиная с действия 2. Папку [Backup] можно найти по следующему пути доступа C:\Program Files\Sony\WALKMAN Guide\NWZ-Z1000\Backup (В зависимости от операционной системы компьютера может показываться папка [Program Files(x86)].)

Включение/выключение вашего “WALKMAN”



Включение/выключение экрана

Экран выключится, если никакие действия не выполняются в течение определенного периода времени.

1 Нажмите кнопку (Питание).

На дисплее появится экран разблокирования.

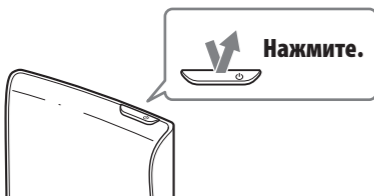

2 Перетащите с левой стороны в правую.

После этого ваш “WALKMAN” будет разблокирован и появится Главный экран. Нажмите кнопку еще раз для выключения экрана.

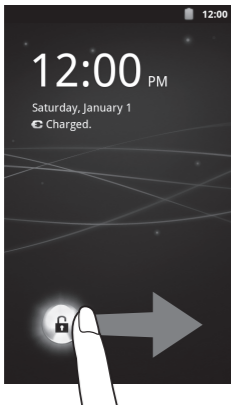

На данном экране в качестве языка дисплея используется английский язык.

Как пользоваться сенсорным экраном

Экран “WALKMAN” чувствителен к прикосновениям. Вы можете управлять вашим “WALKMAN” жестами, такими как прикосновение, нажатие и прокрутка экрана. Для дополнительной информации обратитесь к Справочному руководству (документ в формате HTML).

Касание

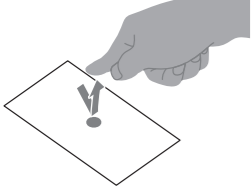

Нажатие и удержание

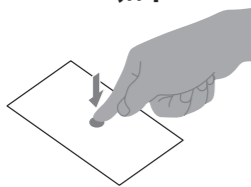

Прокрутка

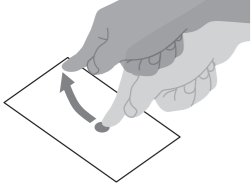

Перетаскивание

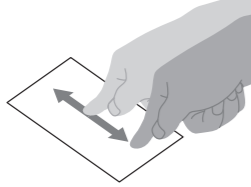

Сдвигание/раздвигание двух пальцев

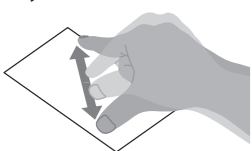

Главный экран

Главный экран отображается кратковременным прикосновением к кнопке (Главная).



На данном экране в качестве языка дисплея используется английский язык.

1 Apps

Запускает экран приложений.

2 Ярлык Видеоплеер

Запускает видеоплеер

3 Ярлык Музыкальный плеер

Запускает плеер музыки

4 Original apps

Показывает приложения, рекомендуемые компанией Sony.

5 Favorites

Запускает Избранное.

Использование Справочного руководства на вашем “WALKMAN”

Запустите справочное руководство, установленное на вашем “WALKMAN”. Справочное руководство для просмотра на экране вашего “WALKMAN” предоставляется только на некоторых языках.

1 Коснитесь Apps] - [Браузер].

2 Коснитесь кнопки (Меню).

3 Коснитесь [Закладки] - [Help guide].

4 Выберите желаемый язык.

Совет

- Вы можете сделать закладку для Справочного руководства на желаемом языке, прикоснувшись [Дополнительно] - [Добавить закладку] - [OK] после действия 4.
- Вы также можете прочитать Справочное руководство на вашем компьютере, установив прилагаемое WALKMAN Guide на ваш компьютер.

Примечание

- Если ваш “WALKMAN” подключен к компьютеру и USB-накопитель активен, вы не сможете воспользоваться Справочным руководством (документ в формате HTML). Проведите пальцем по линейке состояния, затем коснитесь [Отключить USB-накопитель] на панели уведомлений.

Устранение неисправностей

Если ваш “WALKMAN” работает не так, как вы ожидаете, попробуйте выполнить следующие действия для устранения проблемы.

1 Найдите признаки неисправности в разделе “Устранение неисправностей” в Справочном руководстве (документ в формате HTML) и попробуйте выполнить указанные корректирующие действия.

Для дополнительной информации о подключении к компьютеру см. следующую таблицу.

2 Подключите ваш “WALKMAN” к компьютеру для зарядки батареи.

Мы возможно сможете устранить ряд проблем, зарядив батарею.

3 Нажмите кнопку RESET тонкой ручкой и т. п.

Перед возвратом в исходное состояние вашего “WALKMAN” убедитесь в отсутствии воспроизведения песни, видео и т. п. После этого вы можете безопасно вернуть ваш “WALKMAN” в исходное состояние.



4 Посмотрите информацию о проблеме в Справочном руководстве используемого вами программного обеспечения.

5 Посмотрите информацию о проблеме на одном из web-сайтов поддержки клиентов.

Для информации о web-сайтах поддержки клиентов см. раздел “Самая последняя информация”.

6 Если указанные выше действия не помогли устранить проблему обратитесь к ближайшему дилеру Sony.

Признак	Причина/Мера устранения
Ваш “WALKMAN” не распознается как USB-накопитель.	<ul style="list-style-type: none">USB-подключение выключено.<ul style="list-style-type: none">→ Проведите пальцем по линейке состояния, затем коснитесь [USB-подключение установлено] на панели уведомлений, затем [Включить USB-накопитель] и затем [OK].Включена отладка по USB.<ul style="list-style-type: none">→ Некоторые устройства или программное обеспечение могут не распознавать ваш “WALKMAN” при включении отладки USB. Коснитесь кнопки (Меню), затем коснитесь Параметры] - [Приложения] - [Разработка] - [Отладка по USB] и уберите флажок.

Компьютер не распознает ваш “WALKMAN” даже при подключении при помощи USB-кабеля.

- USB-кабель неправильно подключен к разъему USB вашего компьютера.
- Отключите USB-кабель, а затем подключите его снова.
- Используйте прилагаемый USB-кабель.

- Включена отладка по USB.

- Некоторые устройства или программное обеспечение могут не распознавать ваш “WALKMAN” при включении отладки USB. Коснитесь кнопки (Меню), затем коснитесь Параметры] - [Приложения] - [Разработка] - [Отладка по USB] и уберите флажок.

- Используется концентратор USB.

- При использовании концентратора USB ваш “WALKMAN” может быть не распознан компьютером. Подключите ваш “WALKMAN” непосредственно к порту USB компьютера.

- Возможно неисправен разъем USB вашего компьютера.

- Подключите ваш “WALKMAN” к другому разъему USB вашего компьютера.

- При использовании вашего “WALKMAN” в первый раз, или в случае низкого заряда батареи, индикатор батареи может не показываться на дисплее и вы, возможно, не сможете пользоваться вашим “WALKMAN”. Это не является неисправностью. Перед попыткой использования “WALKMAN” подождите около 10 минут.

- Аутентификация программного обеспечения может занять некоторое время. Подождите немного.

- Ошибка установки программного обеспечения.
 - Повторно установите программное обеспечение, используя программу установки. Импортированные данные останутся без изменений.

- Если проблема не была устранена после выполнения указанных выше действий, нажмите кнопку RESET для сброса настроек вашего “WALKMAN”.

Признак	Причина/Мера устранения
При подключении к компьютеру работа вашего “WALKMAN” становится нестабильной.	<ul style="list-style-type: none">Используется концентратор USB или удлинительный кабель USB.<ul style="list-style-type: none">→ Работа вашего “WALKMAN” может быть нестабильной при использовании концентратора USB или удлинительного кабеля USB. Подключите ваш “WALKMAN” непосредственно к порту USB компьютера.
Ваш “WALKMAN” нагревается.	<ul style="list-style-type: none">Ваш “WALKMAN” может нагреваться при зарядке батареи или сразу же после этого. Ваш “WALKMAN” может также временно нагреваться при передаче большого количества данных. Не пользуйтесь “WALKMAN” некоторое время для его охлаждения.

Инициализация (форматирование) вашего “WALKMAN”

Вы можете отформатировать встроенную флэш-память вашего “WALKMAN”. При форматировании памяти ваши данные будут удалены и все значения настроек будут возвращены на значения по умолчанию.

Примечание

- При выполнении этого действия информация об учетной записи Google и загруженные приложения будут удалены.
- Если вы прикоснетесь и поставите флажок для параметра [Очистить USB-накопитель] в действии 2, перемещенная музыка/видео/фотографии и Справочное руководство (документ в формате HTML) будут удалены. Перед форматированием вам следует переместить все необходимые файлы на жесткий диск или другое устройство.
- Не форматируйте встроенную флэш-память вашего “WALKMAN” с использованием проводника Windows. Если вы хотите отформатировать встроенную флэш-память, форматируйте ее на вашем “WALKMAN”.

1 Коснитесь кнопки (Главная) для отображения Главного экрана.

2 Коснитесь кнопки (Меню), затем коснитесь Параметры] - [Восстановление и сброс] - [Сброс настроек] - [Сбросить настройки устройства].

Коснитесь и поставьте флажок для параметра [Очистить USB-накопитель] для удаления перемещенной музыки/видео/фотографии и Справочного руководства (документ в формате HTML).

3 Коснитесь [Стереть все].

После инициализации ваш “WALKMAN” перезапустится автоматически.

Меры предосторожности

О наушниках

- Избегайте пользоваться вашим устройством на большой громкости, так как длительное воспроизведение с большой громкостью может повлиять на ваш слух.
- При большой громкости внешние звуки могут быть не слышны. Избегайте прослушивания устройства в ситуациях, когда это может повлиять на слух, например, во время управления автомобилем или велосипедом.**

Не подвергайте батареи (батарейный блок или установленные батареи) воздействию высоких температур, например воздействию солнца, огня и т.п., в течение длительного времени.

Сильное звуковое давление из наушников и головных телефонов может привести к потере слуха.

Номинальный потребляемый ток - 500 мА

Это устройство предназначено для использования в следующих странах.
RU/UA/KZ/TM/TR

Настоящим корпорация Sony заявляет, что данное устройство удовлетворяет основным требованиям и другим положениям Директивы 1999/5/EC. Для получения подробной информации посетите следующий URL-адрес: <http://www.compliance.sony.de/>

Для клиентов в России

Цифровой проигрыватель мультимедиа

Изготовитель: Сони Корпорейшн

Адрес: 1-7-1 Конан,

Минато-ку, Токио, Япония

Страна-производитель: Китай

Год и месяц изготовления указаны на упаковке.

Импортер на территории РФ:

ЗАО “Сони Электроникс”, 123103, Москва, Карамышевский проезд, 6, Россия

Название и адрес организации, принимающей претензии от покупателей в России

ЗАО “Сони Электроникс”, 123103, Москва, Карамышевский проезд, 6, Россия

WiFi функцию следует использовать исключительно внутри помещений.

Самая последняя информация

При возникновении каких-либо вопросов или проблем, связанных с этим изделием, а также для получения сведений о компонентах, совместимых с данным изделием, посетите следующие web-сайты.

Для клиентов в США:

<http://www.sony.com/walkmansupport>

Для клиентов в Канаде:

<http://www.sony.ca/ElectronicsSupport/>

Для клиентов в Европе:

<http://support.sony-europe.com/DNA>

Для клиентов в Латинской Америке:

<http://www.sony-latin.com/index.crp>

Для клиентов в других странах/регионах:

<http://www.sony-asia.com/support>

Для клиентов, купивших модели для других стран:

<http://www.sony.co.jp/overseas/support/>