

Краткое руководство

Установка прилагаемого программного обеспечения
Как пользоваться вашим “WALKMAN”

©2012 Sony Corporation Printed in Malaysia



NWZ-F804/F805/F806

©2012 Sony Corporation Printed in Malaysia

Вы должны принять положения Лицензионного соглашения для конечного пользователя при первом использовании вашего Walkman. Для повторного последующего ознакомления с ними коснитесь кнопки ≡ (Меню) - [Настройки] - [Об устройстве] - [Правовая информация] - [Sony EULA].

О руководствах

Дополнительно к этому Краткому руководству данная модель имеет Справочное руководство (документ в формате HTML), в котором приводятся подробные инструкции по эксплуатации.

Для просмотра на экране вашего “WALKMAN”:

См. раздел “Использование Справочного руководства на вашем “WALKMAN””.

Для просмотра на экране компьютера:

См. раздел “Установка прилагаемого программного обеспечения (включая Справочное руководство)”.



* 4 4 3 2 4 5 2 6 1 * (1)

4-432-452-61(1)

Комплектация

Проверьте наличие следующих компонентов в упаковке.

- “WALKMAN” (1)
- Наушники (1)
- Вкладыши (размер S, L) (1)
 - При покупке установлены вкладыши рамера M.
- USB-кабель (1)
- Приспособление (1)

Используется для подключения вашего Walkman к периферийному устройству, такому как подставка (не прилагается).

- Краткое руководство (данное руководство)

- Программное обеспечение

Программное обеспечение хранится во встроенной флэш-памяти вашего Walkman и включает следующие элементы. Для дополнительной информации об установке см. раздел “Установка прилагаемого программного обеспечения (включая Справочное руководство)”.

- Media Go
- WALKMAN Guide

Справочное руководство и т. п.

Об операционной системе Windows

Убедитесь, что у вас установлена операционная система Windows XP (Service Pack 3 или более поздняя), Windows Vista* (Service Pack 2 или более поздняя) или Windows 7* (Service Pack 1 или более поздняя).

* [Режим совместимости] для Windows XP не поддерживается.

Действия, которые вы можете выполнять с вашим “WALKMAN”

Наслаждаться музыкой/видео/фотографиями



Вы можете перемещать на ваш Walkman музыку с компакт-дисков, а также видео и фотографии при помощи компьютера.

Наслаждаться прослушиванием FM-радио

Вы можете слушать радиостанции FM, используя прилагаемые наушники.

Использование Интернета

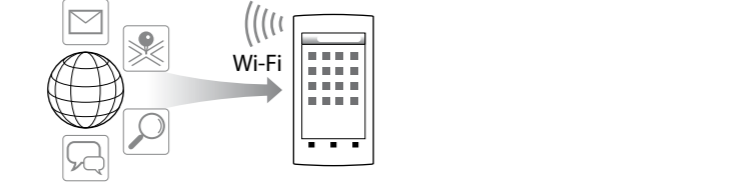

Вы можете пользоваться Интернетом и загружать приложения, подключившись к сети Wi-Fi.

💡 Совет

- Для дополнительной информации об этой функции и ее использовании обратитесь к Справочному руководству (документ в формате HTML).

Детали и элементы управления

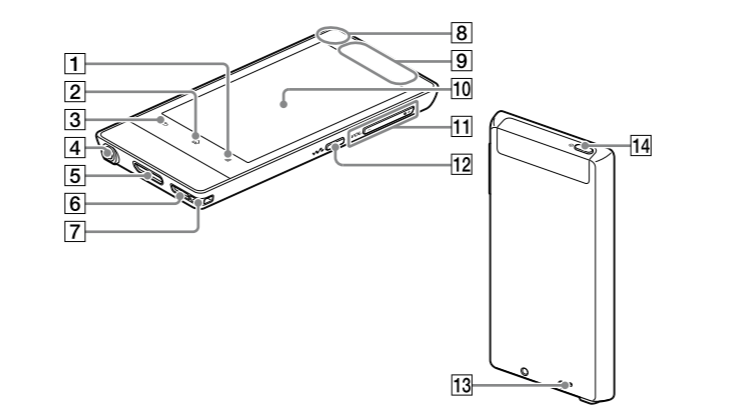

1 Кнопка ≡ (Меню)

2 Кнопка ⬆ (Главная)

3 Кнопка ⬅ (Назад)

4 Гнездо наушников

5 Разъем WM-PORT

Подключите USB-кабель (прилагается) или другие принадлежности, поддерживающие WM-PORT (не прилагается).

6 Динамик

7 Отверстие для ремешка

8 Встроенный микрофон

9 Встроенная антенна

Антенны Wi-Fi, Bluetooth и GPS являются встроенными.

10 Экран (сенсорный экран)

Коснитесь значков, элементов, кнопок управления и т. п. на экране для управления вашим Walkman.

11 Кнопка VOL (Громкость) +/-

12 Кнопка **⚡** (дубль “в” точка)

Используется для непосредственного вывода на дисплей W.control.

13 Кнопка RESET

Нажмите кнопку RESET тонкой ручкой и т. п. для возврата вашего Walkman в исходное состояние.

14 Кнопка ⏻ (Питание)

Удержание нажатой: Включение/выключение питания.

Нажатие: Включение/выключение экрана.

Об использовании громкости (только для стран/регионов, соответствующих европейским директивам)

Предупреждение (сигнал)* и сообщение [Проверьте уровень громкости] предназначены для защиты вашего слуха, когда вы впервые устанавливаете громкость, превышающую определенный уровень. Вы можете аннулировать предупреждающий сигнал и сообщение, коснувшись кнопки [OK] при появлении окна предупреждения.

* Предупреждение (сигнал) подаваться не будет при подключении к аудиоустройству Bluetooth.

Примечание

- Вы можете увеличить громкость выше определенного уровня после аннулирования предупреждающего сигнала и сообщения.
- После первоначального предупреждения сигнал и предупреждающее сообщение будут повторяться через каждые 20 суммарных часов установки уровня громкости выше установленного. В этом случае громкость будет автоматически меняться на первоначальную настройку.
- Если громкость установлена выше определенного уровня, и вы выключаете ваш Walkman, громкость автоматически вернется к определенному уровню.

Первоначальные настройки

1 Используйте прилагаемый USB-кабель для подключения вашего Walkman к работающему компьютеру и его зарядки.

Ваш Walkman включится.

Примечание

- Если при зарядке вашего Walkman появляется большой символ батареи, ее оставшийся заряд недостаточен для работы вашего Walkman. Walkman запустится автоматически после зарядки в течение около 10 минут.

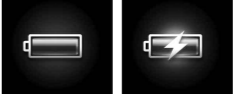

2 При появлении экрана USB-подключения коснитесь кнопки ⬅ (Назад) для закрытия экрана и затем перейдите к первоначальным настройкам.

Появится экран выбора языка*.

* В зависимости от места приобретения вашего Walkman экран выбора языка может не появляться.

3 Выберите требуемый язык, который будет использоваться для отображения Лицензионного соглашения для конечного пользователя.

4 Убедитесь, что вы поняли положения лицензионного соглашения, и затем коснитесь [Принимаю].

Появится экран первоначальной настройки.

5 Коснитесь **1**.

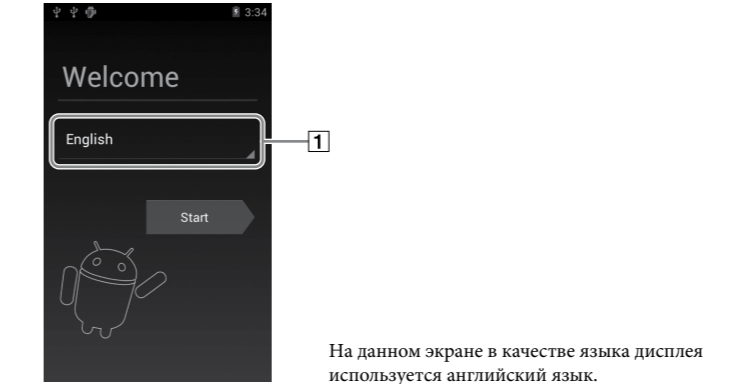

На данном экране в качестве языка дисплея используется английский язык.

6 Выберите желаемый язык.

7 Коснитесь **2** для начала использования вашего Walkman.



На данном экране в качестве языка дисплея используется английский язык.

8 Установите подключение Wi-Fi, введите учетную запись Google, установите дату/время и т. п., следуя инструкциям, показываемым на экране.

💡 Совет

- Подключение Wi-Fi и учетная запись Google могут быть установлены позднее.

Установка прилагаемого программного обеспечения (включая Справочное руководство)

1 Подключите ваш Walkman к работающему компьютеру при помощи прилагаемого USB-кабеля. Подключайте USB-кабель с символом **⚡**, направленным вверх, убедитесь в надёжности подключения.

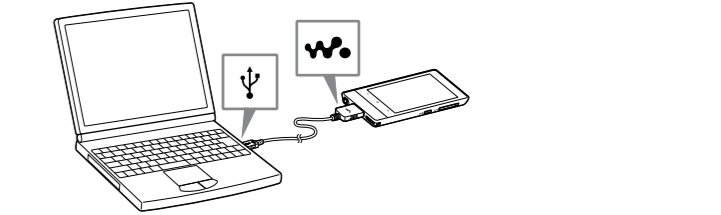

💡 Совет

- Если на экране показывается [USB-подключение установлено], одновременно коснитесь [Включить USB-накопитель] для подключения вашего Walkman. Если следующий экран не появляется, коснитесь линейки состояния в верхней части экрана и затем одновременно коснитесь [Включить USB-накопитель] на панели уведомлений.

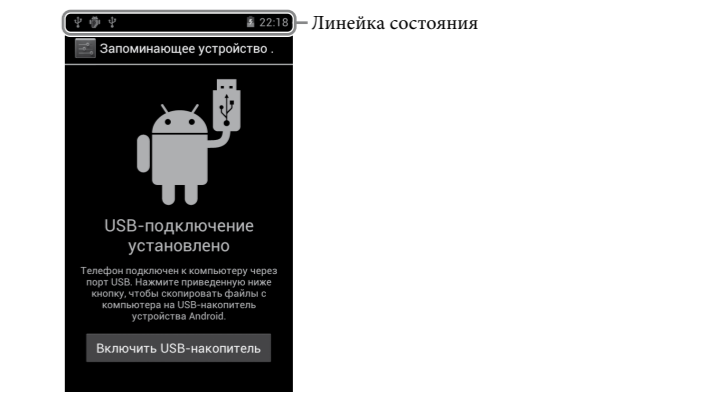

Вы можете получить доступ к вашему Walkman с компьютера.

2 Выберите ваш Walkman на компьютере.

Щёлкните [Пуск] - [компьютер] или [Мой компьютер] - [WALKMAN].

3 Дважды щелкните [Setup.exe].

Появится мастер установки.

💡 Совет

- При выполнении [Setup.exe] файл [Setup.exe], хранящийся в папке [WALKMAN] вашего Walkman, копируется на компьютер в качестве резервной копии, и на компьютере устанавливается WALKMAN Guide и Media Go.
- Если вы изменили тип USB-подключения на настройку, отличную от режима MSC, измените режим обратно на MSC, коснувшись [Подкл.как USB-нак.] на панели уведомлений.
- Если [Setup.exe] не запускается, скопируйте файл [Setup.exe] на ваш рабочий стол и затем дважды щелкните на нем.

4 Следуйте инструкциям на экране.

По окончании работы мастера установки на рабочем столе вашего компьютера появляется значок (WALKMAN Guide). Вы можете просмотреть Справочное руководство, дважды щелкнув на значке (WALKMAN Guide) и щелкнув на Справочном руководстве.

5 Запустите Media Go.

Вы можете перемещать контент, хранящийся на вашем компьютере, в ваш Walkman.

Для дополнительной информации о перемещении музыки и т. п. обращайтесь к Справочному руководству.

💡 Совет

- Вы можете запустить WALKMAN Guide и Media Go из меню [Пуск] (показывается щелчком на [Пуск]).
- Вы можете установить прилагаемое программное обеспечение на другом компьютере, используя следующую процедуру, даже в случае удаления файла [Setup.exe] путем форматирования встроенной флэш-памяти вашего Walkman. Скопируйте файл [Setup.exe] и папку [Install] из папки [Backup] вашего компьютера на ваш Walkman. Затем подключите Walkman к другому компьютеру, на котором вы хотите установить программное обеспечение, и выполните указанную выше процедуру, начиная с действия 2. Папку [Backup] можно найти в C:\Program Files\Sony\WALKMAN Guide\NWZ-F800\Backup (В зависимости от операционной системы компьютера может показываться папка [Program Files(x86)].)

Включение/выключение вашего “WALKMAN”

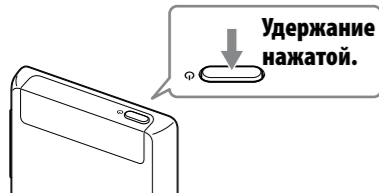

Включение/выключение экрана

Экран выключится, если никакие действия не выполняются в течение определенного периода времени.

1 Нажмите кнопку (Питание).

На дисплее появится экран блокирования.

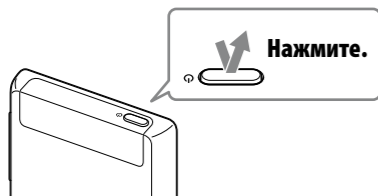

2 Перетащите с левой стороны в правую.

После этого ваш Walkman будет разблокирован, и появится Главный экран. Нажмите кнопку еще раз для выключения экрана.

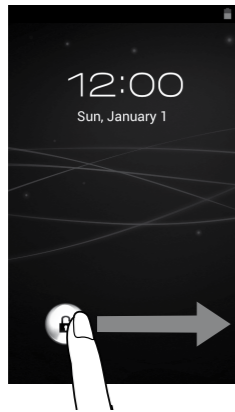

На данном экране в качестве языка дисплея используется английский язык.

Как пользоваться сенсорным экраном

Экран Walkman чувствителен к прикосновениям. Вы можете управлять вашим Walkman жестами, такими как прикосновение, нажатие и прокрутка экрана. Для дополнительной информации обратитесь к Справочному руководству (документ в формате HTML).

Касание

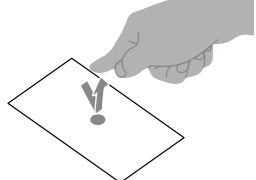

Нажатие и удержание

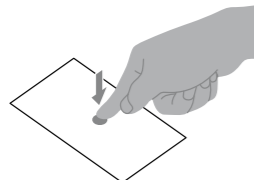

Прокрутка

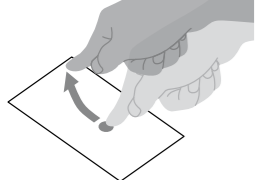

Перетаскивание

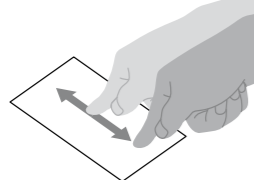

Сдвигание/раздвигание двух пальцев

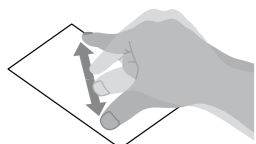

Главный экран

Главный экран отображается кратковременным прикосновением к кнопке (Главная).

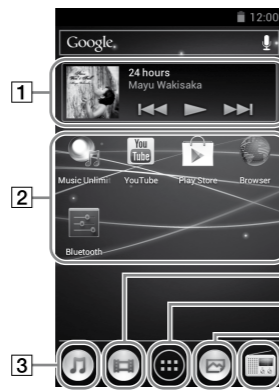

На данном экране в качестве языка дисплея используется английский язык.

1 Виджет [Музыкальный плеер]

Воспроизведение музыки.

2 Ярлык приложения

Запускает конкретное приложение.

3 Ярлык [Музыкальный плеер]

Воспроизведение музыкальных файлов, перемещенных Media Go или перетаскиванием.

4 Ярлык [Видеоплеер]

Воспроизведение видеофайлов интуитивными действиями.

5 Apps

Показывает все ваши приложения и виджеты.

6 Ярлык [Просмотр фото]

Просмотр фотографий и слайд-шоу.

7 Ярлык [FM-радио]

Запускает FM-радио.

Использование Справочного руководства на вашем “WALKMAN”

Запустите справочное руководство, установленное на вашем Walkman. Справочное руководство для просмотра на экране вашего Walkman предоставляется только на некоторых языках.

1 Коснитесь на Главном экране и затем [Справочное руководство].

Совет

- Вы также можете прочитать Справочное руководство на вашем компьютере, установив прилагаемое программное обеспечение WALKMAN Guide на ваш компьютер.

Устранение неисправностей

Если ваш Walkman работает не так, как вы ожидаете, попробуйте выполнить следующие действия для устранения проблемы.

1 Найдите признаки неисправности в разделе “Устранение неисправностей” в Справочном руководстве (документ в формате HTML) и попробуйте выполнить указанные корректирующие действия.

Для дополнительной информации о подключении к компьютеру см. таблицу ниже.

2 Подключите ваш Walkman к компьютеру для зарядки батареи.

Вы, возможно, сможете устранить ряд проблем, зарядив батарею.

3 Нажмите кнопку RESET тонкой ручкой и т. п.

Перед возвратом в исходное состояние вашего Walkman убедитесь в отсутствии воспроизведения песни, видео и т. п. После этого вы можете безопасно вернуть ваш Walkman в исходное состояние.



4 Посмотрите информацию о проблеме в Справочном руководстве используемого вами программного обеспечения.

5 Посмотрите информацию о проблеме на одном из web-сайтов поддержки клиентов.

Для информации о web-сайтах поддержки клиентов см. раздел “Самая последняя информация”.

6 Если указанные выше действия не помогли устранить проблему, обратитесь к ближайшему дилеру Sony.

| Признак | Причина/Мера устранения |
|---|--|
| Ваш Walkman не распознается как USB-накопитель. | <ul style="list-style-type: none">USB-подключение выключено.<ul style="list-style-type: none">→ Проведите пальцем по линейке состояния, затем коснитесь [Включить USB-накопитель] на панели уведомлений, затем [Включить USB-накопитель] и затем [OK].Включена отладка по USB.<ul style="list-style-type: none">→ Некоторые устройства или программное обеспечение могут не распознавать ваш Walkman при включении отладки USB. Коснитесь кнопки (Меню), затем коснитесь [Настройки] - [Для разработчиков] - [Отладка по USB] и уберите флажок. |

Компьютер не распознает ваш Walkman даже при подключении при помощи USB-кабеля.

- USB-кабель неправильно подключен к разъему USB вашего компьютера.
 - Отключите USB-кабель, а затем подключите его снова.
 - Используйте прилагаемый USB-кабель.
- Используется концентратор USB.
 - При использовании концентратора USB ваш Walkman может не распознаваться компьютером. Подключите Walkman непосредственно к порту USB компьютера.
- Возможно, неисправен разъем USB вашего компьютера.
 - Подключите ваш Walkman к другому разъему USB вашего компьютера.
- При использовании вашего Walkman в первый раз, или в случае низкого заряда батареи, индикатор батареи может показываться на дисплее, и вы, возможно, не сможете пользоваться вашим Walkman. Это не является неисправностью. Перед попыткой использования Walkman подождите около 10 минут.
- Аутентификация программного обеспечения может занять некоторое время. Подождите немного.
- Ошибка установки программного обеспечения.
 - Повторно установите программное обеспечение, используя программу установки. Импортированные данные останутся без изменений.
- Если проблема не была устранена после выполнения указанных выше действий, нажмите кнопку RESET для сброса настроек вашего Walkman.

| Признак | Причина/Мера устранения |
|---|--|
| При подключении к компьютеру работа вашего Walkman становится нестабильной. | <ul style="list-style-type: none">Используется концентратор USB или удлинительный кабель USB.<ul style="list-style-type: none">→ Работа вашего Walkman может быть нестабильной при использовании концентратора USB или удлинительного кабеля USB. Подключите Walkman непосредственно к порту USB компьютера. |
| Ваш Walkman нагревается. | <ul style="list-style-type: none">Ваш Walkman может нагреваться при зарядке батареи или сразу же после этого. Walkman также может временно нагреваться при передаче большого количества данных. Не пользуйтесь Walkman некоторое время для его охлаждения. |

Инициализация (форматирование) вашего “WALKMAN”

Вы можете отформатировать встроенную флэш-память вашего Walkman. При форматировании памяти ваши данные будут удалены, и все значения настроек будут возвращены на значения по умолчанию.

Примечание

- При выполнении этого действия информация об учетной записи Google и загруженные приложения будут удалены.
- Если вы прикоснетесь и поставите флажок для параметра [Очистить USB-накопитель] в действии 2, будут удалены следующие данные: данные музыки и фотографий, перемещенные на ваш Walkman; предварительно установленный контент; файл Setup.exe, хранящийся в памяти Walkman, для установки на ваш компьютер.
- Не форматируйте встроенную флэш-память вашего Walkman с использованием проводника Windows. Если вы хотите отформатировать встроенную флэш-память, форматируйте ее на вашем Walkman.

1 Коснитесь кнопки (Главная) для отображения Главного экрана.

2 Коснитесь кнопки (Меню), затем коснитесь [Настройки] - Восстановление и сброс] - [Сброс настроек] - [Сбросить настройки устройства].

Коснитесь и поставьте флажок для параметра [Очистить USB-накопитель] для удаления перемещенной музыки, видео и фотографий.

3 Коснитесь [Стереть все].

После инициализации ваш Walkman перезапустится автоматически.

Меры предосторожности

О наушниках

- Избегайте пользоваться вашим устройством на большой громкости, так как длительное воспроизведение с большой громкостью может повлиять на ваш слух.
- При большой громкости внешние звуки могут быть не слышны. Избегайте прослушивания устройства в ситуациях, когда это может повлиять на слух, например, во время управления автомобилем или велосипедом.
- Так как прилагаемы головные телефоны имеют конструкцию открытого типа, то звуки будут слышны через головные телефоны. Следует при этом помнить, что нельзя мешать звуками от аппарата другим людям, находящимся рядом с Вами.

Сильное звуковое давление из наушников и головных телефонов может привести к потере слуха.

Для клиентов в России

Цифровой проигрыватель мультимедиа

Изготовитель: Сони Корпорейшн

Адрес: 1-7-1 Конан,
Минато-ку, Токио 108-0075, Япония

Страна-производитель: Малайзия

Год и месяц изготовления указаны на упаковке.

Импортер на территории РФ:

ЗАО “Сони Электроник”, 123103, Москва, Карамышевский проезд, 6, Россия

Название и адрес организации, расположенной на территории РФ, уполномоченной принимать претензии от пользователей:

ЗАО “Сони Электроник”, 123103, Москва, Карамышевский проезд, 6, Россия

WiFi функция следует использовать исключительно внутри помещений.

Дата изготовления устройства

Год и месяц изготовления указаны на упаковке.

Чтобы узнать дату изготовления, см. символ “P/D”.

P/D: XX XXXX
1 2

1. Месяц

2. Год

Уведомление о лицензии и товарном знаке

Обратитесь к Справочному руководству (документ в формате HTML).

Самая последняя информация

При возникновении каких-либо вопросов или проблем, связанных с этим изделием, а также для получения сведений о компонентах, совместимых с данным изделием, посетите следующие web-сайты.

Для клиентов в США:

<http://www.sony.com/walkmansupport>

Для клиентов в Канаде:

<http://esupport.sony.com/ca/>

Для клиентов в Европе:

<http://support.sony-europe.com/DNA>

Для клиентов в Латинской Америке:

<http://www.sony-latin.com/index.crp>

Для клиентов в других странах/регионах:

<http://www.sony-asia.com/support>

Для клиентов, купивших модели для других стран:

<http://www.sony.co.jp/overseas/support/>