

Система стереофонического проигрывателя

Инструкция по эксплуатации

Перед началом
эксплуатации

Прослушивание
виниловых дисков

Запись виниловых дисков

Обслуживание

Дополнительная
информация

Памятка для владельца

Номер модели и серийный номер указаны на задней стороне. Запишите данные номера в приведенных ниже графах. Сообщите эти номера при обращении к дилеру Sony по поводу данного изделия.

Модель № PS-HX500

Серийный № _____

ПРЕДУПРЕЖДЕНИЕ

Во избежание пожара или поражения электрическим током нельзя подвергать аппарат воздействиям дождя и влаги.

Адаптер переменного тока предназначен для использования внутри сухих помещений.

Во избежание возникновения пожара не накрывайте вентиляционные отверстия устройства газетами, скатертями, шторами и т. д. Не ставьте на устройство источники открытого огня, например зажженные свечи.

Во избежание поражения электрическим током не подвергайте устройство воздействию случайных капель и брызг и не ставьте на устройство предметы, наполненные жидкостями, например вазы.

Не устанавливайте аппарат в тесных местах, например, на книжной полке или в стенном шкафу.

Адаптер переменного тока нельзя чем-либо накрывать и следует только использовать при температуре окружающего воздуха до 40 °С.

Пока устройство включено в электрическую розетку переменного тока, на него подается электропитание, даже если само устройство выключено.

Так как штепсельная вилка сетевого адаптера используется для отключения сетевого адаптера от сети, подсоедините его к легкодоступной сетевой розетке. При обнаружении нарушений а его работе немедленно отсоедините его от сетевой розетки.

Адаптер переменного тока не подлежит ремонту и его использование следует немедленно прекратить в случае повреждения или неисправности.

ОСТОРОЖНО: РИСК ПОРАЖЕНИЯ ЭЛЕКТРИЧЕСКИМ ТОКОМ. ИСПОЛЬЗОВАТЬ ТОЛЬКО В СУХОМ МЕСТЕ

Полярность выхода постоянного тока адаптера переменного тока



Уведомление для покупателей в США

ПРИМЕЧАНИЕ:

Данное оборудование протестировано и признано соответствующим ограничениям для цифровых устройств Класса В согласно Раздела 15 Правил Федеральной комиссии по связи (FCC).

Данные ограничения предназначены для обеспечения надлежащей защиты от недопустимых помех при установке в жилых помещениях. Данное оборудование генерирует, использует и может излучать энергию электромагнитного излучения, которая, в случае нарушения данных инструкций при установке и использовании, может создавать недопустимые помехи для радиосвязи. Однако не существует гарантий того, что помехи не возникнут при определенной установке. Если данное оборудование вызывает недопустимые помехи во время радио или телевизионного приема, что можно определить путем его выключения и включения, пользователь может попытаться устранить эти помехи с помощью одной или большего числа следующих мер:

- Измените ориентацию или положение принимающей антенны.
- Увеличьте расстояние между оборудованием и приемником.

- Подключите оборудование к розетке в цепи, отличной от той, к которой подключен приемник.
- Обратитесь к дилеру или квалифицированному специалисту по обслуживанию радио/телевизионной техники.

ОСТОРОЖНО

Вы предупреждены о том, что любые изменения или модификации, в явной форме не разрешенные в данном руководстве, могут привести к аннулированию вашего права на эксплуатацию данного оборудования.

При возникновении любых вопросов по поводу данного изделия вы можете обратиться в:

Центр информационного обслуживания покупателей Sony по телефону 1-800-222-7669

или по адресу <http://www.sony.com/>

Декларация соответствия
 Название фирмы: SONY
 Название модели: PS-HX500
 Ответственная сторона: Sony Electronics Inc.
 Адрес: 16535 Via Esprillo, San Diego, CA 92127 США
 № телефона: 858-942-2230

Данное устройство соответствует требованиям Раздела 15 Правил Федеральной комиссии по связи (FCC). Эксплуатация осуществляется со следующими двумя условиями. (1) Данное устройство не должно создавать недопустимых помех, и (2) данное устройство должно противостоять любым принимаемым помехам, включая помехи, которые могут вызывать нарушения при эксплуатации.

Для обеспечения соответствия ограничениям FCC на излучение при соединении с хост-компьютерами и/или периферийными устройствами должны использоваться кабели и разъемы, экранированные и заземленные надлежащим образом.

Уведомление для покупателей: следующая информация относится только к оборудованию, продаваемому в странах, на которые распространяются Директивы ЕС.

Данное изделие произведено компанией или от лица компании Sony Corporation, 1-7-1 Konan Minato-ku Tokyo, 108-0075 Япония. Для запросов относительно соответствия данного изделия законодательству Европейского Союза: Sony Belgium, bijkantoor van Sony Europe Limited, Da Vincilaan 7-D1, 1935 Zaventem, Belgium. Что касается обслуживания или гарантии на данное изделие, обратитесь по адресам, указанным в отдельных документах по обслуживанию или гарантии.

Для покупателей в Европе



Утилизация отслужившего электрического и электронного оборудования (директива применяется в странах Евросоюза и других европейских странах, где действуют системы раздельного сбора отходов)

Данный знак на устройстве или его упаковке обозначает, что данное устройство нельзя утилизировать вместе с прочими бытовыми отходами. Его следует сдать в соответствующий приемный пункт переработки электрического и электронного оборудования. Неправильная утилизация данного изделия может привести к потенциально негативному влиянию на окружающую среду и здоровье людей, поэтому для предотвращения подобных последствий необходимо выполнять специальные требования по утилизации этого изделия. Переработка данных материалов поможет сохранить природные ресурсы. Для получения более подробной информации о переработке этого изделия обратитесь в местные органы городского управления, службу сбора бытовых отходов или в магазин, где было приобретено изделие.

Действие маркировки SE ограничивается только теми странами, где она узаконена, преимущественно странами ЕЭЗ (Европейской экономической зоны).

Данный аппарат прошел испытания и признан соответствующим Директиве по электромагнитной совместимости при условии использования соединительного кабеля длиной менее 3 метров.

Для покупателей в России



Импортер на территории стран Таможенного союза АО «Сони Электроникс», Россия, 123103, Москва, Карамышевский проезд, 6

PS-NX500 представляет собой систему стереофонического проигрывателя, предназначенную для воспроизведения виниловых дисков. Подсоединяя компьютер к проигрывателю, можно использовать программу для записи, предназначенную исключительно для данного проигрывателя, чтобы записывать аудиодорожки в файлах WAV или DSD.

Информация для покупателей в Украине

Уполномоченный представитель в Украине по вопросам соответствия требованиям технических регламентов: ООО «Сони Украина», ул. Ильинская, 8, г. Киев, 04070, Украина.

Оборудование отвечает требованиям:

- Технического регламента по электромагнитной совместимости оборудования (постановление КМУ от 29.07.2009 № 785);
- Технического регламента безопасности низковольтного электрического оборудования (постановление КМУ от 29.10.2009 № 1149).



Условия хранения.

Товары сохраняют в упакованном виде в темных, сухих, чистых, хорошо вентилируемых помещениях, изолированных от мест хранения кислот и щелочей.

Температура хранения: от -15°C до +50°C (без образования конденсата).
Рабочая температура: от 5°C до 40°C.
Рабочая влажность: от 40% до 60% (без образования конденсата).

Оборудование отвечает требованиям Технического регламента ограничения использования некоторых опасных веществ в электрическом и электронном оборудовании (постановление КМУ от 03.12.2008 № 1057)

Для клиентов в России и Украине

Дата изготовления указана на изделии и упаковке на этикетке со штрих-кодом в следующем формате: ММ-YYYY, где ММ - месяц, YYYY - год изготовления.

Изготовитель: Сони Корпорейшн
Адрес: 1-7-1, Конан, Минато-ку, Токио, Япония, 108-0075

Страна происхождения: Китай

Система стереофонического проигрывателя



Утилизация отслужившего электрического и электронного оборудования (директива применяется в странах Евросоюза и других европейских странах, где действуют системы раздельного сбора отходов)

Особенности

PS-HX500 представляет собой систему стереофонического проигрывателя, предназначенную для аналогового воспроизведения виниловых дисков. Подсоединяя компьютер к проигрывателю, можно использовать программу для записи, предназначенную исключительно для данного проигрывателя, чтобы записывать аудиодорожки винилового диска в качестве аудиоисточников высокого разрешения.

Вы можете воспроизводить записанные аудиоисточники высокого разрешения путем передачи записанных аудиоисточников высокого разрешения на совместимое аудиоустройство или путем использования компьютерного программного обеспечения, которое поддерживает воспроизведение звука высокого разрешения.

Использование проигрывателя в первый раз

Сначала необходимо собрать проигрыватель.

Внимательно прочтите инструкции в данном руководстве и соберите проигрыватель. (См. стр. 10.)

Прослушивание виниловых дисков

Проигрыватель не оснащен встроенной акустической системой. Для прослушивания винилового диска необходимо подсоединить с помощью прилагаемых кабелей PHONO к проигрывателю аудиоустройство, например, стереосистему или усилитель, и воспроизвести диск. (См. стр. 15.)

Запись аудиодорожек на компьютере

Вам необходимо подсоединить компьютер к проигрывателю через порт USB и установить на компьютер программу Hi-Res Audio Recorder. (См. стр. 19.)

Примечание

Данный проигрыватель не является аналоговым проигрывателем дисков, предназначенным для использования диджеями (диск-жокеями). Остановка или вращение винилового диска рукой в обратную сторону приведет к возникновению неисправностей.

Информация о справочных руководствах



Инструкция по эксплуатации (данное руководство)

Содержит описание основных операций с проигрывателем, включая сборку проигрывателя, воспроизведение и запись винилового диска, а также уход за системой, получение расходных компонентов, поиск и устранение неисправностей.



Справка по программе Hi-Res Audio Recorder (онлайнное руководство)

Содержит описание операций с программой Hi-Res Audio Recorder для записи аудиодорожек винилового диска на компьютер. Для просмотра Справка посетите сайт <http://rd1.sony.net/help/ha/hrar/>.



Примечание

Для использования программы Hi-Res Audio Recorder необходимо подсоединиться к сети Интернет, загрузить и установить данную программу на компьютер.

Содержание

Памятка для владельца	2
Особенности	5
Информация о справочных руководствах	5
Компоненты и регуляторы	7

Перед началом эксплуатации

Распаковка.....	9
Сборка проигрывателя	10
Установка пылезащитной крышки	14

Прослушивание виниловых дисков

Подсоединение аудиоустройства	15
Воспроизведение виниловых дисков	16

Запись виниловых дисков

Запись аудиодорожек на компьютере	19
--	----

Обслуживание

Очистка иглы звукоснимателя	21
Замена иглы звукоснимателя	21
Замена приводного пассика	22
Очистка пылезащитной крышки и корпуса проигрывателя.....	22

Дополнительная информация

Меры предосторожности	23
Поиск и устранение неисправностей.....	23
Гарантийный талон и ремонт.....	25
Технические характеристики	26
Веб-сайты поддержки покупателей	27
Указатель.....	27

Компоненты и регуляторы

Вид спереди

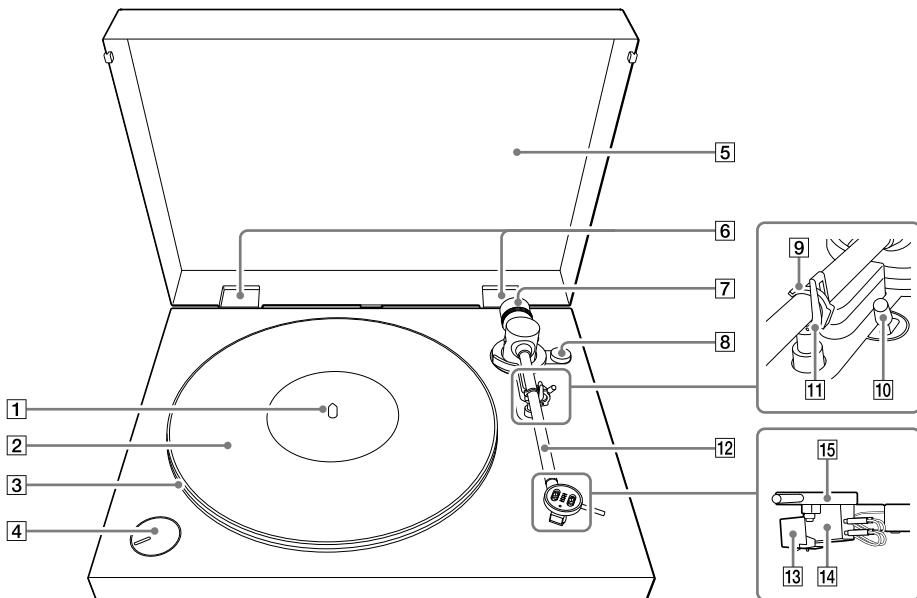

1 Шпиндель (стр. 10)

2 Резиновый мат (стр. 9, 11)

3 Опорный диск (стр. 9, 10)

Поместите опорный диск на шпиндель во время сборки проигрывателя. С его задней стороны намотан приводной пассик.

4 Ручка поворотного переключателя SPEED/POWER (стр. 17, 20)

Поворачивайте данную ручку для включения/выключения проигрывателя или выбора скорости вращения в зависимости от воспроизводимого винилового диска.

5 Пылезащитная крышка (стр. 9, 14)

6 Шарниры пылезащитной крышки (стр. 9, 14)

7 Противовес (стр. 9, 12)

После сборки проигрывателя вращайте противовес для регулировки балансировки тонарма и нажима иглы звукоснимателя.

8 Ручка регулятора противоскатывающей силы (стр. 11, 13)

После сборки проигрывателя вращайте данную ручку для регулировки противоскатывающей силы.

9 Фиксатор тонарма (стр. 12, 17, 18)

Если вы не планируете осуществлять воспроизведение винилового диска, зафиксируйте тонарм для его защиты от механических ударов.

10 Подъемный рычаг тонарма (стр. 17)

Используйте данный рычаг для подъема или опускания тонарма. Тонарм опускается медленно.

11 Опора тонарма (стр. 12, 18)

Помещайте на нее тонарм, когда не осуществляется воспроизведение винилового диска.

12 Тонарм (стр. 11, 17, 18)

13 Игла звукоснимателя (стр. 21)

Примечание

Игла звукоснимателя является высокоточным компонентом. Обращайтесь с ней осторожно во избежание повреждения.

14 Корпус картриджа (стр. 21)

15 Головка звукоснимателя (стр. 17)

Вид сзади

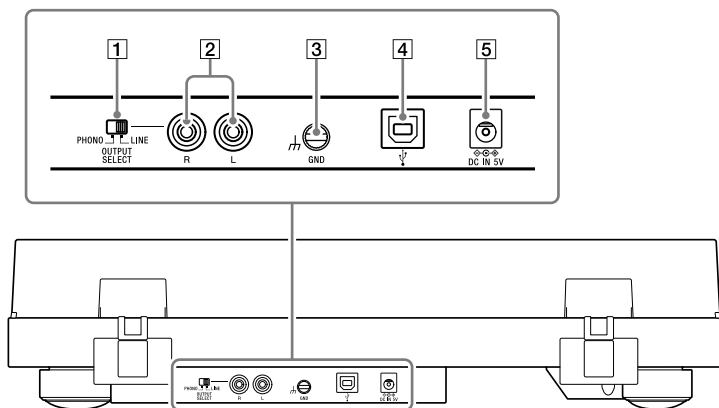

1 Переключатель PHONO/LINE (стр. 15)

Используйте данный переключатель для выбора типа аудиовыхода в зависимости от подсоединенного аудиоустройства, например, стереосистемы или усилителя.

2 Аудиовыход (стр. 15)

3 Клемма заземления (стр. 15)

4 Порт USB (Тип B) (стр. 19)

Используйте данный порт для подсоединения компьютера для записи.

5 Гнездо DC IN (стр. 16)

Перед началом эксплуатации

Распаковка

Убедитесь в наличии всех прилагаемых аксессуаров, перечисленных ниже. При отсутствии чего-либо обращайтесь к дилеру или на веб-сайт поддержки покупателей. (См. стр. 27.)

- Опорный диск (с приводным пассиком) (1)

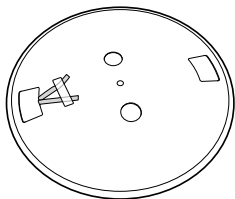

- Резиновый мат (1)

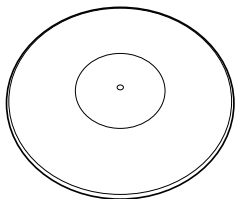

- Противовес (1)



- Пылезащитная крышка (1)

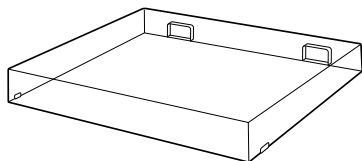

- Адаптер 45 об/мин (1)
Установите данный адаптер на шпиндель для воспроизведения 17-см винилового диска.



- Шарниры пылезащитной крышки (2)

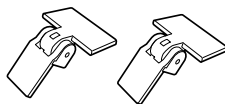

- Адаптер переменного тока (1)

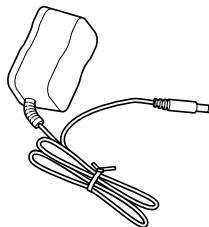

- Кабели PHONO с проводами заземления (1)

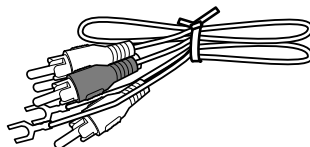

- USB-кабель (1)

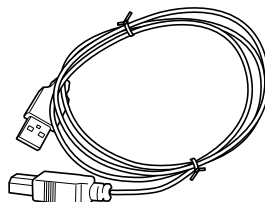

- Инструкция по эксплуатации (данное руководство)
- Гарантийный талон
- Регистрационная карточка владельца (для покупателей в США)

Примечание

Сохраните упаковочные материалы на случай транспортировки проигрывателя для ремонта.

Сборка проигрывателя

Примечание

Не подключайте проигрыватель к сетевой розетке с помощью адаптера переменного тока, пока не завершите сборку.

Меры предосторожности при размещении

- Располагайте аппарат на ровной поверхности.
- Не располагайте аппарат возле электрических приборов (таких как телевизор, фен или флуоресцентная лампа), которые могут издавать фон или шум.
- Располагайте аппарат там, где он не будет подвержен влиянию вибрации, например, от акустических систем, хлопанья дверьми и т.п.
- Не подвергайте аппарат воздействию прямых солнечных лучей, повышенной температуры, излишней пыли или влажности.
- Держите аппарат подальше от электронных устройств, которые могут излучать радиоволны или быть источником электромагнитных помех.

Установка опорного диска

1 Поместите опорный диск на шпindelь.

Держите горизонтально опорный диск во время его установки на шпindelь.

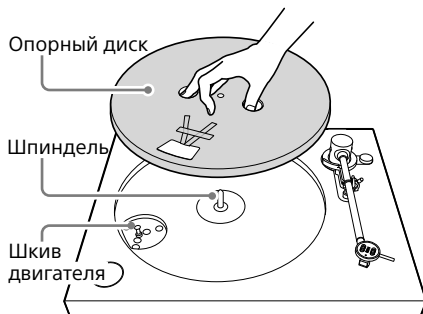

Примечание

Надежно удерживайте опорный диск, чтобы не уронить его, поскольку это может привести к получению травмы или повреждению проигрывателя.

2 Поверните опорный диск в положение, в котором видно шкив двигателя через прямоугольное отверстие с концами красной ленты, наклеенной на опорный диск.



3 Отклейте клейкую ленту, потяните и удерживайте красную ленту, а затем зацепите приводной пассик вокруг шкива двигателя.

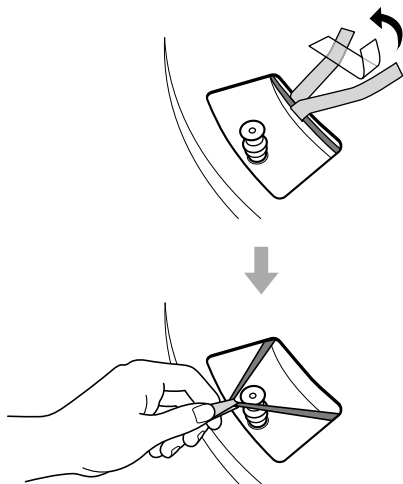

Примечание

- Не перекручивайте приводной пассик.
- Не забудьте убрать ленту после зацепления приводного пассика вокруг шкива двигателя.

4 Поместите резиновый мат на опорный диск.

Примечание

Обязательно располагайте резиновый мат закругленной стороной вверх. На задней стороне резинового мата нанесен логотип SONY.

Регулировка балансировки тонарма

Отрегулируйте балансировку тонарма таким образом, чтобы он был сбалансирован по горизонтали (в нулевом положении), создавая на виниловом диске надлежащий нажим иглы звукоснимателя.

1 Снимите защитную крышку иглы звукоснимателя.

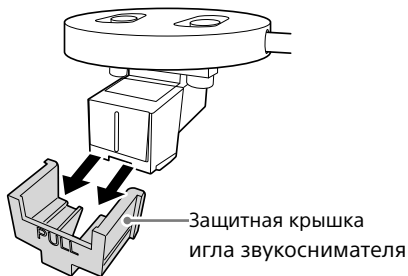

Примечание

Осторожно снимайте защитную крышку иглы звукоснимателя, чтобы не повредить иглу звукоснимателя.

2 Убедитесь, что номер указателя "0" на ручке регулятора противоскатывающей силы совмещен с ориентирной линией.

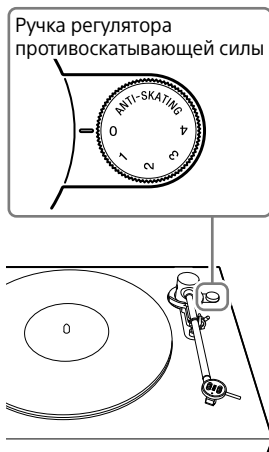

3 Установите противовес в задней части тонарма.

Слегка нажмите противовес и вращайте его в направлении стрелки до тех пор, пока поверхность калибровочного кольца не приблизится к белой линии на тонарме.

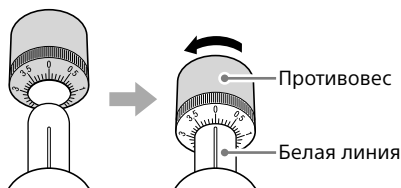

Совет

Противовес можно вращать по часовой стрелке для перемещения его наружу или против часовой стрелки (в направлении показанной выше черной стрелки) для перемещения его внутрь.

4 Отсоедините тонарм от фиксатора тонарма и поднимите тонарм с опоры тонарма.

Фиксатор тонарма

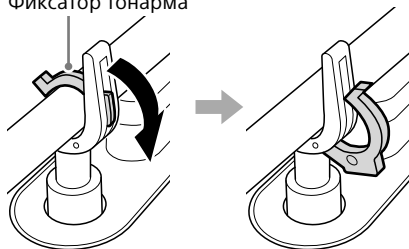

5 Вращайте противовес по часовой стрелке или против часовой стрелки до тех пор, пока тонарм не будет сбалансирован по горизонтали.

Возможно, регулировку балансировки тонарма будет легче выполнить, если понемногу поворачивать противовес и убирать руки, чтобы проверить балансировку тонарма по горизонтали.



Примечание

Во время регулировки балансировки тонарма конец иглы звукоснимателя не должен касаться резинового мата или опорного диска.

6 Поместите тонарм обратно на опору тонарма.

Регулировка нажима иглы звукоснимателя и противоскатывающей силы

После балансировки тонарма по горизонтали выполните регулировку нажима иглы звукоснимателя и противоскатывающей силы.

- 1 Поверните только калибровочное кольцо на противовесе, чтобы совместить номер указателя "0" на кольце с белой линией на тонарме.

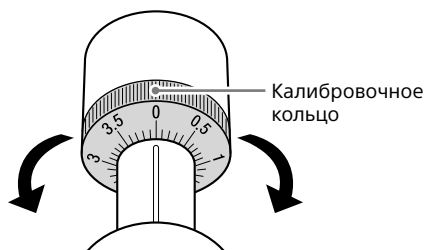

Примечание

Не вращайте противовес вместе с калибровочным кольцом.

- 2 Поверните противовес против часовой стрелки, чтобы совместить номер указателя "3" на калибровочном кольце с белой линией на тонарме.

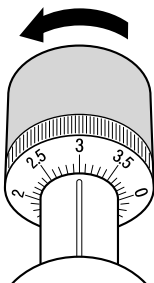

Совет

Для каждого картриджа рекомендуется соответствующий нажим иглы звукоснимателя. Для защиты иглы звукоснимателя и диска от повреждений установите рекомендованное значение нажима иглы звукоснимателя. Установите на проигрывателе значение "3" для нажима иглы звукоснимателя.

- 3 Поверните ручку регулятора противоскатывающей силы, чтобы совместить номер указателя "3" с ориентирной линией.

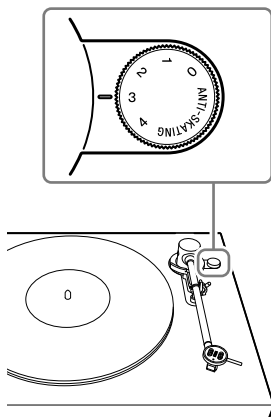

Совет

- Регулировка противоскатывающей силы необходима для приложения надлежащей противоскатывающей силы, уравнивающей центробежную силу, создаваемую вращающимся опорным диском во время воспроизведения винилового диска.
- Необходимо установить для противоскатывающей силы такое же значение, как и для нажима иглы звукоснимателя, установленного в пункте 2.

Установка пылезащитной крышки

- 1 Вставьте шарниры прилагаемой пылезащитной крышки в шарнирные пазы на пылезащитной крышке.

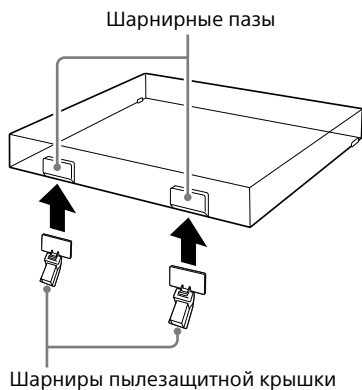

- 2 Совместите установленные шарниры с шарнирными пазами на задней стороне проигрывателя и установите пылезащитную крышку.

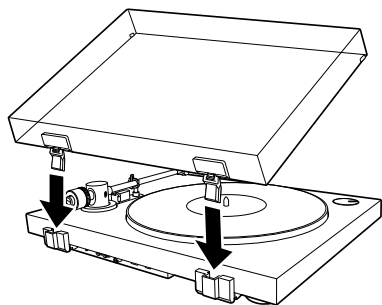

Совет

Для снятия пылезащитной крышки с проигрывателя полностью откройте пылезащитную крышку, возьмитесь с обеих сторон ближе к нижней части крышки, а затем осторожно извлеките ее вверх.

Примечание по переноске данного изделия

При переноске данного изделия убедитесь в том, что вы надежно поддерживаете изделие снизу, как показано на рисунке ниже. При ненадлежащей поддержке изделие можно уронить, что приведет к неисправностям или травмам.

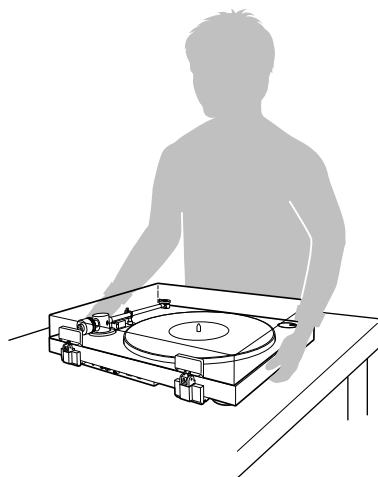

Прослушивание виниловых дисков

Подсоединение аудиоустройства

Примечание

- Перед подсоединением обязательно выключите аудиоустройство, например, стереосистему или усилитель.
- Обязательно выполняйте все соединения перед подключением адаптера переменного тока к сетевой розетке.

- 1 Убедитесь, что переключатель PHONO/LINE на задней стороне проигрывателя установлен в положение LINE.

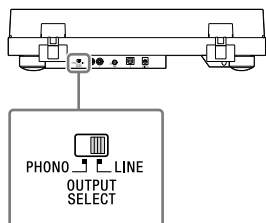

Совет

Если вы хотите использовать для соединения входные гнезда PHONO на аудиоустройстве, установите переключатель PHONO/LINE в положение PHONO. Однако это приведет к значительному снижению уровня выходного аудиосигнала.

- 2 Подсоедините прилагаемые кабели PHONO к гнезду AUX или к аналоговым входным гнездам на аудиоустройстве.

Вставьте белый штекер кабеля в белое гнездо (L), а красный штекер в красное гнездо (R).

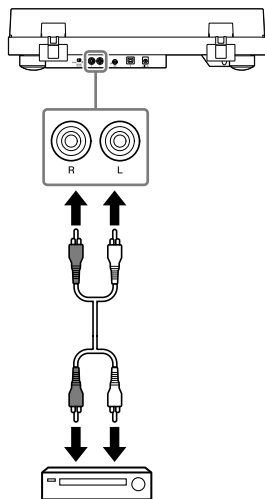

Примечание

Следите за тем, чтобы штекеры были плотно вставлены в гнезда. Неплотное соединение приведет к возникновению помех при воспроизведении.

Совет

На аудиоустройствах рядом с входными гнездами PHONO может присутствовать клемма заземления. Соединение клемм заземления на проигрывателе и на аудиоустройстве с помощью провода заземления может помочь снизить помехи при воспроизведении.

3 Подсоедините адаптер переменного тока.

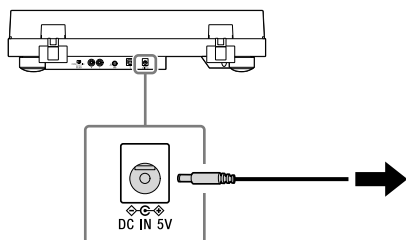

Примечание

Во избежание шумовых помех располагайте корпус адаптера переменного тока как можно дальше от проигрывателя.

Воспроизведение виниловых дисков

Примечание

Перед воспроизведением винилового диска уменьшите громкость подсоединенного аудиоустройства (усилителя, акустических систем и т.п.) во избежание громкого скрипучего шума. Скрипучий шум, издаваемый иглой звукоснимателя, контактирующей с виниловым диском, может привести к повреждению аудиоустройства. Подождите, пока игла звукоснимателя будет полностью помещена на виниловом диске, а затем увеличьте громкость.

1 Поместите виниловый диск на опорный диск.



Примечание

На опорный диск следует помещать только один виниловый диск.

Для воспроизведения 17-см виниловых дисков

Установите на шпинделе прилагаемый адаптер 45 об/мин.

2 Поверните ручку поворотного переключателя SPEED/POWER для выбора скорости вращения в соответствии с виниловым диском.

Опорный диск начнет вращаться.



Совет

Скорость вращения обычно напечатана на центральной этикетке винилового диска или конверте диска.

3 Отсоедините тонарм от фиксатора тонарма и нажмите подъемный рычаг тонарма к задней стороне проигрывателя.

Тонарм медленно поднимется.

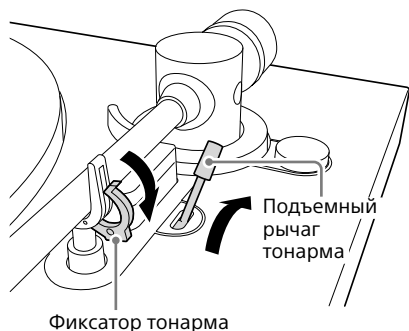

4 Переместите тонарм в положение над нужной дорожкой.

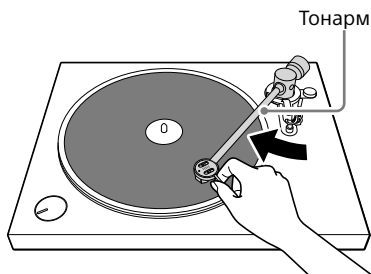

Примечание

Для перемещения тонарма осторожно удерживайте головку звукоснимателя.

5 Потяните подъемный рычаг тонарма к передней стороне проигрывателя.

Тонарм медленно опустится и начнется воспроизведение.



Для остановки воспроизведения до его завершения нажмите подъемный рычаг тонарма к задней стороне проигрывателя.

Тонарм медленно поднимется и воспроизведение остановится.

Примечание

- При закрывании пылезащитной крышки закрывайте ее медленно, чтобы избежать вибрации, которая может привести к перескоку иглы звукоснимателя.

- Во время воспроизведения не прикасайтесь руками к тонарму и вращающемуся виниловому диску.
- Не останавливайте рукой вращение опорного диска во время воспроизведения.

Совет

Использование подъемного рычага тонарма позволяет избежать появления царапин на виниловом диске и обеспечивает плавное воспроизведение.

После окончания воспроизведения

- 1** Нажмите подъемный рычаг тонарма к задней стороне проигрывателя.
- 2** Переместите тонарм обратно к опоре тонарма.
- 3** Потяните подъемный рычаг тонарма к передней стороне проигрывателя и зафиксируйте тонарм с помощью фиксатора тонарма.
- 4** Поверните ручку поворотного переключателя SPEED/POWER, выбрав положение "STANDBY".
Опорный диск перестанет вращаться и проигрыватель выключится.

Запись виниловых дисков

Запись аудиодорожек на компьютере

Вы можете подсоединить проигрыватель к компьютеру с помощью прилагаемого USB-кабеля и воспользоваться программой Hi-Res Audio Recorder для записи аудиодорожек винилового диска на компьютере. Программа Hi-Res Audio Recorder представляет собой приложение для записи, предназначенное исключительно для данного проигрывателя.

Примечание

- Для загрузки программы Hi-Res Audio Recorder необходим компьютер с подключением к Интернету.
- Программа Hi-Res Audio Recorder представляет собой программу только для записи. Она не предназначена для воспроизведения.
- Выводимые через USB сигналы можно использовать только для записи, а не для воспроизведения.

Совет

Для передачи аудиосигналов высокого разрешения, записанных на компьютере, на другое аудиоустройство для воспроизведения, необходимо аудиоустройство, поддерживающее воспроизведение звука высокого разрешения.

Системные требования

Windows

Операционные системы:
Windows 7 (32/64-битная)
Windows 8 (32/64-битная)
Windows 8.1 (32/64-битная)
Windows 10 (32/64-битная)
(Требуется последний пакет обновления.)
ЦП: Процессор Intel Core 2, 1,6 ГГц или выше
Память 1 Гб или больше
Разрешение экрана 1024 x 768 или выше

Mac

Операционные системы:
Mac OS X 10.9
Mac OS X 10.10
Mac OS X 10.11
Разрешение экрана 1024 x 768 или выше

Любые операционные системы, отличные от перечисленных, не поддерживаются.

Примечание

Успешная работа данной программы не гарантируется:

- на всех компьютерах с одной из вышеперечисленных операционных систем
- на компьютере кустарной сборки
- на компьютере с обновленной пользователем операционной системой
- на компьютере с возможностью загрузки нескольких операционных систем
- при использовании функций энергосбережения компьютера: приостановка работы системы или спящий (ждущий) режим

1 Подсоедините компьютер к проигрывателю.

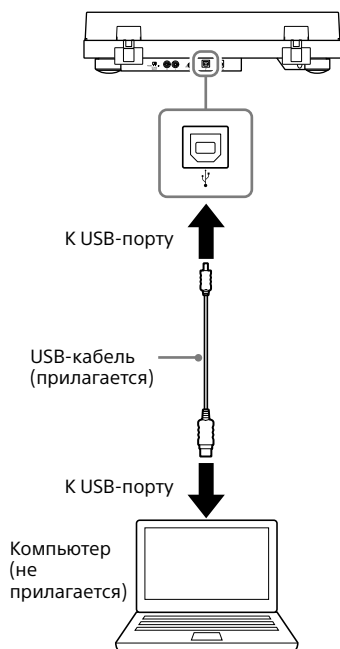

- 2** Поверните ручку поворотного переключателя SPEED/POWER, выбрав положение “ON” для включения проигрывателя.

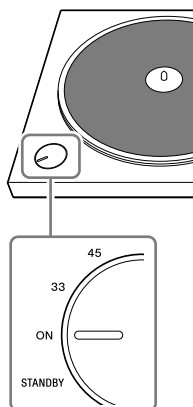

- 3** Загрузите и установите на компьютер программу Hi-Res Audio Recorder.

Для получения подробных инструкций посетите веб-сайт, предназначенный для вашего региона проживания.

Для покупателей в Европе:

Откройте <http://www.sony.eu/support>, перейдите на веб-сайт для вашей страны, а затем найдите “Hi-Res Audio Recorder”.

Для покупателей в США:

Откройте <http://esupport.sony.com/> и найдите “Hi-Res Audio Recorder”.

Для покупателей в Канаде:

Откройте <http://esupport.sony.com/CA/> и найдите “Hi-Res Audio Recorder”.

- 4** Воспользуйтесь программой Hi-Res Audio Recorder для записи аудиодорожек на компьютере.

Для получения подробных инструкций по использованию программы Hi-Res Audio Recorder и передаче аудиодорожек на аудиоустройство, поддерживающее воспроизведение звука высокого разрешения, см. Справка по программе Hi-Res Audio Recorder на <http://rd1.sony.net/help/ha/hrar/>.

Примечание

- При подсоединении компьютера к проигрывателю обязательно используйте только прилагаемый USB-кабель. Не используйте для соединения USB-концентратор или удлинительный USB-кабель.
- Обязательно вставляйте штекер USB-кабеля прямо и до конца в порт USB. Не вставляйте его в порт с усилием под углом, так как это может привести к возникновению неисправностей.
- Если вы не планируете записывать аудиодорожки на компьютер, рекомендуется отсоединить USB-кабель от проигрывателя. Когда компьютер подсоединен к проигрывателю через порт USB, при воспроизведении с помощью подсоединенного аудиоустройства могут возникать шумы.
- Когда компьютер подсоединен к проигрывателю с помощью USB-кабеля для записи, независимо от положения переключателя PHONO/LINE на задней стороне проигрывателя при воспроизведении винилового диска будет осуществляться передача аудиоданных, оптимизированных эквалайзером проигрывателя, на порт USB компьютера.

Обслуживание

Очистка иглы звукоснимателя

Игла звукоснимателя является высокоточным компонентом. Обращайтесь с ней осторожно во избежание повреждения. Используйте для очистки иглы звукоснимателя имеющиеся в продаже очищающие средства.

Замена иглы звукоснимателя

В зависимости от эксплуатации игла звукоснимателя может быть изношена, повреждена или загрязнена и не подлежать очистке. В этом случае замените иглу звукоснимателя. Для получения запасной иглы звукоснимателя обращайтесь к дилеру или на веб-сайт поддержки покупателей (см. стр. 27.)

Примечание

Перед заменой иглы звукоснимателя обязательно установите защитную крышку иглы звукоснимателя, чтобы не поранить кончики пальцев и не повредить иглу звукоснимателя.

Для снятия иглы звукоснимателя

- 1 Выключите проигрыватель и подсоединенное аудиоустройство, и отключите адаптер переменного тока от сетевой розетки.
- 2 Установите на иглу звукоснимателя защитную крышку иглы звукоснимателя.

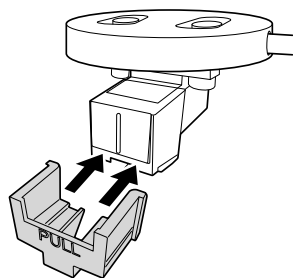

- 3 Удерживая корпус картриджа (1) одной рукой, возьмитесь второй рукой за иглу звукоснимателя, а затем потяните иглу звукоснимателя в направлении стрелки, чтобы извлечь ее из корпуса картриджа.

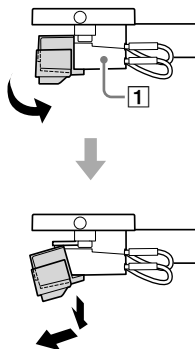

Для установки иглы звукоснимателя

- 1 Установите на запасную иглу звукоснимателя защитную крышку иглы звукоснимателя.
- 2 Удерживайте корпус картриджа (1) одной рукой, а затем вставьте лепесток на запасной игле звукоснимателя в отверстие на корпусе картриджа.
- 3 Нажмите иглу звукоснимателя в направлении стрелки, чтобы она защелкнулась на месте.

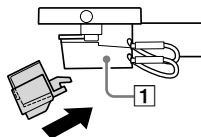

- 3 Нажмите иглу звукоснимателя в направлении стрелки, чтобы она защелкнулась на месте.

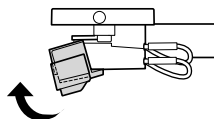

Замена приводного пассика

Со временем приводной пассик изнашивается или даже может порваться. В этом случае замените его на новый.

Для получения запасного приводного пассика обращайтесь к дилеру или на веб-сайт поддержки покупателей (см. стр. 27.)

1 Выключите проигрыватель и подсоединенное аудиоустройство, и отключите адаптер переменного тока от сетевой розетки.

2 Снимите резиновый мат.

3 Снимите приводной пассик с шкива двигателя.

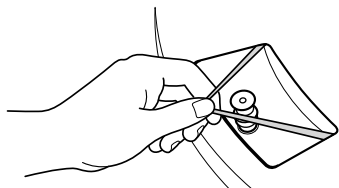

4 Поместите средний и большой палец в круглые отверстия опорного диска, возьмитесь за опорный диск и снимите его.

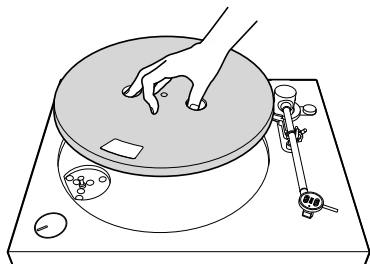

5 Переверните опорный диск и снимите приводной пассик.

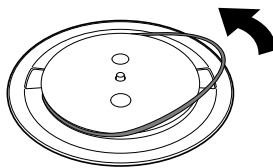

6 Натяните новый приводной пассик вокруг опорного диска таким образом, чтобы он не был перекручен.

Выполните действия в пункте “Сборка проигрывателя”, чтобы завершить сборку. (См. стр. 10.)

Примечание

К запасным пассикам не прикрепляется красная индикаторная лента.

Очистка пылезащитной крышки и корпуса проигрывателя

Используйте для очистки пылезащитной крышки и корпуса проигрывателя сухую мягкую ткань.

Если загрязнение трудно удаляется, используйте ткань, смоченную слабым раствором моющего средства. Не используйте какие-либо химические вещества, например, спирт, бензин или разбавитель для краски, что приведет к повреждению покрытия.

Дополнительная информация

Меры предосторожности

О безопасности

- Перед эксплуатацией аппарата проверьте, чтобы его рабочее напряжение соответствовало напряжению местной электрической сети.
- В случае попадания в корпус какого-либо твердого предмета или жидкости, отключите аппарат от розетки и обратитесь к квалифицированному персоналу для его проверки, прежде чем эксплуатировать снова.
- Отсоедините аппарат от сетевой розетки, если не планируете его использовать продолжительный период времени. Для отсоединения шнура питания потяните за его штепсельную вилку. Никогда не тяните за сам шнур.

О распаковке

Сохраните заводскую картонную коробку и упаковочные материалы. Они представляют собой идеальный контейнер для транспортировки аппарата.

В случае возникновения каких-либо вопросов или проблем относительно Вашего аппарата, ответы на которые не удалось найти в данном руководстве, обратитесь к ближайшему дилеру Sony.

Примечание относительно записи

Записанная музыка ограничивается только для личного использования. Использование музыки за пределами этого ограничения требует разрешения владельцев авторских прав.

Товарные знаки

- IBM и PC/AT являются зарегистрированными товарными знаками International Business Machines Corporation.
- Microsoft, Windows и Windows Media являются товарными знаками или зарегистрированными товарными знаками Microsoft Corporation в США и/или других странах.
- Mac, Mac OS и OS X являются товарными знаками Apple Inc., зарегистрированными в США и других странах.
- ASIO является товарным знаком Steinberg Media Technologies GmbH.
- DSD является зарегистрированным товарным знаком Sony Corporation.
- Все другие товарные знаки и зарегистрированные товарные знаки являются товарными знаками или зарегистрированными товарными знаками соответствующих владельцев. В данном руководстве знаки TM и R не указаны.

Поиск и устранение неисправностей

Если проигрыватель не функционирует надлежащим образом, сначала проверьте следующие предположения перед тем, как обращаться для проведения ремонта. Если это не поможет устранить проблему, обратитесь к дилеру или на веб-сайт поддержки покупателей (см. стр. 27.)

Воспроизведение винилового диска

Отсутствует звук с компьютера или аудиоустройства, подсоединенного через порт USB.

- ➔ Для прослушивания винилового диска необходимо подсоединить аудиоустройство с помощью прилагаемых кабелей PHONO. (См. стр. 9.)
- ➔ Используйте порт USB для подсоединения компьютера для записи аудиодорожек с помощью программы Hi-Res Audio Recorder, предназначенной исключительно для данного проигрывателя. Вы не сможете использовать порт USB для соединения с аудиоустройством.

Тонарм проскакивает, скользит или остается на той же дорожке.

- ➔ Противовес не отрегулирован надлежащим образом. Во время регулировки нажима иглы звукоснимателя вращайте противовес, а не калибровочное кольцо. (См. стр. 13.)
- ➔ Опорный диск расположен не горизонтально. Расположите проигрыватель на ровной поверхности.
- ➔ Диск покрыт пылью или поцарапан. Очистите поверхность с помощью имеющегося в продаже очищающего средства или замените виниловый диск.

Возникают проблемы со звуком.

- ➔ Если грязная игла звукоснимателя приводит к частому возникновению шумов, очистите иглу звукоснимателя с помощью имеющегося в продаже средства для очистки иглы звукоснимателя. Если игла звукоснимателя изношена, замените иглу звукоснимателя. (См. стр. 21.)
- ➔ Возможно, приводной пассив изношен. Замените приводной пассив. (См. стр. 22.)

- ➔ Если пыльный виниловый диск приводит к частому возникновению шумов, очистите его поверхность с помощью имеющегося в продаже средства для очистки дисков.
- ➔ Убедитесь, что прижим иглы звукоснимателя и противоскатывающая сила установлены надлежащим образом. (См. стр. 13.)
- ➔ Игла звукоснимателя изношена. Замените ее на новую. (См. стр. 21.)

Слышны шумы громыхания или низкочастотного завывания*.

- ➔ Проигрыватель расположен слишком близко к акустическим системам. Переместите проигрыватель подальше от акустических систем.

* Данное явление, называемое “акустическая обратная связь”, возникает, если вибрация, передающаяся от акустических систем через воздух или твердые предметы (например, полки, шкаф или пол), воспринимается иглой звукоснимателя, усиливается и воспроизводится через акустические системы.

Слышен шум.

- ➔ Убедитесь, что переключатель PHONO/LINE на задней стороне проигрывателя установлен в положение LINE. Если переключатель PHONO/LINE установлен в положение PHONO, когда проигрыватель подсоединен к любым другим гнездам, отличным от входных гнезд PHONO на аудиоустройстве, могут быть слышны шумы воспроизведения. Если переключатель PHONO/LINE установлен в положение LINE, не подсоединяйте проигрыватель к входным гнездам PHONO на аудиоустройстве.
- ➔ Убедитесь, что компьютер НЕ подсоединен к проигрывателю с помощью USB-кабеля. Когда компьютер подсоединен к проигрывателю через порт USB, при воспроизведении с помощью подсоединенного аудиоустройства могут возникать шумы.

Слишком высокая или низкая высота звука.

- ➔ Выбрана неправильная скорость вращения. Проверьте скорость вращения на центральной этикетке или конверте диска и выберите надлежащую скорость. Верните ручку поворотного переключателя SPEED/POWER, выбрав “33” для дисков со скоростью вращения 33 1/3 об/мин или “45” для дисков со скоростью вращения 45 об/мин.
- ➔ Возможно, приводной пассив переключен или изношен. Устраните переключивание приводного пассива. (См. стр. 22.)

Высота звука изменяется.

- ➔ Убедитесь, что прижим иглы звукоснимателя и противоскатывающая сила установлены надлежащим образом. (См. стр. 13.)
- ➔ Игла звукоснимателя изношена. Замените ее на новую. (См. стр. 21.)

Приводной пассив изношен или поврежден.

- ➔ Замените приводной пассив. (См. стр. 22.) Для получения запасного приводного пассива обращайтесь к дилеру или на веб-сайт поддержки покупателей (см. стр. 27.)

Опорный диск не вращается.

- ➔ Убедитесь, что адаптер переменного тока плотно подключен к сетевой розетке и гнезду DC IN на проигрывателе.
- ➔ Убедитесь, что приводной пассив полностью зацеплен вокруг шкива двигателя. (См. стр. 11.)

Воспроизводимый звук слишком тихий или искаженный.

- ➔ Убедитесь, что выбор положения переключателя PHONO/LINE на проигрывателе совпадает с типом входных гнезд на аудиоустройстве, используемых для соединения с проигрывателем. (См. стр. 15.)

Установка программы

Не удается установить на компьютер программу Hi-Res Audio Recorder.

- ➔ Посетите веб-сайт поддержки для получения подробных инструкций по загрузке и установке программы.
Для покупателей в Европе:
Откройте <http://www.sony.eu/support>, перейдите на веб-сайт для вашей страны, а затем найдите “Hi-Res Audio Recorder”.
Для покупателей в США:
Откройте <http://esupport.sony.com/> и найдите “Hi-Res Audio Recorder”.
Для покупателей в Канаде:
Откройте <http://esupport.sony.com/CA/> и найдите “Hi-Res Audio Recorder”.
➔ Убедитесь, что компьютер подсоединен к Интернету.

Гарантийный талон и ремонт

Гарантийный талон

Проигрыватель поставляется с гарантийным талоном, который выдается дилером при покупке.

Прочтите положения и условия гарантии, заполните необходимую информацию и храните гарантийный талон в надежном месте.

Sony предоставляет на проигрыватель гарантию сроком на один год с даты покупки.

Ремонт

Если проигрыватель не функционирует надлежащим образом, сначала прочтите рекомендации, перечисленные в пункте “Поиск и устранение неисправностей” чтобы выяснить, нужен ли ремонт

для устранения проблемы. Если рекомендации не помогли устранить проблему, обратитесь к дилеру или на веб-сайт поддержки покупателей (см. стр. 27.)

Ремонт в течение гарантийного периода:
Ремонт осуществляется в соответствии с положениями и условиями гарантии. Подробные сведения приведены в гарантийном талоне.

Ремонт по окончании гарантийного периода:
Если для возобновления функциональности проигрывателя требуется ремонт, необходимый ремонт будет обеспечен по вашему запросу на платных условиях.

Период хранения запасных компонентов:
В соответствии с положениями Министерства экономики, торговли и промышленности Японии компания Sony сохраняет необходимые для ремонта функциональные компоненты проигрывателя (компоненты, необходимые

для обеспечения функций проигрывателя) в течение по крайней мере восьми лет после прекращения производства, и предоставляет услуги по ремонту на протяжении этого периода хранения. Однако в зависимости от компонента, требующего ремонта, услуги по ремонту могут быть предоставлены по окончании периода хранения. Для получения дополнительной информации обращайтесь на веб-сайт поддержки покупателей (см. стр. 27).

Перед обращением к дилеру или на веб-сайт поддержки покупателей (см. стр. 27), рекомендуется иметь под рукой следующую информацию:

- Номер модели: PS-HX500
- Серийный номер на задней стороне проигрывателя:
- Описание дефекта(ов): Опишите их как можно подробнее.
- Дата покупки:
- Название дилера:

В случае повреждения или износа иглы звукоснимателя или приводного пассика из-за ненадлежащего использования, ремонт будет осуществлен за ваш счет.

Технические характеристики

Двигатель и опорный диск

Система привода	Пассиковый привод
Двигатель	Электродвигатель постоянного тока
Опорный диск	Диаметр 296 мм (алюминиевая отливка)
Скорости	33 1/3 и 45 об/мин, 2 скорости
Коэффициент детонации	Менее 0,25% (среднеквадратичное значение)
Отношение сигнал/шум	Более 50 дБ (DIN-B) с прилагаемым картриджем

Тонарм

Тип	Динамически сбалансированный, прямой, с плавной регулировкой демпфирования
Эффективная длина	221 мм

USB-соединение

Выходной порт	USB Тип B
	USB 2.0

Картридж

Тип	ММ
Прижим иглы звукоснимателя	3 г
Уровень выходного сигнала	2.5 мВ

Общее

Источник питания	5 В постоянного тока 2,0 А (адаптер переменного тока)
Потребляемая мощность	3 Вт
Габаритные размеры	430 x 104 x 366 мм (ширина/высота/глубина)
Вес	Приблиз. 5,4 кг

Адаптер переменного тока

НК-AR-050A200-US для США и Канады

Входной сигнал	100-240 В переменного тока 0,35 А 50/60 Гц
Выходной сигнал	5 В постоянного тока 2,0 А

НК-AR-050A200-EU для стран Европы

Входной сигнал	100-240 В переменного тока 0,35 А 50/60 Гц
Выходной сигнал	5 В постоянного тока 2,0 А

НК-AR-050A200-GB для Великобритании

Входной сигнал	100-240 В переменного тока 0,35 А 50/60 Гц
Выходной сигнал	5 В постоянного тока 2,0 А

Веб-сайты поддержки покупателей

Для получения информации о приобретении запасных компонентов, аксессуаров и других услугах по поддержке посетите веб-сайт поддержки пользователей, предназначенный для вашего региона проживания.

Для покупателей в Европе:

<http://www.sony.eu/support>

Для покупателей в США:

<http://esupport.sony.com/US>

Для покупателей в Канаде:

<http://esupport.sony.com/CA/>

Указатель

адаптер 45 об/мин	9, 16
адаптер переменного тока	9, 16
аудиовыход	8, 15
веб-сайт поддержки покупателей	27
входное гнездо постоянного тока DC IN	8, 16
головка звукоснимателя	7, 17
кабели PHONO	9, 15
калибровочное кольцо	13
клемма заземления	8, 15
корпус картриджа	7, 21
опорный диск	7, 9, 10, 24
переключатель PHONO/LINE	8, 15
подъемный рычаг тонарма	7, 17, 18
прижим иглы звукоснимателя	13
программа Hi-Res Audio Recorder	5, 19, 20, 24
противовес	7, 9, 12
регулировка	11, 13
резиновый мат	7, 9, 11
ремонт	25
ручка поворотного переключателя SPEED/POWER	7, 17, 18, 20
ручка регулятора противоскатывающей силы	7, 11, 13
скорость вращения	17
товарные знаки	23
тонарм	7, 11, 12, 17, 18, 23
установка	5, 20, 24
фиксатор тонарма	7, 12, 17, 18
шарниры пылезащитной крышки ..	7, 9, 14
шкив двигателя	10, 11, 22
шпиндель	7, 10
шум	10, 23, 24
USB-кабель	9, 19
USB-порт	8, 19, 23



* 4 5 8 5 8 3 4 4 2 * (1)

