

■ Theatre Stand ■ System

Инструкции по эксплуатации

RHT-G900

RHT-G1500



x.v.Colour

ПРЕДУПРЕЖДЕНИЕ

Во избежание возникновения пожара и поражения электрическим током предохраняйте устройство от попадания в него воды и от воздействия влаги.

Не устанавливайте аппарат в тесных местах, например, на книжной полке или в стенном шкафу.

Для предотвращения возгорания не закрывайте вентиляционные отверстия аппарата газетами, скатертями, занавесками и т.д. Кроме того, не ставьте на систему горящие свечи.

Для предотвращения возгорания или поражения электрическим током не ставьте на систему предметы, наполненные жидкостями, например, вазы.

Сами батареи или батареи, установленные в аппарат, запрещается подвергать чрезмерному нагреванию, например воздействию прямых солнечных лучей, огня и т. д.



Утилизация электрического и электронного оборудования (директива применяется в странах Евросоюза и других европейских странах, где действуют

системы раздельного сбора отходов)



Утилизация использованных элементов питания (применяется в странах Евросоюза и других европейских

странах, где действуют системы раздельного сбора отходов)

Производителем данного устройства является корпорация Sony Corporation, 1-7-1 Konan Minato-ku Tokyo, 108-0075 Japan.

Уполномоченным представителем по электромагнитной совместимости (EMC) и безопасности изделия является компания Sony Deutschland GmbH, Hedelfinger Strasse 61, 70327 Stuttgart, Germany. По вопросам обслуживания и гарантии обращайтесь по адресам, указанным в соответствующих документах.



Изготовитель: Сони Корпорейшн

Адрес: 1-7-1 Конан, Минато-ку, Токио, Япония

Страна-производитель: Малайзия

Содержание

ПРЕДУПРЕЖДЕНИЕ.....	4	Использование дисков Blu-ray Disc/ DVD.....	33
ВНИМАНИЕ	5	(Воспроизведение одним нажатием)	
Меры предосторожности.....	6	Вывод звука с телевизора через динамики.....	34
Основные функции	8	(Управление звуковым сигналом системы)	
Начало работы		Отключение подставки, телевизора и подключенных компонентов	35
Входящие в комплект принадлежности.....	9	(Выключение системы)	
Установка подставки	10	Дополнительные настройки	
Подключение компонентов с помощью гнезд HDMI.....	13	Настройки и параметры меню усилителя.....	36
Подключение компонентов, не имеющих гнезд HDMI.....	15	Дополнительная информация	
Настройка выхода звука подключенного компонента	16	Устранение неисправностей.....	41
Подключение адаптера DIGITAL MEDIA PORT	17	Технические характеристики.....	44
Параметры воспроизведения		Глоссарий.....	47
Указатель деталей и элементов управления	18	Алфавитный указатель	49
Просмотр телепрограмм.....	21		
Использование других компонентов.....	22		
Функции тюнера			
Предварительная настройка радиостанций.....	24		
Прослушивание радиоприемника.....	25		
Присвоение названий предварительно настроенным радиостанциям	26		
Использование Radio Data System (RDS)	27		
Функция объемного звучания			
Эффект объемного звука.....	28		
Функции “BRAVIA” Sync			
Что такое функции “BRAVIA” Sync?	30		
Подготовка к использованию функции “BRAVIA” Sync	31		

Изложенные в данном руководстве инструкции относятся к моделям RHT-G900 и RHT-G1500. В качестве примера используется модель RHT-G900. Если существуют какие-либо различия в эксплуатации, они явно указаны в тексте: например, “только модель RHT-G900”.

ПРЕДУПРЕЖДЕНИЕ

Не опирайтесь на телевизор и не висните на нем, когда он установлен на подставку.

Телевизор может упасть, что приведет к серьезной травме или смерти.

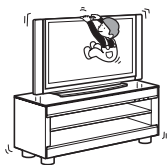

Не передвигайте подставку, на которой установлен телевизор или другое оборудование.

Передвигая подставку, обязательно снимайте телевизор и прочее оборудование. В противном случае подставка может потерять равновесие и опрокинуться, нанеся серьезную травму.



Не допускайте защемления кабеля питания переменного тока или соединительного кабеля между телевизором и подставкой.

- Повреждение кабеля питания переменного тока или соединительного кабеля может стать причиной возгорания или поражения электрическим током.

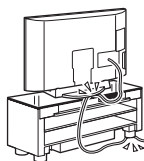

- При перемещении подставки не допускайте попадания кабеля питания переменного тока или соединительного кабеля под подставку.

Не позволяйте детям вставать на подставку или залезать между полками.

Если ребенок встанет на подставку телевизора или залезет между полками, это может привести к серьезным травмам или смерти вследствие разбития стекла или падения подставки.



При перемещении подставки не удерживайте ее за основание.

При перемещении стойки держите ее за нижнюю часть верхней полки. При удерживании основания стойки, как показано на рисунке, существует опасность, что крепежный элемент оторвется и стойка упадет.



ВНИМАНИЕ

Не ставьте на подставку никаких горячих предметов, как, например, горячая кастрюля или чайник.

Верхняя стеклянная панель может разбиться и причинить серьезную травму. Либо это может привести к повреждению подставки.

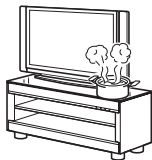

Не вставляйте на подставку.

Вы можете упасть или разбить стекло и причинить себе травму.

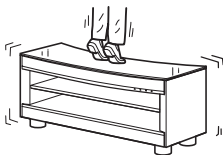

Не подвержайте стеклянную панель подставки чрезмерным нагрузкам.

В конструкции подставки использовано стекло с антискользящим покрытием, но, тем не менее, необходима дополнительная

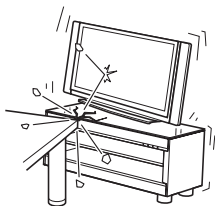

осторожность. Если стекло разобьется, осколки могут причинить травму, поэтому необходимо соблюдать меры предосторожности, описанные далее.

- Не ударяйте по стеклу и не роняйте на него острые предметы. Не ставьте на стекло чрезмерно тяжелые предметы.
- Не царапайте стекло острыми предметами.
- При установке компонента не ударяйте его о верхнюю часть стеклянной панели.

Не используйте верхнюю стеклянную панель, если она треснута.

Не используйте верхнюю стеклянную панель, если она треснута. Верхняя стеклянная панель может разбиться и причинить серьезную травму.

Подставка предназначена исключительно для указанной модели телевизора.

Убедитесь, что данная подставка указана в инструкциях по эксплуатации телевизора.

Примечание о допустимой нагрузке

Не ставьте на подставку оборудование, вес которого превышает указанную ниже величину. В противном случае она может упасть или сломаться.

RNT-G900

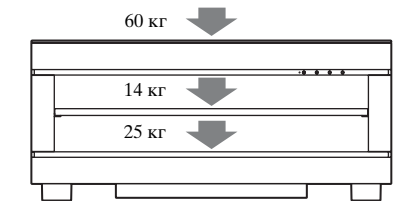

RNT-G1500



Примечания по установке

- Соблюдайте осторожность, чтобы не защемить руку или пальцы между телевизором и подставкой.
- Чтобы избежать деформирования подставки, соблюдайте указанные ниже правила.
 - Устанавливайте подставку на прочную плоскую поверхность.

продолжение на следующей странице

- При установке на мягкую поверхность (например, на ковер) подложите под нее доску.
- Не размещайте подставку в месте, подверженном воздействию прямых солнечных лучей, или рядом с обогревателем.
- Не устанавливайте подставку в помещениях с повышенной температурой/влажностью или на улице.
- Перемещать подставку должны не менее 2 человек. Перед перемещением подставки обязательно снимите с нее телевизор. В противном случае телевизор может упасть с подставки и причинить серьезную травму. Не беритесь за решетку, так как она может отделиться от подставки и послужить причиной серьезной травмы. Соблюдайте осторожность, чтобы при перемещении подставки не прищемить пальцы.

Меры предосторожности

Вопросы безопасности

- Не ставьте на нее другие предметы, такие как цветочные вазы или керамические изделия.
- Не вносите изменения в конструкцию подставки.
- В случае попадания внутрь подставки твердых предметов или жидкостей отключите подставку и не пользуйтесь ею, пока ее не проверит специалист.

Источники питания

- Перед использованием подставки убедитесь, что рабочее напряжение соответствует напряжению местной электросети. Рабочее напряжение указано на табличке, прикрепленной к задней панели подставки.
- Пока подставка включена в настенную розетку, на нее по-прежнему подается электропитание, даже если сама подставка выключена.
- Если вы не планируете использовать подставку в течение продолжительного периода времени, обязательно выньте кабель питания переменного тока из настенной розетки. При отключении кабеля питания переменного тока следует брать за вилку, а не за провод.
- В целях безопасности один из контактов вилки шире другого, чтобы вилку можно было вставить в настенную розетку только одним способом. Если не удастся вставить вилку в настенную розетку полностью, свяжитесь с дилером.
- Кабель питания переменного тока подлежит замене только в специализированной ремонтной мастерской.
- При установке подставки позаботьтесь о том, чтобы в случае неисправности кабель питания переменного тока можно было быстро вынуть из настенной розетки.

Установка

- Чтобы предотвратить нагрев и продлить срок службы подставки, установите ее в хорошо проветриваемом помещении.

- Соблюдайте осторожность при установке подставки на поверхности, которые подверглись специальной обработке (например, с помощью воска, масляной краски, лака и т. д.), так как это может привести к появлению пятен или изменению цвета поверхности.
- В случае попадания под ножки подставки песка, мусора и т. д. пол может быть поврежден.

Эксплуатация

Перед подключением других компонентов выключите подставку и выньте кабель питания переменного тока из настенной розетки.

Очистка

Протирайте подставку, панель и регуляторы мягкой тканью, слегка смоченной раствором нейтрального моющего средства.

Использование любых типов абразивных подушечек, чистящих порошков или растворителей, например, спирта или бензина, запрещено.

При возникновении вопросов или проблем с Вашей подставкой обратитесь к ближайшему дилеру Sony.

Авторские права

В подставку встраиваются системы Dolby* Digital и Pro Logic Surround, а также DTS** Digital Surround.

* Изготовлено по лицензии Dolby Laboratories. Dolby, Pro Logic и знак в виде двойной буквы D являются товарными знаками компании Dolby Laboratories.

** Изготовлено по лицензии, защищено патентами США №№ 5451942; 5956674; 5974380; 5978762; 6487535, а также другими патентами и заявками на патенты в США и других странах. DTS и DTS Digital Surround являются зарегистрированными товарными знаками, а логотипы и символ DTS являются товарными знаками DTS, Inc. © DTS, Inc., 1996-2007 гг. С сохранением всех прав.

В данную подставку встроена технология High-Definition Multimedia Interface (HDMI™).

HDMI, логотип HDMI и High-Definition Multimedia Interface являются товарными знаками или зарегистрированными товарными знаками компании HDMI Licensing LLC.

“BRAVIA” является товарным знаком Sony Corporation.

Основные функции

► Простое подключение к HDMI

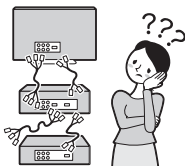

Провода всегда спутываются.

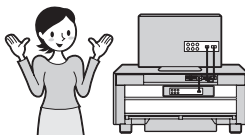

Беспроblemное подключение (стр. 13).

► Простое управление с помощью одного пульта ДУ телевизора ("BRAVIA" Sync)



Отдельные пульты ДУ для каждого компонента.



Общее управление с одного пульта ДУ (стр. 30).

► Простые настройки функции объемного звучания



Требуется множество проводов и динамиков.

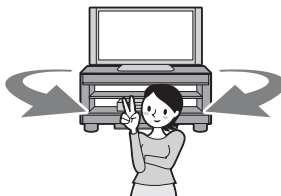

Простая настройка с помощью технологии S-Force PRO Front Surround.

О технологиях S-Force PRO Front Surround

Длительные работы компании Sony в области технологий объемного звучания (и огромное количество акустических данных, собранных в процессе этой деятельности) привели к созданию совершенно нового способа обработки и усовершенствованию технологии DSP для эффективного решения данной задачи; новая технология получила название S-Force PRO Front Surround.

По сравнению с предшествующими технологиями, S-Force PRO Front Surround создает более реальное ощущение расстояния и пространства, позволяя получать настоящий объемный звук без использования задних громкоговорителей.

Рекомендуемая область установки системы объемного звучания

Объемное звучание может быть достигнуто в зонах, где звук распределяется следующим образом.

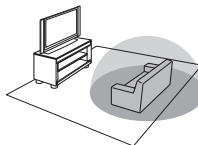

Начало работы**Входящие в комплект принадлежности**

Проверьте, входят ли в комплект следующие принадлежности.

Оптический кабель (1 м) (1)

Пульт ДУ (RM-ANU032) (1)

Батареи R6 (размера AA) (2)

Верхняя стеклянная панель (1)

Угловые амортизаторы (4)

Поддерживающий ремень и два винта (малый/большой) (1)

Полка (1) (только модель RHT-G900)

Опорные штыри полки (4) (только модель RHT-G900)

Проволочная антенна FM (1)

Инструкции по эксплуатации (1)

Установка батарей в пульт ДУ

Подставкой можно управлять с помощью прилагаемого пульта ДУ. Вставьте две батареи R6 (размера AA), располагая полюса + и – батарей в соответствии с метками внутри батарейного отсека.

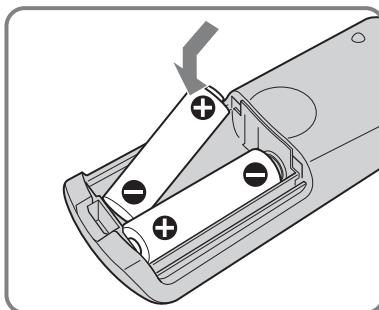
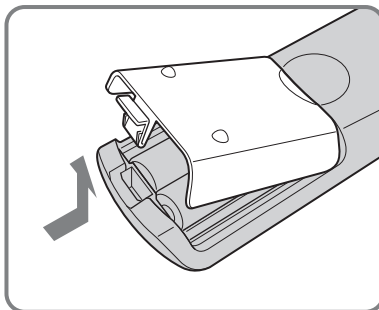
**Примечания**

- Не оставляйте пульт ДУ в очень жарком или влажном месте.
- Не используйте новую батарею вместе со старой.
- Не допускайте попадания посторонних предметов в корпус пульта ДУ, особенно при замене батарей.
- Не подвергайте теледатчик воздействию прямых солнечных лучей или осветительной аппаратуры. Это может привести к поломке пульта.
- Если не планируется использовать пульт ДУ в течение продолжительного периода времени, извлеките батареи во избежание возможного повреждения вследствие утечки внутреннего вещества батарей и коррозии.

Установка подставки

Установка верхней стеклянной панели

Используйте “Руководство по установке верхней стеклянной панели”, поставленной вместе с подставкой.

Устойчивая установка телевизора

Укрепите телевизор в качестве меры предосторожности.

Если вы используете телевизор Sony LCD TV, примите следующие меры предосторожности.

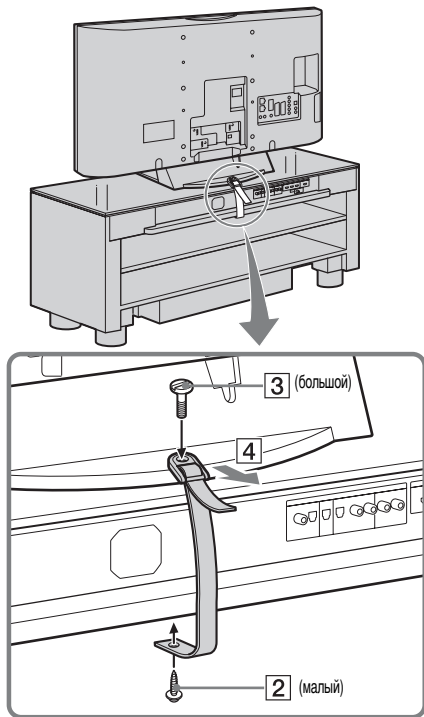

- 1** Поместите телевизор на середину подставки.

Установите телевизор, чтобы он не закрывал дисплей верхней панели подставки.

- 2** Закрепите поддерживающий ремень (прилагается) на стойке с помощью малого винта (прилагается).

Затяните винт в вертикальном положении в отверстии с обратной стороны стойки, как показано на рисунке.

- 3** Расположите поддерживающий ремень на стойке, затем надежно закрепите его с помощью большого винта (прилагается) отверткой или монетой и т.д.

- 4** Поддерживая телевизор, затяните поддерживающий ремень, чтобы гарантировать устойчивое положение.

Установка полки (только модель RHT-G900)

- 1** Вставьте крепежные опорные штыри полки (прилагается) в отверстия в подставке.

- 2** Установите полку горизонтально на опорные штыри полки. Не выполняйте эту процедуру в одиночку.

Подключение проволочной антенны FM

Подключите проволочную антенну FM к гнезду 75 Ω COAXIAL.



Примечания

- Обязательно полностью растяните проволочную антенну FM.
- После подключения проволочной антенны FM удерживайте ее, насколько это возможно, в горизонтальном положении.

Совет

- При плохом приеме FM воспользуйтесь коаксиальным кабелем 75 Ом (приобретается дополнительно) для подключения блока управления к наружной антенне FM, как показано ниже.

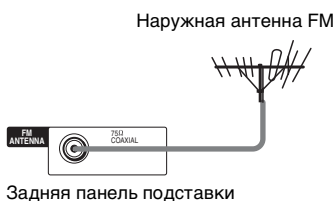

Группирование кабелей

- 1** Подключите компоненты к подставке.

Дополнительная информация представлена на стр. 13-17.

- 2** Чтобы кабели не спутались, скрепите их вместе с держателями.

Поместите кабели в держатель кабелей, как показано на рисунке далее.

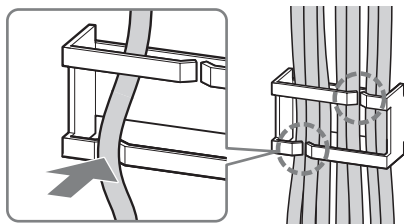

продолжение на следующей странице

Установка подставки

Установите подставку после того, как все компоненты были к ней подключены.

При установке подставки необходимо оставить свободное пространство более 5 см от стены. Это обеспечит необходимый отвод тепла и предотвратит телевизор от падения.

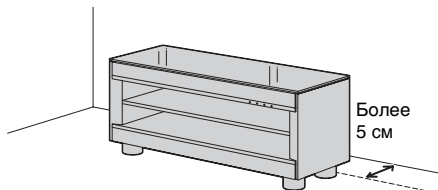

Примечание

- Соблюдайте осторожность, чтобы при установке подставки не прищемить пальцы.

Подключение компонентов с помощью гнезд HDMI

Рекомендуется подключать компоненты к подставке с помощью кабеля HDMI.

HDMI с легкостью обеспечит высококачественный звук и изображение.

Однако подключить аудиовыход телевизора к аудиовходу подставки необходимо с помощью оптического кабеля или аудиокабеля, чтобы

прослушивать звук телевизора через подставку.

Для получения дополнительной информации о функции “Контроль по HDMI” обратитесь к разделу “Функции “BRAVIA” Sync” (стр. 30).

После подключения всех компонентов к подставке подключите кабель питания переменного тока.

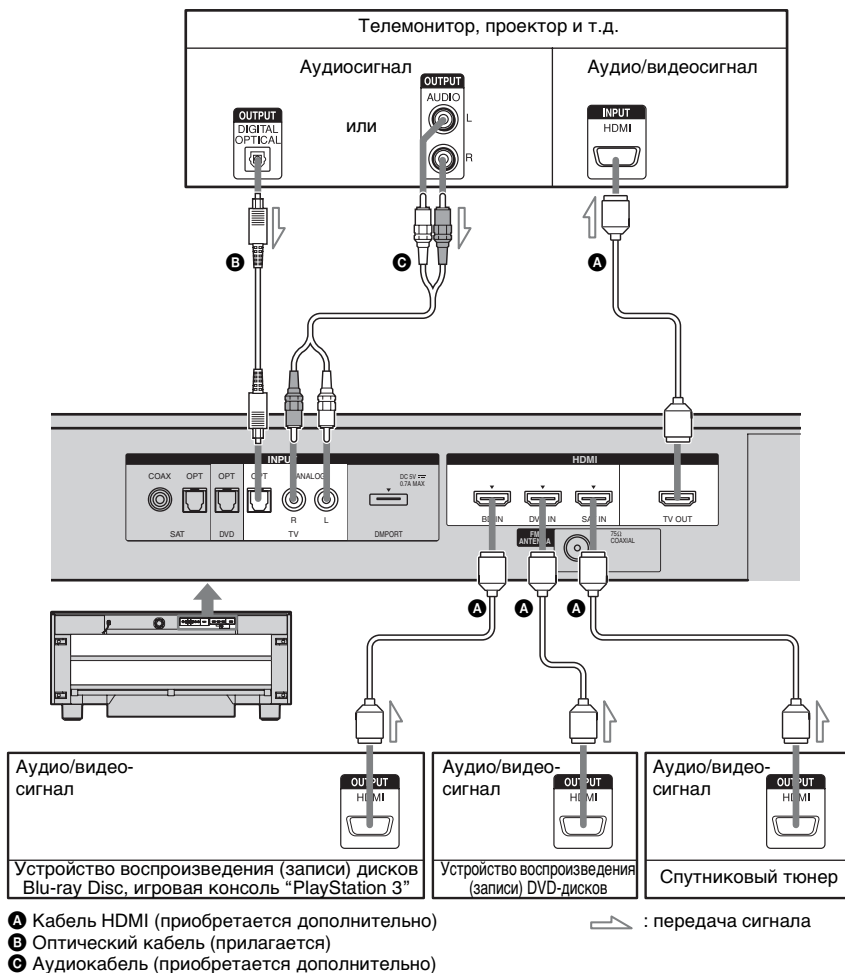

продолжение на следующей странице

Примечания

- Информацию о подключении компонента без гнезда HDMI см. на стр. 15.
- Гнездо HDMI имеет приоритет в том случае, если компонент подключается к подставке с использованием INPUT OPT, INPUT COAX и HDMI.
- При подключении обоих аудиовыходов телевизора к гнездам подставки INPUT OPT и INPUT ANALOG гнездо INPUT OPT имеет приоритет.

Примечания по подключениям HDMI

- С помощью кабеля HDMI с логотипом HDMI вы сможете наслаждаться высококачественным изображением. Мы рекомендуем использовать кабель Sony HDMI.
- Если качество изображения плохое, а звук через компонент, подключенный по кабелю HDMI, не воспроизводится, проверьте настройку подключенного компонента.
- Аудиосигналы (частота дискретизации, длина в битах и т.д.), передаваемые через гнездо HDMI, могут подавляться подключенным компонентом.
- Звук может прерываться, когда частота дискретизации или количество каналов выходных аудиосигналов из компонента воспроизведения переключаются.
- Если подключенный компонент не совместим с технологией, защищенной авторским правом (HDCP), изображение и/или звук могут передаваться через гнездо HDMI TV OUT в искаженном виде или не передаваться вовсе. В этом случае проверьте технические характеристики подключенного компонента.
- Не рекомендуется использовать переходной кабель HDMI-DVI.
- Вне зависимости от того, какой вход был выбран для подставки, видеосигналы гнезда входа HDMI (BD, DVD или SAT), который был выбран в последний раз, выводятся через гнездо HDMI TV OUT.

Подключение компонентов, не имеющих гнезд HDMI

При подключении устройства воспроизведения (записи) DVD-дисков, игровой консоли “PlayStation 2”, спутникового тюнера и т.д., которые не имеют гнезд HDMI, используйте гнезда INPUT OPT или INPUT COAX. Если подключаемый к гнезду INPUT SAT компонент не имеет гнезда OPTICAL

OUT, используйте гнездо INPUT COAX. В этом случае не обязательно подключать все кабели. Подключите аудиокабели к гнездам компонентов.

В последнюю очередь подключите кабель питания переменного тока.

* “PlayStation 2” является товарным знаком компании Sony Computer Entertainment Inc.

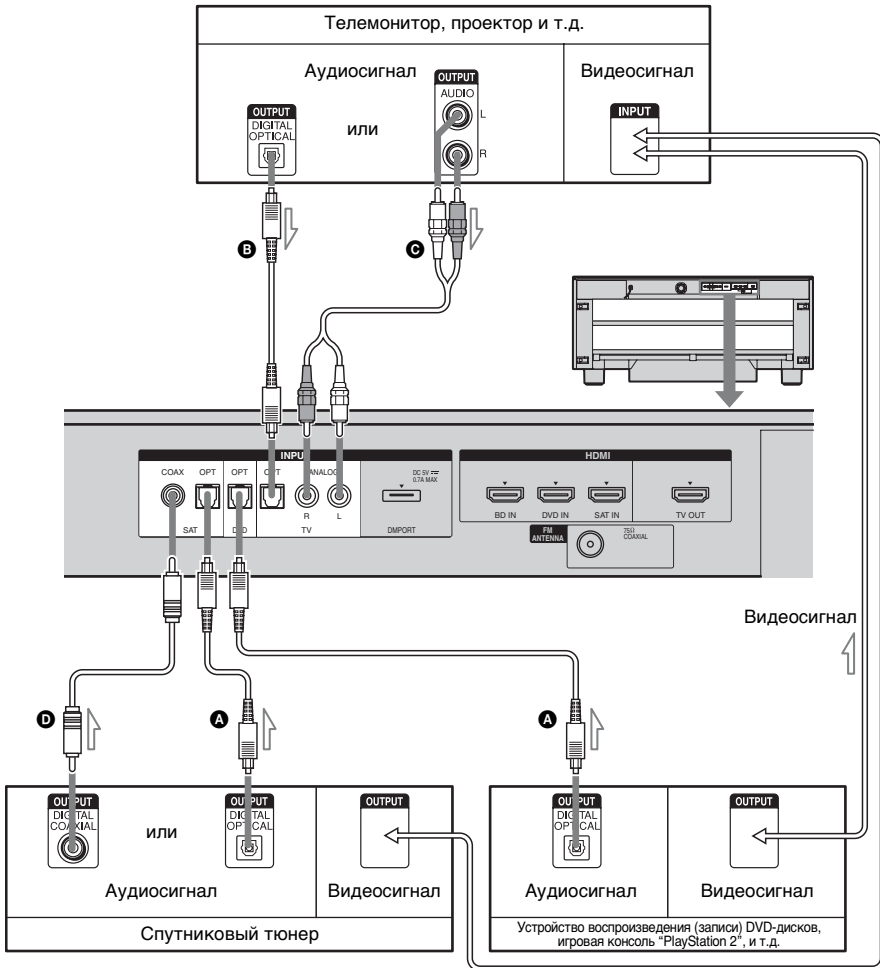

- А Оптический кабель (приобретается дополнительно)
 - Б Оптический кабель (прилагается)
 - С Аудиокабель (приобретается дополнительно)
 - Д Коаксиальный цифровой кабель (приобретается дополнительно)
- ↗ : передача сигнала

продолжение на следующей странице

Примечание

- При подключении обоих аудиовыходов телевизора к гнездам подставки INPUT OPT и INPUT ANALOG гнездо INPUT OPT имеет приоритет.

При подключении любого компонента с гнездом HDMI активируется функция “Контроль по HDMI”

В меню AMP подставки для компонента, подключенного к с использованием гнезд INPUT OPT или INPUT COAX (за исключением телевизора), установите для параметра “CTRL: HDMI” значение “OFF”. Дополнительная информация представлена в разделе “Отключение функции “Контроль по HDMI” для компонента без гнезд HDMI” (стр. 32).

Настройка выхода звука подключенного компонента

Звук может выводиться только в формате 2-канального звука в зависимости от настроек выхода звука подключенного компонента. В этом случае настройте подключенный компонент на вывод звука в формате многоканального звука (PCM, DTS, Dolby Digital). Для получения дополнительных сведений о настройках вывода звука см. инструкции по эксплуатации подключенного компонента.

Подключение адаптера DIGITAL MEDIA PORT

Подключив адаптер DIGITAL MEDIA PORT, можно прослушивать звук от подключенного компонента через подставку.

В последнюю очередь подключите кабель питания переменного тока.

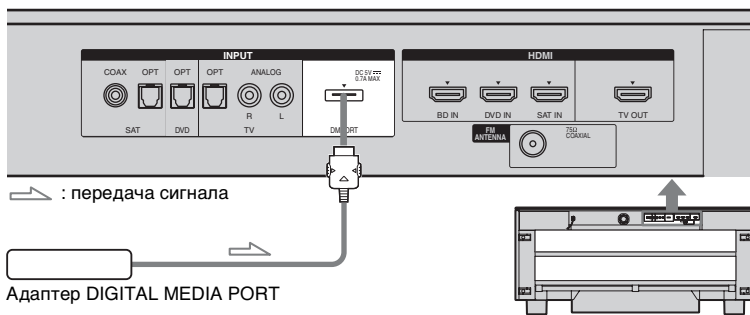

Примечания

- Не подключайте и не отключайте адаптер DIGITAL MEDIA PORT при включенной подставке.
- При подключении адаптера DIGITAL MEDIA PORT удостоверьтесь, что стрелка на разъеме указывает в направлении стрелки на гнезде DMPORT. Для отсоединения адаптера DIGITAL MEDIA PORT вытащите разъем, предварительно нажав и удерживая кнопки **A**.

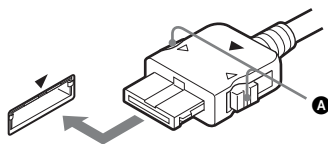

Указатель деталей и элементов управления

Дополнительная информация представлена на страницах, указанных в скобках.

Передняя панель

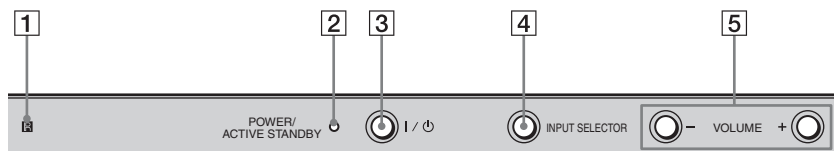

- 1** **IR (теледатчик) (43)**
Направляйте пульт ДУ на датчик.
- 2** **Индикатор POWER/ACTIVE STANDBY**
Индикаторы загораются в следующих случаях.
Зеленый: стойка включена.
Желтый: функция “Контроль по HDMI” работает при выключенной стойке.
Не горит: стойка выключена, функция “Контроль по HDMI” не работает.
- 3** **I / ⏻ (вкл/ожидание)**
Включение или выключение подставки.
- 4** **INPUT SELECTOR**
Выбирает источник входящего потока для воспроизведения.
- 5** **VOLUME +/-**
Регулирует громкость.

Дисплей верхней панели

Индикация дисплея верхней панели

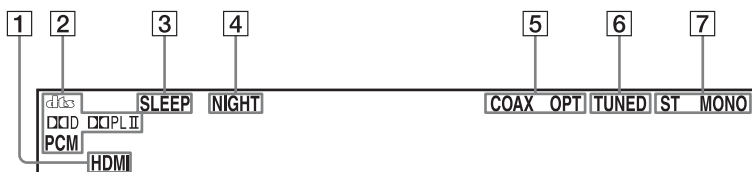

- 1 HDMI (13, 42)**
 Загорается при использовании оборудования HDMI.
- 2 Загорается в зависимости от поступающего входного аудиосигнала.**
- 3 SLEEP (40)**
 Мигает, если активирована функция отключения.
- 4 NIGHT (29)**
 Загорается в режиме NIGHT.
- 5 COAX/OPT**
 Загорается в зависимости от используемого кабеля.
- 6 TUNED (24)**
 Загорается при приеме станции FM.
- 7 ST/MONO (25)**
 ST: Загорается при приеме станции стерео FM.
 MONO: Загорается при настройке подставки на воспроизведение радиостанции стерео FM в монофоническом режиме.

Пульт ДУ

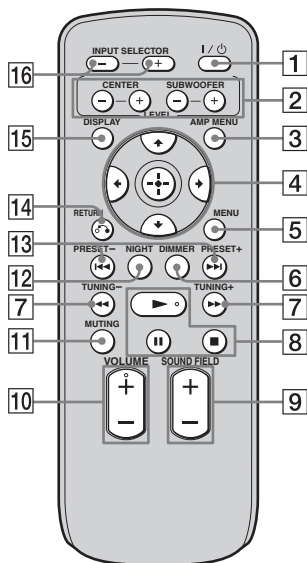

Кнопки для управления данной подставкой

- 1 I/⏻ (вкл/ожидание)
Включение или выключение подставки.
- 2 LEVEL
Регулировка уровня центрального динамика и сабвуфера. Это относится ко всем звуковым полям.
- 3 AMP MENU
Отображает меню подставки (стр. 36).
- 4 ←, ↑, ↓, → или (+/-)
Для выбора настроек нажмите ←, ↑, ↓ или →. Затем для подтверждения выбора нажмите (+/-).
- 5 MENU
Нажмите, чтобы предварительно настроить станцию или дать название предварительно настроенной станции (стр. 24, 26).

- 6 DIMMER
Выбор одного из 2 уровней яркости дисплея верхней панели.
- 7 TUNING +/-
Выбор станции (стр. 24, 25).
- 9 SOUND FIELD +/-
Позволяет выбрать звуковое поле (стр. 28).
- 10 VOLUME +/-
Регулирует громкость.
- 11 MUTING
Отключает звук.
- 12 NIGHT
Нажмите эту кнопку для включения режим работы NIGHT (стр. 29).
- 13 PRESET +/-
Выбор предварительно настроенной станции (стр. 25).
- 14 ↶ RETURN
Возврат к предыдущему меню.
- 15 DISPLAY
Переключение отображаемой информации на дисплее верхней панели.
- 16 INPUT SELECTOR +/-
Выбор входного источника, например тюнера или другого подключенного компонента.

Кнопки для управления компонентом, подключенным через соединение DMPORT

- 4 ←, ↑, ↓, → или (+/-)
Выбор пункта меню и открытие выбранного пункта.
- 5 MENU
Отображение MENU.
- 7 ◀▶
Перемотка диска вперед или назад при нажатии во время воспроизведения.
- 8 ▶ (воспроизведение) || (пауза) ■ (стоп)
Кнопки режимов воспроизведения.

13 ⏪/⏩

Пропуск разделов.

14 ↶ RETURN

Возврат к предыдущему меню.

15 DISPLAY

Выбор установки дисплея верхней панели.

Просмотр телепрограмм

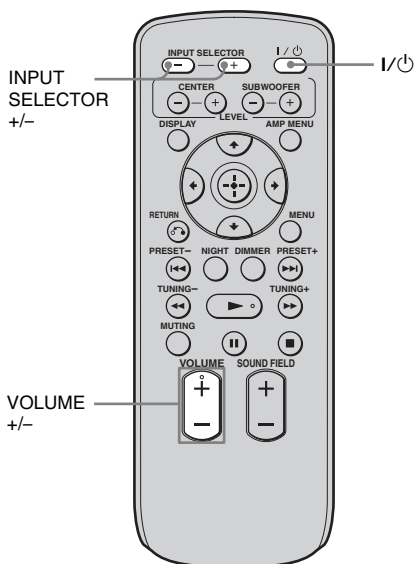

- 1** Включите телевизор и выберите программу.
Дополнительная информация содержится в инструкциях по эксплуатации телевизора.
- 2** Включите подставку.
- 3** Нажимайте кнопку **INPUT SELECTOR** + или – пока индикация “TV” не отобразится на дисплее передней панели.
- 4** Отрегулируйте громкость с помощью кнопки **VOLUME +/-**.

Совет

- Источником звука может быть динамик телевизора. В этом случае уберите звук на динамике до минимума.

Использование других компонентов

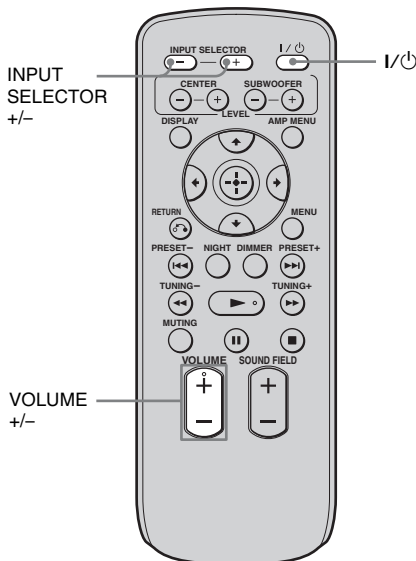

Использование спутникового тюнера

- 1** Включите телевизор.
Дополнительная информация содержится в инструкциях по эксплуатации телевизора.
- 2** Включите спутниковый тюнер и подставку.
- 3** Нажимайте кнопку INPUT SELECTOR + или – пока индикация “SAT” не отобразится на дисплее передней панели.
- 4** Изменить кнопку ввода телевизора.
Дополнительная информация содержится в инструкциях по эксплуатации телевизора.
- 5** Отрегулируйте громкость с помощью кнопки VOLUME +/-.

Совет

- Источником звука может быть динамик телевизора. В этом случае уберите звук на динамике до минимума.

Использование дисков Blu-ray Disc, DVD, а также игровых консолей “PlayStation 2” и “PlayStation 3”

- 1** Включите телевизор.
- 2** Включите устройство воспроизведения (записи) дисков Blu-ray Disc/дисков DVD, игровую консоль “PlayStation 2” или “PlayStation 3”, а также подставку.
- 3** Нажимайте кнопку INPUT SELECTOR + или – пока индикация “BD” или “DVD” не отобразится на дисплее верхней панели.
- 4** Изменить кнопку ввода телевизора.
Дополнительная информация содержится в инструкциях по эксплуатации телевизора.
- 5** Запустите воспроизведение диска.

Совет

- При воспроизведении с подключенных компонентов звука в форматах Dolby True HD, Dolby Digital Plus или DTS HD подставка будет выводить звук в формате Dolby Digital или DTS. При воспроизведении таких звуковых форматов настройте, если возможно, подключенный компонент на вывод звука в формате многоканального звука PCM.

Использование компонента, подключенного через соединение DMPORT

- 1** Нажимайте кнопку INPUT SELECTOR + или – пока индикация “DMPORT” не отобразится на дисплее верхней панели.
- 2** Начните воспроизведение с подключенного компонента.

Примечание

- Можно достичь оптимального качества звука при использовании переносных аудиокomпонентов в любом звуковом поле, кроме “STANDARD”, при этом используя эффект Portable Audio Enhancer.

Функции тюнера

Предварительная настройка радиостанций

Можно предварительно настроить 20 радиостанций FM. Перед настройкой уменьшите уровень громкость до минимума.

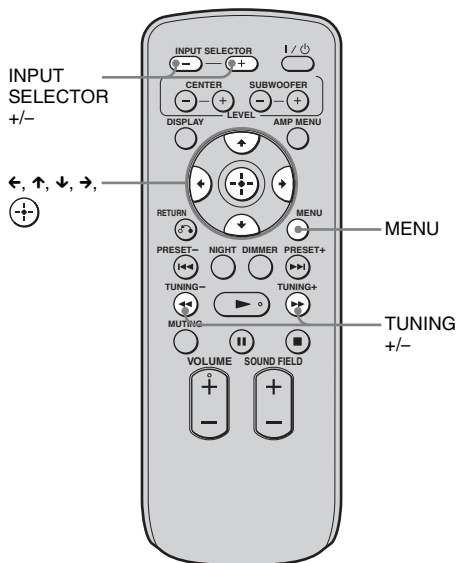

- 1** Нажимайте кнопку **INPUT SELECTOR +** или **-** пока индикация “FM” не отобразится на дисплее верхней панели.
- 2** Нажмите и удерживайте кнопку **TUNING +** или **-** пока не начнется автопоиск.
При настройке на станцию поиск прекратится. Индикация “TUNED” загорится на дисплее верхней панели.
- 3** Нажмите кнопку **MENU**.

4 Нажимайте кнопку **↑/↓** пока индикация “Memory?” не отобразится на дисплее верхней панели.

5 Нажмите кнопку **⊕**.

На дисплее верхней панели отобразится номер предварительной настройки.



6 С помощью кнопки **↑/↓** выберите необходимый номер предварительной настройки.



7 Нажмите кнопку **⊕**.

На дисплее верхней панели отобразится индикация “Complete!” и радиостанция будет сохранена в памяти.



8 Нажмите кнопку **MENU**.

9 Выполните шаги 2 - 8 для сохранения других радиостанций.

Изменение номера предварительной настройки

Выполните вышеуказанные действия начиная с шага 3.

Прслушивание радиоприемника

Сначала выполните предварительную настройку радиостанций в памяти подставки (см. раздел “Предварительная настройка радиостанций” (стр. 24)).

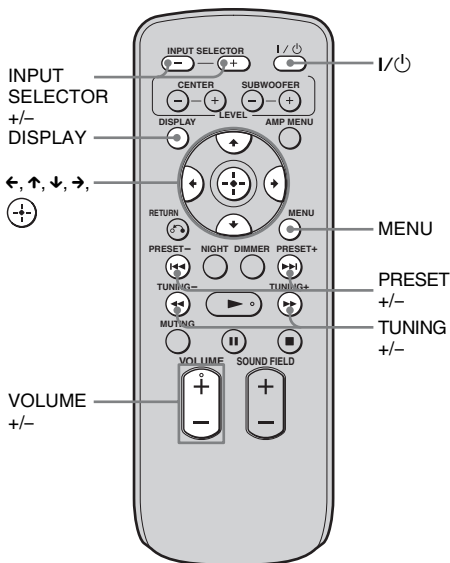

1 Нажимайте кнопку **INPUT SELECTOR +** или **-** пока индикация “FM” не отобразится на дисплее верхней панели.

Настроена последняя принятая радиостанция.

2 С помощью кнопки **PRESET +** или **-** выберите предварительно настроенную радиостанцию.

При каждом нажатии кнопки будет осуществляться переход к одной из предварительно настроенных радиостанций.

3 Отрегулируйте громкость с помощью кнопки **VOLUME +/-**.

Выключение радиоприемника

С помощью кнопки **I/O** выключите подставку.

Чтобы перейти к другой функции, нажмите кнопку **INPUT SELECTOR +** или **-**.

Прслушивание радиостанций, которые не были настроены предварительно

Выполните ручную или автоматическую настройку в шаге 2.

Для ручной настройки повторно нажимайте кнопку **TUNING +** или **-**.

Для автоматической настройки нажмите и удерживайте кнопку **TUNING +** или **-**.

При настройке на радиостанцию автоматический поиск прекратится.

Чтобы остановить автоматический поиск вручную, нажмите кнопку **TUNING +** или **-**.

Если в эфире программы диапазона FM слышны шумы

Если в эфире программы диапазона FM слышны шумы, можно выбрать прием в монофоническом режиме. Стереозвук исчезнет, но качество приема улучшится.

1 Нажмите кнопку **MENU**.

2 Нажимайте кнопку **↑/↓** пока индикация “FM Mode?” не отобразится на дисплее верхней панели, затем нажмите кнопку **↔** или **→**.

3 С помощью кнопок **↑/↓** выберите “MONO”.

- STEREO: прием в стереофоническом режиме.

- MONO: прием в монофоническом режиме.

4 Нажмите кнопку **↔**.

Настройка выполнена.

5 Нажмите кнопку **MENU**.

Совет

- Чтобы улучшить качество приема, попробуйте изменить ориентацию проволочной антенны FM (прилагается).

Присвоение названий предварительно настроенным радиостанциям

Можно ввести название для предварительно настроенных радиостанций. Эти названия (например, “XYZ”) отображаются на дисплее верхней панели при выборе станции. Помните, что для каждой предварительно настроенной радиостанции можно ввести только одно название.

1 Нажимайте кнопку INPUT SELECTOR + или -, пока индикация “FM” не отобразится на дисплее верхней панели.

Настроена последняя принятая радиостанция.

2 С помощью кнопки PRESET + или - выберите предварительно настроенную радиостанцию, для которой нужно ввести название.

3 Нажмите кнопку MENU.

4 Нажимайте кнопку ↑/↓ пока индикация “Name In?” не отобразится на дисплее верхней панели.



5 Нажмите кнопку ⊕.

6 Введите имя с помощью кнопок ←/↑/↓/→.

С помощью кнопок ↑/↓ выберите символ, затем нажмите кнопку →, чтобы переместить курсор к следующему символу.

В названиях радиостанций можно использовать буквы, цифры и другие символы.

В случае ошибки при вводе символа

Нажимайте кнопку ←/→, пока не замигает символ, который необходимо изменить, затем с помощью кнопок ↑/↓ выберите нужный символ.

7 Нажмите кнопку ⊕.

На дисплее верхней панели отобразится индикация “Complete!” и название радиостанции будет сохранено в памяти.



8 Нажмите кнопку MENU.

Совет

- Частоту можно отобразить на дисплее верхней панели, последовательно нажимая кнопку DISPLAY (стр. 27).

Просмотр названия станции или частоты на дисплее передней панели

Если подставка настроена на прием радиоволн диапазона “FM”, частоту можно отобразить на дисплее верхней панели.

Нажмите кнопку **DISPLAY**.

Каждый раз при нажатии кнопки **DISPLAY** название станции на дисплее верхней панели изменяется на частоту и наоборот.

К сведению:

- Название радиостанции отображается в том случае, если оно было заранее введено для предварительно настроенной радиостанции.
- Частота на дисплее верхней панели меняется на название радиостанции через несколько секунд.

Использование Radio Data System (RDS)

Что такое Radio Data System?

Radio Data System (RDS) является услугой, предоставляемой радиостанциями и заключающейся в посылке дополнительной информации вместе с обычным радиосигналом. В этом тюнере имеется такая удобная функция RDS, как отображение названия радиостанции. Функция RDS доступна только для радиостанций в диапазоне FM.*

Примечание

- Функции RDS могут работать неправильно, если принимаемая радиостанция некорректно передает сигнал RDS или сигнал слишком слабый.
- * Не все радиостанции в диапазоне FM предоставляют услуги RDS, и не все услуги, предоставляемые ими, одинаковы. Для ознакомления с системой RDS и получения сведений об услугах RDS в данной местности обратитесь к представителю местной радиостанции.

Прием радиосигналов RDS

Просто выберите радиостанцию в диапазоне FM.

При настройке на радиостанцию, которая предоставляет услуги RDS, частота, отображаемая на дисплее верхней панели, изменяется на название станции*.

- * Если радиосигналы RDS не принимаются, то название станции не будет отображаться на дисплее верхней панели.

Совет

- Когда отображается название радиостанции, частоту можно отобразить с помощью повторного нажатия кнопки **DISPLAY**.

Функция объемного звучания

Эффект объемного звука

Выбор звукового поля

Данная подставка может воспроизводить многоканальный объемный звук. Можно выбрать одно из улучшенных, запрограммированных в подставке, звуковых полей.

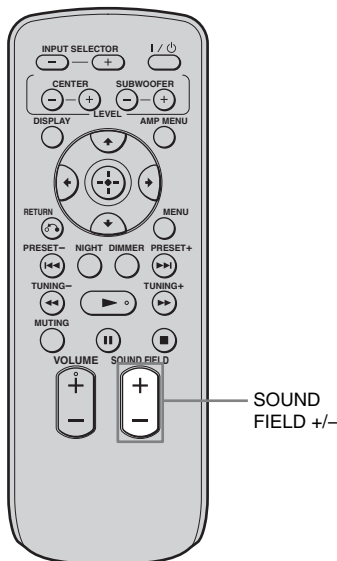

Нажмите кнопку SOUND FIELD +/-.

Данное звуковое поле будет отображаться на дисплее верхней панели. Каждый раз при нажатии на кнопку SOUND FIELD +/- информация на дисплее изменяется циклически следующим образом:

STANDARD ↔ MOVIE ↔ NEWS ↔
SPORTS ↔ GAME ↔ MUSIC ↔ JAZZ
↔ CLASSIC ↔ ROCK ↔ POP ↔
DANCE ↔ FLAT ↔ STANDARD

Нажимайте кнопку SOUND FIELD +/-, пока не появится нужное звуковое поле.



Возможные звуковые поля

Звуковое поле	Эффект
STANDARD	Стандартная настройка.
MOVIE*	Воспроизведение мощного и реалистичного звука, наряду с четким воспроизведением речи.
NEWS*	Четкое воспроизведение речи диктора.
SPORTS*	Четкое воспроизведение комментариев, наряду с воспроизведением реалистичного звука с эффектом объемного звучания, например аплодисментов и т.д.
GAME*	Воспроизведение мощного и реалистичного звука, наиболее подходящего для видеоигр.
MUSIC*	Воспроизведение музыки с оптимальным эффектом окружающего звучания.
JAZZ	Создание атмосферы джаз-клуба.
CLASSIC	Создание атмосферы концерта классической музыки.
ROCK	Воспроизведение мощного звука, наиболее подходящего для прослушивания рок-музыки.

Звуковое поле	Эффект
POP	Воспроизведение звука, поднимающего настроение, наиболее подходящего для прослушивания поп-музыки.
DANCE	Создание атмосферы танцевального зала.
FLAT	Воспроизведение стереозвуча без каких-либо эффектов.

* Эти звуковые поля не отображаются, если для параметра INPUT SELECTOR выбрано значение "DMPORT".

Примечание

- При использовании режимов "MOVIE", "SPORTS", "GAME" и "MUSIC" воспроизводится объемный звук. В режимах "STANDARD" и "NEWS" воспроизводится многоканальный объемный звук. В других режимах воспроизводится стереозвук.

К сведению:

- Звуковые поля, присвоенные каждому выходу, сохраняются даже при отключении кабеля питания переменного тока.
- Многоканальный звук обрабатывается функцией объемного звука в любом звуковом поле. Кроме того, многоканальный звук обрабатывается этой функцией в полях "MOVIE" или "SPORTS".

Прослушивание с низким уровнем громкости (режим NIGHT)

С помощью этой функции Вы сможете насладиться всеми звуковыми эффектами и расслышать каждое слово разговора даже при низком уровне громкости. Эта функция полезна для прослушивания звука в позднее время.

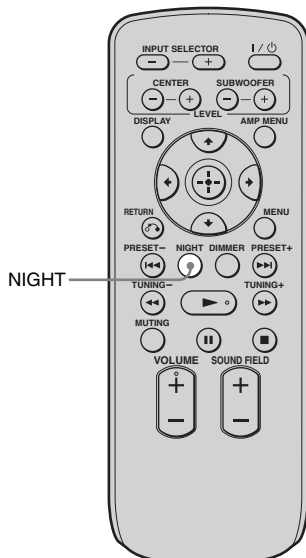

Нажмите кнопку NIGHT.

Чтобы выйти из ночного режима, еще раз нажмите кнопку NIGHT.

Совет

- Можно прослушивать звук в формате Dolby Digital при низком уровне громкости, используя функцию AUDIO DRC (стр. 38).

Функции “BRAVIA” Sync

Что такое функции “BRAVIA” Sync?

При подсоединении компонентов компании Sony, совместимых с “BRAVIA” Sync, с помощью кабеля HDMI (приобретается дополнительно) управление ими упрощается за счет следующих функций.

- Воспроизведение одним нажатием: при воспроизведении такого компонента, как устройство воспроизведения (записи) дисков Blu-ray Disc/DVD подставка и телевизор включаются автоматически и переключаются на требуемый вход HDMI.
- Управление звуковым сигналом системы: при просмотре телевизора можно выводить звук через динамики телевизора или подставки.
- Выключение системы: при выключении телевизора подставка и подсоединенные компоненты также отключаются.

Функция “BRAVIA” Sync поддерживается телевизорами Sony, проигрывателями дисков Blu-ray Disc/DVD, усилителями аудио/видеосигналов и т. д. благодаря функции “Контроль по HDMI”.

КОНТРОЛЬ ПО HDMI является общим стандартом для функции управления, используемым CEC (Consumer Electronics Control) для HDMI (High-Definition Multimedia Interface).

Функция “Контроль по HDMI” не работает в следующих случаях.

- При подключении этой подставки к компоненту, который не поддерживает функцию “Контроль по HDMI”.

- При подсоединении подставки к компонентам через другое соединение (не HDMI).

Данную подставку рекомендуется подключать к устройствам, поддерживающим функцию “BRAVIA” Sync.

Примечание

- При использовании некоторых компонентов функция “Контроль по HDMI” может не работать. См. инструкции по эксплуатации компонента.

Подготовка к использованию функции “BRAVIA” Sync

Чтобы использовать функцию “BRAVIA” Sync, включите функцию “Контроль по HDMI” для подставки и подсоединенного компонента. При подсоединении телевизора Sony, поддерживающего функцию “Контроль по HDMI”, эту функцию можно одновременно включить для подставки и подсоединенного компонента, включив функцию “Контроль по HDMI” телевизора.

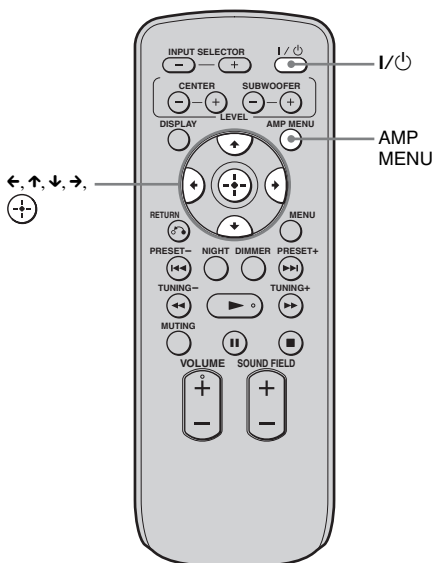

- 1** Убедитесь, что подставка подсоединена к телевизору и подсоединенным компонентам (которые должны поддерживать функцию “Контроль по HDMI”) с помощью кабелей HDMI (приобретаются дополнительно).
- 2** Включите подставку, телевизор и подсоединенные компоненты.

- 3** Выберите вход на подставке, подсоединенной к компоненту, который необходимо воспроизвести (BD, DVD, SAT), и переключитесь на вход HDMI телевизора, чтобы появилось изображение с подключенного компонента.

- 4** Включите функцию “Контроль по HDMI” на телевизоре.

При этом одновременно будет включена функция “Контроль по HDMI” на подставке и подсоединенном компоненте. Во время настройки на дисплее верхней панели будет отображаться индикация “SCANNING”. После завершения настройки на дисплее верхней панели будет отображаться “COMPLETE”. Дождитесь завершения настройки.

Если после выполнения вышеописанных шагов надписи “SCANNING” или “COMPLETE” не отображаются

Включите функцию “Контроль по HDMI” отдельно на подставке и подсоединенном компоненте.

- 1** Нажмите кнопку AMP MENU.
- 2** Несколько раз нажмите кнопку ↑/↓, пока не появится “SET HDMI”, затем нажмите ⊕ или →.
- 3** Несколько раз нажмите кнопку ↑/↓, пока не появится “CTRL: HDMI”, затем нажмите ⊕ или →.
- 4** Нажмите кнопку ↑/↓ для выбора значения “ON”.
- 5** Нажмите кнопку AMP MENU. Меню AMP отключится. Функция “Контроль по HDMI” будет включена.

продолжение на следующей странице

6 Включите функцию “Контроль по HDMI” на подсоединенном компоненте.

Для получения дополнительной информации о настройке подсоединенного компонента см. соответствующие инструкции по эксплуатации.

7 Выберите вход на подставке, подсоединенной к компоненту, для которого необходимо использовать функцию “Контроль по HDMI” (BD, DVD, SAT), и повторите шаг 6.

В случае добавления или повторного подсоединения компонента

Снова выполните шаги “Подготовка к использованию функции “BRAVIA” Sync” и “Если после выполнения вышеописанных шагов надписи “SCANNING” или “COMPLETE” не отображаются”.

Примечания

- Во время настройки функции “Контроль по HDMI” для подставки функция “Управление звуковым сигналом системы” не работает.
- Если функция “Контроль по HDMI” подсоединенного компонента не включается одновременно с включением функции “КОНТРОЛЬ ПО HDMI” на телевизоре, включите ее с помощью меню подсоединенного компонента.
- Для получения дополнительной информации о настройке телевизора и подсоединенного компонента см. соответствующие инструкции по эксплуатации.

Совет

- Настройкой по умолчанию функции “Контроль по HDMI” подставки является значение “OFF”.

Отключение функции “Контроль по HDMI” для компонента без гнезд HDMI

Чтобы вывести звук с компонента без гнезд HDMI при включенной функции “Контроль по HDMI”, отключите эту функцию для данного компонента.

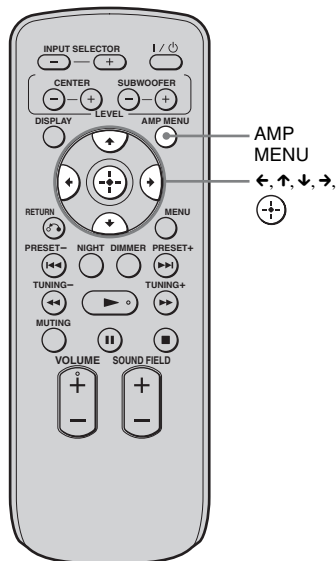

- 1 Нажмите кнопку AMP MENU.
- 2 Несколько раз нажмите кнопку ↑/↓, пока не появится “SET HDMI”, затем нажмите (+/-) или →.
- 3 Нажмите кнопку ↑/↓, чтобы выбрать компонент, для которого требуется отключить функцию “Контроль по HDMI” (DVD CTRL, SAT CTRL или DMPORT. CTRL), затем нажмите (+/-) или →.
- 4 Нажмите кнопку ↑/↓ для выбора значения “OFF”.
- 5 Нажмите кнопку AMP MENU. Меню AMP отключится.

Примечание

- Если не отключить функцию “Контроль по HDMI” для компонента без гнезд HDMI, то звук с этого компонента не будет выводиться через подставку.

Совет

- При подключении видеовыхода адаптера DIGITAL MEDIA PORT к видеовыходу телевизора установите для параметра “DMPORT. CTRL” значение “OFF”. При подключении адаптера DIGITAL MEDIA PORT без гнезда видеовыхода установите для параметра “DMPORT. CTRL” значение “ON”.

Использование дисков Blu-ray Disc/DVD

(Воспроизведение одним нажатием)

Воспроизведение подсоединенного компонента.

Подставка и телевизор включаются автоматически и переключаются на соответствующий вход HDMI.

Примечание

- В некоторых телевизорах может не выводиться начало программы.

Совет

- Устройство воспроизведения (записи) дисков Blu-ray Disc/DVD, подсоединенное к подставке, можно использовать даже в том случае, если подставка выключена. При этом желтым цветом горит индикатор POWER/ACTIVE STANDBY.

Вывод звука с телевизора через динамики

(Управление звуковым сигналом системы)

Звук телевизора можно прослушивать через динамики подставки, выполнив для этого простую операцию. Для получения дополнительной информации см. инструкции по эксплуатации телевизора.

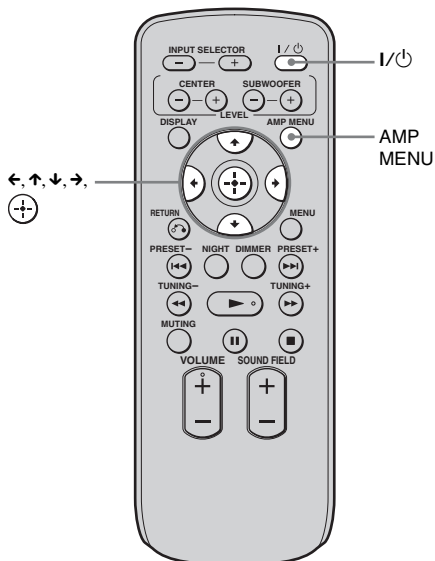

Нажмите кнопку I/⏻, чтобы включить подставку.

Звук выводится через громкоговоритель подставки. При отключении подставки звук выводится через громкоговоритель телевизора.

Примечания

- Если телевизор был включен до включения подставки, то некоторое время звук телевизора не будет слышен.

- При подсоединении телевизора, не поддерживающего функцию “Управление звуковым сигналом системы”, функция “Управление звуковым сигналом системы” не работает.

Совет

- Отрегулировать уровень громкости и отключить звук динамиков подставки можно с помощью пульта ДУ телевизора.

Использование функции ограничения громкости

При активированной функции «Управление звуковым сигналом системы» и переключении вывода с громкоговорителя телевизора на громкоговоритель подставки в зависимости от уровня громкости подставки может увеличиться громкость звука. Предотвратить это явление можно путем ограничения максимального уровня громкости.

- 1** Нажмите кнопку AMP MENU.
- 2** Нажимайте кнопку \uparrow/\downarrow , пока не отобразится индикация «SET HDMI», затем нажмите кнопку \oplus или \rightarrow .
- 3** Нажимайте кнопку \uparrow/\downarrow , пока не отобразится индикация «VOL LIMIT», затем нажмите кнопку \oplus или \rightarrow .
- 4** С помощью кнопки \uparrow/\downarrow выберите максимальный уровень громкости. Максимальный уровень громкости изменяется следующим образом:
MAX \leftrightarrow 49 \leftrightarrow 48 2 \leftrightarrow 1 \leftrightarrow MIN
- 5** Нажмите кнопку AMP MENU.
Меню AMP отключится.

Примечания

- Эта функция доступна только при включенной функции «Контроль по HDMI».
- Эта функция становится недоступной при смене вывода сигналов через динамики подставки на вывод через динамики телевизора.

К сведению:

- Мы рекомендуем установить максимальный уровень громкости несколько ниже того уровня, которым Вы обычно пользуетесь.
- Независимо от установленного максимального уровня громкости можно пользоваться кнопкой VOLUME +/- подставки и пульта ДУ.
- Если Вы не хотите ограничивать максимальный уровень громкости, выберите значение «MAX».

Отключение подставки, телевизора и подключенных компонентов

(Выключение системы)

При выключении телевизора с помощью кнопки POWER на пульте ДУ телевизора стойка и подключенные компоненты отключаются автоматически.

Примечание

- В зависимости от состояния подключенные компоненты, возможно, не будут выключены. Для получения дополнительной информации см. инструкции по эксплуатации подключенных компонентов.

Дополнительные настройки

Настройки и параметры меню усилителя

Использование меню AMP

С помощью кнопки AMP MENU на пульте ДУ можно устанавливать следующие элементы.

Настройки, принятые по умолчанию, подчеркнуты.

AMP MENU

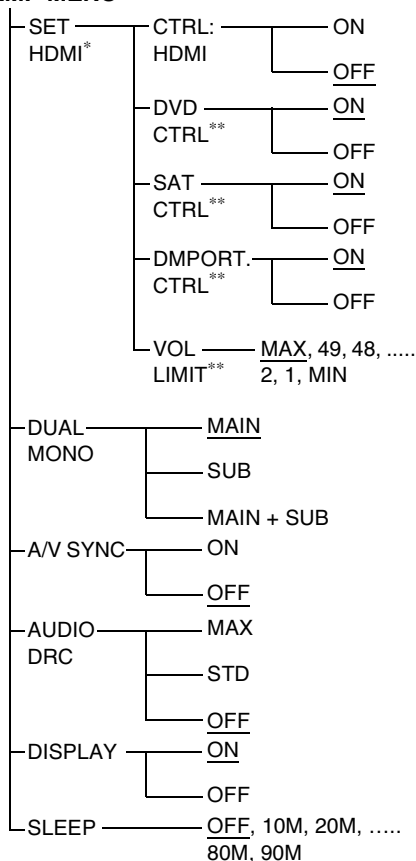

* Дополнительная информация представлена в “Функции “BRAVIA” Sync” (стр. 30).

** Данная настройка отображается, если для параметра “CTRL: HDMI” установлено значение “ON”.

- 1 Нажмите кнопку AMP MENU для включения меню AMP.
- 2 Нажмите кнопку ←/↑/↓/→ несколько раз для выбора и настройки элемента.
- 3 Нажмите кнопку AMP MENU для выключения меню AMP.

Ниже приводится подробное описание каждой из настроек.

Мультиплексное радиовещание (DUAL MONO)

Прослушивать мультиплексный радиосигнал можно в случае, если система принимает мультиплексный радиосигнал AC-3.

Примечание

• Для приема сигнала AC-3 необходимо подключить цифровой спутниковый тюнер к подставке с помощью оптического или коаксиального кабеля и настроить цифровой режим вывода цифрового спутникового тюнера на AC-3.

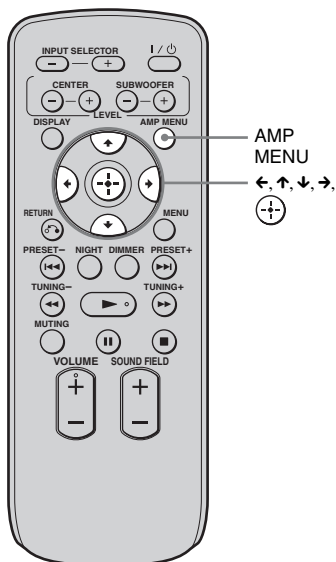

- SUB: воспроизведение только дополнительного канала.
- MAIN+SUB: основной звук выводится через левый динамик, а дополнительный через правый.

4 Нажмите кнопку AMP MENU. Меню AMP отключится.

- 1 Нажмите кнопку AMP MENU.
- 2 Нажимайте кнопку \uparrow/\downarrow , пока не отобразится индикация "DUAL MONO", затем нажмите \leftarrow или \rightarrow .
- 3 С помощью кнопок \uparrow/\downarrow выберите нужный звук.

- MAIN: воспроизведение только основного канала.

Настройка задержки между звуком и изображением (A/V SYNC)

С помощью этой функции можно задержать воспроизведение звука, если изображение отстает от звука.

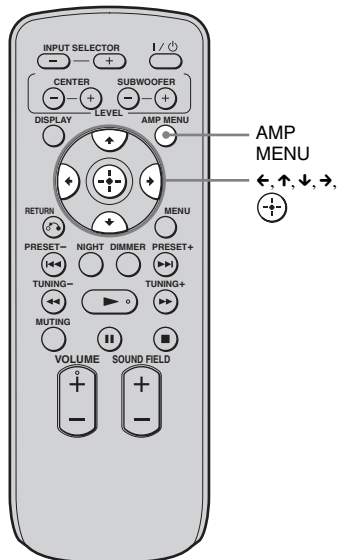

- 1 Нажмите кнопку AMP MENU.
- 2 Несколько раз нажмите кнопку ↓/↑, пока не появится индикация “A/V SYNC”, затем нажмите ⊕ или ⊖.
- 3 Нажмите кнопку ↑/↓ для выбора настройки.
 - OFF: настройка не работает.
 - ON: настройка задержки между изображением и звуком.
- 4 Нажмите кнопку AMP MENU. Меню AMP отключится.

Примечания

- Возможно, с помощью этой функции вам не удастся полностью устранить задержку между звуком и изображением.
- Эту функции можно использовать только для входов Dolby Digital, DTS и Линейный PCM (2ch) с коаксиальным (аудио), оптическим кабелем (аудио) или кабелем HDMI.

Прослушивание звука Dolby Digital с низким уровнем громкости (AUDIO DRC)

Ограничивает динамический диапазон звуковых дорожек. Прекрасно подходит для просмотра фильмов с низким уровнем громкости. Функция AUDIO DRC работает только для источников в формате Dolby Digital.

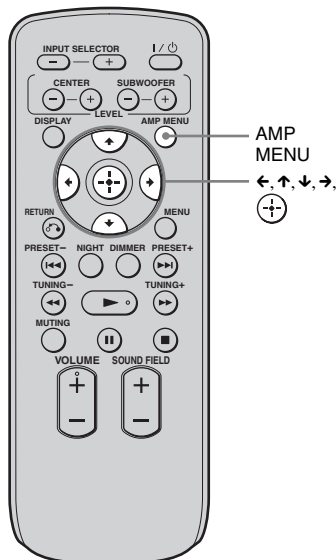

- 1 Нажмите кнопку AMP MENU.
- 2 Нажимайте кнопку ↑/↓, пока не отобразится “AUDIO DRC”, затем нажмите кнопку ⊕ или ⊖.
- 3 Нажмите кнопку ↑/↓ для выбора настройки.
 - OFF: динамический диапазон не сжимается.
 - STD: воспроизводит звуковую дорожку с таким динамическим диапазоном, который определил инженер звукозаписи.
 - MAX: полное ограничение динамического диапазона.

- 4** Нажмите кнопку AMP MENU.
Меню AMP отключится.

Изменение настроек дисплея (DISPLAY)

Настройки дисплея можно изменить.

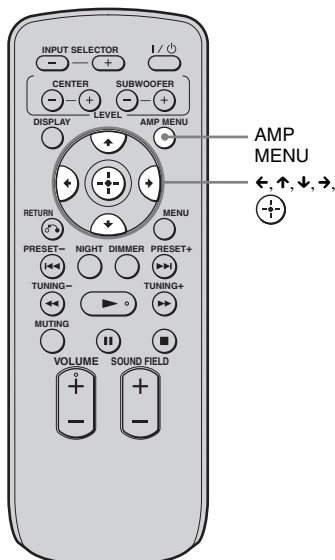

- 1** Нажмите кнопку AMP MENU.
- 2** Нажимайте кнопку ↑/↓, пока не отобразится “DISPLAY”, затем нажмите кнопку (↑/↓) или →.
- 3** С помощью кнопок ↑/↓ выберите настройку для дисплея верхней панели.
 - ON: дисплей всегда включен.
 - OFF: во время работы стойки на несколько секунд отобразится эта индикация.

Примечание

- Дисплей всегда включен, если используется функция отключения звука или защиты, даже если функция “DISPLAY” установлена на “OFF”.

- 4** Нажмите кнопку AMP MENU.
Меню AMP отключится.

Использование таймера отключения

Вы можете задать автоматическое отключение подставки в назначенное время, что позволит засыпать под музыку. Время до отключения задается шагами по 10 минут.

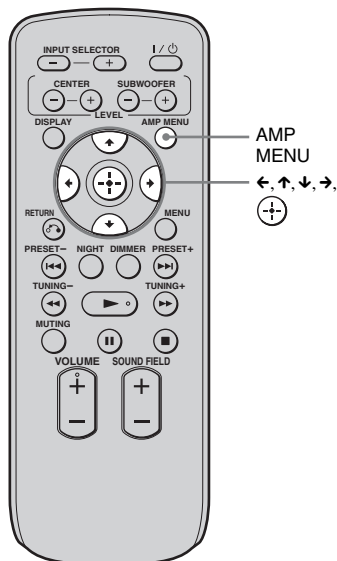

- 1** Нажмите кнопку AMP MENU.
- 2** Нажимайте кнопку \uparrow/\downarrow , пока не отобразится "SLEEP", затем нажмите кнопку \oplus или \ominus .
- 3** С помощью кнопок \uparrow/\downarrow установите время отключения.

Индикация минут на дисплее (оставшееся время) изменяется следующим образом:

OFF \leftrightarrow 10M \leftrightarrow 20M
 \updownarrow \updownarrow
90M \leftrightarrow 80M 30M

Примечание

- Эта функция реализована только в данной подставке, она отсутствует у подключенного телевизора и других компонентов.

Дополнительная информация

Устранение неисправностей

Если в процессе эксплуатации подставки вы столкнетесь с одной из описанных ниже проблем, помощь в ее решении может оказать данное руководство по устранению неисправностей. Если проблему не удастся устранить, обратитесь к ближайшему дилеру фирмы Sony.

Общие

Питание не включается.

- Проверьте правильность подключения кабеля питания переменного тока.

Если на дисплее верхней панели периодически возникает индикация “PROTECTOR” и “PUSH POWER”.

Нажмите кнопку I/⏻, чтобы отключить подставку и после того как исчезнет индикация “STANDBY” проверьте следующий элемент.

- Не заблокированы ли вентиляционные отверстия подставки?

После проверки указанного элемента и устранения проблемы включите подставку. Если причину проблемы выявить не удалось даже после проверки элемента, обратитесь к ближайшему дилеру Sony.

Не воспроизводится звук в многоканальном формате Dolby Digital или DTS.

- Убедитесь в том, что воспроизводимый диск Blu-ray Disc, DVD или другой носитель записан в формате Dolby Digital или DTS.
- При подключении устройства воспроизведения дисков Blu-ray Disc, DVD и другого оборудования к

цифровым гнездам подставки проверьте аудионастройки (параметры выходного аудиосигнала) подключенного компонента.

Не удается добиться эффекта объемного звучания.

- Звуковое поле может отсутствовать при воспроизведении некоторых видов цифрового сигнала (стр. 28).

В динамике звук отсутствует или воспроизводится только на очень малой громкости.

- Проверьте уровень громкости с помощью кнопки VOLUME +.
- С помощью кнопки MUTE или VOLUME + отмените функцию отключения звука.
- С помощью кнопки SOUND FIELD +/- проверьте выбранное звуковое поле.
- В зависимости от источника действие динамиков может быть не очень заметным.

Задержка звука за изображением.

- Установите функцию “A/V SYNC” в положение “OFF”, когда “A/V SYNC” установлен на “ON”.

Подключенные компоненты

Звук отсутствует или воспроизводится на очень малой громкости вне зависимости от выбранного компонента.

- Проверьте правильность и надежность соединения системы и компонентов.
- Убедитесь в том, что включена как подставка, так и выбранный компонент.

Не воспроизводится звук, поступающий от выбранного компонента.

- Убедитесь в том, что компонент правильно подключен к входным аудиоразъемам, предназначенным для подключения данного компонента.

продолжение на следующей странице

- Убедитесь в том, что штекеры проводов до упора вставлены в разъемы компонента и подставки.
- Проверьте правильность выбора компонента.

Звук прерывается или слышен шум.

- См. раздел “Форматы, поддерживаемые подставкой” (стр. 44).

На экране телевизора отсутствует изображение.

- Проверьте правильность выбора телевизора.
- Выберите подходящий режим ввода для телевизора.
- Проверьте соединение HDMI.
- Убедитесь в том, что штекеры проводов до упора вставлены в разъемы компонента и подставки.

Контроль по HDMI

Если при использовании функции “BRAVIA” Sync вы столкнетесь с одной из описанных ниже проблем, помощь в ее решении может оказать данное руководство по устранению неисправностей.

Функция “Контроль по HDMI” не работает.

- Проверьте соединение HDMI (стр. 13).
- Убедитесь, что в меню AMP для параметра “CTRL: HDMI” установлено значение “ON”.
- Убедитесь, что подключенный компонент поддерживает функцию “Контроль по HDMI”.
- Проверьте настройки функции “Контроль по HDMI” подключенного компонента. См. инструкции по эксплуатации подключенного компонента.

- При смене соединения HDMI, подсоединении или отсоединении кабеля питания переменного тока или при аварийном отключении питания повторите процедуры, описанные в разделе “Функции “BRAVIA” Sync” (стр. 30).

- Возможно, стойка не будет работать правильно, если выбран компонент, не поддерживающий функцию “Контроль по HDMI” телевизора.
- Убедитесь, что в меню AMP для параметров “DVD CTRL”, “SAT CTRL” или “DMPORT. CTRL” установлено значение “ON”.

Звук не выводится ни через динамики телевизора, ни через динамики стойки.

- Проверьте уровень громкости динамиков стойки и телевизора.
- Правильно выберите вход стойки.

Звук выводится одновременно через динамики телевизора и динамики стойки.

- Если функция “Контроль по HDMI” выключена или выбранный компонент не поддерживает данную функцию, отключите звук подставки или телевизора.

Функция “Выключение системы” не работает.

- Измените настройки телевизора на автоматическое выключение подключенных компонентов при выключении телевизора. Для получения дополнительной информации см. инструкции по эксплуатации телевизора.

На экране телевизора отсутствует изображение.

- Убедитесь, что HDMI IN и HDMI OUT подсоединены в обратной последовательности.

На экране телевизора отображается сообщение, что метод вывода сигналов изменился с вывода через динамики подставки на вывод через динамики телевизора.

- Функция “Контроль по HDMI” выбранного компонента выключена. Дополнительная информация представлена на “Подключение компонентов, не имеющих гнезд HDMI” (стр. 15).

ПРОЧЕЕ

Пульт ДУ не работает.

- Направьте пульт ДУ на теледатчик  подставки.
- Уберите предметы, препятствующие прохождению сигнала.
- Замените севшие батареи новыми в пульте ДУ.
- Убедитесь в том, что на пульте ДУ выбран правильный источник сигнала.

При смене вывода сигналов через динамики телевизора на вывод через динамики подставки произошло снижение уровня громкости.

- Работает функция ограничения уровня громкости. Дополнительная информация представлена на “Использование функции ограничения громкости” (стр. 35).
-

Если после выполнения всех этих действий подставка продолжает неправильно работать, перезагрузите ее, выполнив следующие действия:

Воспользуйтесь кнопками, расположенными на корпусе.

- 1** Нажмите кнопку , чтобы включить питание.

- 2** Удерживая нажатыми кнопки **INPUT SELECTOR** и **VOLUME -**, нажмите кнопку .

На экране появится надпись “COLD RESET” и будет выполнена перезагрузка. Меню AMP, звуковое поле и т.д. вернутся к настройкам по умолчанию.

Технические характеристики

RHT-G900

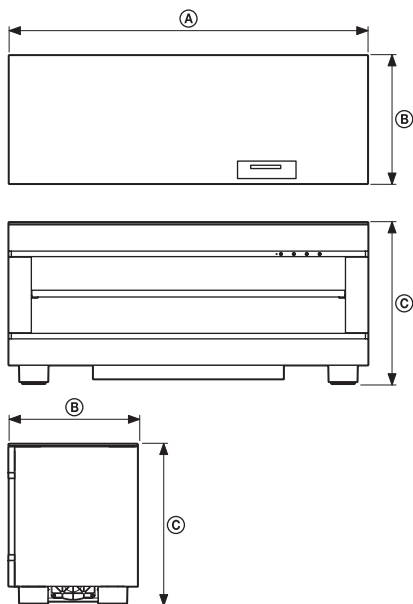

Размеры: мм (прибл.)	Ⓐ	1115
	Ⓑ	400
	Ⓒ	500
Масса: кг		54

RHT-G1500

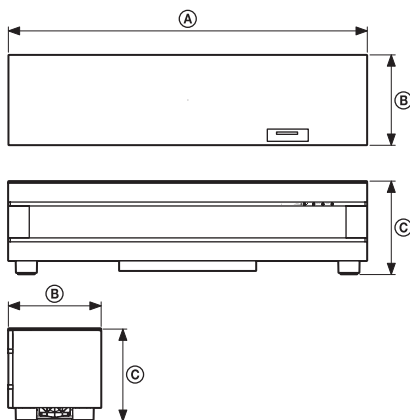

Размеры: мм (прибл.)	Ⓐ	1550
	Ⓑ	400
	Ⓒ	400
Масса: кг		59

Форматы, поддерживаемые подставкой

Подставка поддерживает следующие цифровые форматы ввода:

Формат	Поддерживается/не поддерживается
Dolby Digital	○
DTS	○
Линейный PCM-2ch*	○
Линейный PCM-7.1ch 48k* (только в HDMI)	○
Линейный PCM-7.1ch 96k	×
Dolby Digital Plus	×
Dolby True HD	×
DTS-HD	×

* Вход Линейный PCM может принимать сигналы с частотой дискретизации не более 48 кГц.

Усилитель

Номинальная мощность на выходе
 Стереорежим 50 Вт + 50 Вт, 6 Ом,
 1 кГц, суммарное
 значение
 коэффициента
 нелинейных искажений
 менее 1 %

Стандартная мощность на выходе
 Режим объемного звучания

Передний: 70 Вт/канал,
 6 Ом, 1 кГц, суммарное
 значение
 коэффициента
 нелинейных искажений
 10 %

Центральный*: 70 Вт/
 канал, 3 Ом, 1 кГц,
 суммарное значение
 коэффициента
 нелинейных искажений
 10 %

Объемного звучания*:
 70 Вт/канал, 6 Ом,
 1 кГц, суммарное
 значение
 коэффициента
 нелинейных искажений
 10 %

Сабвуфер: 120 Вт, 3 Ом,
 100 Гц, суммарное
 значение
 коэффициента
 нелинейных искажений
 10 %

* Звук может отсутствовать в зависимости
 от параметров звукового поля и источника.

Входы (аналоговые)

TV Чувствительность:
 600 мВ
 Сопротивление: 30 кОм

Входы (цифровые)

TV, DVD Оптические
 SAT Коаксиальные,
 оптические

FM-тюнер

Система Цифровой синтезатор
 PLL
 Диапазон настройки 87,5 – 108,0 МГц
 (шаг 50 кГц)

Антенна Проволочная антенна
 FM
 Выводы антенны 75 Ом,
 несбалансированные
 Промежуточная частота
 10,7 МГц

HDMI

Разъем Стандартный 19-
 контактный разъем
 HDMI
 Видеовходы/-выходы BD, DVD, SAT:
 640 × 480p@60 Гц
 720 × 480p@59,94/60 Гц
 1440 × 480p@59,94/60 Гц
 (двойная отправка
 пикселей)
 1280 × 720p@59,94/60 Гц
 1920 × 1080i@59,94/60 Гц
 1920 × 1080p@59,94/
 60 Гц
 720 × 576p@50 Гц
 1440 × 576p@50 Гц
 (двойная отправка
 пикселей)
 1280 × 720p@50 Гц
 1920 × 1080i@50 Гц
 1920 × 1080p@50 Гц
 1920 × 1080p@24 Гц
 BD, DVD, SAT:
 Линейный PCM 7.1
 канала/Dolby Digital/
 DTS

Аудиовходы

Динамики

Передний динамик

Система динамиков Двухканальная,
 рефлексная
 низкочастотная, с
 магнитным экраном
 Динамик Низкочастотный
 динамик: 50 мм,
 конического типа
 Динамик для верхних
 частот: 25 мм,
 сбалансированный
 купольного типа

Центральный динамик

Система динамиков Двухканальная,
 рефлексная
 низкочастотная, с
 магнитным экраном

продолжение на следующей странице

Динамик	Низкочастотный динамик: 50 мм, конического типа × 2 Динамик для верхних частот: 25 мм, сбалансированный, купольного типа
---------	---

Опорные штыри полки (4)
(только модель RHT-G900)
Проволочная антенна FM (1)
Инструкции по эксплуатации (1)

Конструкция и технические характеристики могут быть изменены без предупреждения.

Динамик объемного звучания

Система динамиков	Полнодиапазонная, закрытого типа, с магнитным экраном
Динамик	50 мм, конического типа

Сабвуфер

Система динамиков	Фазоинверторного типа
Динамик	100 мм, конического типа × 2

Общие

Требования к источнику питания	Модель для Европы: 220 – 240 В, 50/60 Гц
--------------------------------	---

Потребляемая мощность

- В рабочем режиме: 110 Вт
- В режиме активного ожидания (при включенной функции “Контроль по HDMI”): 1,5 Вт или более
- В режиме ожидания (при выключенной функции “Контроль по HDMI”): менее 0,3 Вт

Размеры (прибл.)

RHT-G900	1115 × 500 × 400 мм (ш/в/г)
RHT-G1500	1550 × 400 × 400 мм (ш/в/г)

Масса (прибл.)

RHT-G900	54 кг
RHT-G1500	59 кг

Входящие в комплект принадлежности

- Оптический кабель (1 м) (1)
- Пульт ДУ (RM-ANU032) (1)
- Батареи R6 (размера AA) (2)
- Верхняя стеклянная панель (1)
- Угловые амортизаторы (4)
- Поддерживающий ремень и два винта (малый/большой) (1)
- Полка (1) (только модель RHT-G900)

Dolby Digital

Этот звуковой формат для кинотеатров представляет собой дальнейшее развитие формата Dolby Surround Pro Logic. В этом формате громкоговорители объемного звучания выдают стереозвук в расширенном частотном диапазоне. Кроме того, предусмотрен независимый канал низкочастотного громкоговорителя для глубоких басовых составляющих. Этот формат также называют “5.1”, поскольку канал низкочастотного громкоговорителя считается каналом 0.1 (так как он работает только в том случае, если требуется эффект глубоких басовых звуков). Все шесть каналов в этом формате записываются отдельно, что обеспечивает четкое разделение каналов. Более того, поскольку выполняется цифровая обработка всех сигналов, качество сигнала снижается гораздо меньше.

Dolby Pro Logic II

Dolby Pro Logic II создает пять выходных всечастотных каналов из 2-канального звукового источника. Это достигается за счет использования усовершенствованного декодера объемного звучания со сверхчистой матрицей, который извлекает пространственные свойства оригинальной записи без добавления новых звуков или тональных окрасок.

DTS

Технология сжатия цифрового звука, разработанная фирмой Digital Theater Systems, Inc. Эта технология поддерживает 5.1-канальный объемный звук. В этом формате существует стереофонический задний канал и дискретный канал низкочастотного громкоговорителя. DTS предоставляет такое же 5.1-канальное высококачественное цифровое звучание. Благодаря раздельной записи данных всех каналов и цифровой обработке обеспечивается хорошее разделение каналов.

HDMI

HDMI (High-Definition Multimedia Interface) - это интерфейс, поддерживающий прием как видео, так и аудиосигналов по одному цифровому каналу, что позволяет наслаждаться высококачественным цифровым изображением и звуком. Спецификация HDMI поддерживает HDCP (High-bandwidth Digital Contents Protection) - технологию, защищенную от копирования, которая включает в себя технологию кодирования цифровых видеосигналов.

PCM (Pulse Code Modulation)

Метод преобразования аналоговых аудиосигналов в цифровые, что позволяет наслаждаться цифровым звуком.

S-Force PRO Front Surround

Длительные работы компании Sony в области технологий объемного звучания (и огромное количество акустических данных, собранных в процессе этой деятельности) привели к созданию совершенно нового способа обработки и усовершенствованию технологии DSP для эффективного решения данной задачи; новая технология получила название S-Force PRO Front Surround. По сравнению с предшествующими технологиями, S-Force PRO Front Surround создает более реальное ощущение расстояния и пространства, позволяя получать настоящий объемный звук без использования задних громкоговорителей.

S-Master

S-Master – это технология цифрового усиления звука, разработанная компанией Sony, которая эффективно снижает фрагментацию звука и дрожание импульса, обеспечивая великолепную чистоту звука и максимально близкое к оригиналу воспроизведение. Компактный блок усилителя отличается более высокой выходной мощностью и улучшенными температурными показателями.

x.v.Colour

Термин x.v.Colour является более знакомым для стандарта xvYCC, предложенного корпорацией Sony, и является товарным знаком корпорации Sony. xvYCC - это международный стандарт для цветового пространства в видео.

Этот стандарт может воспроизвести более широкий цветовой диапазон, чем текущий стандарт телевидения.

Алфавитный указатель

А

A/V SYNC 38
AMP menu 36
AUDIO DRC 38

Д

DIGITAL MEDIA PORT
 подключение 17
DISPLAY 27, 39
DUAL MONO 37

Р

“PlayStation 3”
 подключение 13

С

S-Force PRO Front Surround 8

Х

x.v.Colour 48

З

Звуковое поле 28

П

Пульт ДУ
 до начала использования 9
 эксплуатация 20

Р

Радиоприемник 25
Радиостанции 24
Режим NIGHT 29

С

Спутниковый тюнер
 подключение 13, 15

Т

Таймер отключения 40

У

Установка 10
Устройство воспроизведения (записи)
 DVD-дисков
 подключение 13, 15
Устройство воспроизведения (записи)
 дисков Blu-ray Disc
 подключение 13



* 3 2 9 1 7 3 1 3 2 * (1)