

Theatre Stand System

Инструкции по эксплуатации **RU**

Посібник з експлуатації **UA**

RHT-G950



ПРЕДУПРЕЖДЕНИЕ

Не устанавливайте аппарат в тесных местах, например, на книжной полке или в стенном шкафу.

Во избежание возникновения пожара не накрывайте вентиляционные отверстия устройства газетами, скатертями, шторами и т. д. Не ставьте на устройство источники открытого огня, например зажженные свечи.

Во избежание поражения электрическим током не подвергайте устройство воздействию случайных капель и брызг и не ставьте на устройство предметы, наполненные жидкостями, например вазы.

Пока устройство включено в электрическую розетку переменного тока, на него подается электропитание, даже если само устройство выключено.

Так как кабель питания используется для отключения устройства от электрической розетки, следует подключать устройство к легкодоступной электрической розетке. В случае обнаружения признаков неправильной работы устройства немедленно отключите его от электрической розетки.

Сами батареи или батареи, установленные в аппарат, запрещается подвергать чрезмерному нагреванию, например воздействию прямых солнечных лучей, огня и т. д.



ME10

Изготовитель: Сони Корпорейшн

Адрес: 1-7-1 Конан, Минато-ку,

Токио 108-0075, Япония

Для покупателей в России

Импортер на территории РФ и название и адрес организации, расположенной на территории РФ, уполномоченной принимать претензии от пользователей:

ЗАО “Сони Электроникс”, 123103, Москва, Карамышевский проезд, 6, Россия



Класс защиты от поражения электрическим током II

Дата изготовления указана на табличке с задней стороны подставки.

Страна-производитель: Малайзия

Система домашнего кинотеатра

Содержание

ПРЕДУПРЕЖДЕНИЕ.....	4	Использование дисков Blu-ray Disc/ DVD.....	36
ВНИМАНИЕ	5	(Воспроизведение одним нажатием)	
Меры предосторожности.....	6	Воспроизведение звука с телевизора через подставку.....	36
Основные функции	8	(Управление звуковым сигналом системы)	
Начало работы		Отключение подставки, телевизора и подключенных компонентов	38
Входящие в комплект принадлежности.....	9	(Выключение системы)	
Установка подставки	10	Использование функции экономии питания.....	38
Подключение компонентов с помощью гнезд HDMI.....	15	Дополнительные настройки	
Подключение компонентов, не имеющих гнезд HDMI.....	17	Настройки и параметры меню усилителя.....	40
Настройка выхода звука подключенного компонента	18	Дополнительная информация	
Подключение адаптера DIGITAL MEDIA PORT	19	Устранение неисправностей	45
Параметры воспроизведения		Технические характеристики.....	48
Указатель деталей и элементов управления	20	Глоссарий.....	50
Просмотр телепрограмм.....	23	Алфавитный указатель	52
Использование других компонентов.....	24		
Функции тюнера			
Предварительная настройка радиостанций.....	26		
Прослушивание радиоприемника.....	27		
Присвоение названий предварительно настроенным радиостанциям	28		
Использование Radio Data System (RDS)	29		
Функция объемного звучания			
Эффект объемного звука.....	30		
Функции “BRAVIA” Sync			
Что такое “BRAVIA” Sync?	33		
Подготовка к использованию функции “BRAVIA” Sync	34		

ПРЕДУПРЕЖДЕНИЕ

Не опирайтесь на телевизор и не висните на нем, когда он установлен на подставку.

Телевизор может упасть, что приведет к серьезной травме или смерти.

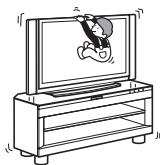

Не передвигайте подставку, на которой установлен телевизор или другое оборудование.

Передвигая подставку, обязательно снимайте телевизор и прочее оборудование. В противном случае подставка может потерять равновесие и опрокинуться, нанеся серьезную травму.



Не допускайте защемления кабеля питания переменного тока или соединительного кабеля между телевизором и подставкой.

- Повреждение кабеля питания переменного тока или соединительного кабеля может стать причиной возгорания или поражения электрическим током.

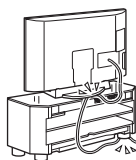

- При перемещении подставки не допускайте попадания кабеля питания переменного тока или соединительного кабеля под подставку.

Не позволяйте детям вставать на подставку или залезать между полками.

Если ребенок встанет на подставку телевизора или залезет между полками, это может привести к серьезным травмам или смерти вследствие разбития стекла или падения подставки.

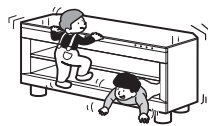

При перемещении подставки не удерживайте ее за основание.

При перемещении подставки держите ее за нижнюю часть верхней полки. При удерживании основания подставки, как показано на рисунке, существует опасность, что крепежный элемент оторвется и подставка упадет.



Верхняя полка

ВНИМАНИЕ

Не ставьте на подставку никаких горячих предметов, как, например, горячая кастрюля или чайник.

Верхняя стеклянная панель может разбиться и причинить серьезную травму. Либо это может привести к повреждению подставки.

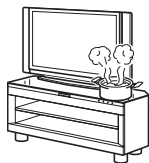

Не вставляйте на подставку.

Вы можете упасть или разбить стекло и причинить себе травму.



Не подвержайте стеклянную панель подставки чрезмерным нагрузкам.

В конструкции подставки использовано стекло с антискользящим покрытием, но, тем не менее, необходима дополнительная

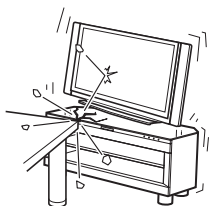

осторожность. Если стекло разобьется, осколки могут причинить травму, поэтому необходимо соблюдать меры предосторожности, описанные далее.

- Не ударяйте по стеклу и не роняйте на него острые предметы. Не ставьте на стекло чрезмерно тяжелые предметы.
- Не царапайте стекло острыми предметами.
- При установке компонента не ударяйте его о верхнюю часть стеклянной панели.

Не используйте верхнюю стеклянную панель, если она треснута.

Не используйте верхнюю стеклянную панель, если она треснута. Верхняя стеклянная панель может разбиться и причинить серьезную травму.

Подставка предназначена исключительно для указанной модели телевизора.

Убедитесь, что данная подставка указана в инструкциях по эксплуатации телевизора.

Примечание о допустимой нагрузке

Не ставьте на подставку оборудование, вес которого превышает указанную ниже величину. В противном случае она может упасть или сломаться.

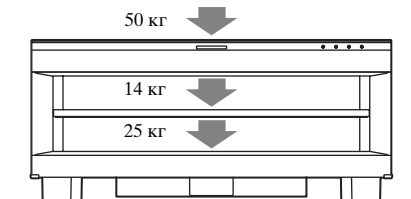

Примечания по установке

- Соблюдайте осторожность, чтобы не защемить руку или пальцы между телевизором и подставкой.
- Чтобы избежать деформирования подставки, соблюдайте указанные ниже правила:
 - Устанавливайте подставку на прочную плоскую поверхность.
 - При установке на мягкую поверхность (например, на ковер) подложите под подставку доску.
 - Не размещайте подставку в месте, подверженном воздействию прямых солнечных лучей, или рядом с обогревателем.

продолжение на следующей странице

– Не устанавливайте подставку в помещениях с повышенной температурой/влажностью или на улице.

- Перемещать подставку должны не менее 2 человек. Перед перемещением подставки обязательно снимите с нее телевизор. В противном случае телевизор может упасть с подставки и причинить серьезную травму. Не беритесь за решетку, так как она может отделиться от подставки и послужить причиной серьезной травмы. Соблюдайте осторожность, чтобы при перемещении подставки не прищемить пальцы.

Меры предосторожности

Вопросы безопасности

- Не ставьте на подставку другие предметы, такие как цветочные вазы или керамические изделия.
- Не вносите изменения в конструкцию подставки.
- В случае попадания внутрь подставки твердых предметов или жидкостей отключите подставку и не пользуйтесь ею, пока ее не проверит специалист.

Источники питания

- Перед использованием подставки убедитесь, что рабочее напряжение соответствует напряжению местной электросети. Рабочее напряжение указано на табличке, прикрепленной к задней панели подставки.
- Пока подставка включена в настенную розетку, на нее по-прежнему подается электропитание, даже если сама подставка выключена.
- Если вы не планируете использовать подставку в течение продолжительного периода времени, обязательно выньте кабель питания переменного тока из настенной розетки. При отключении кабеля питания переменного тока следует брать за вилку, а не за провод.
- В целях безопасности один из контактов вилки шире другого, чтобы вилку можно было вставить в настенную розетку только одним способом. Если не удастся вставить вилку в настенную розетку полностью, свяжитесь с дилером.
- Кабель питания переменного тока подлежит замене только в специализированной ремонтной мастерской.
- Так как кабель питания используется для отключения устройства от электрической розетки, следует подключать устройство к легкодоступной электрической розетке. В случае обнаружения признаков неправильной работы устройства немедленно отключите его от электрической розетки.

Установка

- Чтобы предотвратить нагрев и продлить срок службы подставки, установите ее в хорошо проветриваемом помещении.
- Соблюдайте осторожность при установке подставки на поверхности, которые подверглись специальной обработке (например, с помощью воска, масляной краски, лака и т. д.), так как это может привести к появлению пятен или изменению цвета поверхности.
- В случае попадания под ножки подставки песка, мусора и т.д. пол может быть поврежден.

Эксплуатация

Перед подключением других компонентов выключите подставку и выньте кабель питания переменного тока из настенной розетки.

Очистка

Протирайте подставку, панель и регуляторы мягкой тканью, слегка смоченной раствором нейтрального моющего средства.

Использование любых типов абразивных подушечек, чистящих порошков или растворителей, например, спирта или бензина, запрещено.

При возникновении вопросов или проблем с Вашей подставкой обратитесь к ближайшему дилеру Sony.

Авторские права

В подставку встраиваются системы Dolby* Digital и Pro Logic Surround, а также DTS** Digital Surround.

* Изготовлено по лицензии Dolby Laboratories. Dolby, Pro Logic и знак в виде двойной буквы D являются товарными знаками компании Dolby Laboratories.

** Изготовлено по лицензии, защищено патентами США №№ 5451942; 5956674; 5974380; 5978762; 6487535, а также другими патентами и заявками на патенты в США и других странах. DTS и DTS Digital Surround являются зарегистрированными товарными знаками, а логотипы и символ DTS являются товарными знаками DTS, Inc. © DTS, Inc., 1996-2008 гг. С сохранением всех прав.

В данную подставку встроена технология High-Definition Multimedia Interface (HDMI™).

HDMI, логотип HDMI и High-Definition Multimedia Interface являются товарными знаками или зарегистрированными товарными знаками компании HDMI Licensing LLC.

“BRAVIA” является товарным знаком Sony Corporation.

“PlayStation” является товарным знаком Sony Computer Entertainment Inc.

Основные функции

► Простое подключение к HDMI

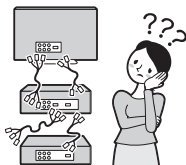

Провода всегда спутываются.

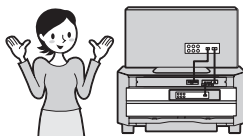

Беспроblemное подключение (стр. 15).

► Простое управление с помощью одного пульта дистанционного управления телевизора ("BRAVIA" Sync)



Отдельные пульты дистанционного управления для каждого компонента.



Общее управление с одного пульта дистанционного управления (стр. 33).

► Простые настройки функции объемного звучания



Требуется множество проводов и динамиков.

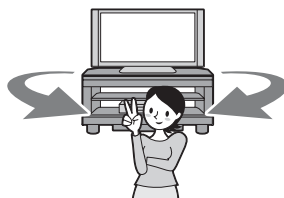

Простая настройка с помощью технологии S-Force PRO Front Surround.

О технологии S-Force PRO Front Surround

Длительные работы компании Sony в области технологий объемного звучания (и огромное количество акустических данных, собранных в процессе этой деятельности) привели к созданию совершенно нового способа обработки и усовершенствованию технологии DSP для эффективного решения данной задачи; новая технология получила название S-Force PRO Front Surround.

По сравнению с предшествующими технологиями, S-Force PRO Front Surround создает более реальное ощущение расстояния и пространства, позволяя получать настоящий объемный звук без использования задних громкоговорителей.

Рекомендуемая область установки системы объемного звучания

Объемное звучание может быть достигнуто в зонах, где звук распределяется следующим образом.

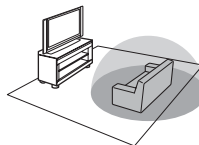

Начало работы

Входящие в комплект принадлежности

Проверьте, входят ли в комплект следующие принадлежности.

Оптический кабель (1)

Пульт дистанционного управления (RM-ANU032) (1)

Батареи R6 (размера AA)* (2)

Винт для поддерживающего ремня (1)

Хомуты кабеля (2)

Полка (1)

Опорные штырьки полки (4)

Проволочная антенна FM (1)

Рамочная антенна AM (1)

Инструкции по эксплуатации (1)

* Рекомендованный срок годности указан с отрицательной стороны батарейки.

Установка батарей в пульт дистанционного управления

Подставкой можно управлять с помощью прилагаемого пульта дистанционного управления. Вставьте две батареи R6 (размера AA), располагая полюса + и – батарей в соответствии с метками внутри батарейного отсека.

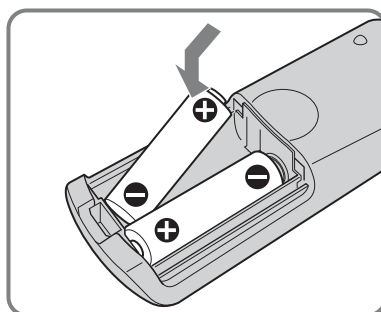
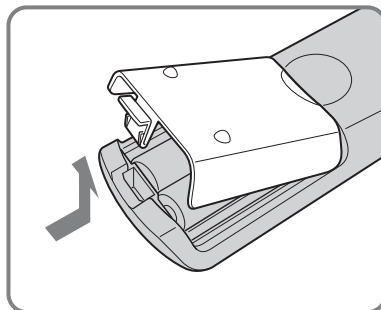

Примечания

- Не оставляйте пульт дистанционного управления в очень жарком или влажном месте.
- Не используйте новую батарею вместе со старой.
- Не допускайте попадания посторонних предметов в корпус пульта дистанционного управления, особенно при замене батарей.
- Не подвергайте пульт дистанционного управления воздействию прямых солнечных

продолжение на следующей странице

лучей или осветительной аппаратуры. Это может привести к поломке пульта.

- Если не планируется использовать пульт дистанционного управления в течение продолжительного периода времени, извлеките батареи во избежание возможного повреждения вследствие утечки внутреннего вещества батарей и коррозии.

Установка подставки

О положении установки

Устанавливайте подставку после подключения к ней всех компонентов. При установке подставки необходимо оставить свободное пространство более 5 см от стены. Это обеспечит необходимый отвод тепла и предотвратит падение телевизора.

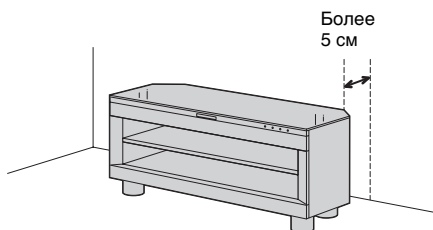

Задние углы подставки срезаны, чтобы подставку можно было установить в угол комнаты. Если установить подставку в угол комнаты, расстояние от угла комнаты до передней части подставки составит около 86 см.

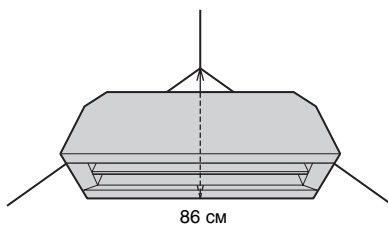

Примечание

- Соблюдайте осторожность, чтобы при установке подставки не прищемить пальцы.

Устойчивая установка телевизора

Во избежание несчастных случаев закрепите телевизор. При использовании ЖК-телевизора Sony примите следующие меры предосторожности.

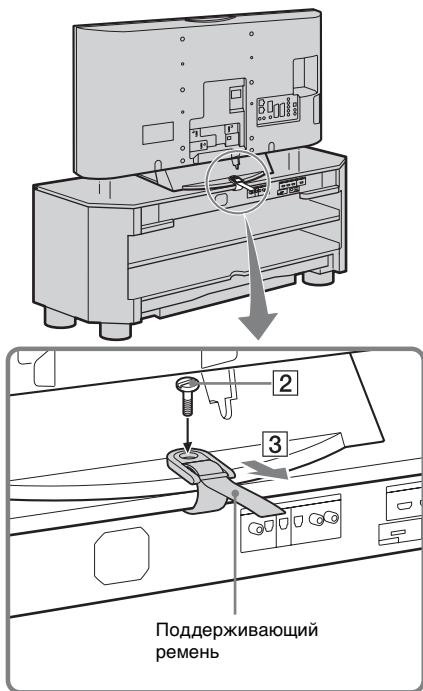

1 Установите телевизор на подставку.

Телевизор следует расположить в центре подставки, выровняв задний край основания телевизора с задним краем подставки.

2 Надежно прикрепите поддерживающий ремень к телевизору.

Поддерживающий ремень прикреплен к задней части подставки. Проденьте конец поддерживающего ремня в отверстие на телевизоре, затем установите винт для поддерживающего ремня (прилагается) и затяните его с помощью монеты и т.д.

3 Затяните поддерживающий ремень (тяните в направлении от телевизора), чтобы надежно закрепить телевизор на подставке.

Установка полки

- 1 Вставьте крепежные опорные штыри полки (прилагается) в отверстия в подставке.
- 2 Установите полку горизонтально на опорные штыри полки.

Подключение рамочной антенны AM

Форма и размеры рамочной антенны разработаны для приема сигналов диапазона AM. Не разбирайте и не сворачивайте рамочную антенну.

- 1 Допускается только отделение кольца от пластмассовой подставки.
- 2 Установка рамочной антенны AM.

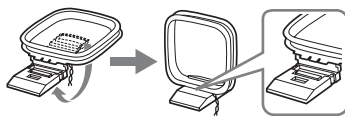

продолжение на следующей странице

3 Подсоединение кабелей к разъемам рамочной антенны AM.

Кабели можно подключать к любому разъему.

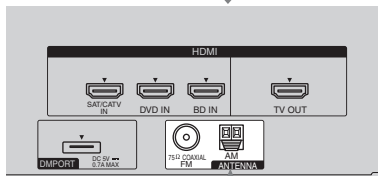
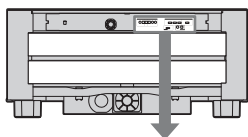

Вставьте кабели, нажимая на зажим разъема.



Вставьте на эту длину.

Примечание

- Не ставьте рамочную антенну AM вблизи системы или других аудио-/видеокомпонентов. В противном случае могут возникнуть помехи.

Совет

- Отрегулируйте направление рамочной антенны AM, чтобы добиться оптимального приема сигналов в диапазоне AM.

4 Слегка потянув кабель, убедитесь, что рамочная антенна AM надежно подключена.

Подключение проволочной антенны FM

Подключите проволочную антенну FM к гнезду 75 Ω COAXIAL.

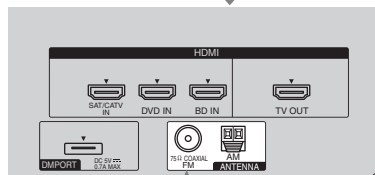
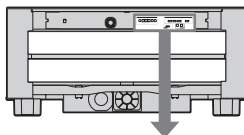

Проволочная антенна FM (прилагается)

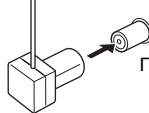

Гнездо 75 Ω COAXIAL

Примечания

- Обязательно полностью растяните проволочную антенну FM.
- После подключения проволочной антенны FM удерживайте ее, насколько это возможно, в горизонтальном положении.

Совет

- При плохом приеме FM воспользуйтесь коаксиальным кабелем 75 Ом (приобретается дополнительно) для подключения блока управления к наружной антенне FM, как показано ниже.

Наружная антенна FM

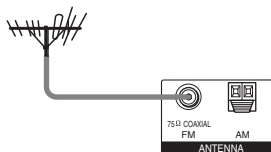

Задняя панель подставки

Группирование кабелей

Можно связать все соединительные кабели подставки и других компонентов с помощью хомутов кабеля (прилагается).

1 Подключите компоненты к подставке.

Дополнительная информация представлена на стр. 15 - 19.

2 Вставьте хомут кабеля (прилагается) в каждое из двух отверстий в задней части подставки до щелчка.

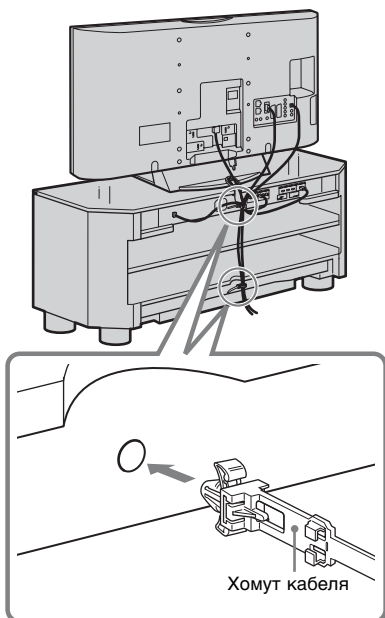

3 Свяжите кабели, после чего проденьте конец хомута кабеля через прорезь хомута кабеля.

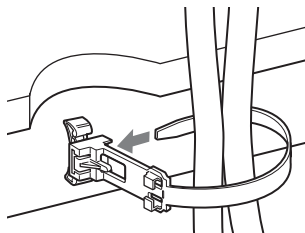

4 Затяните хомут кабеля, потянув за его конец.

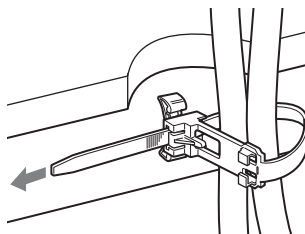

Ослабление хомута кабеля

1 Нажмите на рычажок хомута кабеля.

2 Удерживая нажатым рычажок, вытягивайте хомут кабеля из прорези.

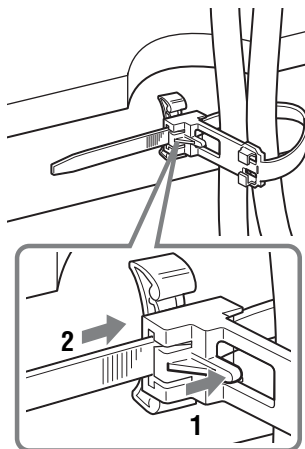

продолжение на следующей странице

Снятие хомута кабеля с задней части подставки

- 1 Сожмите два выступа хомута кабеля.
- 2 Сжимая выступы, вытащите хомут кабеля.

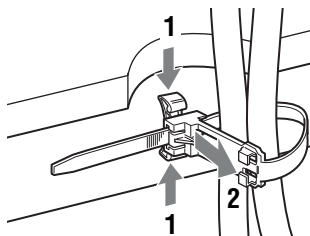

Подключение компонентов с помощью гнезд HDMI

Рекомендуется подключать компоненты к подставке с помощью кабеля HDMI. HDMI с легкостью обеспечит высококачественный звук и изображение. Однако не удастся воспроизвести звук телевизора с подставки, используя только соединение HDMI. Для воспроизведения звука телевизора через подставку необходимо подсоединить аудиовыход телевизора к аудиовходу подставки с

использованием оптического кабеля или аудиокабеля.

При подключении компонентов, поддерживающих Sony “BRAVIA” Sync, с помощью кабелей HDMI, управление упрощается благодаря “функциям “BRAVIA” Sync” (стр. 33).

После подключения всех компонентов к подставке подключите кабель питания переменного тока.

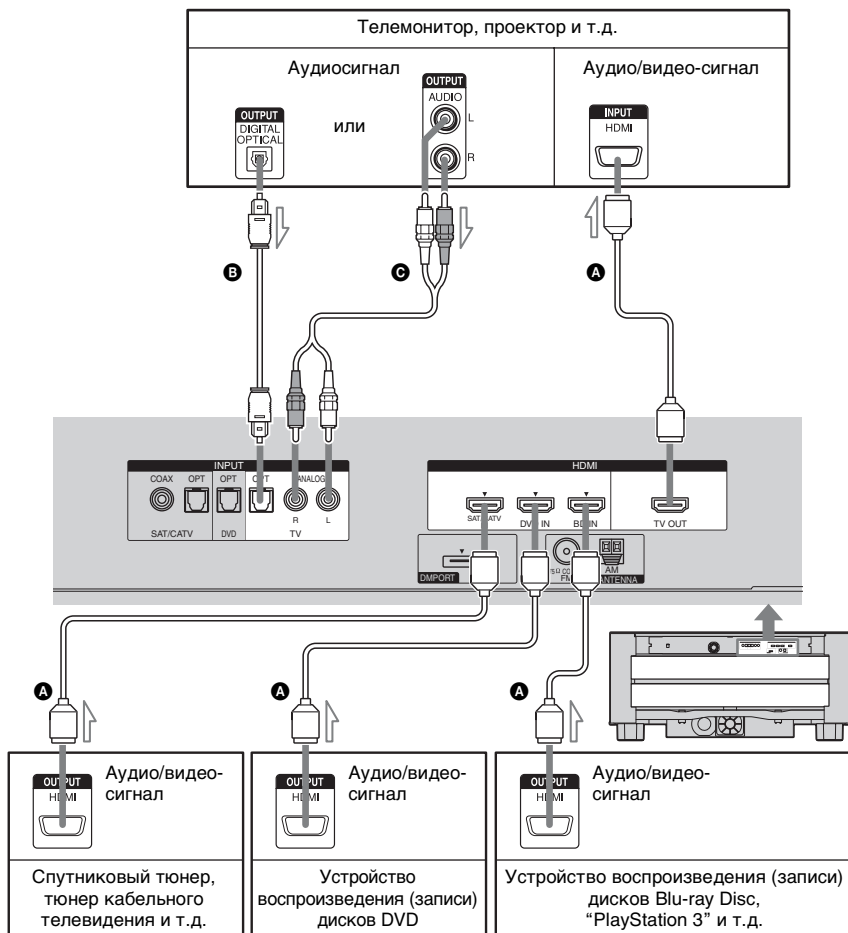

- Ⓐ Кабель HDMI (приобретается дополнительно)
- Ⓑ Оптический кабель (прилагается)
- Ⓒ Аудиокабель (приобретается дополнительно)

⇨ : передача сигнала

продолжение на следующей странице

Совет

- Даже если подставка выключена (включен режим ожидания), сигнал HDMI от подключенного компонента будет поступать на телевизор через соединение HDMI. При этом на телевизоре можно будет воспроизводить изображения и звук с компонента.

Примечания

- Гнездо HDMI имеет приоритет в том случае, если компонент подключается к подставке с использованием INPUT OPT, INPUT COAX и HDMI.
- При подключении обоих аудиовыходов телевизора к гнездам подставки INPUT OPT и INPUT ANALOG гнездо INPUT OPT имеет приоритет.

Примечания по подключениям HDMI

- С помощью кабеля HDMI с логотипом HDMI вы сможете наслаждаться высококачественным изображением. Мы рекомендуем использовать кабель HDMI фирмы Sony.
- Если качество изображения плохое, а звук через компонент, подключенный по кабелю HDMI, не воспроизводится, проверьте настройку подключенного компонента.
- Аудиосигналы (частота дискретизации, длина в битах и т.д.), передаваемые через гнездо HDMI, могут подавляться подключенным компонентом.
- Звук может прерываться, когда частота дискретизации или количество каналов выходных аудиосигналов из компонента воспроизведения переключаются.
- Если подключенный компонент не совместим с технологией, защищенной авторским правом (HDCP), изображение и/или звук могут передаваться через гнездо HDMI TV OUT в искаженном виде или не передаваться вовсе. В этом случае проверьте технические характеристики подключенного компонента.
- Не рекомендуется использовать переходной кабель HDMI-DVI.

- Если в качестве источника входного сигнала подставки выбрано “TV”, “FM”, “AM” или “DMPORT”, видеосигналы через входное гнездо HDMI (SAT/CATV, DVD, BD), выбранное последний раз, будут выводиться через гнездо HDMI TV OUT.

Подключение компонентов, не имеющих гнезд HDMI

При подключении устройства воспроизведения (записи) дисков DVD, спутникового тюнера, “PlayStation 2” и т.д., не оснащенного гнездами HDMI, подключайте гнездо видеосигнала непосредственно к телевизору, а гнездо аудиосигнала к

подставке через гнездо INPUT OPT или INPUT COAX.

Не обязательно подключать все кабели. Подключите аудиокабели к гнездам компонентов.

В последнюю очередь подключите кабель питания переменного тока.

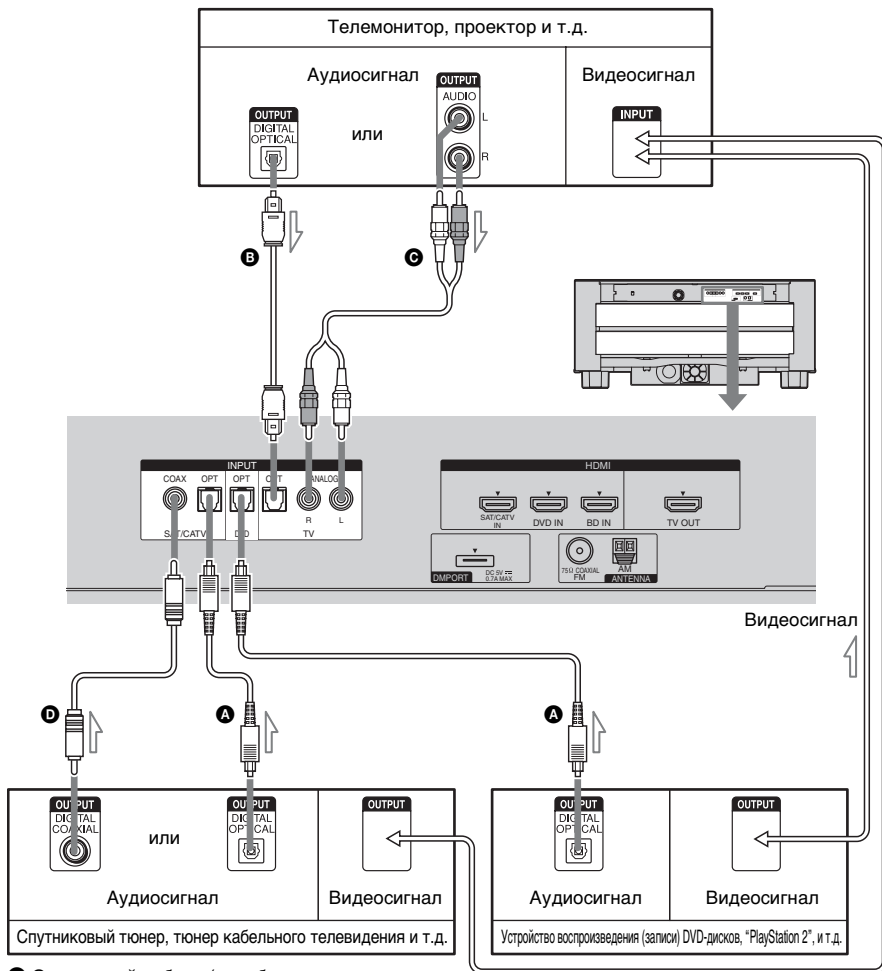

- A** Оптический кабель (приобретается дополнительно)
- B** Оптический кабель (прилагается)
- C** Аудиокабель (приобретается дополнительно)
- D** Коаксиальный цифровой кабель (приобретается дополнительно)

↔ : передача сигнала

продолжение на следующей странице

Примечания

- При подключении компонентов без гнезд HDMI задайте в меню AMP подставки для параметра “CTRL: HDMI” значение “OFF” (стр. 35).
Даже если для параметра “CTRL: HDMI” установлено значение “ON”, можно выполнить воспроизведение с видеомagneитофона, а также с других компонентов, не оснащенных каналами объемного звучания, подключив их гнезда аудио- и видеовыходов непосредственно к телевизору, а не подставке.
- При подключении обоих аудиовыходов телевизора к гнездам подставки INPUT OPT и INPUT ANALOG гнездо INPUT OPT имеет приоритет.

Настройка выхода звука подключенного компонента

Звук может выводиться только в формате 2-канального звука в зависимости от настроек выхода звука подключенного компонента. В этом случае настройте подключенный компонент на вывод звука в формате многоканального звука (PCM, DTS, Dolby Digital). Для получения дополнительных сведений о настройках вывода звука см. инструкции по эксплуатации подключенного компонента.

Подключение адаптера DIGITAL MEDIA PORT

Подключив адаптер DIGITAL MEDIA PORT, можно прослушивать звук от подключенного компонента через подставку.

В последнюю очередь подключите кабель питания переменного тока.

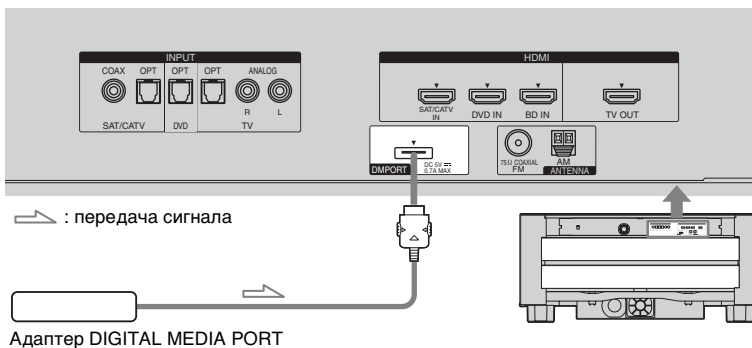

Примечания

- Не подключайте и не отключайте адаптер DIGITAL MEDIA PORT при включенной подставке.
- При подключении адаптера DIGITAL MEDIA PORT удостоверьтесь, что стрелка на разъеме указывает в направлении стрелки на гнезде DMPORT. Для отсоединения адаптера DIGITAL MEDIA PORT вытащите разъем, предварительно нажав и удерживая кнопки **A**.

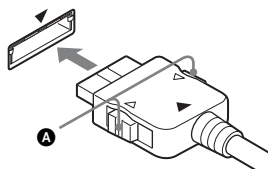

Указатель деталей и элементов управления

Дополнительная информация представлена на страницах, указанных в скобках.

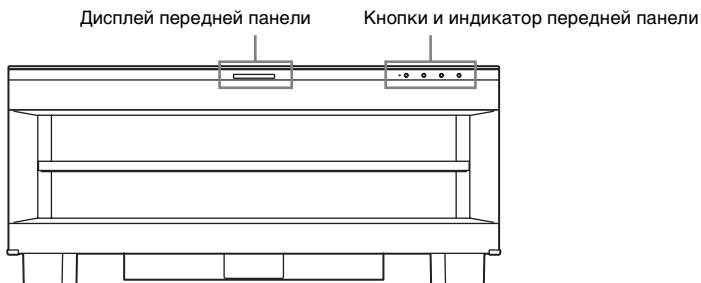

Кнопки и индикатор передней панели

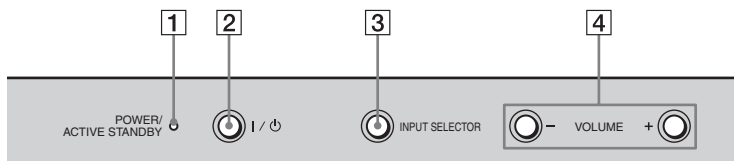

1 Индикатор POWER/ACTIVE STANDBY

Индикаторы загораются в следующих случаях.

Зеленый: подставка включена.

Желтый: функция “Контроль по HDMI” работает при выключенной подставке.

Не горит: подставка выключена, функция “Контроль по HDMI” не работает.

2 I / ⏻ (вкл/ожидание)

Включение или выключение подставки.

3 INPUT SELECTOR

Выбирает источник входящего потока для воспроизведения.

Каждый раз при нажатии кнопки источник входного сигнала будет изменяться циклически следующим образом:

TV → BD → DVD → SAT/CATV → FM → AM → DMPORT → TV

4 VOLUME +/-

Регулирует громкость.

Дисплей передней панели

Индикация дисплея передней панели

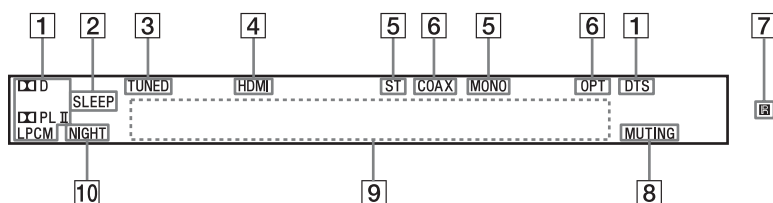

- 1 Индикаторы аудиоформата**
 Индикация зависит от декодируемого аудиоформата.
- 2 SLEEP (44)**
 Мигает, если активирован таймер отключения.
- 3 TUNED (26)**
 Загорается при приеме сигнала радиостанции.
- 4 HDMI (15, 46)**
 Загорается при использовании оборудования HDMI.
- 5 ST/MONO (26)**
 Отображаемая индикация зависит от приема стерео- или монофонического радиосигнала.
- 6 COAX/OPT**
 Загорается в зависимости от используемого кабеля.
- 7 D (датчик дистанционного управления) (47)**
 Направляйте пульт дистанционного управления на датчик.
- 8 MUTING**
 Загорается при выключенном звуке.
- 9 Область отображения сообщений**
 Отображение уровня громкости, выбранного источника входного сигнала, входного аудиосигнала и т.д.
- 10 NIGHT (32)**
 Загорается в режиме NIGHT.

продолжение на следующей странице

Пульт дистанционного управления

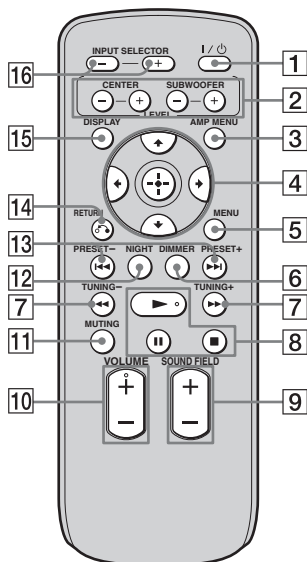

Кнопки для управления данной подставкой

- 1 **I/⏻ (вкл/ожидание)**
Включение или выключение подставки.
- 2 **LEVEL**
Регулировка уровня центрального динамика и сабвуфера. Это относится ко всем звуковым полям.
- 3 **AMP MENU**
Отображает меню подставки (стр. 40).
- 4 **←, ↑, ↓, → или (+)**
Для выбора настроек нажмите ←, ↑, ↓ или →. Затем для подтверждения выбора нажмите (+).
- 5 **MENU**
Нажмите, чтобы предварительно настроить радиостанцию или дать название предварительно настроенной станции (стр. 26, 28).

- 6 **DIMMER**
Нажмите, чтобы выбрать яркость дисплея передней панели. Можно выбрать один из двух уровней яркости.
- 7 **TUNING +/-**
Выбор радиостанции (стр. 26, 27).
- 9 **SOUND FIELD +/-**
Позволяет выбрать звуковое поле (стр. 30).
- 10 **VOLUME +/-**
Регулирует громкость.
- 11 **MUTING**
Отключает звук.
- 12 **NIGHT**
Нажмите эту кнопку для включения режим работы NIGHT (стр. 32).
- 13 **PRESET +/-**
Выбор предварительно настроенной радиостанции (стр. 27).
- 14 **↶ RETURN**
Возврат к предыдущему меню.
- 15 **DISPLAY**
Переключение отображаемой информации на дисплее передней панели.
- 16 **INPUT SELECTOR +/-**
Выбор входного источника, например тюнера или другого подключенного компонента.
Каждый раз при нажатии кнопки источник входного сигнала будет изменяться циклически следующим образом:
TV ↔ BD ↔ DVD ↔ SAT/CATV
↔ FM ↔ AM ↔ DMPORT ↔ TV
.....

Кнопки для управления компонентом, подключенным через соединение DMPORT

- 4 **←, ↑, ↓, → или (+)**
Выбор пункта меню и открытие выбранного пункта.
- 5 **MENU**
Отображение MENU.

7 ◀◀/▶▶

Перемотка диска вперед или назад при нажатии во время воспроизведения.

8 ▶ (воспроизведение)/|| (пауза)/■ (стоп)

Кнопки режимов воспроизведения.

13 ◀◀/▶▶

Пропуск разделов.

14 ↶ RETURN

Возврат к предыдущему меню.

15 DISPLAY

Выбор настройки дисплея передней панели.

Просмотр телепрограмм

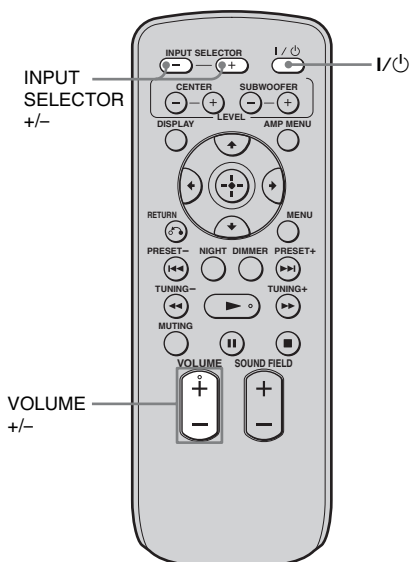

- 1 **Включите телевизор и выберите программу.**
Дополнительная информация содержится в инструкциях по эксплуатации телевизора.
- 2 **Включите подставку.**
- 3 **Нажимайте кнопку INPUT SELECTOR + или -, пока на дисплее передней панели не отобразится "TV".**
- 4 **Отрегулируйте громкость с помощью кнопки VOLUME +/-.**

Совет

- Источником звука может быть динамик телевизора. В этом случае уберите звук на динамике до минимума.

Использование других компонентов

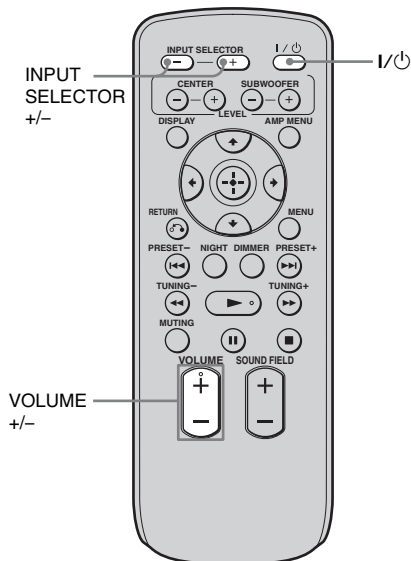

Использование спутникового тюнера или тюнера кабельного телевидения

- 1 Включите телевизор.**
Дополнительная информация содержится в инструкциях по эксплуатации телевизора.
- 2 Включите спутниковый тюнер/тюнер кабельного телевидения и подставку.**
- 3 Нажимайте кнопку INPUT SELECTOR + или -, пока на дисплее передней панели не отобразится "SAT/CATV".**
- 4 Измените вход телевизора.**
Дополнительная информация содержится в инструкциях по эксплуатации телевизора.
- 5 Отрегулируйте громкость с помощью кнопки VOLUME +/-.**

Совет

- Источником звука может быть динамик телевизора. В этом случае уберите звук на динамике до минимума.

Использование дисков Blu-ray Disc, DVD, а также игровых консолей "PlayStation 2" и "PlayStation 3"

- 1 Включите телевизор.**
- 2 Включите устройство воспроизведения (записи) дисков Blu-ray Disc/DVD, игровую консоль "PlayStation 2" или "PlayStation 3", а также подставку.**
- 3 Нажимайте кнопку INPUT SELECTOR + или - пока индикация "BD" или "DVD" не отобразится на дисплее передней панели.**
- 4 Измените вход телевизора.**
Дополнительная информация содержится в инструкциях по эксплуатации телевизора.
- 5 Запустите воспроизведение диска.**

Совет

- При воспроизведении с подключенных компонентов звука в форматах Dolby True HD, Dolby Digital Plus или DTS HD подставка будет выводить звук в формате Dolby Digital или DTS. При воспроизведении таких звуковых форматов настройте, если возможно, подключенный компонент на вывод звука в формате многоканального звука PCM.

Использование компонента, подключенного через соединение DMPORT

- 1 Нажимайте кнопку INPUT SELECTOR + или -, пока на дисплее передней панели не отобразится "DMPORT".**
- 2 Начните воспроизведение с подключенного компонента.**

Совет

- Можно достичь оптимального качества звука при использовании переносных аудиокomпонентов в любом звуковом поле, кроме “STANDARD”, используя при этом эффект Portable Audio Enhancer.

Примечания

- При подключении гнезда видеовыхода адаптера DIGITAL MEDIA PORT к гнезду видеовхода телевизора в меню AMP подставки задайте для параметра “CTRL: HDMI” значение “OFF” (стр. 35).
Изображение компонента, подключенного к адаптеру DIGITAL MEDIA PORT не будет воспроизводиться на телевизоре, если для параметра “CTRL: HDMI” установлено значение “ON”.
- Чтобы воспроизвести звук компонента без воспроизведения изображения, когда для параметра “CTRL: HDMI” установлено значение “ON”, сначала выключите телевизор, а затем выключите питание подставки.
Если сначала выключить подставку, а затем телевизор, все компоненты, подключенные к телевизору, будут выключены из-за функции “Контроль по HDMI”.

Функции тюнера

Предварительная настройка радиостанций

Можно запрограммировать до 20 станций диапазона FM и 10 станций диапазона AM. Перед настройкой уменьшите уровень громкость до минимума.

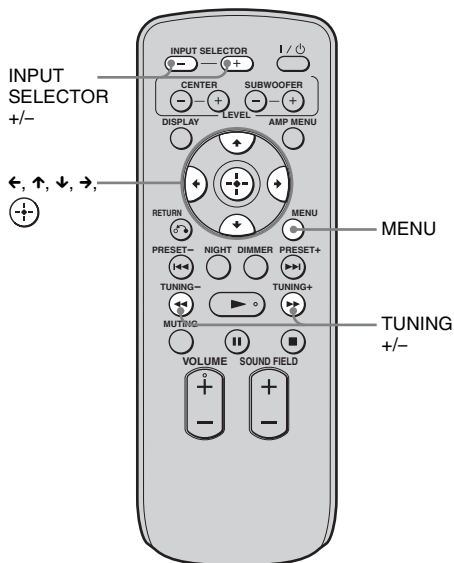

1 Нажимайте кнопку **INPUT SELECTOR +** или **-** пока индикация “FM” или “AM” не отобразится на дисплее передней панели.

2 Нажмите и удерживайте кнопку **TUNING +** или **-** пока не начнется автопоиск.

Сканирование остановится, когда система настроится на станцию. На дисплее передней панели загорится “TUNED” и “ST” (для стереопрограммы). “MONO” загорится для монопрограммы.

3 Нажмите кнопку **MENU**.

4 Повторно нажимайте кнопку **↑/↓**, пока на дисплее передней панели не появится индикация “Memory?”.

5 Нажмите кнопку **⊕**.

На дисплее передней панели появится номер предварительной настройки.



6 С помощью кнопки **↑/↓** выберите необходимый номер предварительной настройки.



7 Нажмите кнопку **⊕**.

На дисплее передней панели отобразится “Complete!” и станция будет сохранена в памяти.



8 Нажмите кнопку **MENU**.

9 Выполните шаги 2 - 8 для сохранения других станций.

Изменение номера предварительной настройки

Выполните вышеуказанные действия начиная с шага 3.

Прслушивание радиоприемника

Сначала выполните предварительную настройку радиостанций в памяти подставки (см. раздел “Предварительная настройка радиостанций” (стр. 26)).

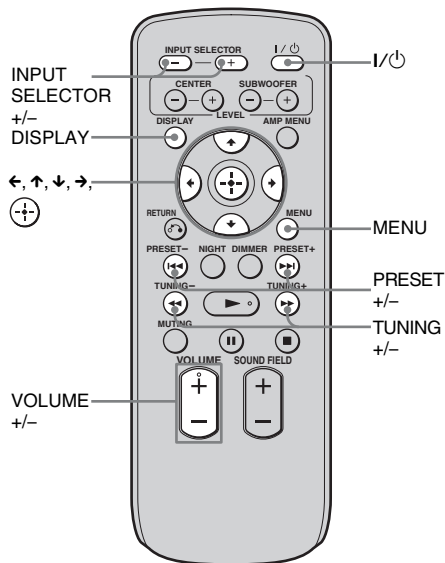

1 Нажимайте кнопку INPUT SELECTOR + или – пока индикация “FM” или “AM” не отобразится на дисплее передней панели.

Настроена последняя принятая станция.

2 С помощью кнопки PRESET + или – выберите предварительно настроенную станцию.

При каждом нажатии кнопки будет осуществляться переход к одной из предварительно настроенных радиостанций.

3 Отрегулируйте громкость с помощью кнопки VOLUME +/-.

Выключение радиоприемника

С помощью кнопки I/⏻ выключите подставку.

Чтобы перейти к другой функции, нажмите кнопку INPUT SELECTOR + или –.

Прслушивание радиостанций, которые не были настроены предварительно

Выполните ручную или автоматическую настройку в шаге 2.

Для ручной настройки повторно нажимайте кнопку TUNING + или –.

Для автоматической настройки нажмите и удерживайте кнопку TUNING + или –.

При настройке на радиостанцию автоматический поиск прекратится.

Чтобы остановить автоматический поиск вручную, нажмите кнопку TUNING + или –.

Если в эфире программы диапазона FM слышны шумы

Если в эфире программы диапазона FM слышны шумы, можно выбрать прием в монофоническом режиме. Стереозвук исчезнет, но качество приема улучшится.

1 Нажмите кнопку MENU.

2 Нажимайте кнопки ↑/↓, пока на дисплее передней панели не появится индикация “FM Mode?”, а затем нажмите (+) или →.

3 С помощью кнопок ↑/↓ выберите “MONO”.

- STEREO: прием в стереофоническом режиме.

- MONO: прием в монофоническом режиме.

4 Нажмите кнопку (+).

Настройка выполнена.

5 Нажмите кнопку MENU.

Совет

- Чтобы улучшить качество приема, попробуйте изменить ориентацию проволочной антенны FM (прилагается).

Присвоение названий предварительно настроенным радиостанциям

Можно ввести название для предварительно настроенных радиостанций. Эти названия (например, “XYZ”) отображаются на дисплее передней панели при выборе станции. Помните, что для каждой предварительно настроенной радиостанции можно ввести только одно название.

1 Нажимайте кнопку INPUT SELECTOR + или – пока индикация “FM” или “AM” не отобразится на дисплее передней панели.

Настроена последняя принятая станция.

2 С помощью кнопки PRESET + или – выберите предварительно настроенную радиостанцию, для которой нужно ввести название.

3 Нажмите кнопку MENU.

4 Нажимайте кнопки ↑/↓, пока на дисплее передней панели не появится индикация “Name In?”.



5 Нажмите кнопку Ⓢ.

6 Введите имя с помощью кнопок ←/↑/↓/→.

С помощью кнопок ↑/↓ выберите символ, затем нажмите кнопку →, чтобы переместить курсор к следующему символу.

В названиях радиостанций можно использовать буквы, цифры и другие символы.

В случае ошибки при вводе символа

Нажимайте кнопку ←/→, пока не замигает символ, который необходимо изменить, затем с помощью кнопок ↑/↓ выберите нужный символ.

7 Нажмите кнопку Ⓢ.

На дисплее передней панели появится индикация “Complete!”, а название станции будет сохранено в памяти.

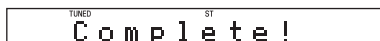

8 Нажмите кнопку MENU.

Совет

- Частоту можно отобразить на дисплее передней панели, повторно нажимая кнопку DISPLAY (стр. 29).

Просмотр названия станции или частоты на дисплее передней панели

Если для подставки выбран режим “FM” или “AM”, на дисплее передней панели можно отобразить частоту.

Нажмите кнопку DISPLAY.

Каждый раз при нажатии кнопки DISPLAY название станции на дисплее передней панели изменяется на частоту и наоборот.

К сведению:

- Название радиостанции отображается в том случае, если оно было заранее введено для предварительно настроенной радиостанции.
- Частота на дисплее передней панели меняется на название радиостанции через несколько секунд.

Использование Radio Data System (RDS)

Что такое Radio Data System?

Radio Data System (RDS) является услугой, предоставляемой радиостанциями и заключающейся в посылке дополнительной информации вместе с обычным радиосигналом. В этом тюнере имеется такая удобная функция RDS, как отображение названия радиостанции. Функция RDS доступна только для радиостанций в диапазоне FM.*

Примечание

- Функции RDS могут работать неправильно, если принимаемая радиостанция некорректно передает сигнал RDS или сигнал слишком слабый.

* Не все радиостанции в диапазоне FM предоставляют услуги RDS, и не все услуги, предоставляемые ими, одинаковы. Для ознакомления с системой RDS и получения сведений об услугах RDS в данной местности обратитесь к представителю местной радиостанции.

Прием радиосигналов RDS

Просто выберите радиостанцию в диапазоне FM.

При настройке на радиостанцию, которая предоставляет услуги RDS, частота, отображаемая на дисплее передней панели, изменяется на название станции*.

* Если радиосигналы RDS не принимаются, то название станции не будет отображаться на дисплее передней панели.

Совет

- Когда отображается название радиостанции, частоту можно отобразить с помощью повторного нажатия кнопки DISPLAY.

Функция объемного звучания

Эффект объемного звука

Выбор звукового поля

Данная подставка может воспроизводить многоканальный объёмный звук. Можно выбрать одно из улучшенных, запрограммированных в подставке, звуковых полей.

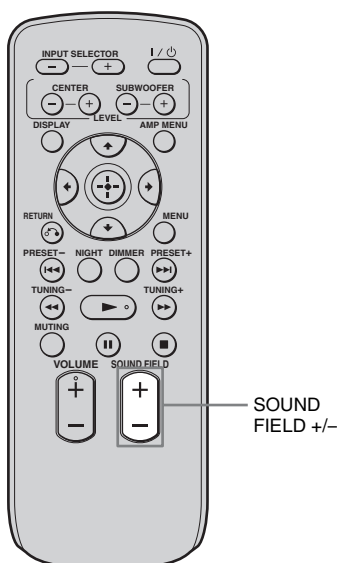

Нажмите кнопку **SOUND FIELD +/-**.

Данное звуковое поле будет отображаться на дисплее передней панели.



Каждый раз при нажатии на кнопку **SOUND FIELD +/-** информация на дисплее изменяется циклически следующим образом:

STANDARD ↔ MOVIE ↔ DRAMA ↔ NEWS ↔ SPORTS ↔ GAME ↔ MUSIC
↔ JAZZ ↔ CLASSIC ↔ ROCK ↔ POP ↔ LIVE ↔ FLAT ↔ STANDARD

Возможные звуковые поля

Подходящий источник	Звуковое поле	Эффект
Все	STANDARD	Подходит для различных источников.
Видеоисточник	MOVIE*	Воспроизведение мощного и реалистичного звука, наряду с четким воспроизведением речи.
	DRAMA *	Наиболее подходит для телеспектаклей.
	NEWS*	Четкое воспроизведение речи диктора.
	SPORTS*	Четкое воспроизведение комментариев, наряду с воспроизведением реалистичного звука с эффектом объемного звучания, например аплодисментов и т.д.
	GAME*	Воспроизведение мощного и реалистичного звука, наиболее подходящего для видеоигр.
	MUSIC*	Наиболее подходит для музыкальных программ или музыкальных видеопрограмм, воспроизводимых с дисков Blu-ray Disc/DVD.
Музыкальный источник	JAZZ	Создание атмосферы джаз-клуба.
	CLASSIC	Создание атмосферы концерта классической музыки.
	ROCK	Воспроизведение мощного звука, наиболее подходящего для прослушивания рок-музыки.
	POP	Воспроизведение звука, поднимающего настроение, наиболее подходящего для прослушивания поп-музыки.
	LIVE	Создание атмосферы живого выступления.
	FLAT	Воспроизведение стереозвуча без каких-либо эффектов.

* Эти звуковые поля не доступны, если с помощью кнопки INPUT SELECTOR выбран параметр “DMPort”.

К сведению:

- Для каждого источника входного сигнала можно задать отдельное звуковое поле.
- Настройка по умолчанию звукового поля для параметра “DMPort” – “FLAT”, а для других источников – “STANDARD”.
- Если с помощью кнопки INPUT SELECTOR выбран параметр “DMPort”, через центральный динамик звук не выводится.
- В зависимости от входного сигнала (например, при воспроизведении монофонических программ), звук не будет выводиться через некоторые динамики.
- При выборе определенных звуковых полей, подходящих для музыкального источника, звук не будет выводиться через центральный динамик.
- Если на пульте дистанционного управления телевизора Sony нажать кнопку THEATRE, когда для параметра “CTRL: HDMI” установлено значение “ON”, будет выбрано звуковое поле “MOVIE” (отсутствует на некоторых телевизорах Sony).

продолжение на следующей странице

Прослушивание с низким уровнем громкости (режим NIGHT)

С помощью этой функции Вы сможете насладиться всеми звуковыми эффектами и расслышать каждое слово разговора даже при низком уровне громкости. Эта функция полезна для прослушивания звука в позднее время.

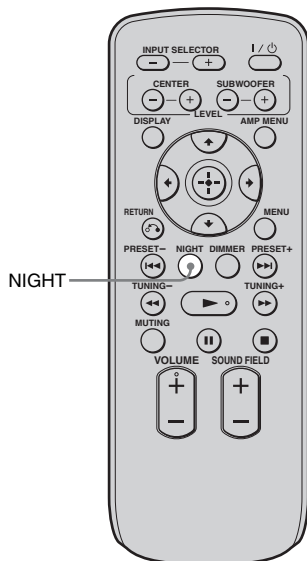

Нажмите кнопку NIGHT.

Чтобы выйти из ночного режима, еще раз нажмите кнопку NIGHT.

Совет

- Можно прослушивать звук в формате Dolby Digital при низком уровне громкости, используя функцию AUDIO DRC (стр. 43).

Функции “BRAVIA” Sync

Что такое “BRAVIA” Sync?

При подсоединении компонентов компании Sony, совместимых с “BRAVIA” Sync, с помощью кабеля HDMI (приобретается дополнительно) управление ими упрощается за счет следующих функций.

- Воспроизведение одним нажатием: при воспроизведении такого компонента, как устройство воспроизведения (записи) дисков Blu-ray Disc/DVD телевизор включается автоматически и переключаются на требуемый вход HDMI.
- Управление звуковым сигналом системы: при просмотре телевизора можно выводить звук через динамики телевизора или подставки.
- Выключение системы: при выключении телевизора подставка и подсоединенные компоненты также отключаются.

Функция “BRAVIA” Sync поддерживается телевизорами Sony, проигрывателями дисков Blu-ray Disc/DVD, усилителями аудио/видеосигналов и т. д. благодаря функции “Контроль по HDMI”.

КОНТРОЛЬ ПО HDMI является общим стандартом для функции управления, используемым CEC (Consumer Electronics Control) для HDMI (High-Definition Multimedia Interface).

Функция “Контроль по HDMI” работает неправильно в следующих случаях.

- При подключении этой подставки к компоненту, который не поддерживает функцию “Контроль по HDMI”.

- При подсоединении подставки к компонентам через другое соединение (не HDMI).

Данную подставку рекомендуется подключать к устройствам, поддерживающим функцию “BRAVIA” Sync.

Примечание

- При использовании некоторых компонентов функция “Контроль по HDMI” может не работать. См. инструкции по эксплуатации компонента.

Подготовка к использованию функции “BRAVIA” Sync

Чтобы использовать функцию “BRAVIA” Sync, включите функцию “Контроль по HDMI” для подключенного компонента.

При подключении телевизора Sony, поддерживающего функцию “Контроль по HDMI”, эту функцию можно одновременно включить для подставки и подсоединенного компонента, включив функцию “Контроль по HDMI” телевизора.

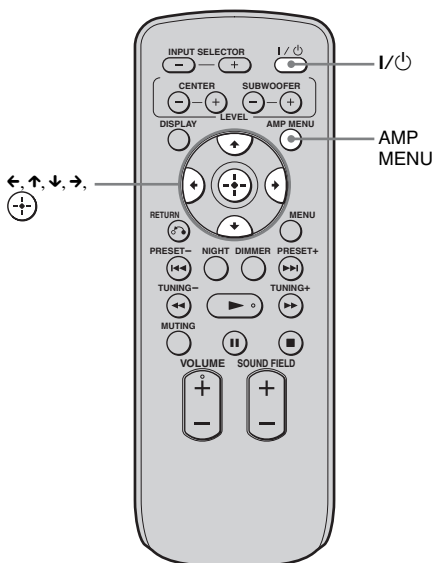

- 1** Убедитесь, что подставка подсоединена к телевизору и подсоединенным компонентам (которые должны поддерживать функцию “Контроль по HDMI”) с помощью кабелей HDMI (приобретаются дополнительно).
- 2** Включите подставку, телевизор и подсоединенные компоненты.

- 3** Выберите вход на подставке, подсоединенной к компоненту, который необходимо воспроизвести (SAT/CATV, DVD, BD), и переключитесь на вход HDMI телевизора, чтобы появилось изображение с подключенного компонента.

- 4** Воспроизведите список компонентов HDMI в меню телевизора и включите для подключенных компонентов функцию “Контроль по HDMI”.

При этом одновременно будет включена функция “Контроль по HDMI” на подставке и подсоединенном компоненте. Во время настройки на дисплее передней панели будет отображаться индикация “SCANNING”. После завершения настройки на дисплее передней панели будет отображаться “COMPLETE”. Дождитесь завершения настройки.

Примечание

- Для получения дополнительной информации о настройке телевизора и подсоединенного компонента см. соответствующие инструкции по эксплуатации.

Если после выполнения вышеописанных шагов надписи “SCANNING” или “COMPLETE” не отображаются

Включите функцию “Контроль по HDMI” отдельно на подставке и подсоединенном компоненте.

- 1** Нажмите кнопку AMP MENU.
- 2** Нажимайте кнопку \uparrow/\downarrow , пока не отобразится индикация “SET HDMI”, затем нажмите кнопку \oplus или \rightarrow .
- 3** Несколько раз нажмите кнопку \uparrow/\downarrow , пока не появится “CTRL: HDMI”, затем нажмите \oplus или \rightarrow .

4 Нажмите кнопку \uparrow/\downarrow для выбора значения “ON”.

5 Нажмите кнопку AMP MENU.

Меню AMP отключится. Функция “Контроль по HDMI” будет включена.

6 Включите функцию “Контроль по HDMI” на подсоединенном компоненте.

Для получения дополнительной информации о настройке подсоединенного компонента см. соответствующие инструкции по эксплуатации.

7 Выберите вход на подставке, для которого необходимо использовать функцию “Контроль по HDMI” (SAT/CATV, DVD, BD), и повторите шаг 6.

В случае добавления или повторного подсоединения компонента

Снова выполните шаги “Подготовка к использованию функции “BRAVIA” Sync” и “Если после выполнения вышеописанных шагов надписи “SCANNING” или “COMPLETE” не отображаются”.

Примечания

- Во время настройки функции “Контроль по HDMI” для подставки функция “Управление звуковым сигналом системы” не работает.
- Если функция “Контроль по HDMI” подсоединенного компонента не включается одновременно с включением функции “КОНТРОЛЬ ПО HDMI” на телевизоре, включите ее с помощью меню подсоединенного компонента.
- Для получения дополнительной информации о настройке телевизора и подсоединенного компонента см. соответствующие инструкции по эксплуатации.

Совет

- По умолчанию для функции “Контроль по HDMI” подставки установлено значение “ON”.

Выключение функции “Контроль по HDMI”

Выключите функцию “Контроль по HDMI” при подключении компонентов, несовместимых с “BRAVIA” Sync, или компонентов, не оснащенных гнездами HDMI и т.д.

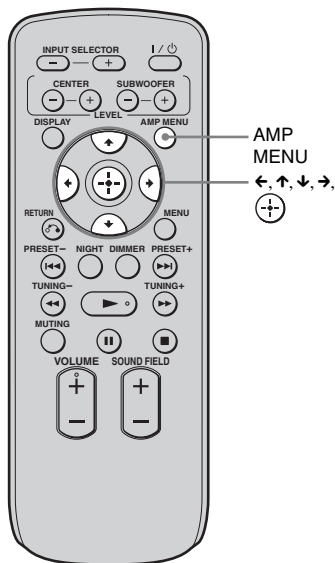

- 1** Нажмите кнопку AMP MENU.
- 2** Нажимайте кнопку \uparrow/\downarrow , пока не отобразится индикация “SET HDMI”, затем нажмите кнопку \oplus или \rightarrow .
- 3** С помощью кнопок \uparrow/\downarrow выберите “CTRL: HDMI”, а затем нажмите кнопку \oplus или \rightarrow .
- 4** Нажмите кнопку \uparrow/\downarrow для выбора значения “OFF”.
- 5** Нажмите кнопку AMP MENU.
Меню AMP отключится.

Использование дисков Blu-ray Disc/DVD

(Воспроизведение одним нажатием)

Воспроизведение подсоединенного компонента.

Телевизор включается автоматически и переключается на соответствующий вход HDMI.

Совет

- Даже если подставка выключена (включен режим ожидания), сигнал HDMI от подключенного компонента будет поступать на телевизор через соединение HDMI. При этом на телевизоре можно будет воспроизводить изображения и звук с компонента.

Примечание

- В некоторых телевизорах может не выводиться начало программы.

Воспроизведение звука с телевизора через подставку

(Управление звуковым сигналом системы)

Звук телевизора можно прослушивать через динамики подставки, выполнив для этого простую операцию. Для получения дополнительной информации см. инструкции по эксплуатации телевизора.

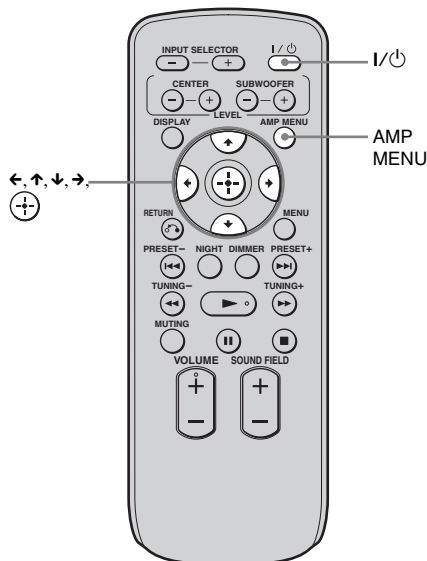

Нажмите кнопку I/Power, чтобы включить подставку.

Звук выводится через громкоговоритель подставки. При отключении подставки звук выводится через громкоговоритель телевизора.

Примечания

- Если телевизор был включен до включения подставки, то некоторое время звук телевизора не будет слышен.

- При подсоединении телевизора, не поддерживающего функцию “Управление звуковым сигналом системы”, функция “Управление звуковым сигналом системы” не работает.

Совет

- Отрегулировать уровень громкости и отключить звук динамиков подставки можно с помощью пульта дистанционного управления телевизора.

К сведению:

- Мы рекомендуем установить максимальный уровень громкости несколько ниже того уровня, которым Вы обычно пользуетесь.
- Независимо от установленного максимального уровня громкости можно пользоваться кнопкой VOLUME +/- подставки и пульта дистанционного управления.
- Если Вы не хотите ограничивать максимальный уровень громкости, выберите значение “MAX”.

Использование функции ограничения громкости

При активированной функции “Управление звуковым сигналом системы” и переключении вывода с громкоговорителя телевизора на громкоговоритель подставки в зависимости от уровня громкости подставки может увеличиться громкость звука. Предотвратить это явление можно путем ограничения максимального уровня громкости.

- 1** Нажмите кнопку AMP MENU.
- 2** Нажимайте кнопку \uparrow/\downarrow , пока не отобразится индикация “SET HDMI”, затем нажмите кнопку \oplus или \rightarrow .
- 3** Нажимайте кнопку \uparrow/\downarrow , пока не отобразится индикация “VOL LIMIT”, затем нажмите кнопку \oplus или \rightarrow .
- 4** С помощью кнопки \uparrow/\downarrow выберите максимальный уровень громкости. Максимальный уровень громкости изменяется следующим образом:

MAX \leftrightarrow 49 \leftrightarrow 48 2 \leftrightarrow 1 \leftrightarrow MIN

- 5** Нажмите кнопку AMP MENU. Меню AMP отключится.

Примечания

- Эта функция доступна только при включенной функции “Контроль по HDMI”.
- Эта функция становится недоступной при смене вывода сигналов через динамики подставки на вывод через динамики телевизора.

Отключение подставки, телевизора и подключенных компонентов

(Выключение системы)

При выключении телевизора с помощью кнопки POWER на пульте дистанционного управления телевизора подставка и подключенные компоненты отключаются автоматически.

Совет

- Если телевизор выключен и находится в режиме ожидания, потребляемая мощность подставки будет уменьшена, если включена функция экономии питания.

Примечание

- В зависимости от состояния подключенные компоненты, возможно, не будут выключены. Для получения дополнительной информации см. инструкции по эксплуатации подключенных компонентов.

Использование функции экономии питания

Если к подставке подключен телевизор, поддерживающий “BRAVIA” Sync, и подставка находится в режиме ожидания, при выключении телевизора передача сигналов HDMI прекращается и уменьшается потребляемая мощность.

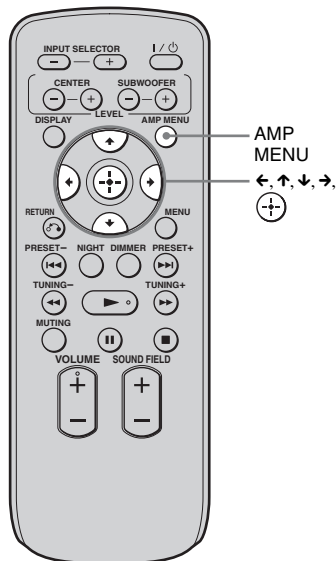

- 1 Нажмите кнопку AMP MENU.
- 2 Нажимайте кнопку ↑/↓, пока не отобразится индикация “SET HDMI”, затем нажмите кнопку ⊕ или →.
- 3 С помощью кнопок ↑/↓ выберите “POWER SAVE”, а затем нажмите кнопку ⊕ или →.
- 4 С помощью кнопок ↑/↓ выберите настройку.
 - ON: уменьшение потребляемой мощности в режиме ожидания. Передача сигнала HDMI выполняется только при включенном телевизоре.

- OFF: уменьшения не происходит.
Передача сигнала HDMI выполняется непрерывно, даже если подставка выключена (включен режим ожидания).

5 Нажмите кнопку AMP MENU.

Меню AMP отключится.

Примечания

- Функция экономии питания может не работать на некоторых телевизорах, совместимых с “BRAVIA” Sync. В этом случае задайте для параметра “POWER SAVE” значение “OFF”.
- В зависимости от используемых компонентов до вывода изображения и звука может потребоваться некоторое время.

Дополнительные настройки

Настройки и параметры меню усилителя

Использование меню AMP

С помощью кнопки AMP MENU на пульте дистанционного управления можно устанавливать следующие элементы.

Настройки, принятые по умолчанию, подчеркнуты.

AMP MENU

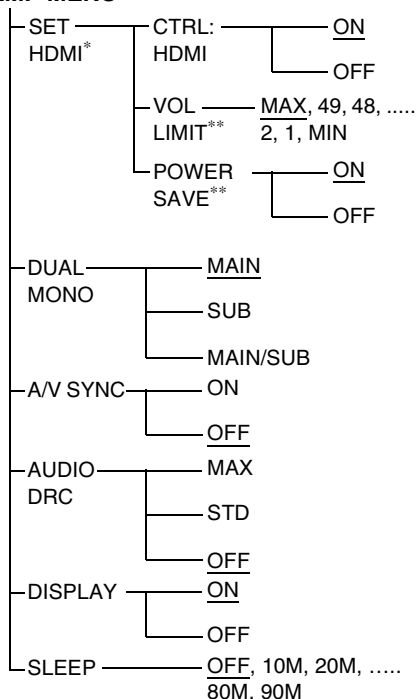

* Дополнительная информация представлена в “Функции “BRAVIA” Sync” (стр. 33).

** Данная настройка отображается, если для параметра “CTRL: HDMI” установлено значение “ON”.

- 1 Нажмите кнопку AMP MENU для включения меню AMP.
- 2 Нажмите кнопку ←/↑/↓/→ несколько раз для выбора и настройки элемента.
- 3 Нажмите кнопку AMP MENU для выключения меню AMP.

Совет

- Эти настройки сохраняются, даже если отключить кабель питания переменного тока.

Ниже приводится подробное описание каждой из настроек.

Мультиплексное радиовещание (DUAL MONO)

Прослушивать мультиплексный радиосигнал можно в случае, если система принимает мультиплексный радиосигнал AC-3.

Примечание

• Для приема сигнала AC-3 необходимо подключить цифровой спутниковый тюнер к подставке с помощью оптического или коаксиального кабеля и настроить цифровой режим вывода цифрового спутникового тюнера на AC-3.

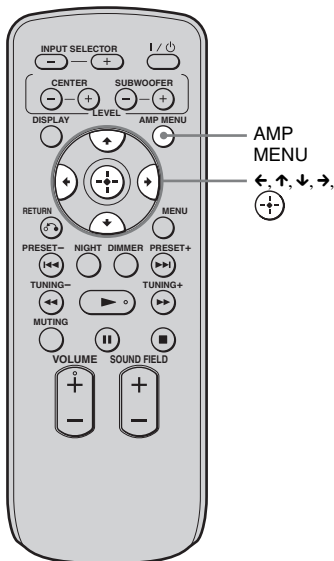

- SUB: воспроизведение только дополнительного канала.
- MAIN/SUB: основной звук выводится через левый динамик, а дополнительный через правый.

4 Нажмите кнопку AMP MENU. Меню AMP отключится.

- 1 Нажмите кнопку AMP MENU.
- 2 Нажимайте кнопку \uparrow/\downarrow , пока не отобразится индикация "DUAL MONO", затем нажмите \leftarrow или \rightarrow .
- 3 С помощью кнопок \uparrow/\downarrow выберите нужный звук.

- MAIN: воспроизведение только основного канала.

Настройка задержки между звуком и изображением (A/V SYNC)

С помощью этой функции можно задержать воспроизведение звука, если изображение отстает от звука.

Примечания

- Возможно, с помощью этой функции вам не удастся полностью устранить задержку между звуком и изображением.
- Эту функцию можно использовать только для входов Dolby Digital, DTS и Линейный PCM (2ch) с коаксиальным (аудио), оптическим кабелем (аудио) или кабелем HDMI.

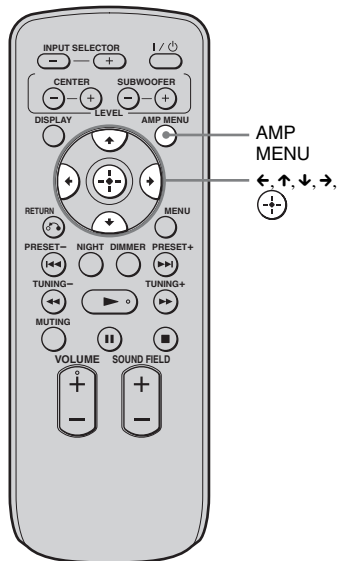

- 1** Нажмите кнопку AMP MENU.
- 2** Несколько раз нажмите кнопку ↓/↑, пока не появится индикация “A/V SYNC”, затем нажмите ⬅️ или ➡️.
- 3** С помощью кнопок ↑/↓ выберите настройку.
 - OFF: настройка не работает.
 - ON: настройка задержки между изображением и звуком.
- 4** Нажмите кнопку AMP MENU.
Меню AMP отключится.

Прослушивание звука Dolby Digital с низким уровнем громкости (AUDIO DRC)

Ограничивает динамический диапазон звуковых дорожек. Прекрасно подходит для просмотра фильмов с низким уровнем громкости. Функция AUDIO DRC работает только для источников в формате Dolby Digital.

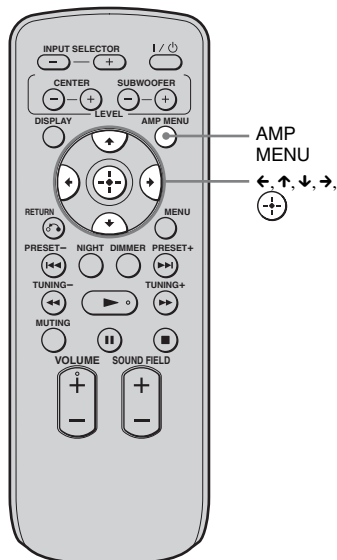

- 4 Нажмите кнопку AMP MENU.
Меню AMP отключится.

- 1 Нажмите кнопку AMP MENU.
- 2 Нажимайте кнопку \uparrow/\downarrow , пока не отобразится "AUDIO DRC", затем нажмите кнопку \ominus или \rightarrow .
- 3 С помощью кнопок \uparrow/\downarrow выберите настройку.
 - OFF: динамический диапазон не сжимается.
 - STD: воспроизводит звуковую дорожку с таким динамическим диапазоном, который определил инженер звукозаписи.
 - MAX: полное ограничение динамического диапазона.

продолжение на следующей странице

Изменение настроек дисплея (DISPLAY)

Настройки дисплея можно изменить.

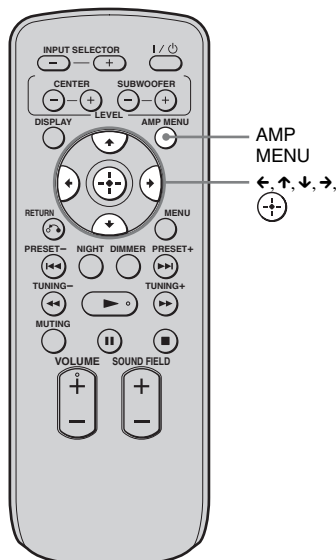

- 1 Нажмите кнопку AMP MENU.
- 2 Нажимайте кнопку \uparrow/\downarrow , пока не отобразится "DISPLAY", затем нажмите кнопку \uparrow/\downarrow или \rightarrow .
- 3 С помощью кнопок \uparrow/\downarrow выберите настройку дисплея передней панели.
 - ON: дисплей всегда включен.
 - OFF: во время работы подставки на несколько секунд отобразится эта индикация.

Примечание

- Дисплей всегда включен, если используется таймер отключения звука или защиты, даже если функция "DISPLAY" установлена на "OFF".

- 4 Нажмите кнопку AMP MENU. Меню AMP отключится.

Использование таймера отключения

Вы можете задать автоматическое отключение подставки в назначенное время, что позволит заснуть под музыку. Время до отключения задается шагами по 10 минут.

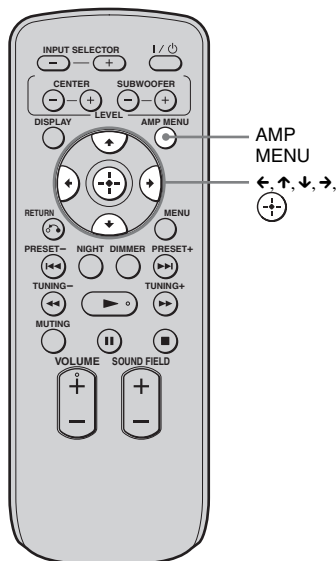

- 1 Нажмите кнопку AMP MENU.
- 2 Нажимайте кнопку \uparrow/\downarrow , пока не отобразится "SLEEP", затем нажмите кнопку \uparrow/\downarrow или \rightarrow .
- 3 С помощью кнопок \uparrow/\downarrow установите время отключения.

Индикация минут на дисплее (оставшееся время) изменяется следующим образом:

OFF \leftrightarrow 10M \leftrightarrow 20M
 \uparrow \uparrow
90M \leftrightarrow 80M 30M

Примечание

- Эта функция реализована только в данной подставке, она отсутствует у подключаемого телевизора и других компонентов.

Дополнительная информация

Устранение неисправностей

Если в процессе эксплуатации подставки вы столкнетесь с одной из описанных ниже проблем, помощь в ее решении может оказать данное руководство по устранению неисправностей. Если проблему не удастся устранить, обратитесь к ближайшему дилеру фирмы Sony.

Общие

Питание не включается.

- Проверьте правильность подключения кабеля питания переменного тока.

Если на дисплее передней панели попеременно появляется индикация “PROTECTOR” и “PUSH POWER”.

Нажмите кнопку I/⏻, чтобы отключить подставку и после того как исчезнет индикация “STANDBY” проверьте следующий элемент.

- Не заблокированы ли вентиляционные отверстия подставки?

После проверки указанного элемента и устранения проблемы включите подставку. Если причину проблемы выявить не удалось даже после проверки элемента, обратитесь к ближайшему дилеру Sony.

Не воспроизводится звук в многоканальном формате Dolby Digital или DTS.

- Убедитесь в том, что воспроизводимый диск Blu-ray Disc, DVD или другой носитель записан в формате Dolby Digital или DTS.

- При подключении устройства воспроизведения дисков Blu-ray Disc, DVD и другого оборудования к цифровым гнездам подставки проверьте аудионастройки (параметры выходного аудиосигнала) подключенного компонента.

Не удается добиться эффекта объемного звучания.

- Звуковое поле может отсутствовать при воспроизведении некоторых видов цифрового сигнала (стр. 30).

В динамиках звук отсутствует или воспроизводится только на очень малой громкости.

- Проверьте уровень громкости с помощью кнопки VOLUME +.
- С помощью кнопки MUTE или VOLUME + отмените таймер отключения звука.
- С помощью кнопки SOUND FIELD +/- проверьте выбранное звуковое поле.
- В зависимости от источника действие динамиков может быть не очень заметным.

Задержка звука за изображением.

- Установите функцию “A/V SYNC” в положение “OFF”, когда “A/V SYNC” установлен на “ON”.

Подключенные компоненты

Звук отсутствует или воспроизводится на очень малой громкости вне зависимости от выбранного компонента.

- Проверьте правильность и надежность соединения подставки и компонентов.
- Убедитесь в том, что включена как подставка, так и выбранный компонент.

Не воспроизводится звук, поступающий от выбранного компонента.

- Убедитесь в том, что компонент правильно подключен к входным аудиоразъемам, предназначенным для подключения данного компонента.
- Убедитесь в том, что штекеры проводов до упора вставлены в разъемы компонента и подставки.
- Проверьте правильность выбора компонента.

Звук прерывается или слышен шум.

- См. раздел “Форматы, поддерживаемые подставкой” (стр. 48).

Отсутствует изображение на телевизоре.

- Проверьте правильность выбора телевизора.
- Выберите подходящий режим ввода для телевизора.
- Проверьте соединение HDMI.
- Убедитесь в том, что штекеры проводов до упора вставлены в разъемы компонента и подставки.

Контроль по HDMI

Если при использовании функции “BRAVIA” Sync вы столкнетесь с одной из описанных ниже проблем, помощь в ее решении может оказать данное руководство по устранению неисправностей.

Функция “Контроль по HDMI” не работает.

- Проверьте соединение HDMI (стр. 15).
- Убедитесь, что в меню AMP для параметра “CTRL: HDMI” установлено значение “ON”.
- Убедитесь, что подключенный компонент поддерживает функцию “Контроль по HDMI”.

- Проверьте настройки функции “Контроль по HDMI” подключенного компонента. См. инструкции по эксплуатации подключенного компонента.
- При смене соединения HDMI, подсоединении или отсоединении кабеля питания переменного тока или при аварийном отключении питания повторите процедуры, описанные в разделе “Функции “BRAVIA” Sync” (стр. 33).
- Возможно, подставка не будет работать правильно, если выбран функцию, поддерживающий функцию “Контроль по HDMI” телевизора.

Звук не выводится ни через динамики телевизора, ни через динамики подставки.

- Проверьте уровень громкости динамиков подставки и телевизора.
- Правильно выберите вход подставки.

Звук выводится одновременно через динамики телевизора и динамики подставки.

- Если функция “Контроль по HDMI” выключена или выбранный компонент не поддерживает данную функцию, отключите звук подставки или телевизора.

Функция “Выключение системы” не работает.

- Измените настройки телевизора на автоматическое выключение подключенных компонентов при выключении телевизора. Для получения дополнительной информации см. инструкции по эксплуатации телевизора.

При выключении телевизора выключается подставка.

- Если включена функция “Контроль по HDMI” и функция “Выключение системы”, при выключении телевизора подставка выключается.

На экране телевизора отсутствует изображение.

- Убедитесь, что HDMI IN и HDMI OUT подсоединены в обратной последовательности.

Если подставка находится в режиме ожидания, на телевизоре отсутствует изображение или звук.

- Если подставка находится в режиме ожидания, изображение и звук выводятся через компонент HDMI, который был выбран последний раз при выключении подставки. Если используется другой компонент, выполните воспроизведение с компонента и операцию “Воспроизведение одним нажатием” или включите подставку, чтобы выбрать компонент HDMI, который нужно использовать.
- Убедитесь в том, что при подключении к подставке компонентов, несовместимых с “BRAVIA” Sync, в меню AMP для параметра “POWER SAVE” установлено значение “OFF” (стр. 38).

ПРОЧЕЕ

Пульт дистанционного управления не работает.

- Направьте пульт дистанционного управления на датчик дистанционного управления  подставки.
- Уберите предметы, препятствующие прохождению сигнала.
- Замените севшие батареи новыми в пульте дистанционного управления.
- Убедитесь в том, что на пульте дистанционного управления выбран правильный источник сигнала.

При смене вывода сигналов через динамики телевизора на вывод через динамики подставки произошло снижение уровня громкости.

- Работает функция ограничения громкости. Дополнительная информация представлена на “Использование функции ограничения громкости” (стр. 37).

Если после выполнения всех этих действий подставка продолжает неправильно работать, перезагрузите ее, выполнив следующие действия:

Воспользуйтесь кнопками, расположенными на корпусе подставки.

- 1** Нажмите кнопку I/⏻, чтобы включить питание.
- 2** Удерживая нажатыми кнопки INPUT SELECTOR и VOLUME -, нажмите кнопку I/⏻.

На экране появится надпись “COLD RESET” и будет выполнена перезагрузка подставки. Меню AMP, звуковое поле и т.д. вернутся к настройкам по умолчанию.

Технические характеристики

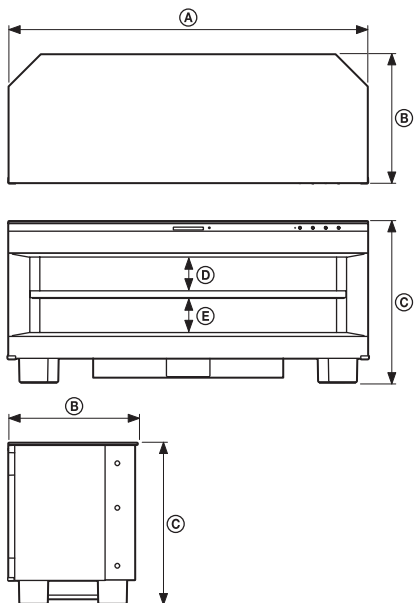

Размеры: мм (прибл.)	А	1115		
	В	400		
	С	500		
Регулируемые размеры полки*: мм (прибл.)		①	②	③
	Д	86	104	122
	Е	123	105	87
Масса: кг	49			

* Полку можно установить на три уровня (①, ② или ③).

Форматы, поддерживаемые подставкой

Подставка поддерживает следующие цифровые форматы ввода:

Формат	Поддерживается/ не поддерживается
Dolby Digital	○
DTS	○
Linear PCM-2ch*	○
Linear PCM-7.1ch 48k* (только в HDMI)	○
Linear PCM-7.1ch 96k	×
Dolby Digital Plus	×
Dolby True HD	×
DTS-HD	×

* Вход Linear PCM может принимать сигналы с частотой дискретизации не более 48 кГц.

Усилитель

Номинальная мощность на выходе
Стереорежим 50 Вт + 50 Вт, 6 Ом,
1 кГц, суммарное
значение
коэффициента
нелинейных искажений
менее 1 %

Стандартная мощность на выходе
Режим объемного
звучания (на канал) Передний: 70 Вт/канал,
6 Ом, 1 кГц, суммарное
значение
коэффициента
нелинейных искажений
10 %
Центральный*: 70 Вт,
3 Ом, 1 кГц, суммарное
значение
коэффициента
нелинейных искажений
10 %

Объемного звучания*:
70 Вт/канал, 6 Ом,
1 кГц, суммарное
значение
коэффициента
нелинейных искажений
10 %
Сабвуфер: 120 Вт, 3 Ом,
100 Гц, суммарное
значение
коэффициента
нелинейных искажений
10 %

* Звук может отсутствовать в зависимости
от параметров звукового поля и источника.

Входы (аналоговые)

TV Чувствительность:
450 мВ
Сопротивление: 30 кОм

Входы (цифровые)

TV, DVD Оптические
SAT/CATV Коаксиальные,
оптические

Тюнер

Система Цифровой синтезатор
PLL

FM-тюнер
Диапазон настройки 87,5 – 108,0 МГц
(шаг 50 кГц)

Антенна Проволочная антенна
FM

Выводы антенны 75 Ом,
несбалансированные

Промежуточная частота
10,7 МГц

AM-тюнер
Диапазон настройки 531 – 1602 кГц (с шагом
настройки 9 кГц)

Антенна Рамочная антенна AM
Промежуточная частота
450 кГц

HDMI

Разъем Стандартный 19-
контактный разъем
HDMI

Видеовходы/-выходы SAT/CATV, DVD, BD:
640 × 480p@60 Гц
720 × 480p@59,94/60 Гц
1280 × 720p@59,94/60 Гц
1920 × 1080i@59,94/60 Гц
1920 × 1080p@59,94/
60 Гц

720 × 576p@50 Гц
1280 × 720p@50 Гц
1920 × 1080i@50 Гц
1920 × 1080p@50 Гц
1920 × 1080p@24 Гц

Аудиовходы SAT/CATV, DVD, BD:
Linear PCM 7.1-
канальный/
Dolby Digital/DTS

Динамики

Передний динамик

Система динамика Полнодиапазонная,
фазоинверторного типа
Динамик 50 мм, конического
типа

Центральный динамик

Система динамика Полнодиапазонная,
закрытого типа
Динамик 35 мм, конического
типа × 3

Динамик объемного звучания

Система динамика Полнодиапазонная,
фазоинверторного типа
Динамик 50 мм, конического
типа

Сабвуфер

Система динамика Сабвуфер,
фазоинверторного типа
Динамик 100 мм, конического
типа × 2

Общие

Требования к источнику питания
220 – 240 В, 50/60 Гц

Потребляемая мощность

В рабочем режиме: 110 Вт

В режиме ожидания (функция экономии питания включена и телевизор,

подключенный к подставке, находится в режиме ожидания): 0,5 Вт или меньше

В режиме ожидания (функция “Контроль по HDMI” выключена): 0,3 Вт или меньше

Размеры (прибл.) 1115 × 500 × 400 мм
(ш/в/г)

Масса (прибл.) 49 кг

Входящие в комплект принадлежности

Оптический кабель (1)

Пульт дистанционного управления (RM-ANU032) (1)

Батареи R6 (размера AA) (2)

Винт для поддерживающего ремня (1)

Хомуты кабеля (2)

Полка (1)

Опорные штырьки полки (4)

Проволочная антенна FM (1)

Рамочная антенна AM (1)

Инструкции по эксплуатации (1)

Конструкция и технические характеристики могут быть изменены без предупреждения.

Глоссарий

Dolby Digital

Этот звуковой формат для кинотеатров представляет собой дальнейшее развитие формата Dolby Surround Pro Logic. В этом формате динамики объемного звучания выдают стереозвук в расширенном частотном диапазоне. Кроме того, предусмотрен независимый канал сабвуфера для глубоких басовых составляющих. Этот формат также называют “5.1”, поскольку канал сабвуфера считается каналом 0.1 (так как он работает только в том случае, если требуется эффект глубоких басовых звуков). Все шесть каналов в этом формате записываются отдельно, что обеспечивает четкое разделение каналов. Более того, поскольку выполняется цифровая обработка всех сигналов, качество сигнала снижается гораздо меньше.

Dolby Pro Logic II

Dolby Pro Logic II создает пять выходных всечастотных каналов из 2-канального звукового источника. Это достигается за счет использования усовершенствованного декодера объемного звучания со сверхчистой матрицей, который извлекает пространственные свойства оригинальной записи без добавления новых звуков или тональных окрасок.

DTS

Технология сжатия цифрового звука, разработанная фирмой Digital Theater Systems, Inc. Эта технология поддерживает 5.1-канальный объемный звук. В этом формате существует стереофонический задний канал и дискретный канал сабвуфера. DTS предоставляет такое же 5.1-канальное высококачественное цифровое звучание. Благодаря раздельной записи данных всех каналов и цифровой обработке

обеспечивается хорошее разделение каналов.

HDMI

HDMI (High-Definition Multimedia Interface) - это интерфейс, поддерживающий прием как видео, так и аудиосигналов по одному цифровому каналу, что позволяет наслаждаться высококачественным цифровым изображением и звуком. Спецификация HDMI поддерживает HDCP (High-bandwidth Digital Contents Protection) - технологию, защищенную от копирования, которая включает в себя технологию кодирования цифровых видеосигналов.

PCM (Pulse Code Modulation)

Метод преобразования аналоговых аудиосигналов в цифровые, что позволяет наслаждаться цифровым звуком.

S-Force PRO Front Surround

Длительные работы компании Sony в области технологий объемного звучания (и огромное количество акустических данных, собранных в процессе этой деятельности) привели к созданию совершенно нового способа обработки и усовершенствованию технологии DSP для эффективного решения данной задачи; новая технология получила название S-Force PRO Front Surround. По сравнению с предшествующими технологиями, S-Force PRO Front Surround создает более реальное ощущение расстояния и пространства, позволяя получать настоящий объемный звук без использования задних громкоговорителей.

S-Master

S-Master – это технология цифрового усиления звука, разработанная компанией Sony, которая эффективно снижает фрагментацию звука и дрожание импульса, обеспечивая великолепную чистоту звука и максимально близкое к оригиналу воспроизведение. Компактный блок усилителя отличается более высокой выходной мощностью и улучшенными температурными показателями.

x.v.Colour

“x.v.Colour” обеспечивает более достоверное воспроизведение различных цветов, таких как блестящие цвета растений и лазурный цвет южного океана.

Алфавитный указатель

A

A/V SYNC 42
AUDIO DRC 43

D

DIGITAL MEDIA PORT
 подключение 19
DISPLAY 29, 44
DUAL MONO 41

P

“PlayStation 3”
 подключение 15

S

S-Force PRO Front Surround 8

З

Звуковое поле 30

M

Меню AMP 40

П

Пульт дистанционного управления
 до начала использования 9
 эксплуатация 22

P

Радиоприемник 27
Радиостанции 26
Режим NIGHT 32

C

Спутниковый тюнер
 подключение 15, 17

T

Таймер отключения 44

У

Установка 10
Устройство воспроизведения (записи)
 DVD-дисков
 подключение 15, 17
Устройство воспроизведения (записи)
 дисков Blu-ray Disc
 подключение 15

ПОПЕРЕДЖЕННЯ

Для зниження ризику займання або ураження електричним струмом не піддавайте цей прилад впливу дощу або вологи.

Не встановлюйте цей прилад в замкнутому просторі, такому як книжкова шафа або вбудована шафа-купе.

Для зниження ризику займання не накривайте вентиляційний отвір цього пристрою газетами, скатертиною, шторами тощо. Також не ставте на пристрій джерело відкритого вогню, таке як запалені свічки.

Для зниження ризику займання або ураження електричним струмом не допускайте потрапляння на пристрій бризок або крапель рідини, а також не ставте на пристрій ємності з рідиною, такі як вази.

Не піддавайте елементи живлення або прилад із вставленими елементами живлення впливу високих температур, наприклад, прямих променів сонця, вогню тощо.

Для споживачів в Україні

Уповноважений представник в Україні: ТОВ «Соні Україна», вул. Спаська 30, м.Київ, 04070, Україна.

Обладнання відповідає вимогам:

- Технічного регламенту безпеки низьковольтного електричного обладнання (постанова КМУ від 29.10.2009 № 1149);
- Технічного регламенту з електромагнітної сумісності обладнання (постанова КМУ від 29.07.2009 № 785).



Виробник:
Sony Corporation 1-7-1, Konan,
Minato-ku,
Tokyo, Japan, 108-0075.

Країна-виробник: Малайзія

Система стійок для домашнього кінотеатру

Обладнання відповідає вимогам Технічного регламенту обмеження використання деяких небезпечних речовин в електричному та електронному обладнанні (постанова КМУ від 03.12.2008 № 1057)

Зміст

ПОПЕРЕДЖЕННЯ.....	4	Прослуховування звуку телевізора через стійку.....	36
УВАГА	5	(Системне регулювання аудіо)	
Заходи безпеки.....	6	Вимкнення стійки, телевізора та приєднаного обладнання.....	37
Основні характеристики	8	(Синхронне вимкнення системи)	
Початок роботи		Використання функції економії електроенергії.....	38
Додаткове обладнання, що постачається.....	9	Додаткові настройки	
Встановлення стійки	10	Настройки та регулювання з використанням меню	
Підключення обладнання за допомогою гнізд HDMI	15	підсилювача	39
Приєднання обладнання без участі гнізд HDMI	17	Додаткова інформація	
Настроювання вихідного звукового сигналу приєднаного обладнання.....	18	Пошук та усунення несправностей.....	44
Підключення адаптера DIGITAL MEDIA PORT.....	19	Технічні характеристики.....	47
Опції відтворення		Глосарій термінів	49
Покажчик частин та елементів керування	20	Покажчик	51
Перегляд телепрограм	23		
Використання інших видів обладнання.....	24		
Функції радіоприймача			
Попереднє встановлення радіостанцій	26		
Прослуховування радіо.....	27		
Найменування попередньо встановлених радіостанцій	28		
Використання Radio Data System (RDS)	29		
Функція об'ємного звучання			
Ефект об'ємного звучання	30		
Функції «BRAVIA» Sync			
Що таке «BRAVIA» Sync?	33		
Підготовка до використання «BRAVIA» Sync.....	34		
Використання Blu-ray Disc/DVD.....	36		
(Відтворення одним дотиком)			

ПОПЕРЕДЖЕННЯ

Не спирайтеся та не чіпляйтеся за телевізор, коли він стоїть на стійці.

Телевізор може впасти зі стійки, що може призвести до серйозної травми або смерті.

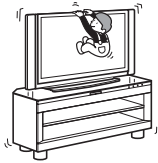

Не переміщуйте стійку з встановленим на ній телевізором або іншими пристроями.

Обов'язково зніміть телевізор та інші пристрої зі стійки, перш ніж пересувати її. Якщо цього не зробити, стійка може втратити рівновагу та перевернутися, що може призвести до серйозної травми.



Не допускайте защемлення шнура живлення змінного струму або з'єднувального кабелю між телевізором та стійкою.

- Шнур живлення змінного струму або з'єднувальний кабель може бути пошкоджено, що може призвести до займання або ураження електричним струмом.
- Обережно переміщуйте стійку, щоб шнур живлення змінного струму або з'єднувальний кабель не потрапив під стійку.

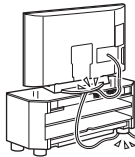

Не дозволяйте дітям залазити на стійку або пролазити між полицями.

Якщо розіб'ється скло або стійка перевернеться, коли діти залізли на стійку або між полицями, це може призвести до серйозної травми або смерті.



Переміщуючи стійку, не беріться за підставку.

Переміщуючи стійку, тримайте нижню частину верхньої полиці. Якщо триматися за підставку, як показано на малюнку, існує ризик відокремлення підставки, і тоді стійка може впасти.



УВАГА

Не ставте на стійку гарячі предмети, такі як гаряча сковорода або чайник.

Верхня скляна панель може розбитися, і це може призвести до травм. А також це може призвести до пошкодження стійки.

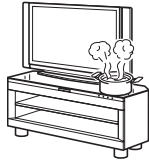

Не становіться на стійку.

Ви можете впасти або розбити скло та травмуватися.



Не піддавайте верхню скляну панель значним струсам.

У цій стійці використане скло з покриттям захисною протиударною плівкою, але однаково треба бути обережними.

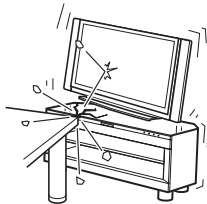

Якщо скло розіб'ється, осколки можуть призвести до травмування, тож виконуйте всі запобіжні заходи, наведені нижче.

- Не ударяйте по склу та не роняйте на скло гострі предмети. Не допускайте надмірних струсів.
- Не шкрябайте та не колунайте скло гострими предметами.
- Не допускайте падіння на верхню частину верхньої скляної панелі різного обладнання під час його встановлення.

Не використовуйте верхню скляну панель, якщо вона тріснула.

Не використовуйте верхню скляну панель, коли вона тріснула. Верхня скляна панель може розбитися, і це може призвести до серйозних травм.

Ця стійка призначена лише для вказаного телевізора.

Перевірте, чи згадується ця стійка як підтримуваний продукт у посібнику з експлуатації телевізора.

Примітка щодо припустимого навантаження

Не розміщуйте на стійці обладнання, вага якого перевищує вказану максимальну вагу, як це показано на малюнку нижче, бо стійка може впасти або зламатися.

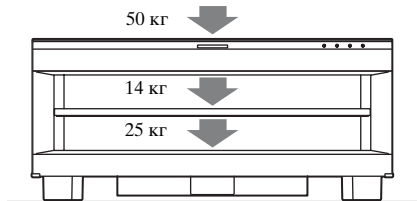

Примітки стосовно встановлення

- Будьте обережні, щоб не защемити руку або пальці між телевізором та стійкою.
- Щоб стійка не деформувалася, виконуйте наступні вказівки:
 - Встановлюйте стійку на твердій та рівній поверхні.
 - При встановленні стійки на м'якій поверхні, такий як килимок, спершу покладіть під стійку дошку.
 - Не встановлюйте стійку в місцях, де вона підпаде під дію прямих променів сонячного світла, або поряд з обігрівачем.
 - Не встановлюйте стійку в місцях з високою температурою або вологістю, або на вулиці.

продовження

- Переміщувати стійку треба вдвох або задіяти для цього кількох людей. Переміщуйте стійку тільки після того, як зняли з неї телевізор. Якщо цього не зробити, телевізор може впасти зі стійки, що може призвести до серйозної травми. Не беріться за решітку, тому що вона може від'єднатися від стійки, що може призвести до серйозної травми. Будьте обережні, щоб не защемити пальці, переміщуючи стійку.

Заходи безпеки

Стосовно правил техніки безпеки

- Забороняється ставити на стійку предмети (наприклад вазу для квітів або керамічні вироби), які не вказані як такі, що можна на неї ставити.
- Забороняється вносити зміни в конструкцію стійки.
- Якщо у стійку потрапив якийсь предмет або рідина, від'єднайте стійку від розетки та зверніться до кваліфікованого спеціаліста, щоб він оглянув її перш ніж ви продовжите нею користуватися.

Стосовно джерел живлення

- Перш ніж користуватися стійкою, переконайтеся, що робоча напруга така сама, що й у вашій місцевій мережі живлення. Робоча напруга вказана на паспортній табличці, що розташована на тильовій панелі стійки.
- Цей прилад є підключеним до джерела живлення змінного струму, доки він приєднаний до стінної розетки, навіть якщо сам прилад вимкнено.
- Якщо ви не користуватиметесь стійкою тривалий час, обов'язково вимкніть стійку зі стінної розетки. Щоб вимкнути шнур живлення змінного струму з розетки, беріться за вилку; ніколи не тягніть за шнур.
- Згідно з правилами техніки безпеки один контакт вилки ширший за інший, тож вилку можна вставити у стінну розетку тільки певним чином. Якщо вам не вдається до кінця вставити вилку в розетку, зверніться до свого дилера.
- Заміну шнура живлення змінного струму можна проводити тільки у відповідному центрі обслуговування.
- Оскільки штепсель використовується для від'єднання пристрою від джерела живлення, приєднайте пристрій до доступної розетки змінного струму. Негайно від'єднайте штепсель від розетки змінного струму, якщо помітите у пристрої якусь аномалію.

Стосовно розміщення

- Розміщуйте стійку в місцях із достатньою вентиляцією, щоб запобігати перегріву та подовжити термін експлуатації стійки.

- Будьте обережні, розміщуючи стійку на спеціально оброблених поверхнях (воском, олією, засобом для полірування тощо), тому що це може призвести до виникнення плям або знебарвлення таких поверхонь.
- Якщо під ніжки стійки потрапить пісок, сміття тощо, це може пошкодити підлогу.

Стосовно експлуатації

Перш ніж підключати інші види обладнання, обов'язково вимкніть стійку та від'єднайте її від стінної розетки.

Стосовно чищення

Протирайте стійку, панель та елементи керування м'якою тканиною, трохи зволоженою слабким розчином миючого засобу. Не використовуйте будь-які абразивні матеріали, порошки для чищення або розчинники, такі як спирт або бензин.

Якщо у вас виникли будь-які запитання або проблеми стосовно стійки, будь ласка, зверніться до найближчого до вас дилера Sony.

Авторські права

Ця стійка обладнана системами Dolby* Digital, Pro Logic Surround та DTS** Digital Surround System.

* Виготовлено за ліцензією Dolby Laboratories. «Dolby», «Pro Logic» та символ подвійного D є торговими марками Dolby Laboratories.

** Виготовлено за ліцензією згідно з патентами США №№ 5451942; 5956674; 5974380; 5978762; 6487535 та іншими патентами, що діють або заявлені на території США та в усьому світі. DTS та DTS Digital Surround є зареєстрованими торговими марками, а логотипи та символ DTS є торговими марками DTS, Inc. © 1996-2008 DTS, Inc. Всі права захищено.

Ця стійка обладнана технологією High-Definition Multimedia Interface (HDMI™).

HDMI, логотип HDMI та High-Definition Multimedia Interface є торговельними марками або зареєстрованими торговельними знаками HDMI Licensing LLC.

«BRAVIA» є торговою маркою Sony Corporation.

«PlayStation» є торговою маркою Sony Computer Entertainment Inc.

Основні характеристики

► Просте з'єднання з HDMI



Всі шнури переплуталися.

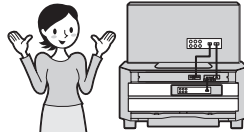

Чіткі з'єднання (сторінка 15).

► Легке керування за допомогою тільки одного пульта до телевізора («BRAVIA» Sync)



Окремі пульты для кожного виду обладнання.

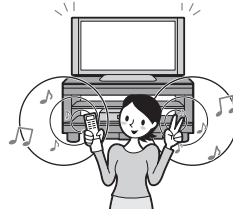

Всі операції об'єднані на одному пульті (сторінка 33).

► Легке налаштування об'ємного звуку



Необхідно багато шнурів та динаміків.

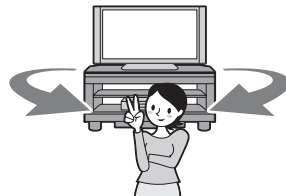

Легке налаштування за допомогою S-Force PRO Front Surround.

Про S-Force PRO Front Surround (технологію створення ефекту об'ємного звуку фронтальними динаміками)

Багатолітня діяльність компанії Sony, спрямована на створення та удосконалення технологій об'ємного звучання (а також велика кількість акустичних даних, накопичених в результаті цієї діяльності), уможливила розробку принципово нового методу обробки звуку і передової технології DSP, які забезпечили ефективне рішення цієї задачі під назвою S-Force PRO Front Surround. У порівнянні з попередніми фронтальними технологіями об'ємного звучання, S-Force PRO Front Surround створює більш переконливе відчуття відстані і простору, завдяки якому слухач насолоджується справжнім об'ємним звуком без необхідності паралельного використання тильових динаміків.

Рекомендована зона об'ємного звучання

Ви можете насолоджуватися об'ємним звучанням в точках, де звук розповсюджується так, як показано на малюнку.

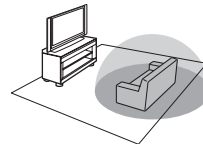

Початок роботи**Додаткове обладнання,
що постачається**

Будь ласка, перевірте наявність в комплекті поставки наступного обладнання.

Оптичний кабель (1)

Пульт дистанційного керування (RM-ANU032) (1)

Елементи живлення (R6) розміру AA (2)

Гвинт для підтримуючого ремня (1)

Стяжки для кабелів (2)

Полиця (1)

Штифти для полиці (4)

Дротова антена FM (1)

Рамкова антена AM (1)

Посібник з експлуатації (1)

**Розміщення елементів
живлення в пульті
дистанційного керування**

Ви можете керувати стійкою, використовуючи пульт, що постачається. Вставте два елемента живлення (R6) розміром AA, переконавшись, що позначки полюсів + та – на краях елементів живлення відповідають маркуванню всередині відсіку для елементів живлення.

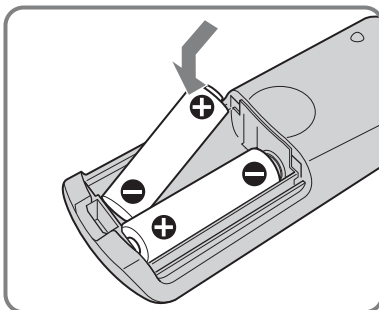
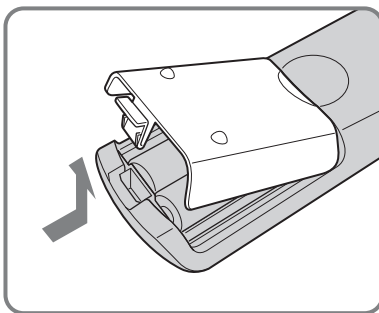
**Примітки**

- Не залишайте пульт в дуже гарячому або вологому місці.
- Не використовуйте новий елемент живлення разом зі старим.
- Не допускайте попадання будь-яких сторонніх предметів в корпус пульта, зокрема при заміні елементів живлення.

продовження

- Не піддавайте сенсор пульта дії прямих променів сонячного світла або освітлювальної апаратури. Це може спричинити несправність.
- Якщо ви не збираєтеся використовувати пульт протягом значного часу, вийміть елементи живлення, щоб запобігти можливому пошкодженню внаслідок протікання елементів живлення та їх корозії.

Встановлення стійки

Про правильне положення при встановленні

Встановлюйте стійку після того, як підключили до неї всі види обладнання. Встановлюйте стійку на відстані не менше 5 см від стіни. Це забезпечить розсіювання тепла та запобігатиме падінню телевізора.

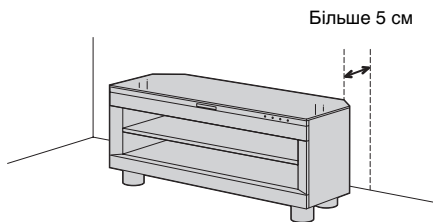

Стійка має зрізаний задній кут, щоб її можна було ставити у куті кімнати. При встановленні стійки в куті кімнати відстань від кута кімнати до передньої панелі стійки має бути приблизно 86 см.

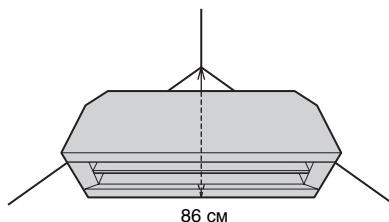

Примітка

- Будьте обережні, щоб не защемити пальці, встановлюючи стійку.

Запобігання перекиданню телевізора

В якості запобіжного заходу, закріпіть телевізор.

Якщо у вас РК телевізор Sony, в якості запобіжних заходів виконайте наступні дії.

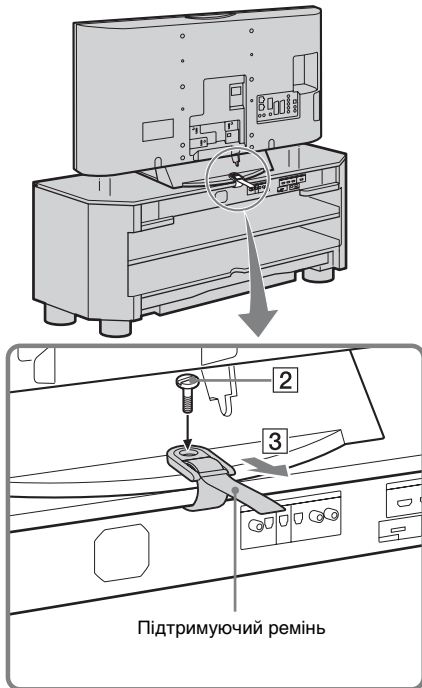

1 Поставте телевізор на стійку.

Телевізор має бути розміщений посередині стійки, задні краї підставки телевізора та стійки мають бути на одному рівні.

2 Добре прикріпіть до телевізора підтримуючий ремінь.

Підтримуючий ремінь кріпиться ззаду до стійки. Покладіть кінчик підтримуючого ремня на телевізор, потім вставте та затягніть гвинт для підтримуючого ремня (постачається) за допомогою монети тощо.

- 3 Потягніть за підтримуючий ремінь в напрямку від телевізора, щоб надійно закріпити телевізор на стійці.

Встановлення полиці

- 1 Вставте штифти полиці (постачаються) в отвори на стійці.
- 2 Горизонтально покладіть полицю на штифти.

Приєднання рамкової антени АМ

Форма та довжина антени призначені для отримання сигналів в діапазоні АМ. Не розбирайте та не згортайте антену.

- 1 Зніміть тільки рамку з пластмасової підставки.
- 2 Встановіть рамкову антену АМ.

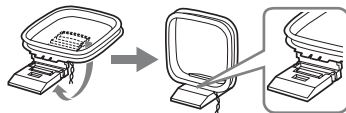

3 Приєднайте шнури до контактів антени AM.

Шнури можна приєднати до будь-якого контакту.

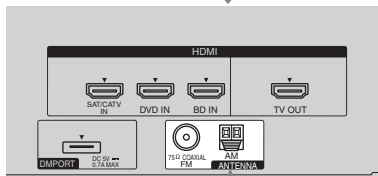
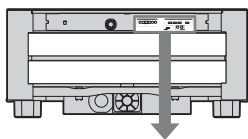

Вставте шнури, натиснувши на кінцевий затискач.



Вставте до цієї частини.

Примітка

- Не розміщуйте рамкову антену AM поблизу іншого обладнання системи або іншого аудіо/відеообладнання, бо це може спричинити виникнення шуму.

Порада

- Налаштуйте рамкову антену AM в напрямку отримання найкращого AM радіосигналу.

4 Переконайтеся в міцності підключення рамкової антени AM, обережно потягнувши за шнур.

Приєднання дротової антени FM

Підключіть дротову антену FM до гнізда 75 Ω COAXIAL.

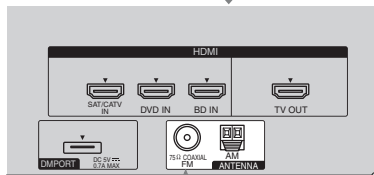
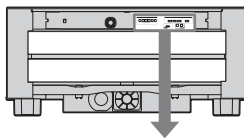

Дротова антена FM (постачається)

Гніздо 75 Ω COAXIAL

Примітки

- Переконайтеся в тому, що дротова антена FM повністю витягнена.
- Після під'єднання дротової антени FM зорієнтуйте її максимально горизонтально.

Порада

- Якщо якість прийому FM-сигналу погана, використовуйте коаксіальний кабель 75 Ом (не постачається) для під'єднання зовнішньої антени FM до блоку керування, як показано нижче.

Зовнішня дротова антена FM

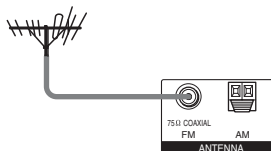

Задня сторона стійки

Скріплення шнурів

Ви можете скріпити всі з'єднувальні кабелі стійки та інших видів обладнання за допомогою стяжок для кабелів (постачаються).

- 1 Підключіть обладнання до стійки.**
Додаткову інформацію див. на стор. 15 - 19.
- 2 Вставте по одній стяжці для кабелів (постачається) в кожен з двох отворів на задньому боці стійки, доки вони з клацанням не стануть на місце.**

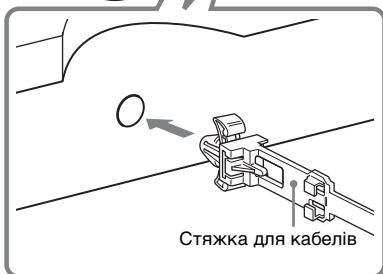
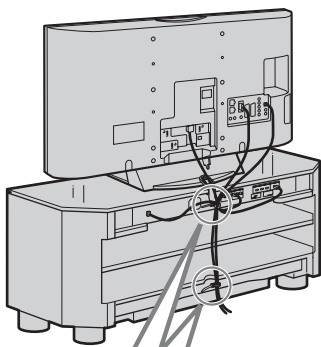

- 3 Зберіть кабелі разом і потім вставте кінчик стяжки для кабелів крізь проріз на стяжці для кабелів.**

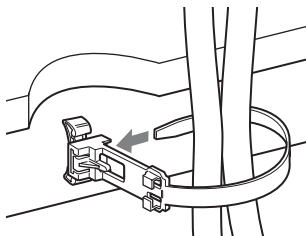

- 4 Затягніть стяжку для кабелів, потягнувши за її кінчик.**

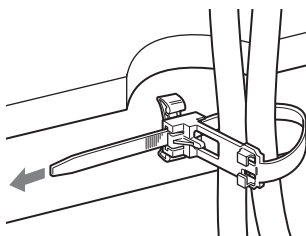

Як розпустити стяжку для кабелів

- 1 Натисніть на важілець стяжки для кабелів.**
- 2 Натискаючи на важілець, витягніть кінчик стяжки для кабелів з прорізу.**

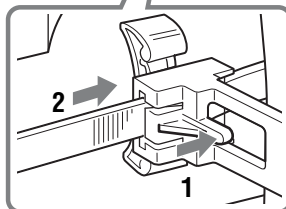
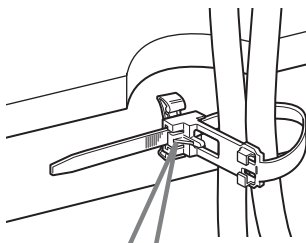

Від'єднання стяжки для кабелів від заднього боку стійки

- 1 Розкрийте дві застібки стяжки для кабелів.
- 2 Утримуючи застібки розкритими, витягніть стяжку для кабелів.

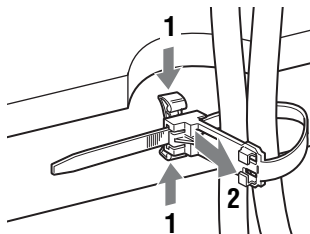

Підключення обладнання за допомогою гнізд HDMI

Ми рекомендуємо підключати обладнання до стійки за допомогою кабелю HDMI. HDMI дозволяє вам насолоджуватися як якісним звуком, так і якісним зображенням. Однак ви можете насолоджуватися звуком телевізора, що йде через стійку, тільки за умови підключення через HDMI. Необхідно з'єднати аудіовихід телевізора з аудіовходом стійки за допомогою оптичного кабелю або шнура

аудіо, щоб мати змогу прослуховувати звук телевізора через стійку. В разі підключення обладнання, сумісного з Sony «BRAVIA» Sync, за допомогою кабелів HDMI, «Функції «BRAVIA» Sync» роблять експлуатацію ще простішою (сторінка 33). Після завершення підключення всіх видів обладнання до стійки приєднайте шнур живлення змінного струму.

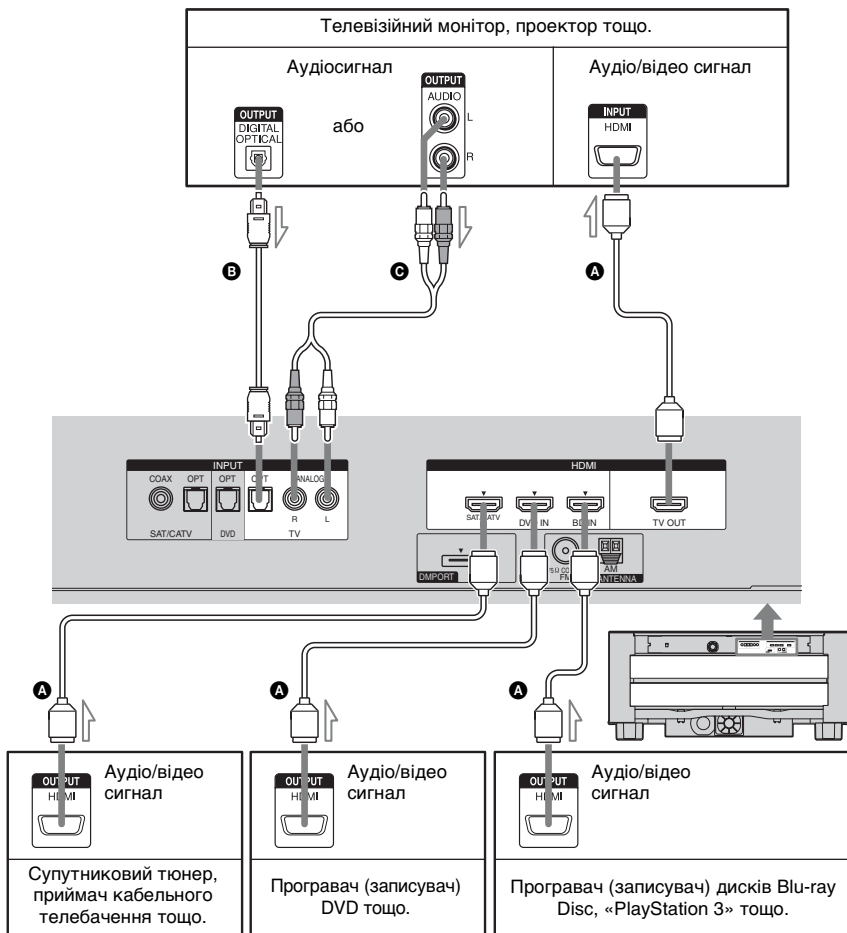

- A** Кабель HDMI (не постачається)
- B** Оптичний кабель (постачається)
- C** Шнур аудіо (не постачається)

⚡ : Потік сигналів

продовження

Порада

- Навіть якщо стійку вимкнено (активний режим очікування), сигнал HDMI надсилатиметься від приєднаного обладнання на телевизор через з'єднання HDMI. Ви можете переглядати зображення та прослуховувати звук, що надходять з обладнання, за допомогою телевизора.

Примітки

- Гніздо HDMI має пріоритет при підключенні обладнання до стійки за допомогою одночасно INPUT OPT, INPUT COAX та HDMI.
- Гніздо INPUT OPT має пріоритет при підключенні аудіовиходу телевизора до INPUT OPT та до гнізда INPUT ANALOG стійки.

Примітки щодо підключень HDMI

- Високоякісним зображенням ви можете насолоджуватися за допомогою кабелю HDMI з логотипом HDMI. Ми рекомендуємо використовувати кабель HDMI компанії Sony.
- Якщо якість зображення погана або відсутній звук з обладнання, що приєднане за допомогою кабелю HDMI, перевірте настройки приєднаного обладнання.
- Аудіосигнали (частота семплювання, довжина у бітах тощо), що передаються з гнізда HDMI, можуть стримуватися приєднаним обладнанням.
- Звук може перериватися при перемиканні частоти семплювання або кількості каналів вихідних аудіосигналів, що надходять з обладнання, яке відтворює звук.
- Якщо приєднане обладнання несумісне з технологією захисту авторських прав (HDCP), зображення та/або звук, що надходить з гнізда HDMI TV OUT, може бути спотвореним або може не виводитися взагалі.
В такому випадку перевірте технічні характеристики приєднаного компонента.
- Ми не рекомендуємо використовувати кабель перетворення HDMI-DVI.

- При виборі «TV», «FM», «AM» або «DMPORT» в якості джерела вхідного сигналу стійки, відеосигнали, що надходять через вхідне гніздо HDMI (SAT/CATV, DVD, BD), яке було вибрано попереднього разу, виводяться через гніздо HDMI TV OUT.

Приєднання обладнання без участі гнізд HDMI

При підключенні програвача (записувача) DVD, супутникового тюнера, «PlayStation 2» тощо, на якому немає гнізд HDMI, підключайте його гніздо відеосигналу прямо до телевізора, а гніздо

аудіосигналу - до стійки за допомогою гнізда INPUT OPT або INPUT COAX. Немає необхідності приєднувати всі кабелі. Приєднайте шнури аудіо до відповідних гнізд вашого обладнання. В останню чергу підключіть шнур живлення змінного струму.

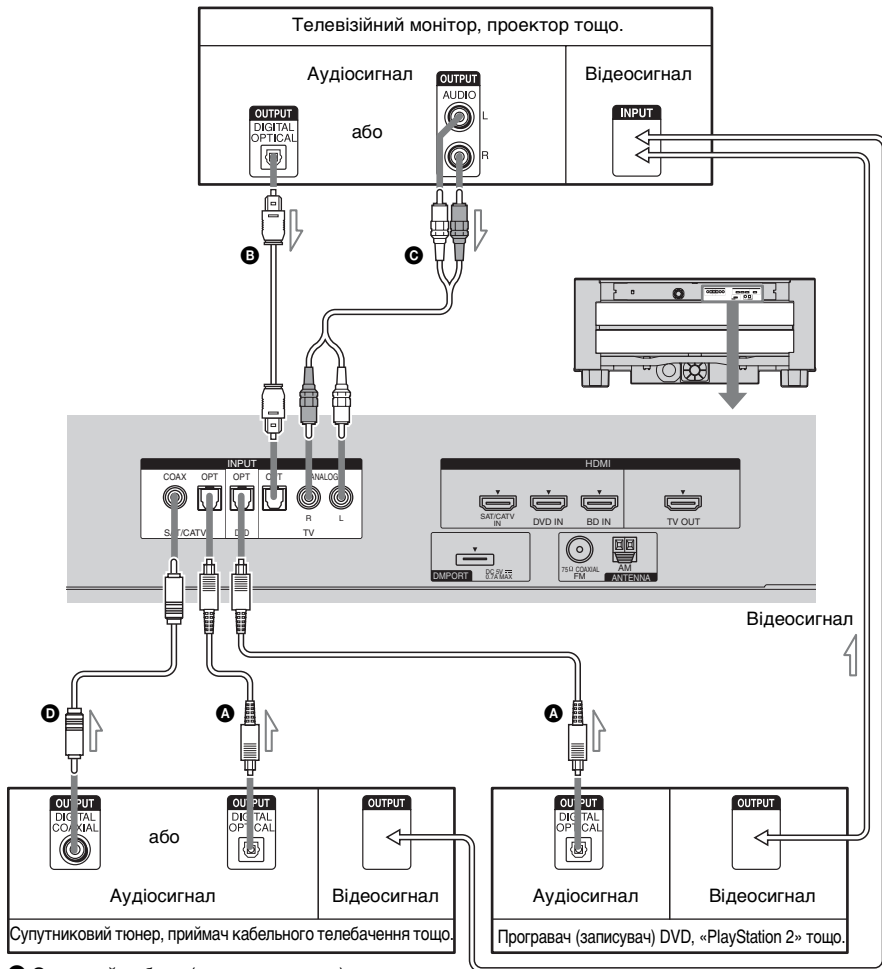

- A** Оптичний кабель (не постачається)
- B** Оптичний кабель (постачається)
- C** Шнур аудіо (не постачається)
- D** Цифровий коаксіальний кабель (не постачається)

↔ : Потік сигналів

Примітки

- Приєднуючи обладнання без гнізд HDMI, встановіть для параметра «CTRL: HDMI» значення «OFF» в меню AMP стійки (сторінка 35).
Навіть якщо для параметра «CTRL: HDMI» встановлене значення «ON», ви можете користуватися касетним відеомагнітофоном тощо, який не має каналів об'ємного звуку, підключивши його гнізда аудіо- та відеовиходів прямо до телевізора замість стійки.
- Гніздо INPUT OPT має пріоритет при підключенні аудіовиходу телевізора до INPUT OPT та до гнізда INPUT ANALOG стійки.

Настроювання вихідного звукового сигналу приєданого обладнання

Залежно від значень параметрів вихідного звукового сигналу приєданого обладнання, звук може виводитися тільки у форматі 2-канального звуку. У такому випадку налаштуйте приєдане обладнання на виведення звуку в багатоканальному форматі (PCM, DTS, Dolby Digital). Детальну інформацію про настройки вихідного звукового сигналу див. у посібнику з експлуатації, що постачається разом із приєднаним обладнанням.

Підключення адаптера DIGITAL MEDIA PORT

Ви можете насолоджуватися звуком, що надходить з приєднаного до стійки обладнання, підключивши адаптер DIGITAL MEDIA PORT.

В останню чергу підключіть шнур живлення змінного струму.

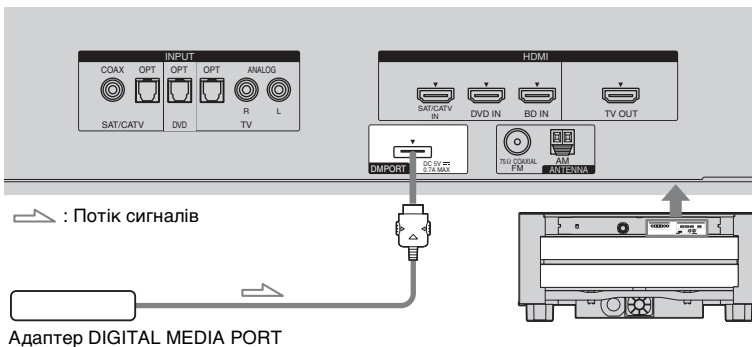

Примітки

- Не підключайте та не відключайте адаптер DIGITAL MEDIA PORT, коли стійка увімкнена.
- Підключаючи адаптер DIGITAL MEDIA PORT, переконайтеся, що штекер вводиться у положенні, коли стрілочка вказує в напрямку стрілочки на гнізді DMPORT. Щоб від'єднати адаптер DIGITAL MEDIA PORT, натисніть і утримуйте **A**, а потім витягніть штекер із гнізда.

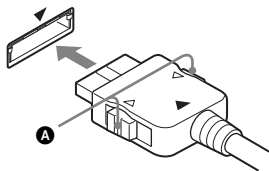

Показчик частин та елементів керування

Більш докладну інформацію див. на сторінках, що вказані в дужках.

Екран на передній панелі Кнопки та індикатор на передній панелі

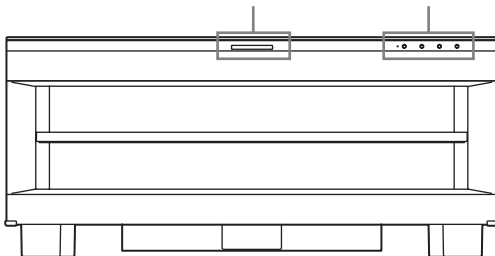

Кнопки та індикатор на передній панелі

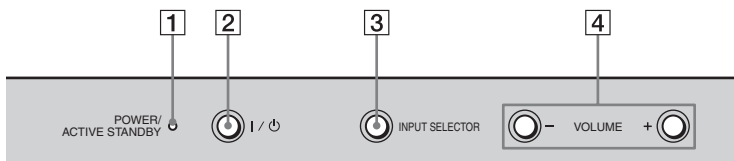

1 Індикатор POWER/ACTIVE STANDBY

Має наступну світлову індикацію:

Зелений: Стіяка увімкнена.

Бурштиновий: Функція керування
HDMI працює, хоча
стіяка вимкнена.

Вимкн.: Стіяка вимкнена, і
функція керування
HDMI не працює.

2 I/⏻ (увімкнено/режим очікування)

Натисніть, щоб увімкнути або
вимкнути стійку.

3 INPUT SELECTOR

Натисніть, щоб вибрати джерело
вхідного сигналу для відтворення.
Кожного разу при натисканні цієї
кнопки джерело вхідного сигналу
циклічно змінюватиметься наступним
чином:

TV → BD → DVD → SAT/CATV →
FM → AM → DMPORT → TV

4 VOLUME +/-

Натисніть для регулювання гучності.

Екран на передній панелі

Про індикацію на екрані на передній панелі

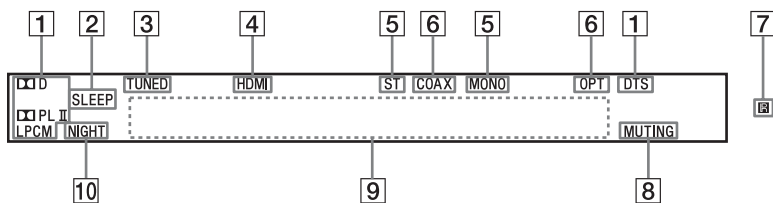

- 1 Індикатори аудіоформату**
Підсвічуються відповідно до аудіоформату, який декодується.
- 2 SLEEP (43)**
Блимає, коли активна функція таймера нічного режиму.
- 3 TUNED (26)**
Підсвічується при отриманні сигналу від станції.
- 4 HDMI (15, 45)**
Підсвічується, коли використовується обладнання HDMI.
- 5 ST/MONO (26)**
Підсвічується відповідно до стерео або монофонічного прийому радіосигналу.
- 6 COAX/OPT**
Підсвічується відповідно до того, який кабель використовується.
- 7 R (датчик для пульта) (46)**
Спрямуйте на нього пульт дистанційного керування.
- 8 MUTING**
Підсвічується, коли звук вимкнено.
- 9 Зона відображення повідомлень**
Відображується гучність, вибране джерело вхідного сигналу, вхідний аудіосигнал тощо.
- 10 NIGHT (32)**
Підсвічується в режимі NIGHT.

Пульт дистанційного керування

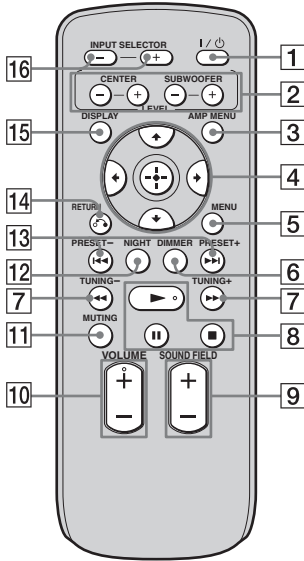

Кнопки керування стійкою

- 1 **I/⏻ (увімкнено/режим очікування)**
Натисніть, щоб увімкнути або вимкнути стійку.
- 2 **LEVEL**
Натисніть, щоб відрегулювати рівень центрального динаміка та сабвуфера. Ця настройка застосовується до всіх звукових полів.
- 3 **AMP MENU**
Натисніть для відображення меню стійки (сторінка 39).
- 4 **←, ↑, ↓, → або ⊕**
Натисніть ←, ↑, ↓ або →, щоб вибрати настройки. Потім натисніть ⊕, щоб ввести вибрані настройки.
- 5 **MENU**
Натисніть, щоб встановити радіостанцію або назвати попередню встановлену радіостанцію (сторінка 26, 28).

- 6 **DIMMER**
Натисніть, щоб вибрати яскравість екрана на передній панелі. Можна встановити один з двох рівнів яскравості.
- 7 **TUNING +/-**
Натисніть для вибору радіостанції (сторінка 26, 27).
- 9 **SOUND FIELD +/-**
Натисніть для вибору звукового поля (сторінка 30).
- 10 **VOLUME +/-**
Натисніть для регулювання гучності.
- 11 **MUTING**
Натисніть для вимкнення звуку.
- 12 **NIGHT**
Натисніть для активації режиму NIGHT (сторінка 32).
- 13 **PRESET +/-**
Натисніть для вибору попередньо встановленої радіостанції (сторінка 27).
- 14 **↶ RETURN**
Натисніть, щоб повернутися в попереднє меню.
- 15 **DISPLAY**
Натисніть, щоб вивести на екран на передній панелі іншу інформацію.
- 16 **INPUT SELECTOR +/-**
Натисніть, щоб вибрати джерело вводу, таке як радіоприймач або інше підключене обладнання. Кожного разу при натисканні цієї кнопки джерело вхідного сигналу циклічно змінюватиметься наступним чином:
TV ↔ BD ↔ DVD ↔ SAT/CATV ↔ FM ↔ AM ↔ DMPORT ↔ TV
.....

Кнопки керування підключеним обладнанням через з'єднання DMPORT

- 4 **←, ↑, ↓, → або ⊕**
Натисніть для вибору пункту меню та входу у вибраний пункт меню.

- 5 MENU**
Натисніть для відображення MENU.
- 7 <</>>**
Натисніть для швидкого переходу вперед або назад по диску під час відтворення.
- 8 ► (відтворення) / II (пауза) / ■ (стоп)**
Кнопки режиму відтворення.
- 13 I<</>>I**
Натисніть для пропуску розділів.
- 14 ↻ RETURN**
Натисніть, щоб повернутися в попереднє меню.
- 15 DISPLAY**
Натисніть, щоб вибрати настройку екрана на передній панелі.

Перегляд телепрограм

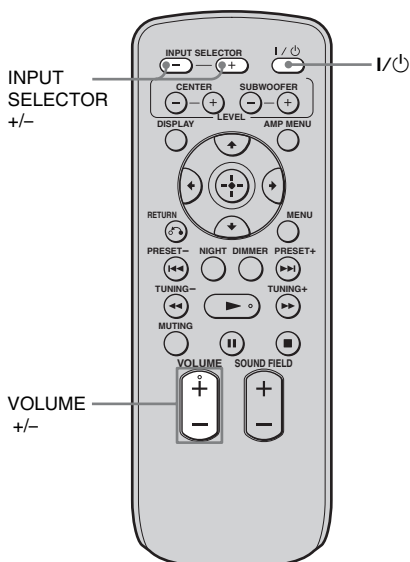

- 1** Увімкніть телевизор та виберіть програму.
Детальну інформацію дивіться в посібнику з експлуатації вашого телевизора.
- 2** Увімкніть стійку.
- 3** Натискайте кнопку INPUT SELECTOR + або -, доки на екрані на передній панелі не з'явиться напис «TV».
- 4** Відрегулюйте гучність, натискаючи кнопку VOLUME +/-.

Порада

- Звук може виводитися через динамік телевизора. У такому випадку встановіть мінімальну гучність динаміка телевизора.

Використання інших видів обладнання

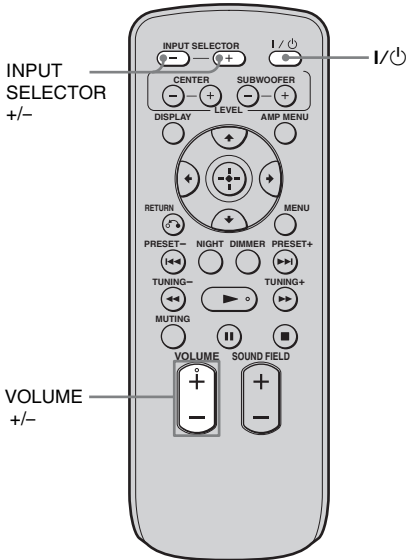

Використання супутникового тюнера або приймача кабельного телебачення

1 Увімкніть телевизор.

Детальну інформацію дивіться в посібнику з експлуатації вашого телевизора.

2 Увімкніть супутниковий тюнер або приймач кабельного телебачення та стійку.

3 Натискайте кнопку INPUT SELECTOR + або -, доки на екрані на передній панелі не з'явиться напис «SAT/ CATV».

4 Змініть вхідний сигнал телевизора.

Детальну інформацію дивіться в посібнику з експлуатації вашого телевизора.

5 Відрегулюйте гучність, натискаючи кнопку VOLUME +/-.

Порада

- Звук може виводитися через динамік телевизора. У такому випадку встановіть мінімальну гучність динаміка телевизора.

Використання Blu-ray Disc, DVD, «PlayStation 2» або «PlayStation 3»

1 Увімкніть телевизор.

2 Увімкніть програвач (записувач) Blu-ray Disc/DVD, «PlayStation 2» або «PlayStation 3», а також стійку.

3 Натискайте кнопку INPUT SELECTOR + або -, доки на екрані на передній панелі не з'явиться напис «BD» або «DVD».

4 Змініть вхідний сигнал телевизора.

Детальну інформацію дивіться в посібнику з експлуатації вашого телевизора.

5 Почніть відтворення диска.

Порада

- Навіть якщо ви відтворюєте Dolby True HD, Dolby Digital Plus або DTS HD з підключеним обладнанням, сумісним із цими звуковими форматами, стійка сприймає їх як Dolby Digital або DTS. При відтворенні цих високоякісних звукових форматів встановіть підключене обладнання на виведення звуку в форматі багатоканального PCM, якщо це можливо.

Використання підключеного обладнання через з'єднання DMPORT

1 Натискайте кнопку INPUT SELECTOR + або -, доки на екрані на передній панелі не з'явиться напис «DMPORT».

2 Розпочніть відтворення на під'єднаному обладнанні.

Порада

- Ви можете насолоджуватися оптимальною якістю звуку, що надходить з портативного звукового обладнання, у будь-якому звуковому полі, крім «STANDARD», додатково використовуючи ефект Portable Audio Enhancer.

Примітки

- Підключаючи гніздо відеовиходу адаптера DIGITAL MEDIA PORT до гнізда відеовиходу телевізора, встановіть для параметра «CTRL: HDMI» значення «OFF» в меню AMP стійки (сторінка 35). Зображення з обладнання, підключеного до адаптера DIGITAL MEDIA PORT, не відобразатимуться телевізором, якщо для параметра «CTRL: HDMI» встановлене значення «ON».
- Щоб насолоджуватися звуком, що надходить з обладнання, без відображення зображень, коли для параметра «CTRL: HDMI» встановлене значення «ON», спочатку вимкніть телевізор, а потім вимкніть й увімкніть живлення стійки.
Якщо спочатку увімкнути стійку, а потім вимкнути телевізор, все обладнання, підключене до телевізора, вимкнеться через функцію керування HDMI.

Функції радіоприймача

Попереднє встановлення радіостанцій

Ви можете настроїти 20 радіостанцій діапазону FM та 10 радіостанцій діапазону АМ. Перш ніж проводити налаштування, переконайтеся, що ви зменшили гучність до мінімуму.

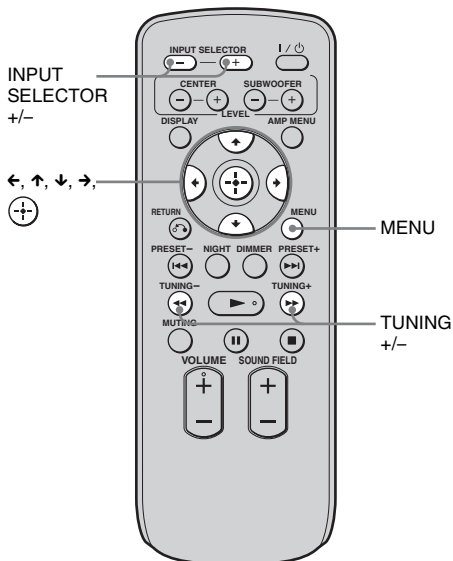

1 Натискайте кнопку **INPUT SELECTOR +** або **-**, доки на екрані на передній панелі не з'явиться напис «FM» або «AM».

2 Натисніть та утримуйте кнопку **TUNING +** або **-**, доки не почнеться автоматичне сканування.

Сканування припиняється, коли система налагоджується на радіостанцію. На екрані на передній панелі загоряються написи «TUNED» та «ST» (якщо сигнал транслюється в режимі стерео). Якщо сигнал транслюється в режимі моно, загориться напис «MONO».

3 Натисніть кнопку **MENU**.

4 Натискайте **↑/↓**, доки на екрані на передній панелі не з'явиться напис «Memory?».

5 Натисніть **+**.

На екрані на передній панелі з'явиться номер попередньо встановленої радіостанції.

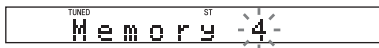

6 Натисніть **↑/↓**, щоб вибрати потрібний вам номер попередньо встановленої радіостанції.



7 Натисніть **+**.

На екрані на передній панелі з'являється напис «Complete!», і частота радіостанції записується до пам'яті.



8 Натисніть кнопку **MENU**.

9 Для збереження в пам'яті інших радіостанцій повторіть кроки 2 - 8.

Змінення номера попередньо встановленої радіостанції

Почніть з кроку 3.

Прослуховування радіо

Спочатку зареєструйте попередньо встановлені радіостанції в пам'яті стійки (див. розділ «Попереднє встановлення радіостанцій» (сторінка 26)).

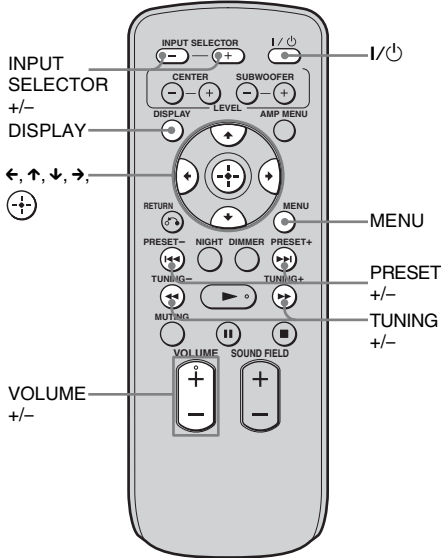

- 1** Натискайте кнопку **INPUT SELECTOR +** або **-**, доки на екрані на передній панелі не з'явиться напис «FM» або «AM».

Система настроїться на останню з отриманих радіостанцій.

- 2** Для вибору відповідної попередньо встановленої радіостанції кілька разів натисніть кнопку **PRESET +** або **-**.

Кожного разу при натисканні кнопки стійка настроюватиметься на одну з попередньо встановлених радіостанцій.

- 3** Відрегулюйте гучність, натискаючи кнопку **VOLUME +/-**.

Вимкнення радіо

Натисніть **I/⏻**, щоб вимкнути стійку. Щоб перейти до іншої функції, натисніть **INPUT SELECTOR +** або **-**.

Прослуховування радіостанцій, що не були попередньо встановлені

У кроці 2 скористайтеся ручною або автоматичною настройкою. Для здійснення ручної настройки натискайте кнопку **TUNING +** або **-**. Для здійснення автоматичної настройки натисніть та утримуйте кнопку **TUNING +** або **-**. Автоматичне настроювання припиняється, коли стійка настроюється на радіостанцію. Для того, щоб зупинити автоматичне настроювання вручну, натисніть кнопку **TUNING +** або **-**.

Якщо FM програма відтворюється з перешкодами

Якщо FM програма відтворюється з перешкодами, ви можете вибрати монофонічний прийом. Стереоефекту не буде, але якість приймання поліпшиться.

- 1** Натисніть кнопку **MENU**.
- 2** Натискайте **↑/↓**, доки на екрані на передній панелі не з'явиться напис «FM Mode?», потім натисніть **⊕/⊖** або **→**.
- 3** Натисніть **↑/↓**, щоб вибрати «MONO».
 - **STEREO**: приймання стереофонічного звуку.
 - **MONO**: приймання монофонічного звуку.
- 4** Натисніть **⊕/⊖**.
Цей параметр встановлено.
- 5** Натисніть кнопку **MENU**.

Порада

- Для покращення прийому змініть направленість дротової антени FM (постачається).

Найменування попередньо встановлених радіостанцій

Ви можете ввести назви попередньо встановлених радіостанцій. Ці назви (наприклад, «XYZ») з'являються на екрані на передній панелі при виборі радіостанції.

Зверніть увагу на те, що для кожної попередньо встановленої радіостанції можна ввести тільки одну назву.

1 Натискайте кнопку INPUT SELECTOR + або -, доки на екрані на передній панелі не з'явиться напис «FM» або «AM».

Система настроїться на останню з отриманих радіостанцій.

2 Натискайте PRESET + або -, щоб вибрати попередньо встановлену радіостанцію, для якої ви хочете створити назву.

3 Натисніть кнопку MENU.

4 Натискайте ↑/↓, доки на екрані на передній панелі не з'явиться напис «Name In?».



5 Натисніть (+).

6 Створіть нову назву за допомогою ←/↑/↓/→.

Натисніть ↑/↓, щоб вибрати символ, потім натисніть →, щоб перемістити курсор в наступну позицію.

Назва радіостанції може складатися з літер, цифр та інших символів.

Якщо ви помилково ввели не той символ

Натискайте ←/→, доки символ, який необхідно замінити, не почне

миготіти, потім натисніть ↑/↓, щоб вибрати потрібний символ.

7 Натисніть (+).

На екрані на передній панелі з'являється напис «Complete!», і назва радіостанції записується до пам'яті.



8 Натисніть кнопку MENU.

Порада

- Ви можете перевірити частоту на екрані на передній панелі, натискаючи кнопку DISPLAY (сторінка 29).

Перегляд назви або частоти радіостанції на екрані на передній панелі

Коли стійка настроєна на режим «FM» або «AM», ви можете перевірити частоту за допомогою екрана на передній панелі.

Натисніть DISPLAY.

Кожного разу при натисканні кнопки DISPLAY на екрані на передній панелі змінюватимуться назва радіостанції та частота.

Поради

- Назва радіостанції відображається, якщо ви ввели назву для попередньо встановленої радіостанції.
- За кілька секунд частота на екрані на передній панелі змінюється на назву радіостанції.

Використання Radio Data System (RDS)

Що таке Radio Data System?

Radio Data System (RDS) є службою мовлення, яка дозволяє радіостанціям передавати додаткову інформацію разом із звичайним сигналом радіомовлення. Цей радіоприймач пропонує скористатися зручними опціями в рамках роботи з RDS, наприклад можливістю відображення назв радіостанцій. RDS діє тільки в діапазоні FM.*

Примітка

- Послуга RDS може надаватися з перебоями, якщо радіостанція, на яку ви налаштовані, не передає сигнал RDS належним чином, або якщо трансльований сигнал недостатньо потужний.
- * Не всі радіостанції, які здійснюють мовлення в діапазоні FM, забезпечують послугу RDS; крім того, різні радіостанції надають послуги RDS різних типів. Інформацію щодо надання послуг RDS у вашому регіоні можна отримати у представників місцевих радіостанцій.

Приєм сигналів RDS

Оберіть бажану радіостанцію в діапазоні FM.

Якщо ви налаштувалися на радіостанцію, яка надає послугу RDS, частота, що відображається на екрані на передній панелі, змінюється на назву радіостанції*.

- * Якщо сигнал RDS не реєструється приймачем, назва станції не відобразатиметься на екрані на передній панелі.

Порада

- Під час відображення назви радіостанції ви можете перевірити частоту, натискаючи кнопку DISPLAY.

Функція об'ємного звучання

Ефект об'ємного звучання

Вибір звукового поля

Ця стійка здатна створювати багатоканальний об'ємний звук. Ви можете вибрати одне з оптимізованих попередньо запрограмованих звукових полів стійки.

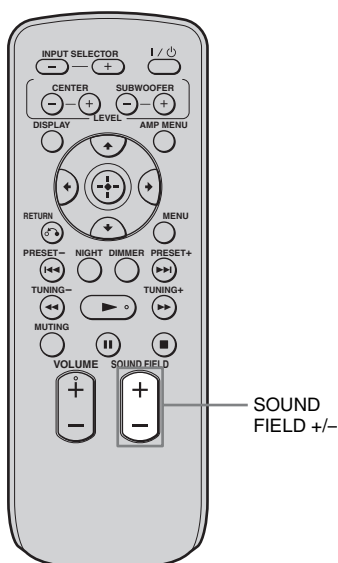

Натисніть **SOUND FIELD +/-**.

На екрані на передній панелі з'явиться поточне звукове поле.



Кожного разу при натисканні кнопки **SOUND FIELD +/-** на екрані по черзі з'являтимуться наступні написи:

STANDARD ↔ MOVIE ↔ DRAMA ↔ NEWS ↔ SPORTS ↔ GAME ↔ MUSIC
↔ JAZZ ↔ CLASSIC ↔ ROCK ↔ POP ↔ LIVE ↔ FLAT ↔ STANDARD

Наявні звукові поля

Відповідне джерело	Звукове поле	Ефект
Всі	STANDARD	Відповідає різним джерелам.
Джерело відео	MOVIE *	Відтворює потужний та реалістичний звук разом із чітким діалогом.
	DRAMA *	Найкраще підходить для телевізійних драм.
	NEWS *	Чітко відтворює голос диктора.
	SPORTS *	Транслює детальні коментарі чітко та реалістичним звуком із ефектами об'ємного звучання, такими як заохочуючі вигуки тощо.
	GAME *	Відтворює потужний та реалістичний звук, що найкраще відповідає грі у відеоігри.
	MUSIC*	Найкраще підходить для музичних програм або відтворення музичних відеокліпів на дисках Blu-ray Discs/DVD.
Джерело музики	JAZZ	Відтворює атмосферу джаз-клубу.
	CLASSIC	Відтворює атмосферу концерту класичної музики.
	ROCK	Відтворює потужний звук, що найкраще підходить для прослуховування рок-музики.
	POP	Відтворює звук, що покращує настрій та найкраще підходить для прослуховування поп-музики.
	LIVE	Відтворює атмосферу концерту, що транслюється наживо.
	FLAT	Відтворює всю музику в стереоформаті без будь-яких ефектів.

* Ці звукові поля недоступні, коли вибрано «DMPORT» натисканням INPUT SELECTOR.

Поради

- Для кожного джерела вхідного сигналу можна вибрати своє звукове поле.
- За замовчуванням для «DMPORT» встановлене звукове поле «FLAT», а для інших джерел - «STANDARD».
- Коли натисканням INPUT SELECTOR було вибрано джерело «DMPORT», звуку з центрального динаміку немає.
- Звуку з деяких динаміків може не бути в залежності від вхідного сигналу, такого як монофонічні програми.
- Звук з центрального динаміка відсутній у будь-якому звуковому полі, що підходить для джерела музики.
- Якщо натиснути кнопку THEATRE на пульті дистанційного керування телевізора Sony, коли для «CTRL: HDMI» встановлене значення «ON», звукове поле змінюється на «MOVIE» (за винятком деяких телевізорів Sony).

Прослуховування звуку на низькій гучності (режим NIGHT)

За допомогою цієї функції ви можете прослуховувати звукові ефекти та діалоги достатньо чітко навіть за низького рівня гучності. Ця функція корисна для прослуховування звуку вночі.

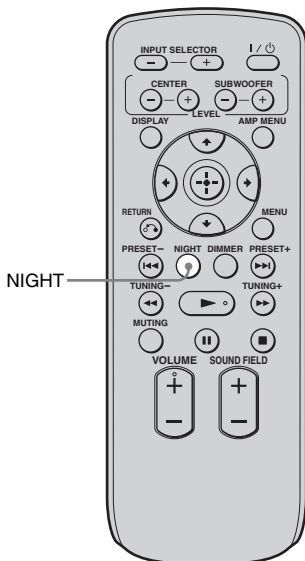

Натисніть NIGHT.

Щоб скасувати нічний режим, знов натисніть NIGHT.

Порада

- Звук у форматі Dolby Digital можна прослуховувати за низького рівня гучності за допомогою AUDIO DRC (сторінка 42).

Функції «BRAVIA» Sync

Що таке «BRAVIA» Sync?

З'єднання обладнання Sony, що підтримує функцію «BRAVIA» Sync, за допомогою кабелю HDMI (не постачається), спрощує реалізацію функції наступним чином:

- Відтворення одним дотиком: при відтворенні за допомогою обладнання, такого як програвач (записувач) Blu-ray Disc/DVD, телевизор вмикається автоматично та перемикається на відповідний вхідний сигнал HDMI.
- Системне регулювання аудіо: під час перегляду телепрограми ви можете виводити звук через динамік телевизора або динаміки стійки.
- Синхронне вимкнення системи: при вимкненні телевизора стійка та підключене до неї обладнання також одночасно вимикаються.

«BRAVIA» Sync сумісна з телевизорами, програвачами Blu-ray Disc/DVD, аудіо-відео підсилювачами тощо виробництва компанії Sony з функцією керування HDMI.

Функція керування HDMI базується на стандарті функцій взаємного керування, який використовується CEC (Consumer Electronics Control) для обладнання, сумісного з інтерфейсом HDMI (High-Definition Multimedia Interface).

Функція керування HDMI не діятиме коректно за наступних умов:

- Якщо стійка під'єднана до обладнання, яке не підтримує функцію керування HDMI.
- При з'єднанні стійки та обладнання за допомогою інтерфейсу, відмінного від HDMI.

Ми рекомендуємо приєднувати цю стійку до виробів, що мають «BRAVIA» Sync.

Примітка

- Можливість використання функції керування HDMI може залежати від технічних характеристик під'єданого обладнання. Див. Посібник з експлуатації обладнання.

Підготовка до використання «BRAVIA» Sync

Щоб скористатися «BRAVIA» Sync, увімкніть функцію керування HDMI для підключеного обладнання.

При підключенні телевізора Sony з функцією керування HDMI можна одночасно настроїти функцію керування HDMI для стійки та підключеного обладнання шляхом налаштування функції керування HDMI телевізора.

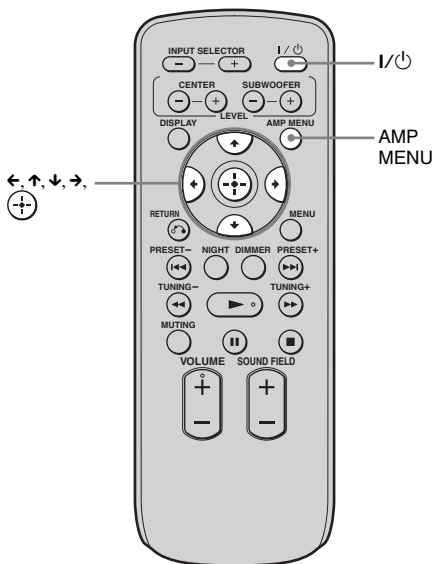

- 1** Переконайтеся, що стійка під'єднана до телевізора та приєднаного обладнання (яке має бути сумісним з функцією керування HDMI) за допомогою кабелів HDMI (не постачаються).
- 2** Увімкніть стійку, телевізор та приєднане обладнання.

3 Виберіть вхідний сигнал стійки, що з'єднана з обладнанням, яке ви хочете використовувати для перегляду (SAT/CATV, DVD, BD), та перемкніть вхід HDMI телевізора, щоб розпочало відтворюватися зображення, що надходить з приєднаного обладнання.

4 Виведіть на екран перелік HDMI-обладнання в меню телевізора й увімкніть функцію керування HDMI для приєднаного обладнання.

Функція керування HDMI настроюється одночасно для стійки та приєднаного обладнання.

Під час налаштування на екрані на передній панелі з'являється напис «SCANNING». Після завершення налаштування на екрані на передній панелі з'являється напис «COMPLETE». Дочекайтеся завершення налаштування.

Примітка

- Детальну інформацію про налаштування телевізора та приєднаного обладнання див. у відповідних посібниках з експлуатації.

Якщо після виконання дій, описаних вище, напис «SCANNING» або «COMPLETE» так і не з'явився

Увімкніть функцію керування HDMI окремо для стійки та приєднаного обладнання.

- 1** Натисніть кнопку AMP MENU.
- 2** Натискайте \uparrow/\downarrow , доки на екрані не з'явиться напис «SET HDMI», потім натисніть \oplus або \rightarrow .
- 3** Натискайте \uparrow/\downarrow , доки на екрані не з'явиться напис «CTRL: HDMI», потім натисніть \oplus або \rightarrow .
- 4** Натисніть \uparrow/\downarrow , щоб вибрати настройку «ON».
- 5** Натисніть кнопку AMP MENU. Меню AMP вимкнеться. Функцію керування HDMI увімкнено.

6 Увімкніть функцію керування HDMI для приєднаного обладнання.

Детальну інформацію про налаштування приєднаного обладнання див. у посібнику з експлуатації цього обладнання.

7 Виберіть вхідне гніздо стійки, приєднаної до обладнання, для якого ви хочете використовувати функцію керування HDMI (SAT/CATV, DVD, BD), і повторіть дію 6.

При додаванні або повторному підключенні обладнання

Знову виконайте дії «Підготовка до використання «BRAVIA» Sync» та «Якщо після виконання дій, описаних вище, напис «SCANNING» або «COMPLETE» так і не з'явився».

Примітки

- Під час налаштування функції керування HDMI для стійки функція системного регулювання аудіо не працює.
- Якщо неможливо одночасно налаштувати функцію керування HDMI для приєднаного обладнання за допомогою налаштування параметра «КЕРУВАННЯ HDMI» телевізора, настройте функцію керування HDMI за допомогою меню приєднаного обладнання.
- Детальну інформацію про налаштування телевізора та приєднаного обладнання див. у відповідних посібниках з експлуатації.

Порада

- За замовчуванням для функції керування HDMI стійки встановлене значення «ON».

Вимкнення функції керування HDMI

Вимикайте функцію керування HDMI, коли ви приєднуєте обладнання, несумісне з «BRAVIA» Sync, або обладнання, що не має гнізд HDMI тощо.

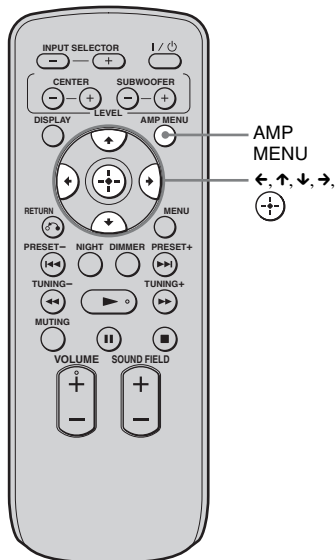

- 1 Натисніть кнопку AMP MENU.
- 2 Натискайте \uparrow/\downarrow , доки на екрані не з'явиться напис «SET HDMI», потім натисніть \oplus або \rightarrow .
- 3 Натисніть \uparrow/\downarrow , щоб вибрати «CTRL: HDMI», потім натисніть \oplus або \rightarrow .
- 4 Натисніть \uparrow/\downarrow , щоб вибрати «OFF».
- 5 Натисніть кнопку AMP MENU. Меню AMP вимкнеться.

Використання Blu-ray Disc/DVD

(Відтворення одним дотиком)

Розпочніть відтворення за допомогою приєднаного обладнання.

Телевізор автоматично увімкнеться та перемкнеться у відповідний формат вхідного сигналу HDMI.

Порада

- Навіть якщо стійку вимкнено (активний режим очікування), сигнал HDMI надсилатиметься від приєднаного обладнання на телевізор через з'єднання HDMI. Ви можете переглядати зображення та прослуховувати звук, що надходять з обладнання, за допомогою телевізора.

Примітка

- В залежності від характеристик телевізора початок вмісту може не відтворюватися.

Прослуховування звуку телевізора через стійку

(Системне регулювання аудіо)

Ви можете прослуховувати звук телевізора через динаміки стійки, виконавши просту дію. Детальну інформацію див. у посібнику з експлуатації телевізора.

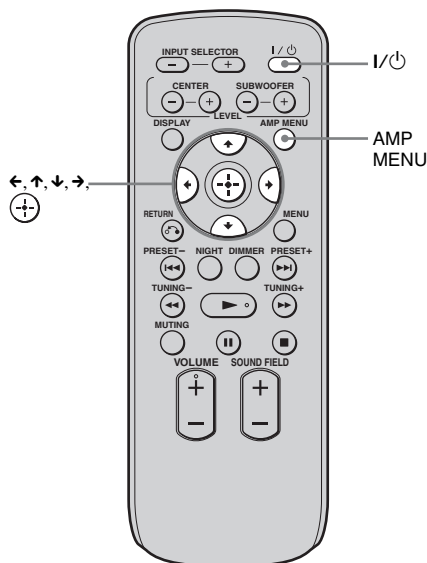

Натисніть I/⏻, щоб увімкнути стійку.

Звук виводиться через динамік стійки.

При вимкненні стійки звук виводитиметься через динамік телевізора.

Примітки

- Якщо телевізор увімкнено раніше за цю стійку, відтворення звуку з телевізора розпочнеться з невеличкою затримкою.
- При підключенні телевізора, що не має функції під назвою Системне регулювання аудіо, ця функція не працює.

Порада

- Ви можете регулювати гучність та вимкнути звук стійки за допомогою пульта телевізора.

Використання функції Ліміт гучності

Коли функція Системне регулювання аудіо активна, а відтворення звуку автоматично переводиться з динаміка телевізора на динамік стійки, може відтворюватися голосний звук залежно від рівня гучності, встановленого для стійки. Щоб запобігти цьому, передбачте обмеження максимальної гучності.

- 1** Натисніть кнопку AMP MENU.
- 2** Натискайте \uparrow/\downarrow , доки на екрані не з'явиться напис «SET HDMI», потім натисніть \oplus або \rightarrow .
- 3** Натискайте \uparrow/\downarrow , доки на екрані не з'явиться напис «VOL LIMIT», потім натисніть \oplus або \rightarrow .
- 4** Натисніть \uparrow/\downarrow , щоб вибрати потрібний вам максимальний рівень гучності.

Максимальний рівень гучності змінюється наступним чином:

MAX \leftrightarrow 49 \leftrightarrow 48 2 \leftrightarrow 1 \leftrightarrow MIN

- 5** Натисніть кнопку AMP MENU.
Меню AMP вимкнеться.

Примітки

- Ця функція діє лише при увімкнутій функції керування HDMI.
- Ця функція недоступна, коли метод виводу звукового сигналу змінюється з динаміка стійки на динамік телевізора.

Поради

- Ми рекомендуємо встановлювати максимальний рівень гучності трохи нижчим за рівень гучності, який ви зазвичай використовуєте для прослуховування.
- Незалежно від встановленого вами максимального рівня гучності, ви можете скористатися кнопкою VOLUME +/- на стійці та на пульті, яка працює.
- Якщо ви не бажаєте обмежувати максимальний рівень гучності, виберіть «MAX».

Вимкнення стійки, телевізора та приєднаного обладнання

(Синхронне вимкнення системи)

При вимкненні телевізора за допомогою кнопки POWER на пульті дистанційного керування телевізором автоматично вимикаються стійка та приєднане обладнання.

Порада

- Якщо телевізор вимкнено, і він перейшов у режим очікування, споживання електроенергії стійкою зменшується, коли увімкнена функція економії електроенергії.

Примітка

- Залежно від статусу приєднане обладнання може не вимикатися. Детальну інформацію див. у посібнику з експлуатації, що постачається з приєднаним обладнанням.

Використання функції економії електроенергії

Якщо до стійки приєднаний телевізор, сумісний з «BRAVIA» Sync, і стійка знаходиться в активному режимі очікування, то при вимкненні телевізора припиняється передавання сигналу HDMI і знижується споживання електроенергії.

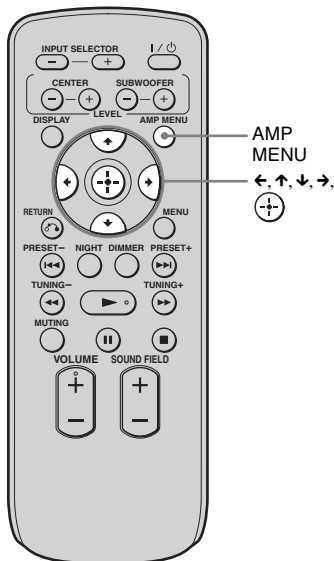

- OFF: жодного зниження споживання електроенергії. Сигнал HDMI передається постійно, навіть якщо стійку вимкнено (активний режим очікування).

5 Натисніть кнопку AMP MENU.

Меню AMP вимкнеться.

Примітки

- Функція економії електроенергії може не працювати з деякими телевізорами, сумісними з «BRAVIA» Sync. В такому випадку встановіть для параметра «POWER SAVE» значення «OFF».
- Залежно від вашого обладнання відтворення зображення або звуку може розпочатися через деякий час.

- 1 Натисніть кнопку AMP MENU.
- 2 Натискайте ↑/↓, доки на екрані не з'явиться напис «SET HDMI», потім натисніть ⬇️ або →.
- 3 Натисніть ↑/↓, щоб вибрати «POWER SAVE», потім натисніть ⬆️ або →.
- 4 Натисніть ↑/↓, щоб вибрати цю настройку.

- ON: знижує споживання електроенергії в активному режимі очікування. Сигнал HDMI передається тільки при увімкненому телевізорі.

Додаткові настройки

Настройки та регулювання з використанням меню підсилювача

Використання меню AMP

За допомогою кнопки AMP MENU на пульті дистанційного керування можна здійснити наступні настройки.

Настройки, що використовуються за замовчуванням, є підкресленими.

AMP MENU

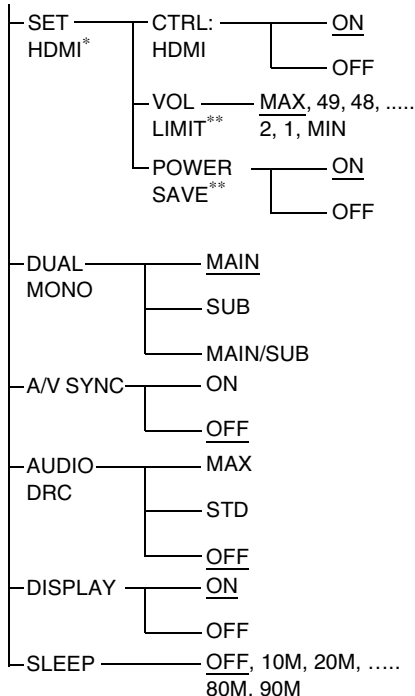

* Див. «Функції «BRAVIA» Sync» (сторінка 33).

**Ця настройка з'являється, тільки коли для параметра «CTRL: HDMI» встановлене значення «ON».

- 1 Натисніть AMP MENU, щоб увімкнути меню AMP.
- 2 Натискайте \leftarrow / \uparrow / \downarrow / \rightarrow , щоб вибрати елемент та настройку.
- 3 Натисніть AMP MENU, щоб вимкнути меню AMP.

Порада

- Ці настройки зберігаються, навіть якщо від'єднати шнур живлення змінного струму.

На наступних сторінках наведена детальна інформація про кожну з настройок.

Використання технології звуку мультіплексного мовлення (DUAL MONO)

Ви можете насолоджуватись звуком мультіплексного мовлення, коли стійка отримує сигнал мультіплексного мовлення AC-3.

Примітка

• Щоб отримувати сигнал AC-3, необхідно приєднати цифровий супутниковий тюнер до стійки за допомогою оптичного кабелю або коаксіального кабелю і настроїти режим відтворення цифрового звуку цифрового супутникового тюнера на AC-3.

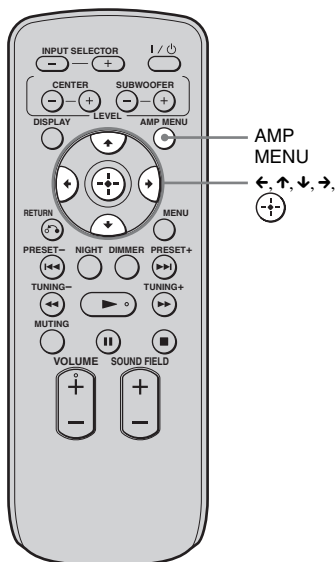

- MAIN/SUB: Основний звук відтворюється з лівого динаміка, а вторинний звук відтворюється з правого динаміка.

4 Натисніть кнопку AMP MENU. Меню AMP вимкнеться.

- 1 Натисніть кнопку AMP MENU.
- 2 Натискайте ↑/↓, доки на екрані не з'явиться напис «DUAL MONO», потім натисніть Ⓢ або →.
- 3 Натисніть ↑/↓, щоб вибрати потрібний вам звук.
 - MAIN: Відтворює тільки головний канал.
 - SUB: Відтворює тільки вторинний канал.

Регулювання затримки між звуком та зображенням (A/V SYNC)

За допомогою цієї функції ви можете затримувати звук, коли зображення відтворюється повільніше за звук.

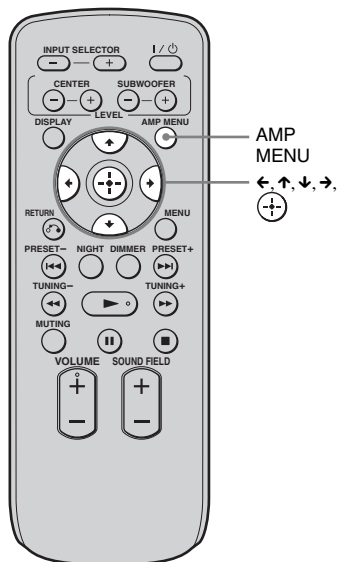

Примітки

- Можливо, вам не вдасться ідеально відрегулювати затримку між звуком та зображенням за допомогою цієї функції.
- Ця функція корисна тільки для вхідних сигналів у форматі Dolby Digital, DTS та Linear PCM (2 канали) через коаксіальний (аудіо), оптичний (аудіо) або HDMI кабель.

- 1** Натисніть кнопку AMP MENU.
- 2** Натискайте \uparrow/\downarrow , доки на екрані не з'явиться напис «A/V SYNC», потім натисніть \oplus або \rightarrow .
- 3** Натисніть \uparrow/\downarrow , щоб вибрати цю настройку.
 - OFF: Не регулює.
 - ON: Регулює різницю між зображенням та звуком.
- 4** Натисніть кнопку AMP MENU. Меню AMP вимкнеться.

Прослуховування звуку в форматі Dolby Digital за низького рівня гучності (AUDIO DRC)

Звужує динамічний діапазон звукової доріжки. Корисна для перегляду кінофільмів за низького рівня гучності. AUDIO DRC застосовне тільки для джерел у форматі Dolby Digital.

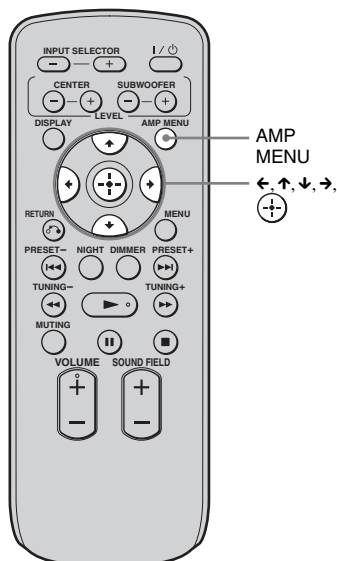

- 4 Натисніть кнопку AMP MENU.
Меню AMP вимкнеться.

- 1 Натисніть кнопку AMP MENU.
- 2 Натискайте ↑/↓, доки на екрані не з'явиться напис «AUDIO DRC», потім натисніть ⏏ або →.
- 3 Натисніть ↑/↓, щоб вибрати цю настройку.
 - OFF: динамічний діапазон не стискається.
 - STD: звукова доріжка відтворюється з тим самим динамічним діапазоном, який призначено інженером звукозапису.
 - MAX: повне стиснення динамічного діапазону.

Зміна настройки екрана (DISPLAY)

Ви можете змінити настройку екрана.

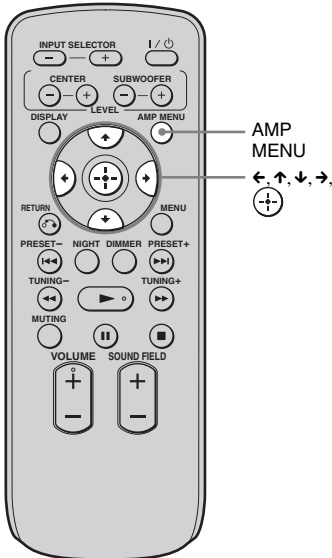

- 1 Натисніть кнопку AMP MENU.
- 2 Натискайте \uparrow/\downarrow , доки на екрані не з'явиться напис «DISPLAY», потім натисніть \leftarrow або \rightarrow .
- 3 Натискайте \uparrow/\downarrow , щоб вибрати настройку екрана на передній панелі.
 - ON: екран постійно відображується.
 - OFF: екран з'являється на кілька секунд, коли ви користуєтеся стійкою.

Примітка

- Екран постійно з'являється, коли працює функція приглушення звуку або захисту, навіть якщо ви встановили для параметра «DISPLAY» значення «OFF».

- 4 Натисніть кнопку AMP MENU. Меню AMP вимкнеться.

Використання таймера нічного режиму

Ви можете налаштувати стійку на вимкнення у призначений час, коли ви спите, слухаючи музику. Ви можете встановлювати час із кроком у 10 хвилин.

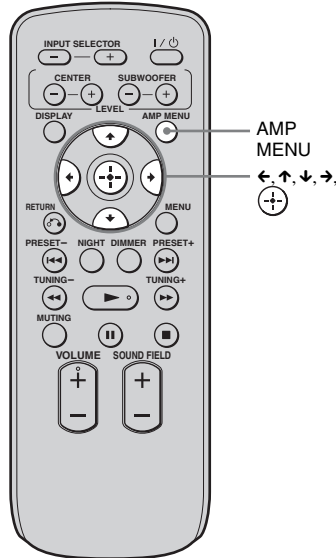

- 1 Натисніть кнопку AMP MENU.
- 2 Натискайте \uparrow/\downarrow , доки на екрані не з'явиться напис «SLEEP», потім натисніть \leftarrow або \rightarrow .
- 3 Натисніть \uparrow/\downarrow , щоб вибрати потрібний вам час.

Напис на екрані хвилин (час, що залишився) змінюватиметься наступним чином:

OFF \leftrightarrow 10M \leftrightarrow 20M
 \updownarrow
90M \leftrightarrow 80M 30M

Примітка

- Ця функція стосується тільки цієї стійки, а не приєднаного телевізора або іншого обладнання.

Додаткова інформація

Пошук та усунення несправностей

Якщо під час використання стійки у вас виникли будь-які з наступних проблем, використовуйте ці настанови з пошуку та усунення несправностей для того, щоб спробувати усунути проблему, перш ніж звертатися по допомогу до сервісного центру. Якщо усунути проблему не вдалося, проконсультуйтеся з найближчим до вас дилером Sony.

Загальна інформація

Не вмикається живлення.

- Перевірте надійність підключення шнура живлення змінного струму.

На екрані на передній панелі по черзі з'являються написи «PROTECTOR» та «PUSH POWER».

Натисніть I/⏻, щоб вимкнути стійку, і перевірте наступне після того, як з екрану зникне напис «STANDBY».

- Чи не блокує щось вентиляційні отвори стійки?
Перевіривши це та усунувши будь-які проблеми, увімкніть стійку. Якщо вам не вдалося визначити причину виникнення проблеми навіть після перевірки цього, проконсультуйтеся з найближчим до вас дилером Sony.

Не відтворюється багатоканальний звук у форматі Dolby Digital або DTS.

- Переконайтеся, що відтворюваний Blu-ray Disc, DVD диск тощо був записаний у форматі Dolby Digital або DTS.
- Підключаючи програвач Blu-ray Disc, DVD тощо до гнізд цифрових входів стійки, перевірте аудіо настройки (настройки вихідного звукового сигналу) приєданого обладнання.

Неможливо досягти ефекту об'ємного звуку.

- Залежно від цифрового сигналу обробка об'ємного звуку може не працювати (сторінка 30).

З динаміків надходить ледве чутний звук, або взагалі не надходить жодного звуку.

- Натисніть VOLUME + та перевірте рівень гучності.
- Натисніть MUTE або VOLUME +, щоб скасувати функцію приглушення звуку.
- Натисніть SOUND FIELD +/- та перевірте вибране звукове поле.
- Залежно від джерела звуковий ефект динаміків може бути менш відчутним.

Звук запізнюється у порівнянні з телевізійним зображенням.

- Встановіть для параметра «A/V SYNC» значення «OFF», коли для параметра «A/V SYNC» встановлене значення «ON».

Приєднане обладнання

Звук ледве чутний, або взагалі не надходить жодного звуку, яке б обладнання не вибиралося.

- Переконайтеся, що ця стійка та обладнання з'єднані правильно та надійно.
- Переконайтеся, що і стійка, і вибране обладнання увімкнені.

Немає звуку з вибраного обладнання.

- Переконайтеся, що обладнання правильно приєднано до гнізд вхідного аудіосигналу для цього обладнання.
- Переконайтеся, що шнури повністю вставлені в гнізда як обладнання, так і стійки.
- Переконайтеся, що обладнання було належним чином вибрано.

Звук переривається або є перешкоди.

- Перевірте «Формати, що підтримуються цією стійкою» (сторінка 47).

Не з'являється зображення на екрані телевізора.

- Переконайтеся, що телевізор вибраний належним чином.
- Переведіть телевізор у відповідний режим прийому сигналу.
- Перевірте з'єднання HDMI.
- Переконайтеся, що шнури повністю вставлені в гнізда як обладнання, так і стійки.

Керування HDMI

Якщо під час використання «BRAVIA» Sync у вас виникли будь-які з наступних проблем, використовуйте ці настанови з пошуку та усунення несправностей для того, щоб спробувати усунути її.

Функція керування HDMI не працює.

- Перевірте з'єднання HDMI (сторінка 15).
- Переконайтеся, що в меню AMP для параметра «CTRL: HDMI» встановлене значення «ON».
- Переконайтеся в тому, що під'єднане обладнання підтримує функцію керування HDMI.
- Перевірте настройки керування HDMI на приєднаному обладнанні. Див. посібник з експлуатації, що додається до приєданого обладнання.
- Після зміни типу з'єднання HDMI, приєднання/від'єднання шнура живлення змінного струму або аварійного відключення живлення повторіть процедуру, описану в розділі «Функції «BRAVIA» Sync» (сторінка 33).
- Стілка може не працювати коректно, якщо ви вибрали обладнання, що не є сумісним з функцією керування HDMI з боку телевізора.

Відсутній звук із стійки та динаміка телевізора.

- Перевірте рівень гучності стійки та телевізора.
- Виберіть правильний тип вхідного сигналу стійки.

Звук відтворюється як із стійки, так і з телевізора.

- Якщо функція керування HDMI вимкнена або обране обладнання не є сумісним з функцією керування HDMI, вимкніть звук на стійці або телевізорі.

Функція синхронного вимкнення системи не працює.

- Змініть настройки телевізора на автоматичне вимкнення приєданого обладнання при вимкненні телевізора. Детальну інформацію див. у посібнику з експлуатації телевізора.

Стілка вимикається при вимкненні телевізора.

- При увімкненій функції керування HDMI функція синхронного вимкнення системи активна, тож стійка вимкнеться при вимкненні телевізора.

На екрані телевізора не з'являється зображення.

- Перевірте, чи не підключені HDMI IN та HDMI OUT у зворотному напрямку (навпаки).

Коли стійка перебуває у режимі очікування, зображення та звук на телевізорі відсутні.

- Коли стійка перебуває у режимі очікування, сигнали зображення та звуку надходять з обладнання HDMI, що було вибране останнім перед вимкненням стійки. Якщо ви користуєтеся іншим обладнанням, розпочніть відтворення за допомогою цього обладнання та виконайте операцію відтворення одним дотиком, або увімкніть стійку, щоб вибрати обладнання HDMI, яким ви бажаєте скористатися.

- Переконайтеся, що для параметра в меню AMP «POWER SAVE» встановлене значення «OFF», якщо ви під'єднуєте до стійки обладнання, що не є сумісним з «BRAVIA» Sync (сторінка 38).
-

ІНШЕ

Не працює пульт дистанційного керування.

- Спрямуйте пульт дистанційного керування на датчик для пульта  на стійці.
 - Усуньте всі перешкоди на шляху між пультом дистанційного керування та стійкою.
 - Замініть обидва елементи живлення в пульті дистанційного керування на нові, якщо вони занадто слабкі.
 - Переконайтеся, що на пульті дистанційного керування вибраний правильний вхідний сигнал.
-

Гучність звуку зменшується при зміні режиму транслявання вихідного сигналу з динаміків телевізора на динаміки стійки.

- Працює функція ліміту гучності. Більш детальну інформацію див. в розділі «Використання функції Ліміт гучності» (сторінка 37).
-

Якщо стійка не працює належним чином навіть після здійснення заходів, описаних вище, перезавантажте її наступним чином:

Для виконання цієї операції використовуйте кнопки на стійці.

1 Натисніть I/⏻, щоб увімкнути живлення.

2 Натисніть I/⏻, одночасно натискаючи INPUT SELECTOR та VOLUME –.

З'явиться напис «COLD RESET», і стійка перезавантажиться.

Параметри меню AMP, звукового поля тощо повернуться до значень за замовчуванням.

Технічні характеристики

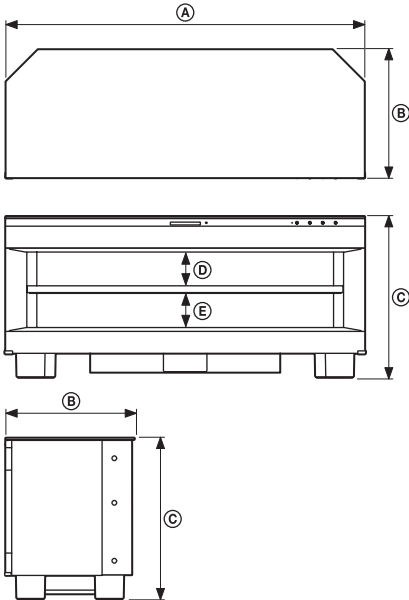

Габаритні розміри: мм (приблизно)	А	1115		
	В	400		
		500		
Регульовані розміри полиці*: мм (приблизно)		①	②	③
	Д	86	104	122
	Е	123	105	87
Вага: кг		49		

* Планка полиці може бути встановлена на трьох рівнях (①, ② або ③).

Формати, що підтримуються цією стійкою

Ця стійка підтримує наступні формати цифрового вхідного сигналу.

Формат	Підтримується/ Не підтримується
Dolby Digital	○
DTS	○
Linear PCM-2 канали*	○
Linear PCM-7.1 канали 48k* (тільки на HDMI)	○
Linear PCM-7.1 канали 96k	×
Dolby Digital Plus	×
Dolby True HD	×
DTS-HD	×

* Linear PCM підтримує значення частоти семплювання не більше ніж 48 кГц.

Зона підсилювача

Номинальна вихідна потужність

Режим стерео 50 Вт + 50 Вт, 6 Ом,
1 кГц, ЗГВ менше 1 %

Довідкова вихідна потужність

Режим об'ємного звуку (на канал) Фронт.: 70 Вт/канал, 6 Ом,

1 кГц, ЗГВ 10 %

Центр*: 70 Вт, 3 Ом, 1 кГц, ЗГВ 10 %

Об'ємне звучання*: 70 Вт/канал, 6 Ом, 1 кГц, ЗГВ 10 %

Сабвуфер: 120 Вт, 3 Ом, 100 Гц, ЗГВ 10 %

* Залежно від параметрів звукового поля та джерела вихідного звукового сигналу може не бути.

Вхідні сигнали (аналогові)

TV Чутливість: 450 мВ
Імпеданс: 30 кОм

Вхідні сигнали (цифрові)

TV, DVD Оптичний
SAT/CATV Коаксiальний,
оптичний

продовження

Зона тюнера

Система	PLL цифровий синтезатор з кварцовим блокуванням
---------	---

Зона радіоприймача FM Діапазон настроювання

	87,5 – 108,0 МГц (з кроком 50 кГц) дротова антена FM
Антенa	75 Ом, не збалансовані
Контакти антени	10,7 МГц
Проміжна частота	

Зона радіоприймача AM Діапазон настроювання

	531 кГц – 1602 кГц (з кроком 9 кГц)
Антенa	Рамкова антена AM
Проміжна частота	450 КГц

Зона HDMI

Штекер	HDMI 19-контактний стандартний штекер
Відеовиходи та відеовиходи	SAT/CATV, DVD, BD: 640 × 480p@60 Гц 720 × 480p@59,94/60 Гц 1280 × 720p@59,94/60 Гц 1920 × 1080i@59,94/60 Гц 1920 × 1080p@59,94/60 Гц 720 × 576p@50 Гц 1280 × 720p@50 Гц 1920 × 1080i@50 Гц 1920 × 1080p@50 Гц 1920 × 1080p@24 Гц
Аудіовиходи	SAT/CATV, DVD, BD: Linear PCM 7.1 каналів/ Dolby Digital/DTS

Динаміки

Фронтальний динамік

Система динаміків	Повнодіапазонна з фазоінвертором
Динамік	50 мм, конічний

Центральний динамік

Система динаміків	Повнодіапазонна з акустичною підвіскою
Динамік	35 мм, конічний × 3

Блок динаміків об'ємного звучання

Система динаміків	Повнодіапазонна з фазоінвертором
Динамік	50 мм, конічний

Сабвуфер

Система динаміків	Сабвуфер з фазоінвертором
Динамік	100 мм, конічний × 2

Загальна інформація

Вимоги до живлення	220 В - 240 В, 50/60 Гц
--------------------	-------------------------

Вимоги до енергоспоживання

Увімкн.: 110 Вт
Активний режим очікування (функція економії електроенергії увімкнена, а телевизор, підключений до стійки, знаходиться в режимі очікування): 0,5 Вт або менше.

Режим очікування (керування HDMI вимкнено): 0,3 Вт або менше

Габаритні розміри (приблизно)

1115 мм × 500 мм ×
400 мм (ш/в/г)

Вага (приблизно)

49 кг

Додаткове обладнання, що постачається

- Оптичний кабель (1)
- Пульт дистанційного керування (RM-ANU032) (1)
- Елементи живлення (R6) розміру AA (2)
- Гвинт для підтримуючого рем'я (1)
- Стяжки для кабелів (2)
- Полиця (1)
- Штифти для полиці (4)
- Дротова антена FM (1)
- Рамкова антена AM (1)
- Посібник з експлуатації (1)

Конструкція та технічні характеристики можуть бути змінені без попередження.

Глосарій термінів

Dolby Digital

Цей формат звуку домашнього кінотеатру є більш передовим, ніж Dolby Surround Pro Logic. В цьому форматі динаміки об'ємного звучання видають стереофонічний звук розширеного частотного діапазону, а канал сабвуфера для глибоких басів є незалежним. Цей формат також має назву «5.1», тому що канал сабвуфера позначається як канал 0.1 (тому що він працює тільки, якщо потрібен ефект глибоких басів). Всі шість каналів в цьому форматі записуються роздільно для високої якості розділення каналів. Крім того завдяки тому, що всі сигнали обробляються в цифровому форматі, зменшується погіршення сигналу.

Dolby Pro Logic II

Dolby Pro Logic II створює п'ять повночастотних каналів виводу з 2-канальних джерел звуку. Це робиться за допомогою передового матричного декодера об'ємного звуку високої чистоти, який виділяє просторові характеристики вихідного запису, не додаючи будь-яких нових звуків або напівтонів.

DTS

Технологія цифрового стиснення звуку, розроблена компанією Digital Theater Systems, Inc. Ця технологія відповідає 5.1-канальному об'ємному звучанню. Цей формат використовує задній стереоканал, а також дискретний канал сабвуфера. DTS забезпечує ті ж самі дискретні канали 5.1 високоякісного цифрового звуку. Добра розподіленість каналів реалізується завдяки тому, що дані всіх каналів записуються окремо та проходять цифрову обробку.

HDMI

HDMI (High-Definition Multimedia Interface) (мультимедійний інтерфейс високої роздільної здатності) - це інтерфейс, який забезпечує транслявання відео- і аудіосигналів по одній з'єднувальній цифровій магістралі, надаючи користувачеві можливість насолоджуватися високоякісним цифровим зображенням та звуком. Технічні характеристики HDMI передбачають підтримку HDCP (High-bandwidth Digital Content Protection - протокол захисту широкосмугових цифрових даних), протоколу захисту від несанкціонованого копіювання, який використовує технологію кодування цифрових відеосигналів.

PCM (Pulse Code Modulation) (імпульсно-кодова модуляція)

Метод перетворення аналогового аудіо сигналу на цифровий аудіо сигнал для простого використання цифрового звуку.

S-Force PRO Front Surround (технологія створення ефекту об'ємного звучання фронтальними динаміками)

Багатолітня діяльність компанії Sony, спрямована на створення та удосконалення технологій об'ємного звучання (а також велика кількість акустичних даних, накопичених в результаті цієї діяльності), уможливила розробку принципового нового методу обробки звуку і передової технології DSP, які забезпечили ефективне рішення цієї задачі під назвою S-Force PRO Front Surround. У порівнянні з попередніми фронтальними технологіями об'ємного звучання, S-Force PRO Front Surround створює більш переконливе відчуття відстані і простору, завдяки якому слухач насолоджується справжнім об'ємним звуком без необхідності паралельного використання тилових динаміків.

S-Master

S-Master - це повністю цифрова технологія підсилення, розроблена компанією Sony, яка ефективно мінімізує частоту фрагментації звуку та зображення, забезпечуючи чудову чіткість звучання та точне відтворення оригінального звуку. Компактна зона підсилювача підтримує більшу вихідну потужність та покращену теплопродуктивність.

x.v.Colour

«x.v.Colour» робить можливим більш точне відтворення різних кольорів, таких як сяючі кольори квітів та бірюзово-синій колір південного моря.

Показчик

A

A/V SYNC 41
AUDIO DRC 42

D

DIGITAL MEDIA PORT
підключення 19
DISPLAY 29, 43
DUAL MONO 40

P

«PlayStation 3»
підключення 15

S

S-Force PRO Front Surround (технологія створення ефекту об'ємного звучання фронтальними динаміками) 8

B

Встановлення 10

З

Звукове поле 30

M

Меню AMP 39

П

Програвач (записувач) DVD
підключення 15, 17
Програвач (записувач) дисків Blu-ray
Disc
підключення 15
Пульт дистанційного керування
перед використанням 9
робота 22

P

Радіо 27
Радіостанції 26
Режим NIGHT 32

C

Супутниковий тюнер
підключення 15, 17

T

Таймер нічного режиму 43



* 4 1 2 9 9 2 5 4 3 * (1)