

Изготовитель: Сони Корпорейшн  
Адрес: 1-7-1 Конан, Минато-ку,  
Токио, 108-0075 Япония  
Страна-производитель: Таиланд

Импортер на территории РФ:  
ЗАО "Сони Электроникс", 123103,  
Москва, Карамышевский проезд, 6,  
Россия

Название и адрес организации,  
принимающей претензии от  
покупателей в России:  
ЗАО "Сони Электроникс", 123103,  
Москва, Карамышевский проезд, 6,  
Россия

Название и адрес организации,  
принимающей претензии от  
покупателей в Казахстане:  
Сони Оверсиз С.А.  
Представительство в Казахстане  
050059 Алматы, улица Иванилова,  
д. 58  
050059 Алматы қаласы,  
Иванилов көшесі, 58 үй

Дополнительная информация по данному  
изделию и ответы на часто задаваемые  
вопросы могут быть найдены на нашем Web-  
сайте поддержки покупателей.

<http://www.sony.net/>

Напечатано с использованием печатной краски  
на основе растительного масла без примесей  
ЛОС (летучих органических соединений).

© 2011 Sony Corporation Printed in Thailand



4281650620

α35

SONY®

4-281-650-62 (1)

Цифровой фотоаппарат  
со сменным объективом

α35

Инструкция по эксплуатации

A-переходник

Подготовка фотоаппарата

Перед началом работы

Фото съемка

Использование функции  
съемки

Использование функции  
просмотра

Изменение настроек

Просмотр изображений на  
компьютере

Печать изображений

Прочее

Указатель



α

SLT-A35



## **ПРЕДУПРЕЖДЕНИЕ**

Для уменьшения опасности возгорания или поражения электрическим током не подвергайте аппарат воздействию дождя или влаги.

## **ВАЖНЫЕ ИНСТРУКЦИИ ПО ТЕХНИКЕ БЕЗОПАСНОСТИ**

**СОХРАНИТЕ ЭТИ ИНСТРУКЦИИ  
ОПАСНОСТЬ  
ДЛЯ УМЕНЬШЕНИЯ ОПАСНОСТИ  
ВОЗГОРАНИЯ ИЛИ ПОРАЖЕНИЯ  
ЭЛЕКТРИЧЕСКИМ ТОКОМ  
СТРОГО СОБЛЮДАЙТЕ ЭТИ  
ИНСТРУКЦИИ**

Если форма штепсельной вилки не соответствует сетевой розетке, используйте для сетевой розетки переходник соответствующей конфигурации.

## **ПРЕДУПРЕЖДЕНИЕ**

### **Батарейный блок**

Неправильное обращение с батарейным блоком может стать причиной его взрыва, возгорания, а также химических ожогов. Соблюдайте следующие меры предосторожности.

- Не разбирайте блок.
- Не подвергайте батарейный блок каким бы то ни было механическим воздействиям: ударам, падениям или попаданиям под тяжелые предметы.
- Во избежание короткого замыкания не допускайте контакта металлических предметов с контактами батарейного блока.
- Не допускайте нагрева батарейного блока до температуры выше 60 °C: избегайте воздействия на него прямых солнечных лучей, а также не оставляйте в припаркованном на солнце автомобиле.
- Запрещается сжигать блок или бросать его в огонь.
- Не следует использовать поврежденные и протекшие литий-ионные батареи.

- Для зарядки батарейного блока используйте оригинальное зарядное устройство Sony или другое совместимое зарядное устройство.
- Храните батарейный блок в недоступном для детей месте.
- Храните батарейный блок в сухом месте.
- Замену следует выполнять только на батарейный блок того же или аналогичного типа, рекомендованный Sony.
- Утилизация использованных батарейных блоков должна производиться надлежащим образом в соответствии с инструкциями.

### Зарядное устройство

Даже если лампочка CHARGE не горит, зарядное устройство не будет отсоединено от источника питания переменного тока до тех пор, пока оно подсоединено к сетевой розетке. Если при использовании зарядного устройства возникнут какие-либо проблемы, немедленно отключите питание, отсоединив штепсельную вилку от сетевой розетки.

Если поставляется шнур питания, то его следует использовать только с данным устройством. Не используйте шнур питания с любыми другими устройствами.



## Для покупателей в Европе

### Примечание для покупателей в странах, где действуют директивы ЕС

Производителем данного устройства является корпорация Sony Corporation, 1-7-1 Konan Minato-ku Tokyo, 108-0075 Japan. Уполномоченным представителем по электромагнитной совместимости (EMC) и безопасности изделия является компания Sony Deutschland GmbH, Hedelfinger Strasse 61, 70327 Stuttgart, Germany. По вопросам обслуживания и гарантии обращайтесь по адресам, указанным в соответствующих документах.

Данное изделие прошло испытания и соответствует ограничениям, установленным в Директиве EMC в отношении соединительных кабелей, длина которых не превышает 3 метров.

### Внимание

Электромагнитные поля определенных частот могут влиять на изображение и звук данного аппарата.

### Уведомление

Если статическое электричество или электромагнитные силы приводят к сбою в передаче данных, перезапустите приложение или отключите и снова подключите коммуникационный кабель (USB и т.д.).

### Дата изготовления изделия.

Вы можете узнать дату изготовления изделия, взглянув на обозначение "P/D:", которое находится на этикетке со штрих кодом картонной коробки.

Знаки, указанные на этикетке со штрих кодом картонной коробки.

P/D:XX XXXX  
1 2

1. Месяц изготовления

2. Год изготовления

A-0, B-1, C-2, D-3, E-4, F-5, G-6,

H-7, I-8, J-9.

Дата изготовления литий-ионного батарейного блока указаны на боковой стороне или на поверхности с наклейкой.

5 буквенно-цифровых символов



## Утилизация отслужившего электрического и электронного оборудования (директива применяется в странах Евросоюза и других европейских странах, где действуют системы раздельного сбора отходов)



Данный знак на устройстве или его упаковке обозначает, что данное устройство нельзя утилизировать вместе с прочими бытовыми отходами. Его следует сдать в соответствующий приемный пункт переработки электрического и электронного оборудования. Неправильная утилизация данного изделия может привести к потенциально негативному влиянию на окружающую среду и здоровье людей, поэтому для предотвращения подобных последствий необходимо выполнять специальные требования по утилизации этого изделия. Переработка данных материалов поможет сохранить природные ресурсы. Для получения более подробной информации о переработке этого изделия обратитесь в местные органы городского управления, службу сбора бытовых отходов или в магазин, где было приобретено изделие.

**Утилизация использованных элементов питания (применяется в странах Евросоюза и других европейских странах, где действуют системы раздельного сбора отходов)**



Данный знак на элементе питания или упаковке означает, что элемент питания, поставляемый с устройством, нельзя утилизировать вместе с прочими бытовыми отходами.

На некоторых элементах питания данный символ может комбинироваться с символом химического элемента. Символы ртути (Hg) или свинца (Pb) указываются, если содержание данных металлов более 0,0005% (для ртути) и 0,004% (для свинца) соответственно.

Обеспечивая правильную утилизацию использованных элементов питания, вы предотвращаете негативное влияние на окружающую среду и здоровье людей, возникающее при неправильной утилизации. Вторичная переработка материалов, использованных при изготовлении элементов питания, способствует сохранению природных ресурсов. При работе устройств, для которых в целях безопасности, выполнения каких-либо действий или сохранения имеющихся в памяти устройств данных необходима подача постоянного питания от встроенного элемента питания, замену такого элемента питания следует производить только в специализированных сервисных центрах.

Для правильной утилизации использованных элементов питания, после истечения срока службы, сдавайте их в соответствующий пункт по сбору электронного и электрического оборудования.

Об использовании прочих элементов питания, пожалуйста, узнайте в разделе, в котором даны инструкции по извлечению элементов питания из устройства, соблюдая меры безопасности. Сдавайте использованные элементы питания в соответствующие пункты по сбору и переработке использованных элементов питания.

Для получения более подробной информации о вторичной переработке данного изделия или использованного элемента питания, пожалуйста, обратитесь в местные органы городского управления, службу сбора бытовых отходов или в магазин, где было приобретено изделие.

# Примечания, относящиеся к использованию камеры

## Процедура съемки

- Эта камера имеет два режима мониторинга объектов: режим ЖК-монитора, использующий ЖК-монитор, и режим видеоискателя, использующий видеоискатель.
- Записанное изображение может отличаться от изображения, видимого перед съемкой.

## Примечания, относящиеся к функциям фотоаппарата

- Чтобы узнать, является ли ваш фотоаппарат 1080 60i-совместимым или 1080 50i-совместимым устройством, посмотрите маркировку на его нижней стороне. 1080 60i-совместимое устройство: 60i  
1080 50i-совместимое устройство: 50i
- Во время просмотра записанных фотоаппаратом 3D-изображений на 3D-совместимых мониторах могут появиться неприятные симптомы, такие как зрительное напряжение, тошнота или чувство усталости. При просмотре 3D-изображений рекомендуется делать перерывы для отдыха через определенные интервалы времени. Необходимость или периодичность этих перерывов индивидуальны, поэтому подберите свой собственный режим. Если вы чувствуете недомогание, прекратите просмотр 3D-изображений и, при необходимости, обратитесь к врачу. Прочтите также инструкцию по эксплуатации подключенного устройства или программы, используемой с фотоаппаратом. Зрение детей всегда уязвимо (особенно у детей младше шести лет). Прежде чем разрешать им смотреть 3D-изображения, проконсультируйтесь со специалистом, таким как педиатр

или офтальмолог. Следите за тем, чтобы дети соблюдали указанные выше меры предосторожности.

## Компенсации за потерю содержимого записи не предусмотрены

Компенсации за потерю содержимого записи не предусмотрены, если запись или воспроизведение не выполняются из-за неисправности фотоаппарата или носителя записи и т.п.

## Рекомендация по выполнению резервного копирования данных

Для предотвращения потенциальной опасности потери данных всегда следует выполнять копирование (резервное копирование) данных на другой носитель.

## Примечания, относящиеся к ЖК-монитору, электронному видеоискателю, объективу и датчику изображений

- ЖК-монитор и электронный видеоискатель изготовлены с использованием особо высокоточной технологии, что позволяет при эксплуатации эффективно использовать свыше 99,99% пикселей. Вместе с тем, на ЖК-мониторе и электронном видеоискателе могут постоянно присутствовать несколько очень мелких черных и (или) ярких точек (белого, красного, синего или зеленого цвета). Появление этих точек связано с технологией изготовления и никаким образом не влияет на изображение.
- При изменении фокуса на экране видеоискателя могут появляться вспышки красного, зеленого или голубого цвета. Это не является

- неисправностью. Эти вспышки не записываются с изображением.
- Не подвергайте фотоаппарат воздействию солнечного света, не снимайте длительное время в направлении солнца. Это может повредить внутренний механизм фотоаппарата. Если солнечный свет будет сфокусирован на близлежащий объект, это может вызвать возгорание.
  - При низкой температуре на экране может появляться шлейф изображения. Это не является неисправностью. При включении фотоаппарата в холодном месте экран может временно потемнеть. После того как фотоаппарат прогреется, экран будет функционировать нормально.

### **Примечание относительно объективов и принадлежностей**

Рекомендуется использовать объективы/принадлежности\* компании Sony, соответствующие характеристикам этой камеры. Использование изделий других производителей может привести к снижению эксплуатационных характеристик камеры или привести к несчастным случаям или неисправностям камеры.

\* Изделия компании Konica Minolta включены.

### **Примечания, относящиеся к длительной записи**

- Длительная съемка приводит к нагреванию фотоаппарата. Когда температура достигает некоторого уровня, на экране появляется значок [L] и фотоаппарат автоматически выключается. Если питание отключилось, подождите 10 минут или дольше, чтобы температура внутри фотоаппарата понизилась до безопасного уровня.
- В жаркую погоду температура фотоаппарата повышается быстро.

- Если фотоаппарат нагрелся, качество изображений может ухудшиться. Рекомендуется подождать, пока фотоаппарат остынет, прежде чем продолжать съемку.
- Корпус камеры может стать теплым. Это не является неисправностью.

### **Примечания, относящиеся к воспроизведению видео на других устройствах**

- Данный фотоаппарат для записи в формате AVCHD использует кодек MPEG-4 AVC/H.264 High Profile. Сделанные фотоаппаратом видеозаписи в формате AVCHD невозможно воспроизвести на следующих устройствах.
  - Устройства, совместимые с AVCHD, которые не поддерживают High Profile.
  - Устройства, несовместимые с форматом AVCHD.Также фотоаппарат использует кодек MPEG-4 AVC/H.264 Main Profile для записи в формате MP4. По этой причине видеозаписи, сделанные данным фотоаппаратом в формате MP4, невозможно воспроизвести на других устройствах, кроме тех, которые поддерживают MPEG-4 AVC/H.264.
- Диски, записанные с качеством изображения HD (высокая четкость), можно воспроизвести только на устройствах, совместимых с форматом AVCHD. DVD-проигрыватели и рекордеры не могут воспроизводить диски HD, так как эти устройства не совместимы с форматом AVCHD. Кроме этого, возможно, не удастся извлечь диски HD из DVD-проигрывателей или рекордеров.

## **Предупреждение об авторских правах**

На телевизионные программы, фильмы, видеоленты и другие материалы может распространяться авторское право. Неправомочная перезапись таких материалов может противоречить положениям закона об авторском праве.

## **Изображения, используемые в данном руководстве**





Фотографии, использованные в данном руководстве в качестве примеров изображений, являются репродуцированными изображениями, а не настоящими изображениями, снятыми с помощью данного фотоаппарата.

## **О характеристиках камеры, указанных в данной Инструкции по эксплуатации**

Рабочие характеристики и технические данные определены в следующих условиях, кроме случаев, указанных в данной Инструкции по эксплуатации: температура окружающей среды 25 °C, используется батарейный блок, который заряжался приблизительно в течение часа после того, как погас индикатор CHARGE.

# Оглавление

	Примечания, относящиеся к использованию камеры .....	6
<b>Подготовка фотоаппарата</b>	Проверка прилагаемых предметов .....	13
	Элементы фотоаппарата .....	14
	Зарядка батарейного блока .....	19
	Установка батарейного блока/карты памяти (продается отдельно) .....	21
	Установка объектива .....	27
	Подготовка фотоаппарата .....	30
	Использование прилагаемых принадлежностей ....	33
	Проверка количества доступных для записи изображений ....	35
Чистка .....	38	
<b>Перед началом работы</b>	Экранные индикаторы .....	42
	Переключение режима экрана между ЖК- монитором и электронным видоискателем ....	42
	Выбор вида экрана информации о режиме съемки (DISP) .....	43
	Экран информации о режиме съемки (Графическое отображение/Информация о режиме съемки (Для Live View)) .....	45
	Экран информации о режиме съемки (Для видоискателя) .....	48
	Выбор функции/настройки .....	50
	Выбор функции с помощью кнопки Fn (Функция) ...	52
	Функции, выбираемые при помощи кнопки Fn (Функция) .....	53
	Функции, выбираемые кнопкой MENU .....	54
	<b>Фотосъемка</b>	Съемка изображений без отрицательных последствий дрожания фотоаппарата .....
Правильная поза .....		62
Использование функции SteadyShot .....		64
Использование штатива .....		64
Съемка с автоматической настройкой .....		65
<b>AUTO</b> /  Съемка в автоматическом режиме с оптимальными настройками .....		65
<b>AUTO</b> <sup>+</sup> Съемка с автоматически устанавливаемыми настройками .....		67

Съемка с настройкой, соответствующей объекту	....69
SCN/  Съемка с предварительно заданными настройками, соответствующими сцене (Выбор сцены)	..... 69
SCN/  Съемка с эффектом фильтра для получения различных текстур (Эффект рисунка)	..... 73
 Съемка панорамных изображений (Панорамная съемка)	..... 76
 Скоростная непрерывная съемка (Непрерывная съемка с масштабированием с приоритетом АЭ)	... 80
Съемка изображения с настройками пользователя (Режим экспозиции)	..... 82
P Съемка с использованием программной автоматической регулировки	..... 83
A Съемка с контролем размывания фона (Приоритет диафрагмы)	..... 84
S Съемка движущегося объекта с различными эффектами (Приоритет выдержки)	..... 87
M Съемка с ручной регулировкой экспозиции (Ручная экспозиция)	..... 89
M Съемка следов движения объекта с использованием длительной экспозиции (BULB)	..... 91
Запись видео	..... 94
Доступная длительность записи видео	..... 97
Примечания, относящиеся к непрерывной записи видео	..... 98
<hr/>	
<b>Использование функций съемки</b>	
Выбор способа фокусировки	..... 100
Использование автоматической фокусировки	...100
Съемка с композицией, заданной пользователем (Блокировка фокуса)	..... 103
Выбор способа фокусировки в соответствии с движением объекта (Режим АФ)	..... 104
Выбор области фокусировки (Область AF)	..... 105
Регулировка фокусировки вручную (Ручная фокусировка)	..... 106
Проверка фокусировки с помощью увеличения изображения	..... 107
Распознавание лиц	..... 109

Использование функции распознавания лиц .....	109
Фотографирование улыбающихся лиц (Smile shutter) .....	110
Использование вспышки .....	113
Съемка с беспроводной вспышкой .....	116
Регулирование яркости изображения (экспозиция, коррекция экспозиции вспышки, экспомер) ....	118
Съемка с фиксированной яркостью (Блокировка АЭ) .....	118
Использование коррекции яркости для всего изображения (Коррекция экспозиции) ...	119
Регулирование энергии света вспышки (Коррекция экспозиции вспышки) .....	122
Выбор режима управления вспышкой для регулирования энергии излучения вспышки (Управление вспышкой) .....	123
Выбор способа измерения яркости снимаемого объекта (Режим экспомера) .....	124
Настройка чувствительности ISO .....	125
Автоматическая коррекция яркости и контрастности (Динамический диапазон) .....	127
Коррекция яркости изображения (Оптимизатор динамического диапазона) .....	127
Автоматическое создание изображений с богатой градацией оттенков (Автоматический широкий динамический диапазон) .....	128
Обработка изображения .....	130
Выбор желаемого способа обработки изображения (Творческий стиль) .....	130
Изменение диапазона воспроизведения цвета (Цветовое пространство) .....	131
Настройка цветовых тонов (Баланс белого) .....	133
Настройка баланса белого, соответствующего источнику освещения (Авто/ Предустановленный баланс белого) .....	134
Настройка цветовой температуры и эффекта фильтра (Цветовая температура/Цветовой фильтр) .....	135
Регистрация цветовых тонов (Пользовательский баланс белого) .....	135

	☺/☐ Выбор режима протяжки .....	138
	Покадровая съемка .....	138
	Непрерывная съемка .....	138
	Использование автоспуска .....	139
	Съемка изображений со сдвигом экспозиции (Брекетинг экспозиции) .....	140
	Съемка со сдвигом баланса белого (Брекетинг WB) .....	142
<b>Использование функции просмотра</b>	Воспроизведение изображений .....	143
	Просмотр информации о записанных изображениях .....	150
	Защита изображений (Защита) .....	154
	Удаление изображений (Удалить) .....	155
	Просмотр изображений на экране телевизора .....	157
<b>Изменение настроек</b>	Настройка размера и качества изображения .....	161
	Настройка способа записи на карту памяти .....	164
	Изменение настройки шумоподавления .....	169
	Изменение функций кнопок .....	171
	Изменение других параметров .....	173
	Настройка ЖК-монитора/электронного видеоискателя .....	175
	Информация о версии ПО фотоаппарата .....	177
	Возврат настроек к значениям по умолчанию .....	178
<b>Просмотр изображений на компьютере</b>	Использование компьютера .....	181
	Использование программного обеспечения .....	183
	Подключение фотоаппарата к компьютеру .....	187
	Создание диска с видеозаписями .....	191
<b>Печать изображений</b>	Определение данных DPOF .....	195
<b>Прочее</b>	Технические характеристики .....	197
	Устранение неисправностей .....	203
	Предупреждающие сообщения .....	213
	Меры предосторожности .....	217
	Формат AVCHD .....	220
	Съемка 3D-изображений .....	221
<b>Указатель</b> .....		<b>222</b>

# Проверка прилагаемых предметов

Число в скобках указывает количество.

- Фотоаппарат (1)
- BC-VW1 Зарядное устройство (1)

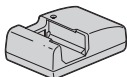

- Шнур питания (1) (не поставляется в США и Канаде)



- Перезаряжаемый батарейный блок NP-FW50 (1)



- Кабель USB (1)



- Плечевой ремень (1)

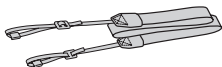

- Крышка байонета (1) (установлена на фотоаппарате)



- Наглазник (1) (установлен на фотоаппарате)
- Компакт-диск (программное обеспечение для фотоаппарата  $\alpha$ ) (1)
- Инструкция по эксплуатации (данное руководство) (1)

## SLT-A35K

- Объектив с переменным фокусным расстоянием DT18-55 mm (1)/Передняя крышка объектива (1)/Упаковочная крышка (1)

## SLT-A35Y

- Объектив с переменным фокусным расстоянием DT18-55 mm (1)/Передняя крышка объектива (1)/Упаковочная крышка (1)
- Объектив с переменным фокусным расстоянием DT55-200 mm (1)/Передняя крышка объектива (1)/Задняя крышка объектива (1)/Бленда (1)

# Элементы фотоаппарата

Подробное описание работы приведено на страницах, указанных в скобках.



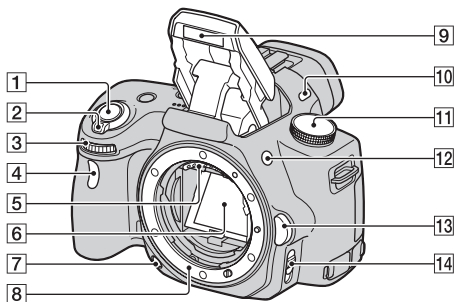

## Передняя сторона



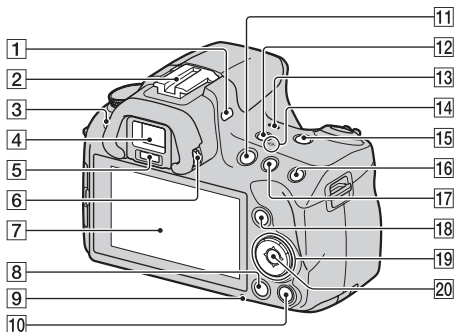





- |  |  |
|--|--|
| 1 Кнопка затвора (65)                    | 10 Микрофон**                                  |
| 2 Выключатель (30)                       | 11 Диск переключения режимов (65 – 93)         |
| 3 Диск управления (85)                   | 12 ⚡ Кнопка (подъем вспышки) (113)             |
| 4 Индикатор автоспуска (139)             | 13 Кнопка фиксатора объектива (28)             |
| 5 Контакты соединения с объективом*      | 14 Переключатель режима фокусировки (100, 106) |
| 6 Зеркало*                               |  |
| 7 Кнопка предварительного просмотра (86) |  |
| 8 Байонет                                |  |
| 9 Встроенная вспышка* (113)              |  |
- \* **Не прикасайтесь непосредственно к этим элементам.**
- \*\***Не закрывайте эту часть фотоаппарата во время записи видео.**

## Задняя сторона



- 1 Микрофон\*\*
- 2 Разъем для крепления дополнительных аксессуаров с автоматической фиксацией (116)
- 3 Кнопка MENU (54)
- 4 Видоискатель\* (42)
- 5 Датчики видоискателя (42)
- 6 Диск диоптрийной коррекции (32)
- 7 ЖК-монитор (45, 143, 150)
- 8 Кнопка  (Воспроизведение) (143)
- 9 Индикатор доступа (23)
- 10 Для съемки: кнопка фокусировочной лупы (107, 171)  
Для просмотра: кнопка  (Удалить) (155)
- 11 Кнопка MOVIE (94)
- 12 Кнопка FINDER/LCD (42, 176)
- 13 Динамик
- 14  Метка положения датчика изображения (102)
- 15 Кнопка D-RANGE (Динамический диапазон) (127, 172)
- 16 Для съемки: кнопка AEL (блокировка АЭ) (91, 118)  
Для просмотра: кнопка  (Увеличить) (146)

- 17 Для съемки: кнопка   
(Экспозиция) (119)  
Для просмотра: кнопка   
(Уменьшение) (146)/  
кнопка  (Индекс  
изображений) (148)
- 18 Для съемки: кнопка Fn  
(Функция) (52, 53)  
Для просмотра: кнопка   
(Поворот изображения)  
(146)
- 19 Кнопка управления  
При включенном меню:  
кнопка  (50)  
При выключенном меню:  
DISP (Экран информации)  
(43, 143)/WB (Баланс  
белого) (133)/ /   
(Протяжка) (138)/ISO (125)
- 20 Кнопка управления (Ввод)  
(50)/кнопка AF (105)

\* **Не прикасайтесь  
непосредственно к этим  
элементам.**

\*\***Не закрывайте эту часть  
фотоаппарата во время  
записи видео.**

## Боковые стороны/Нижняя сторона

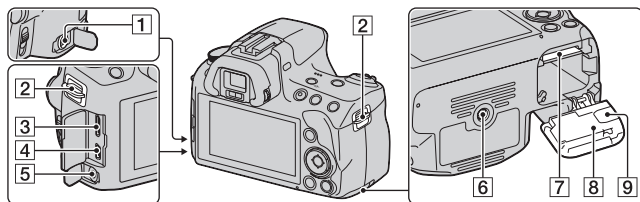

### 1 Разъем REMOTE

- При подключении пульта дистанционного управления RM-S1AM/RM-L1AM (продается отдельно) к фотоаппарату вставьте штепсель Пульта ДУ в разъем REMOTE, совместив направляющие на штепселе и в разьеме REMOTE. Убедитесь, что шнур Пульта ДУ обращен лицевой стороной вперед.

### 2 Крючки для плечевого ремня (33)

### 3 HDMI разъем (157)

### 4 Разъем (USB) (187)

### 5 Гнездо микрофона

- При подключении внешнего микрофона встроенный микрофон автоматически отключается. Если внешний микрофон является устройством с питанием через гнездо микрофона, то питание для микрофона подается от фотоаппарата.

### 6 Гнездо штатива

- Используйте штатив с длиной винта не более 5,5 мм. Вы не сможете надежно закрепить камеру на штативах с винтом длиннее 5,5 мм и можете повредить камеру.

### 7 Гнездо для карт памяти (21)

### 8 Крышка отсека батареи/карты памяти (21)

### 9 Крышка соединительной платы

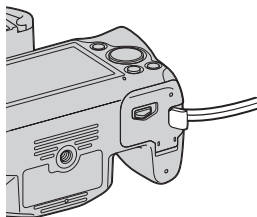

- Для использования адаптера переменного тока AC-PW20 (продается отдельно) Следите за тем, чтобы при закрывании крышки не защемить шнур адаптера переменного тока.

## Объектив

DT 18-55mm F3.5-5.6 SAM  
(Поставляется с SLT-A35K/A35Y)

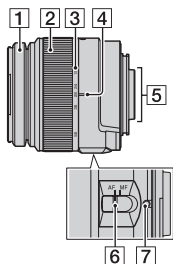

DT 55-200mm F4-5.6 SAM  
(Поставляется с SLT-A35Y)

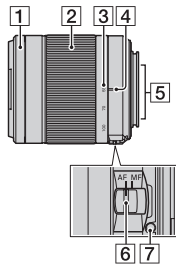

- 1 Кольцо фокусировки
- 2 Кольцо масштабирования
- 3 Диск фокусного расстояния
- 4 Указатель фокусного расстояния
- 5 Контакты объектива
- 6 Переключатель режима фокусировки
- 7 Метка для установки

• DT 18-55mm F3.5-5.6 SAM/  
DT 55-200mm F4-5.6 SAM  
предназначены для камер  
Sony с A-переходником  
(модели, оборудованные  
датчиком изображения APS-  
C). Вы не можете  
использовать эти объективы  
на камерах формата 35 мм.

- Для объективов, отличных от DT 18-55mm F3.5-5.6 SAM/DT 55-200mm F4-5.6 SAM, обратитесь к инструкциям по эксплуатации, прилагаемым к объективам.

# Зарядка батарейного блока

Перед первым использованием фотоаппарата зарядите батарейный блок NP-FW50 “InfoLITHIUM” (прилагается). Батарейный блок “InfoLITHIUM” можно заряжать даже в том случае, если он не был полностью разряжен. Батарейный блок можно также использовать в частично заряженном состоянии.

## 1 Установите батарейный блок в зарядное устройство.

Нажмите на батарейный блок до щелчка.

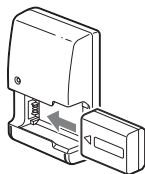

## 2 Подключите зарядное устройство к сетевой розетке на стене.

Индикатор светится: идет зарядка  
Индикатор погас: зарядка окончена

- Когда зарядка окончена, индикатор CHARGE гаснет.
- Зарядка полностью разряженного батарейного блока при температуре 25°C длится приблизительно 250 минут.

Для США и Канады

Штепсель

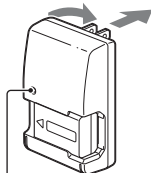

Индикатор CHARGE

Для всех стран, кроме США и Канады

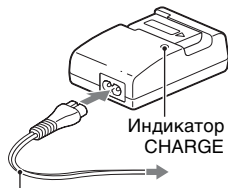

Шнур питания

## **Примечания**

- Время зарядки зависит от оставшегося заряда батарейного блока или условий зарядки.
- Мы рекомендуем заряжать батарейный блок при температуре окружающей среды от 10 до 30°C. Вне указанных пределов вы, возможно, не сможете эффективно зарядить батарейный блок.
- Подключите зарядное устройство к ближайшей сетевой розетке на стене.
- Не заряжайте батарейный блок сразу после предыдущего заряжения или после того, как заряженный блок некоторое время не использовался. Это может ухудшить рабочие характеристики батарейного блока.
- Не заряжайте в зарядном устройстве (прилагается) никакие другие батарейные блоки, кроме батарейного блока “InfoLITHIUM” серии W. При попытке зарядить батареи, отличные от указанного типа, они могут протечь, перегреться или взорваться, что связано с риском поражения электрическим током и получения ожогов.
- Мигание индикатора CHARGE может указывать на сбой работы батарейного блока или на то, что был установлен батарейный блок, отличный от указанного типа. Убедитесь, что батарейный блок соответствует указанному типу. Если батарейный блок соответствует указанному типу, извлеките его, замените на новый или на другой батарейный блок и проверьте, работает ли зарядное устройство надлежащим образом. Если зарядное устройство работает правильно, возможен сбой работы батареи.
- Если зарядное устройство загрязнено, зарядка может быть неудачной. Очистите зарядное устройство сухой тканью и т.п.

## **Использование фотоаппарата за границей — источники питания**

Фотоаппарат, зарядное устройство и адаптер переменного тока AC-PW20 (продается отдельно) можно использовать в любой стране или регионе, где имеются источники переменного тока напряжением 100 В – 240 В, 50/60 Гц.

### **Примечание**

- Не используйте электронный трансформатор, так как это может привести к неисправности.

# Установка батарейного блока/ карты памяти (продается отдельно)

- 1** Откройте крышку,  
передвигая рычаг  
открывания крышки.

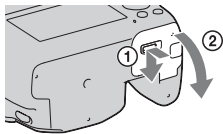

- 2** Плотно вставьте  
батарейный блок до упора,  
нажимая на рычаг  
фиксатора краем батареи.

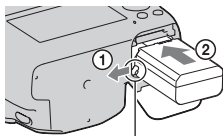

Рычаг фиксатора

- 3** Вставьте карту памяти.

- Вставьте карту памяти до щелчка,  
при этом срезанный угол карты  
должен располагаться как  
показано на рисунке.

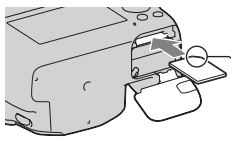

Убедитесь, что срезанный угол  
карты расположен правильно.

- 4** Закройте крышку.

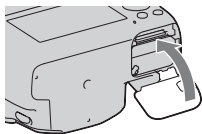

## Пригодные для использования карты памяти

- С данной камерой можно использовать только карты памяти карты памяти “Memory Stick PRO Duo”, “Memory Stick PRO-HG Duo”, карты памяти SD, карты памяти SDHC и карты памяти SDXC. С данным фотоаппаратом нельзя использовать карты MultiMediaCard. Вместе с тем, правильная работа всех функций карт памяти не гарантируется.
- Карты памяти “Memory Stick PRO Duo” и “Memory Stick PRO-HG Duo” называются “Memory Stick PRO Duo”, а карты памяти SD, SDHC и SDXC называются “картами SD” в настоящей Инструкции по эксплуатации.
- Для записи видео рекомендуется использовать следующие типы карт памяти.
  - MEMORY STICK PRO DUO (Mark2) (“Memory Stick PRO Duo” (Mark2))
  - MEMORY STICK PRO-HG DUO (“Memory Stick PRO-HG Duo”)
  - Карты памяти SD, SDHC и SDXC (класс 4 или более скоростные)
- Изображения, записанные на карту памяти SDXC, нельзя импортировать в компьютеры или аудио-видео устройства, которые не поддерживают формат exFAT, или воспроизводить на этом оборудовании. Перед подключением устройства к фотоаппарату убедитесь, что оно совместимо с форматом exFAT. Если фотоаппарат подключен к несовместимому устройству, может появиться сообщение с предложением отформатировать карту памяти. Никогда не форматируйте карту памяти в ответ на подобное предложение, так как это приведет к удалению всех данных с карты. (exFAT — это файловая система, используемая в картах памяти SDXC.)

## Извлечение батарейного блока

Выключите фотоаппарат и сдвиньте рычаг фиксатора в направлении стрелки. Будьте осторожны, чтобы не уронить батарейный блок.

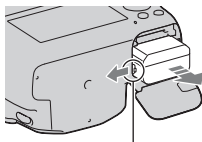

Рычаг фиксатора

## Извлечение карты памяти

Убедитесь, что индикатор доступа не светится, затем откройте крышку и один раз нажмите на карту памяти.

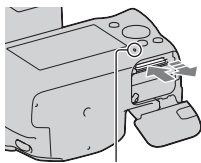

Индикатор доступа

## Проверка оставшегося заряда батарейного блока

Чтобы определить уровень заряда батареи, воспользуйтесь следующими индикаторами и числовыми данными на экране.

Уровень заряда						<b>“Батарея разряжена.”</b>
	Высокий  Низкий					Дальнейшая съемка невозможна.

## Что представляет собой батарейный блок “InfoLITHIUM”?

Батарейный блок “InfoLITHIUM” — это литий-ионный батарейный блок, который способен обмениваться с фотоаппаратом информацией об условиях работы. При использовании батарейного блока “InfoLITHIUM” оставшееся время работы, в зависимости от условий использования фотоаппарата, отображается в процентах.

## Примечания, относящиеся к использованию батарейного блока

- При определенных обстоятельствах отображаемый уровень заряда может быть неточным.
- Не подвергайте батарейный блок воздействию воды. Батарейный блок не является водостойким.
- Не оставляйте батарейный блок в чрезмерно нагретых местах, например в салоне автомобиля или под прямыми солнечными лучами.

## **Эффективное использование батарейного блока**

- Характеристики батареи ухудшаются в условиях низких температур. Поэтому на холоде время использования батарейного блока сокращается, а скорость непрерывной съемки уменьшается. Рекомендуется поместить батарейный блок в карман поближе к телу, чтобы он нагрелся, и вставлять его в фотоаппарат непосредственно перед началом съемки.
- Батарейный блок быстро разряжается при частом использовании вспышки или режима непрерывной съемки, увеличении яркости ЖК-монитора, а также при частом включении и выключении камеры.

## **Срок службы батареи**

- Срок службы батареи ограничен. Емкость батареи постепенно уменьшается по мере ее использования, а также с течением времени. Если время функционирования батареи существенно сократилось, вероятной причиной является исчерпание батарейным блоком своего ресурса. Купите новый батарейный блок.
- Срок службы батареи может быть различным в зависимости от условий ее хранения, условий работы и окружающей среды, в которой используется каждый батарейный блок.

## **Хранение батарейного блока**

Если батарейный блок не будет использоваться длительное время, то для продления срока службы блока зарядите его, после чего один раз в год полностью разряжайте блок в фотоаппарате и храните в сухом прохладном месте.



## **Примечания, относящиеся к использованию карт памяти**

- Не ударяйте, не сгибайте и не роняйте карту памяти.
- Не используйте и не храните карту памяти в следующих условиях.
  - В местах с высокой температурой, таких как нагретый салон автомобиля, находящегося на стоянке под прямыми солнечными лучами.

- В местах, подверженных воздействию прямых солнечных лучей.
- Во влажных местах или местах с наличием коррозионных веществ.
- Сразу после длительного использования карта памяти может быть горячей. Будьте осторожны при обращении с ней.
- Если индикатор доступа светится, не извлекайте карту памяти, не вынимайте батарейный блок и не выключайте питание. Данные могут быть повреждены.
- Данные могут быть повреждены при размещении карты рядом с сильно намагниченными предметами или при ее использовании в среде с электрическими помехами или статическим электричеством.
- Рекомендуется сделать резервную копию данных карты памяти, например на жестком диске компьютера.
- При переноске или хранении карты памяти используйте прилагаемый к ней футляр.
- Не подвергайте карту памяти воздействию воды.
- Не прикасайтесь к контактам карты памяти рукой или металлическим предметом.
- Если переключатель защиты от записи на карте памяти установлен в положение LOCK, то выполнение таких действий, как запись или удаление изображений, невозможно.
- Функционирование карт памяти, отформатированных на компьютере, с данным фотоаппаратом не гарантируется. Обязательно форматируйте карту памяти при помощи фотоаппарата.
- Скорости чтения/записи данных зависят от сочетания используемых карт памяти и оборудования.
- Делая надписи на участке для надписей, не прикладывайте больших усилий.
- Не прикрепляйте этикетки непосредственно на карты памяти.
- Не разбирайте карты памяти и не изменяйте их конструкцию.
- Не оставляйте карты памяти в местах, доступных для маленьких детей. Они могут случайно проглотить их.

## Примечания относительно “Memory Stick”, используемых с камерой.

В приведенной ниже таблице указаны типы “Memory Stick”, которые можно использовать с данной камерой. Вместе с тем, правильная работа всех функций “Memory Stick PRO Duo” не гарантируется.

“Memory Stick PRO Duo” <sup>*1*2*3</sup>	Можно использовать с фотоаппаратом	
“Memory Stick PRO-HG Duo” <sup>*1*2</sup>		
“Memory Stick Duo”	Нельзя использовать с фотоаппаратом	
“Memory Stick” и “Memory Stick PRO”	Нельзя использовать с фотоаппаратом	

\*1 Оборудовано функцией MagicGate. MagicGate - это технология защиты авторских прав, использующая систему шифрования. На этом фотоаппарате нельзя выполнить запись или воспроизведение данных, для которых необходимы функции MagicGate.

\*2 Поддерживает высокоскоростную передачу данных по параллельному интерфейсу.

\*3 При использовании “Memory Stick PRO Duo” для записи видео можно использовать только карты с маркировкой Mark2.

## Примечания относительно использования “Memory Stick Micro” (продается отдельно)

- Данное изделие совместимо с “Memory Stick Micro” (“M2”). “M2” является сокращением “Memory Stick Micro”.
- Для использования “Memory Stick Micro” с камерой, обязательно установите “Memory Stick Micro” в адаптер “M2” размера Duo. Если вы установите “Memory Stick Micro” в камеру без адаптера “M2” размера Duo, то ее, возможно, не удастся извлечь из камеры.
- Не оставляйте “Memory Stick Micro” в местах, доступных для маленьких детей. Они могут случайно проглотить их.

# Установка объектива

## 1 Снимите крышку байонета с камеры и упаковочную крышку с задней стороны объектива.

- При смене объективов меняйте их быстро и в месте, где нет пыли, чтобы пыль или грязь не попали внутрь фотоаппарата.
- При съемке снимите переднюю крышку с объектива.



## 2 Установите объектив, совмещая оранжевые метки на объективе и фотоаппарате.

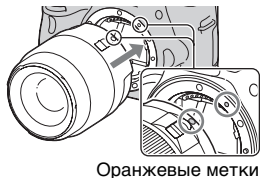

## 3 Поверните объектив по часовой стрелке в положение фиксации до щелчка.

- Убедитесь, что объектив установлен без перекоса.

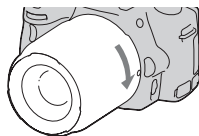

### Примечания

- Прикрепляя объектив, не нажимайте кнопку фиксатора объектива.
- При установке объектива не прилагайте усилий.
- Объективы E-переходником не совместимы с данным фотоаппаратом.

- При использовании объектива с гнездом под штатив прикрепляйте объектив к штативу при помощи этого гнезда, чтобы уменьшить нагрузку на узел крепления.
- При переноске камеры с установленным объективом надежно держите камеру и объектив.
- Не удерживайте какие-либо части объектива, которые перемещаются во время масштабирования или фокусировки.

## Снятие объектива

---

- 1** Полностью нажмите кнопку фиксатора объектива и поверните объектив против часовой стрелки до упора.

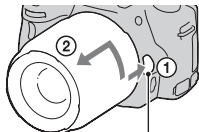

Кнопка фиксатора объектива

- 2** Установите крышки на переднюю и заднюю часть объектива, а также на корпус камеры.

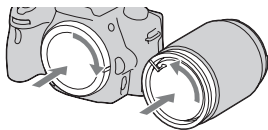

- Перед установкой крышек удалите с них пыль.
  - Задняя крышка объектива не поставляется с комплектом объектива DT 18-55mm F3.5-5.6 SAM. Если объектив хранится отдельно от камеры, купите заднюю крышку объектива ALC-R55.
-

## Установка бленды

Для уменьшения засветки и обеспечения максимального качества изображения рекомендуется использовать бленду.

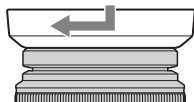

Установите бленду на крепление на конце корпуса объектива и поверните бленду по часовой стрелке до щелчка.

- Бленда не поставляется вместе с DT 18-55mm F3.5-5.6 SAM. Вы можете использовать ALC-SH108 (продается отдельно).
- При использовании встроенной вспышки убедитесь в снятии бленды во избежание блокирования света вспышки.
- При хранении переверните бленду и установите ее на объектив обратной стороной.

### Примечание, относящееся к замене объективов

Если пыль или грязь попадет внутрь фотоаппарата при смене объектива и прилипнет к поверхности датчика изображения (элемента, выполняющего функцию пленки), она может, в зависимости от условий съемки, появиться в виде темных точек на изображении.

Фотоаппарат оснащен пылезащитной функцией для предотвращения прилипания пыли к датчику изображения. Тем не менее, при установке/снятии объектива быстро проводите смену объектива в местах, где нет пыли.

### При прилипании пыли или грязи к датчику изображения

Очистите датчик изображения при помощи режима [Режим очистки] в меню Настройка  (стр. 39).

# Подготовка фотоаппарата

## Установка даты

При первом включении фотоаппарата появляется экран установки даты/времени.

### 1 Для включения фотоаппарата установите выключатель в положение ON.

Появится экран установки даты и времени.

- Для выключения фотоаппарата установите выключатель в положение OFF.

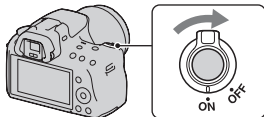

### 2 Убедитесь, что на ЖК-мониторе выбрано [Ввод], затем нажмите центр кнопки управления.

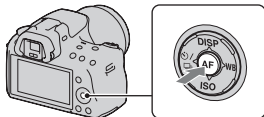

### 3 При помощи ◀/▶ на кнопке управления выберите свой часовой пояс, затем нажмите центр кнопки управления.

**4 Выберите каждый параметр при помощи ◀/▶ и установите числовое значение при помощи ▲/▼.**

**[Летнее время]:** включение или выключение установки летнего времени.

**[Формат даты]:** выбор формата отображения даты.

- Полночь обозначается 12:00 AM, а полдень — 12:00 PM.

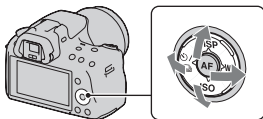

**5 Повторите шаг 4 для установки других параметров, а затем нажмите центр кнопки управления.**

**6 Убедитесь в выборе [Ввод] и затем нажмите центр кнопки управления.**

**Отмена установки даты/времени**

Нажмите кнопку MENU.

**Повторная установка даты/времени**

При первом включении фотоаппарата автоматически появляется экран установки даты/времени. В следующий раз для установки даты и времени пользуйтесь меню.

**Кнопка MENU → 1 → [Настр. даты/врем.]**

**Повторная установка часового пояса**

Можно выбрать часовой пояс, в котором используется фотоаппарат. Этот параметр позволяет задавать часовой пояс при работе с фотоаппаратом за рубежом.

**Кнопка MENU → 1 → [Часовой пояс]**

## Сохранение настроек даты и времени

Данный фотоаппарат имеет встроенный аккумулятор, предназначенный для сохранения даты, времени и других установок вне зависимости от того, включено или выключено питание, установлен батарейный блок или нет. Подробнее см. стр. 218.

## Регулирование резкости видоискателя (диоптрийная коррекция)

**Выполните регулировку с помощью диска диоптрийной коррекции в соответствии с вашим зрением, добиваясь четкого изображения в видоискателе.**

- Чтобы облегчить диоптрийную коррекцию, наведите фотоаппарат на свет.

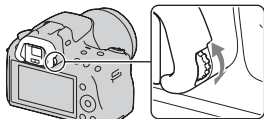

### Примечание

- С данным фотоаппаратом нельзя использовать насадку для диоптрийной коррекции (продается отдельно).

# Использование прилагаемых принадлежностей

В этом разделе описывается использование плечевого ремня и наглазника. Другие принадлежности описываются на последующих страницах.

- Перезаряжаемый батарейный блок (стр. 19)
- Зарядное устройство (стр. 19)
- Шнур питания (не поставляется в США и Канаде) (стр. 19)
- Кабель USB (стр. 187)
- Компакт-диск (стр. 183)

## Прикрепление плечевого ремня

**Прикрепите оба конца ремня к фотоаппарату.**

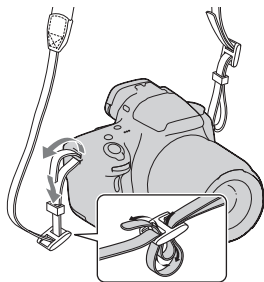

## Снятие наглазника

При установке FDA-A1AM фотоаппарату оптическую ось (продается отдельно) на камеру снимите наглазник.

**Осторожно снимите наглазник, нажав на него с обеих сторон.**

- Поставьте пальцы под наглазник, затем сдвиньте его вверх.

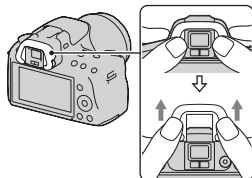

### Примечание

- С данным фотоаппаратом нельзя использовать увеличитель и увеличивающий видоискатель.

# Проверка количества доступных для записи изображений

Когда карта памяти вставлена в фотоаппарат и выключатель установлен в положение ON, на экране отобразится количество фотоснимков, которые могут быть записаны (если продолжать съемку, используя текущие настройки).

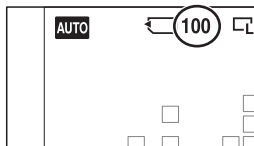

## Примечания

- Если на экране мигает желтый “0” (количество доступных для записи изображений), карта памяти заполнена. Замените карту памяти другой или удалите фотоснимки с используемой карты памяти (стр. 155).
- Если на экране мигает желтая надпись “NO CARD” (количество доступных для записи изображений), в фотоаппарате нет карты памяти. Вставьте карту памяти.

## Количество изображений, которые можно записать на карту памяти

В таблице указано приблизительное количество изображений, которые можно записать на карту памяти, отформатированную с помощью данного фотоаппарата. Эти значения определены в ходе испытаний на стандартных картах памяти Sony. Фактические величины могут отличаться в зависимости от условий съемки и типа используемой карты памяти.

**Фотосним.: размер: L 16M**

**Фотосним.: формат: 3:2\***

**“Memory Stick PRO Duo”**

**(Ед. измерения: изображения)**

<b>Емкость</b> <b>Размер</b>	<b>2ГБ</b>	<b>4ГБ</b>	<b>8ГБ</b>	<b>16ГБ</b>	<b>32ГБ</b>
Стандартный	386	781	1587	3239	6406
Высокое	270	548	1116	2279	4510
RAW и JPEG	74	154	319	657	1304
RAW	106	220	452	928	1840

\* Если параметр [Фотосним.: формат] имеет значение [16:9], можно записать больше изображений, чем указано в таблице выше (кроме случая, когда выбрано [RAW]).

## Количество изображений, которые можно записать при использовании батарейного блока

Ниже указано приблизительное количество изображений, которые можно записать при использовании фотоаппарата с полностью заряженным батарейным блоком (прилагается). Обратите внимание, что реальное количество может быть меньше, чем указано, в зависимости от условий эксплуатации.

	Со вспышкой	Без вспышки
<b>Режим ЖК-монитора</b>	Прибл. 440 изображений	Прибл. 480 изображений
<b>Режим видеоискателя</b>	Прибл. 420 изображений	Прибл. 460 изображений

- Количество рассчитывается с полностью заряженным батарейным блоком для следующих условий.
  - Температура окружающей среды 25°C.
  - Используется батарейный блок, который заряжался в течение часа после того, как погас индикатор CHARGE.
  - Использование Sony “Memory Stick PRO Duo” (продается отдельно).
  - [Фотосн.: качество] установлен на [Высокое].
  - [Режим АФ] установлен на [Автоматич. АФ].
  - Съемка через каждые 30 секунд.
  - Питание включается и выключается через каждые десять снимков.

- Количество изображений, которое можно записать при использовании вспышки.
  - Вспышка срабатывает при съемке каждого второго снимка.
  - Методика измерения основывается на стандарте CIPA.  
(CIPA: Camera & Imaging Products Association)

# Чистка

## Чистка фотоаппарата

- Не прикасайтесь к внутренним частям фотоаппарата, таким как контакты соединения с объективом или зеркало. Поскольку пыль на поверхности зеркала или вокруг него может отрицательно повлиять на изображения или работу фотоаппарата, сдуйте пыль при помощи любой имеющейся в продаже фотогруши\*. Процесс очистки датчика изображения подробно описан на следующей странице.

\* Не используйте распылитель. Это может привести к неисправности.

- Очистите поверхность фотоаппарата мягкой тканью, слегка смоченной в воде, затем протрите сухой тканью. Не используйте следующие вещества, поскольку они могут повредить поверхность корпуса.
  - Химические вещества, такие как растворитель, бензин, спирт, а также гигиенические салфетки, репеллент, солнцезащитный крем, инсектицид и т.п.
  - Не прикасайтесь к фотоаппарату, если на ваших руках находятся указанные выше вещества и продукты.
  - Не оставляйте фотоаппарат в контакте с резиной или винилом в течение длительного времени.

## Чистка объектива

- Не используйте чистящие растворы, содержащие органические растворители, такие как растворитель краски и бензин.
- Во время чистки поверхности объектива удалите пыль с помощью любой имеющейся в продаже фотогруши. В случае сильного загрязнения вытрите пыль мягкой тканью или салфеткой, слегка смоченной в растворе для чистки объектива. Вытирайте, совершая движения по спирали от центра к периферии. Не распыляйте раствор для чистки объектива непосредственно на поверхность объектива.

## Чистка датчика изображения

Если пыль или грязь проникнет внутрь фотоаппарата и прилипнет к датчику изображения (детали, выполняющей функцию пленки), она может, в зависимости от условий съемки, появиться в виде темных точек на изображении фотоснимка.



Если на датчике изображения появилась пыль, очистите датчик изображения, выполнив указанные ниже действия.

### Примечания

- Выполнение очистки невозможно, если уровень заряда батареи равняется 50% или менее.
- Если батарейный блок разрядится во время чистки, фотоаппарат начнет издавать звуковые сигналы. Немедленно остановите чистку и выключите фотоаппарат. Рекомендуется использовать адаптер переменного тока AC-PW20 (продается отдельно).
- Процесс чистки должен быть завершен быстро.
- Не используйте распылитель, так как из-за него внутрь фотоаппарата могут попасть капли воды.

### Автоматическая очистка датчика изображения в режиме очистки

**1** Убедитесь в том, что батарея полностью заряжена (стр. 23).

**2** Нажмите кнопку MENU, затем выберите  2 при помощи  /  на кнопке управления.

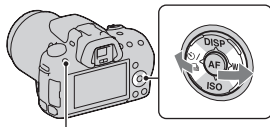

Кнопка MENU

---

**3 Выберите [Режим очистки] при помощи ▲/▼, затем нажмите центр кнопки управления.**

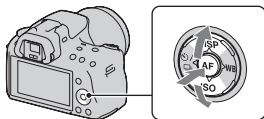

---

**4 Выберите [Ввод] при помощи ▲, затем нажмите центр кнопки управления.**

Датчик изображения кратковременно вибрирует для удаления пыли с датчика.

---

**5 Выключите фотоаппарат.**

---

### **Очистка датчика изображения при помощи фотогруши**

Если процедура режима очистки недостаточна, очистите датчик изображения при помощи фотогруши, выполнив указанные ниже действия.

---

**1 Выполните процедуру очистки, описанную в шагах 1 – 4 раздела “Автоматическая очистка датчика изображения в режиме очистки”.**

---

**2 Отсоедините объектив (стр. 28).**

---

**3 Поднимите зеркало, нажимая пальцем на метку ▼ на рычаге фиксатора зеркала.**

- Следите за тем, чтобы не коснуться поверхности зеркала.

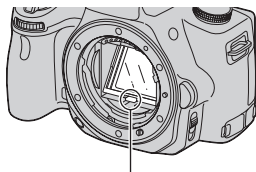

Рычаг фиксатора зеркала

#### 4 Используйте фотогрушу для очистки поверхности датчика изображения и прилегающих элементов.

- Не прикасайтесь к датчику изображения кончиком фотогруши и не заводите кончик фотогруши в полость за байонетным креплением.
- Держите фотоаппарат передней стороной вниз для предотвращения повторного оседания пыли в фотоаппарате. Быстро завершите чистку.
- При помощи фотогруши очистите также заднюю сторону зеркала.

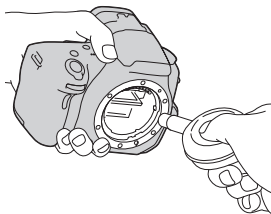

#### 5 Закончив очистку, пальцем опустите зеркало вниз до щелчка.

- Нажмите пальцем на рамку зеркала и опустите его вниз. Следите за тем, чтобы не коснуться поверхности зеркала.
- Опустите зеркало до его надежной фиксации.

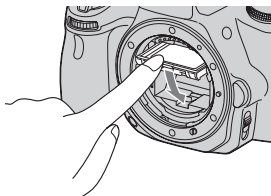

#### 6 Установите объектив и выключите фотоаппарат.

- Перед установкой объектива убедитесь, что зеркало надежно закреплено в опущенном положении.

#### Примечания

- По окончании очистки, перед установкой объектива убедитесь, что зеркало надежно закреплено в опущенном положении. В противном случае объектив может быть поцарапан или возникнут другие неполадки. Кроме этого, если зеркало не закреплено, во время съемки не работает функция автофокуса.
- Съемка невозможна, пока поднято зеркало.

# Экранные индикаторы

## Переключение режима экрана между ЖК-монитором и электронным видоискателем

Когда вы смотрите в видоискатель, включается режим видоискателя, когда отводите лицо от видоискателя, режим экрана возвращается к режиму ЖК-монитора.

Для переключения режима экрана можно также пользоваться кнопкой FINDER/LCD.

Кнопка FINDER/LCD

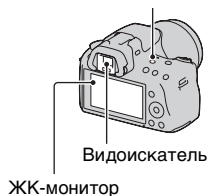

### Быстрая фокусировка при помощи видоискателя

Когда вы смотрите в видоискатель, фотоаппарат автоматически фокусируется на объекте, находящемся в области АФ (режим Eye-Start AF).

### Кнопка MENU → 1 → [Eye-Start AF] → [Вкл]

Когда FDA-A1AM фотоаппарату оптическую ось (продается отдельно) установлен на камере, рекомендуется установить параметр [Eye-Start AF] на [Выкл], так как датчики наглазника, расположенные ниже видоискателя, могут сработать.

## Выбор вида экрана информации о режиме съемки (DISP)

При каждом нажатии DISP на кнопке управления экран информации о режиме съемки изменяется следующим образом. Состояние экрана в видоискателе меняется следующим образом (параметр “Отображение информации о режиме съемки” (Для Live View) пропускается). Вы можете переключить экран видоискателя отдельно от экрана ЖК-монитора.

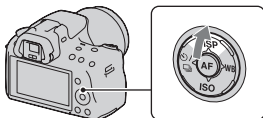

Графическое отображение

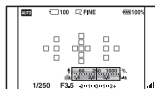

Отображение информации о режиме съемки (Для Live View)

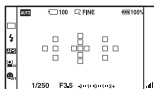

Информация о режиме съемки не отображается

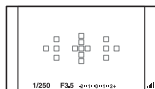

### Графическое отображение

В режиме графического отображения на экране показываются значения выдержки и диафрагмы в виде графиков, и иллюстрируются принципы выбора экспозиции. Указатели на указателе выдержки и указателе диафрагмы показывают текущее значение. При регулировании экспозиции положение указателей меняется в соответствии с установленным значением.



## Экран информации о режиме съемки (Для видоискателя)

Экран информации о режиме съемки на ЖК-мониторе может быть переключен на экран, пригодный для съемки с использованием видоискателя. Экран в видоискателе -Для Live View.

### Кнопка MENU → ⚙ 2 → [Инф. о реж. съемки] → [Для видоискателя]

При каждом нажатии DISP на кнопке управления изображение на экране изменяется следующим образом.

Графическое отображение



Экран информации о режиме съемки (Для видоискателя)



Информация о режиме съемки не отображается

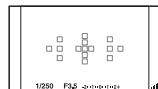

### Для отключения индикации выдержки, значения диафрагмы, шкалы EV и шкалы SteadyShot в видоискателе

При отключении информации о записи вы также можете отключить индикацию выдержки, значения диафрагмы, шкалы EV и шкалы SteadyShot.

### Кнопка MENU → ⚙ 2 → [Отобр. инф. в в/иск.] → [Во время работы]

- Выдержка, значение диафрагмы, шкала EV и шкала SteadyShot будут отображаться только во время настройки экспозиции.

## Экран информации о режиме съемки (Графическое отображение/Информация о режиме съемки (Для Live View))

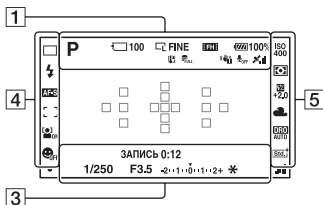
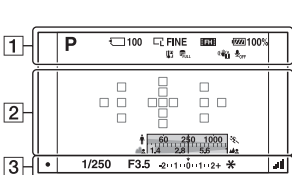

### Графическое отображение Экран информации о режиме съемки (Для Live View)







1

Индикация	Описание
	Режим экспозиции (65 – 93)
	Карта памяти (21)
100	Количество доступных для записи изображений (35)

Индикация	Описание
	Размер фотоснимков (161)/Формат фотоснимков (162)/Размер панорамных фотоснимков (161)
	Качество изображения фотоснимков (163)
	Разрешение видеозаписей (162)
	Остаточный заряд батареи (23)
	Предупреждение о перегреве (215)

Индикация	Описание
	База данных заполнена (215)/ Ошибка базы данных (215)
	Предупреждение о дрожании фотоаппарата (63)
	Запись видео без звука (96)

2

Индикация	Описание
	Зона точечного экспозамера (124)
	Область АФ (105)
	Индикатор выдержки (87)
	Индикатор диафрагмы (84)



3

















Индикация	Описание
<b>ЗАПИСЬ</b> 0:12	Продолжительность видеозаписи (мин:сек)
	Фокусировка (101)
<b>1/250</b>	Выдержка (87)
<b>F3.5</b>	Диафрагма (84)
	Шкала EV (90, 141)
	Блокировка АЭ (118)
	Шкала SteadyShot (64)

4

Индикация	Описание
  	Режим протяжки (138)
   	Режим вспышки (113)/ Уменьшение эффекта красных глаз (116)
   	Режим фокусировки (104)
	Область АФ (105)
 	Распознавание лиц (109)
   	Съемка улыбки (Smile Shutter) (110)
     	Индикатор чувствительности распознавания улыбки (110)

5

Индикация	Описание
 	Чувствительность ISO (125)
  	Экспозамер (124)
 +2.0	Коррекция вспышки (122)

Индикация	Описание
<b>AWB</b>        <b>7500K G9</b>	Баланс белого (автоматический, предварительно установленный, пользовательский, цветовая температура, цветовой фильтр) (133)
  	Оптимизатор динамического диапазона (127)/Авто HDR (128)
     	Творческий стиль (130)

## Экран информации о режиме съемки (Для видеискателя)

Подробное описание работы приведено на страницах, указанных в скобках.

### В AUTO, AUTO+ или Режим выбора сцены

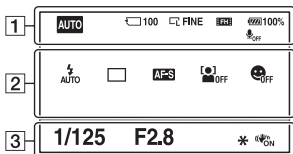

### В режимах Непрерывная съемка с масштабированием с приоритетом АЭ/Р/А/С/М

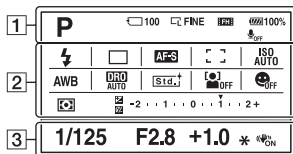

1

Индикация	Описание
AUTO AUTO+ P A S M T [ ]	Режим экспозиции (65 – 93)
[ ]	Карта памяти (21)
100	Количество доступных для записи изображений (35)
[ ] [ ] [ ] [ ] [ ] [ ]	Размер фотоснимков (161)/Формат фотоснимков (162)

Индикация	Описание
RAW RAW+J FINE STD	Качество изображения фотоснимков (163)
[ ] FH [ ] : [ ] 1080 [ ] [ ] VGA [ ]	Разрешение видеозаписей (162)
[ ] [ ] 100%	Остаточный заряд батареи (23)
[ ] Off	Запись видео без звука (96)

2

Индикация	Описание
[ ] AUTO [ ] SLOW [ ] REAR [ ] WL [ ] [ ] [ ] HSS	Режим вспышки (113)/ Уменьшение эффекта красных глаз (116)

Индикация	Описание
	Режим протяжки (138)
	Режим фокусировки (104)
	Распознавание лиц (109)
	Съемка улыбки (Smile Shutter) (110)
	Область АФ (105)
	Чувствительность ISO (125)
	Баланс белого (автоматический, предварительно установленный, пользовательский, цветовая температура, цветовой фильтр) (133)
	Оптимизатор динамического диапазона (127)/Авто HDR (128)
	Творческий стиль (130)
	Режим экспозамера (124)
	Коррекция экспозиции (119)/ Ручной режим (90)
	Коррекция вспышки (122)
	Шкала EV (90, 141)

3

Индикация	Описание
<b>1/125</b>	Выдержка (87)
<b>F2.8</b>	Диафрагма (84)
<b>+1.0</b>	Экспозиция (119)
<b>*</b>	Блокировка АЭ (118)
	SteadyShot (64)

# Выбор функции/настройки

Можно выбрать какую-либо функцию для съемки или воспроизведения при помощи одной из кнопок, таких как Fn (Функция) или MENU.

Когда вы начинаете работу с фотоаппаратом, в нижней части экрана появляется справочная строка с указанием функций кнопки управления.

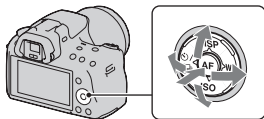

◀▶: для перемещения курсора нажимайте ▲/▼/◀/▶ на кнопке управления.

●: для выполнения выбора нажмите центральную кнопку.

В данной Инструкции по эксплуатации процесс выбора функции из списка, отображаемого на экране, при помощи кнопки управления и кнопки Fn описывается следующим образом (объяснение дано на примере значков, принятых по умолчанию):

**Пример: Кнопка Fn → AWB (Баланс белого) → Выберите требуемую настройку**

## Список пиктограмм справочной строки

Кроме функций кнопки управления, в справочной строке указываются также и другие функции. Ниже приводится описание пиктограмм.

	Кнопка MENU
	Возврат с помощью кнопки MENU
	Кнопка  (Удалить)
	Кнопка  (Увеличить)
	Кнопка  (Уменьшить)
	Кнопка  (Воспроизведение)
	Диск управления

## **Справка**

Функция Справки отображает информацию о функции, выбранной при помощи кнопок Fn, MENU и т. д. Вы также можете отключить ее.(стр. 173)

## Выбор функции с помощью кнопки Fn (Функция)

Эта кнопка используется для настройки или выполнения функций, часто применяемых в процессе съемки.

### 1 Нажмите кнопку Fn.

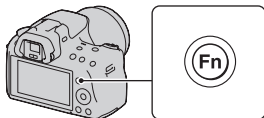

### 2 Выберите нужный пункт с помощью ▲/▼/◀/▶ на кнопке управления, а затем нажмите центр ●.

Появится экран настройки.

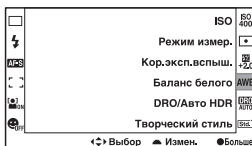

### 3 Пользуясь информацией в справочной строке, выберите и выполните требуемую функцию.

- Подробное описание настройки каждого параметра см. на соответствующей странице.



Справочная строка

## Настройка фотоаппарата на экране информации о режиме съемки

Поверните диск управления, не нажимая на центр ● в действии 2. Вы можете настроить камеру непосредственно на экране информации о режиме съемки.



## Функции, выбираемые при помощи кнопки Fn (Функция)









<b>SCN/Эфф. рисун. (69, 73)</b>	Выбирает соответствующий режим из предварительно заданных настроек Выбора сцены для соответствия условиям съемки или эффект из фильтров эффекта изображения.
<b>Панорамная съемка (76)</b>	Переключение между режимами Панорамный обзор и Панорамный 3D обзор.
<b>Режим протяжки (138)</b>	Выбор режима съемки: пок кадровый, непрерывный, автоспуск, брекетинг и др.
<b>Режим вспышки (113)</b>	Выбор режима вспышки: автовспышка, заполняющая вспышка, вспышка выкл. и др.
<b>Режим АФ (104)</b>	Выбор способа фокусировки в соответствии с движением объекта.
<b>Область АФ (105)</b>	Выбор области фокусировки.
<b>Распознавание лиц (109)</b>	Автоматическая съемка лиц людей с оптимальными фокусом и экспозицией.
<b>Smile Shutter (110)</b>	Фотоаппарат делает снимок, когда распознаёт улыбку.
<b>ISO (125)</b>	Выбор уровня светочувствительности. Чем больше значение, тем меньше выдержка.
<b>Режим измер. (124)</b>	Выбор способа измерения освещенности сцены.
<b>Кор.эксп.вспыш. (122)</b>	Регулировка мощности излучения вспышки. Сдвиг в сторону + увеличивает освещенность объекта, сдвиг в сторону – увеличивает затемнение объекта.
<b>Баланс белого (133)</b>	Регулировка цветового тона изображения.
<b>DRO/Авто HDR (127)</b>	Автоматическая коррекция яркости и контрастности.
<b>Творческий стиль (130)</b>	Выбор желательного способа обработки изображения.

## Функции, выбираемые кнопкой MENU







Можно задавать основные настройки для фотоаппарата в целом или выполнять такие функции, как съемка, воспроизведение или другие.

Нажмите кнопку MENU, выберите необходимую страницу при помощи ◀/▶ на кнопке управления, затем выберите необходимый пункт при помощи ▲/▼.

### Меню режима съемки

	 1 2 3	    
  	<b>Фотосним.: размер (161)</b>	Выбор размера фотоснимков.
	<b>Фотосним.: формат (162)</b>	Выбор формата фотоснимков.
	<b>Фотосн.: качество (163)</b>	Выбор качества изображения фотоснимков.
	<b>Видео: форм. файл. (95)</b>	Выбор формата файла видеозаписей.
	<b>Видео: размер (162)</b>	Выбор размера кадра видеозаписи.
	<b>Видео: запись звука (96)</b>	Выбор: записывать или не записывать звук во время видеосъемки.
	<b>SteadyShot (64)</b>	Настройка функции SteadyShot.



 1 2 3     		
	<b>Панорама: размер (161)</b>	Выбор размера панорамных изображений.
	<b>Панорама: направл. (79)</b>	Выбор направления съемки панорамных изображений.
	<b>3D-пан.: размер из. (161)</b>	Выбор размера 3D-изображений.
	<b>3D-пан.: направл. (79)</b>	Выбор направления съемки 3D-изображений.
	<b>Управл.вспышкой (123)</b>	Выбор способа определения мощности излучения вспышки.
	<b>Подсветка АФ (116)</b>	Настройка подсветки АФ, которая способствует фокусированию, испуская свет при недостаточном освещении.
	<b>Цвет. простран. (131)</b>	Изменение диапазона воспроизводимых цветов.





 1 2 3     		
	<b>ШП длит. экспоз. (169)</b>	Выбор функции шумоподавления при выдержке длительностью 1 с или более.
	<b>ШП высокого ISO (169)</b>	Выбор функции шумоподавления при съемке с высокой чувствительностью.
	<b>Кнопка D-RANGE (172)</b>	Позволяет вам присвоить желаемую функцию кнопке D-RANGE.



## Меню пользовательских установок



	<b>Eye-Start AF (42)</b>	Выбор: использовать или не использовать автофокус при визировании через видоискатель.
	<b>Настр. FINDER/LCD (176)</b>	Выбор способа переключения между видоискателем и ЖК-монитором.
	<b>Кнопка AEL (171)</b>	Выбор способа действия кнопки блокировки АЭ для фиксации экспозиции во время съемки.
	<b>Кн. блокир. фокуса (171)</b>	Выбор функции кнопки блокировки фокуса на объективе.
	<b>Фокусиров. лупа (171)</b>	Выбор: присваивать или не присваивать кнопке  (Удалить) функции, используемые в режиме фокусирующей лупы.
	<b>Ум.эфф.кр.глаз (116)</b>	Уменьшение явления красных глаз при съемке со вспышкой.
	<b>Спуск б/объектива (174)</b>	Выбор: может или не может открываться затвор без установленного объектива.







	<b>Сетка (176)</b>	Отображение вспомогательной сетки для компоновки кадра.
	<b>Гистограмма (120)</b>	Выбор: показывать или не показывать гистограмму при переключении режима отображения на экране.
	<b>Отобр. инф. в в/иск. (44)</b>	Устанавливает индикацию выдержки, значения диафрагмы, шкалы EV и шкалы SteadyShot в видоискателе при отключении информации о режиме записи.
	<b>Инф. о реж. съемки (44)</b>	Выбор вида экрана информации о режиме съемки на ЖК-мониторе: [Для Live View] или [Для видоискателя].
	<b>Авто.просмотр (175)</b>	Отображение записанного изображения после съемки. Выбор режима автопросмотра.
	<b>Непр. съемка Auto+ (68)</b>	Выбор: выполнять или не выполнять непрерывную съемку в режиме AUTO+.
	<b>Извл. изобр. Auto+ (68)</b>	Выбор: сохранять или не сохранять все изображения, записанные во время непрерывной съемки в режиме AUTO+.

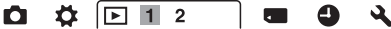

## Меню режима воспроизведения



	<b>Удалить (155)</b>	Удаление изображений.
	<b>Выб. фото./ видео (144)</b>	Переключение между экраном воспроизведения фотоснимков и экраном воспроизведения видео.
	<b>Слайд-шоу (148)</b>	Демонстрация слайд-шоу.
	<b>Индекс изображ. (148)</b>	Отображение миниатюр изображений.
	<b>3D-просмотр (158)</b>	Воспроизведение 3D-изображений на подключенном к фотоаппарату 3D-телевизоре.
	<b>Защита (154)</b>	Установка или отмена защиты изображений.
	<b>Укажите печать (195)</b>	Выбор или отмена выбора изображений для DPOF.







	<b>Параметры громк. (145)</b>	Регулировка громкости звука при воспроизведении видео.
	<b>Выбор папки (143)</b>	Выбор папки для воспроизведения изображений.
	<b>Выбор даты (145)</b>	Воспроизведение изображений с другой датой записи.
	<b>Дисп.реж.воспр. (144)</b>	Выбор способа воспроизведения изображения, записанного в портретной ориентации.



## Меню инструментов для карт памяти





  	<b>Форматировать (165)</b>	Форматирование карты памяти.
	<b>Номер файла (164)</b>	Выбор способа присвоения номеров файлам фотоснимков и видеозаписей.
	<b>Название папки (164)</b>	Выбор формата имени папок для фотоснимков.
	<b>Выбор папки записи (165)</b>	Выбор другой папки для записи фотоснимков.
	<b>Создать папку (165)</b>	Создание новой папки для записи фотоснимков и видео.
	<b>Восстан. БД изобр. (166)</b>	Восстановление файла базы данных изображений для видео, возобновление возможности записи и воспроизведения.
	<b>Показ. пам. карты (166)</b>	Отображение оставшейся продолжительности видеозаписи и количества доступных для записи на карту памяти фотоснимков.



## Меню настройки часов







  	<b>Настр. даты/врем. (30)</b>	Установка даты, времени и летнего времени.
	<b>Часовой пояс (31)</b>	Установка часового пояса.





## Меню настройки



	 <b>Яркость ЖКД (175)</b>	Настройка яркости ЖК-монитора.
	<b>Яркость видоискат. (175)</b>	Настройка яркости видоискателя.
	 <b>Эконом. питания (173)</b>	Установка интервала времени, по окончании которого включается режим экономии питания.
	<b>КОНТР. ПО HDMI (159)</b>	Управление фотоаппаратом через телевизор, поддерживающий “BRAVIA” Sync.
	 <b>Язык (174)</b>	Выбор языка.
	<b>Показ. Справ. рук. (173)</b>	Настройка отображения Справки, объясняющей назначение функций.



	 <b>Парам. Выгрузки (167)*</b>	Выбор: использовать или не использовать функцию передачи при работе с картой Eye-Fi.
	<b>USB-соединение (187)</b>	Выбор типа USB-соединения.
	<b>Звуковые сигн. (173)</b>	Выбор: подавать или не подавать звуковой сигнал при успешной фокусировке или во время работы автоспуска.
	<b>Режим очистки (39)</b>	Включение режима очистки для очистки датчика изображения.
	<b>Модель (177)</b>	Отображение версии ПО фотоаппарата.
	<b>Демонстр. режим (174)</b>	Включение или выключение воспроизведения демонстрационного видеоклипа.
	<b>Старт меню (174)</b>	Выбирает первое отображаемое меню из главного меню или из экрана последнего меню.



\* Пункт появляется, если в фотоаппарате установлена карта Eye-Fi (продается отдельно).



	<b>Сброс настроек (178)</b>	Возврат параметров к их значениям по умолчанию.
--	---------------------------------	---

# Съемка изображений без отрицательных последствий дрожания фотоаппарата

“Дрожание фотоаппарата” — это нежелательное движение фотоаппарата, которое происходит после нажатия на кнопку затвора, что приводит к смазыванию изображения.

Для уменьшения дрожания фотоаппарата выполните инструкции, приведенные ниже.

## Правильная поза

**Займите положение, при котором верхняя часть туловища будет устойчива, и выберите позу, при которой камера не будет двигаться.**

В режиме ЖК-монитора

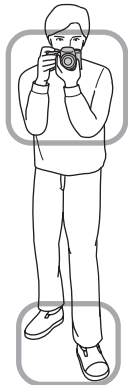

В режиме видоискателя

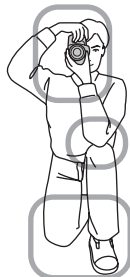

Шаг ①

Одна рука держит корпус фотоаппарата, а другая рука поддерживает объектив.

## Шаг ②

Займите устойчивое положение, расставив ноги на ширину плеч.

## Шаг ③

Немного прижмите локти к телу.

При съемке с согнутыми коленями зафиксируйте положение верхней части тела, оперев локоть на колено.

## Индикатор предупреждения о дрожании фотоаппарата

Если существует вероятность дрожания фотоаппарата, мигает индикатор  (Предупреждение о дрожании фотоаппарата). В этом случае воспользуйтесь штативом или вспышкой.

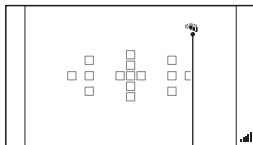

Индикатор   
(Предупреждение о дрожании фотоаппарата)

## Примечание

- Индикатор  (Предупреждение о дрожании фотоаппарата) отображается только в тех режимах, в которых выдержка устанавливается автоматически. Этот индикатор не отображается в режимах M/S.

## Использование функции SteadyShot

Функция SteadyShot может уменьшить последствия дрожания фотоаппарата в такой же степени, что и изменение выдержки приблизительно на 2,5 – 4 Ev.

По умолчанию функция SteadyShot имеет значение [Вкл].

### Индикатор шкалы SteadyShot

Индикатор  (шкала SteadyShot) указывает на степень дрожания фотоаппарата. Дождитесь уменьшения полосок на шкале и затем начинайте съемку.

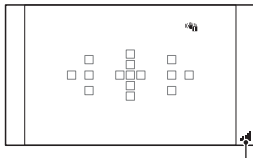

Индикатор  (шкала SteadyShot)

### Отключение функции SteadyShot

Кнопка MENU →  1 → [SteadyShot] → [Выкл]

#### Примечание

- Функция SteadyShot может работать неоптимально сразу после включения питания, сразу после наведения фотоаппарата на объект или при нажатии кнопки затвора сразу до упора без предварительного ее нажатия наполовину.

## Использование штатива

В следующих случаях рекомендуется во время съемки устанавливать камеру на штатив:

- съемка без вспышки в условиях недостаточной освещенности;
- съемка с длительными выдержками, которые обычно используются при ночной съемке;
- съемка близко расположенного объекта, например макросъемка;
- съемка с телескопическим объективом.

#### Примечание

- При использовании штатива отключите функцию SteadyShot, иначе возможна неправильная работа функции SteadyShot.

# Съемка с автоматической настройкой

**AUTO** /  Съемка в автоматическом режиме с оптимальными настройками

Режим “AUTO” позволяет легко снимать различные объекты в любых условиях, потому что фотоаппарат анализирует условия съемки и соответственно регулирует настройки.

Выберите  при съемке в местах, где использование вспышки запрещено.

**1** Установите диск переключения режимов в положение **AUTO** или  (Вспышка выкл).

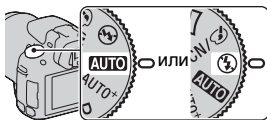



Фотосъемка

**2** Держите камеру и смотрите на ЖК-монитор или через видоискатель.

**3** Наложите область АФ на желаемый объект.

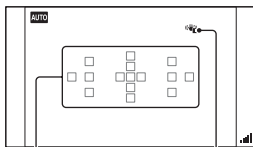
- Если индикатор  (Предупреждение о дрожании фотоаппарата) мигает, сделайте снимок, устойчиво держа фотоаппарат, или воспользуйтесь штативом.



Индикатор  (Предупреждение о дрожании фотоаппарата)  
Область АФ

**4 При использовании вариообъектива сначала поверните кольцо масштабирования и затем выберите сцену для съемки.**

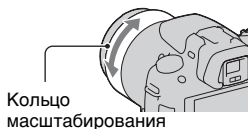

**5 Нажмите кнопку затвора наполовину для выполнения фокусировки.**

Когда фокусировка будет подтверждена, загорится индикатор ● или (●) (Индикатор фокусировки) (стр. 101).

- Если дождаться, когда индикатор  (шкала SteadyShot) уменьшится, это сделает работу функции SteadyShot более эффективной.

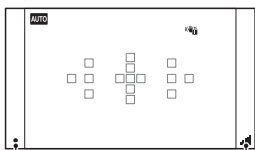
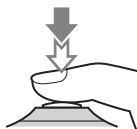

Индикатор фокусировки

Индикатор  (шкала SteadyShot)

**6 Для выполнения съемки нажмите кнопку затвора до упора вниз.**

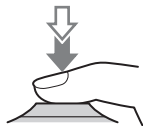

#### Примечание

- Когда фотоаппарат переходит в режим съемки с автоматической настройкой, многие функции отключаются, например коррекция экспозиции и ISO. Если необходимо отрегулировать различные настройки, установите диск переключения режимов на P, а затем делайте снимок.

## AUTO+ Съемка с автоматически устанавливаемыми настройками

Фотоаппарат распознаёт и анализирует условия съёмки, после чего автоматически устанавливает необходимые настройки. Сохраняется одно изображение, созданное путем наложения или разделения изображений.

### 1 Установите диск переключения режимов в положение AUTO+ (Auto+).

### 2 Наведите фотоаппарат на объект.

Когда фотоаппарат проанализирует условия съёмки и выполнит необходимые настройки, на экране появится следующая информация: пиктограмма режима распознанной сцены, соответствующая функция съёмки и количество записываемых изображений.

Пиктограмма режима распознанной сцены

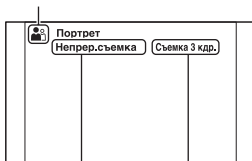

Функция съёмки

Количество записываемых изображений

### 3 Отрегулируйте фокусировку и выполните съёмку объекта.

Фотоаппарат выполняет съёмку с автоматически выбранными настройками.

#### Сцены, распознаваемые фотоаппаратом

(Ночной вид)	(Сумерки с рук)	(Пейзаж)
(Портрет/конт.свет)	(Портрет)	(Ночн. вид + штатив)
(Контрольный свет)	(Макро)	(Ночной портрет)

## Функция съемки

Непрер.съемка (138)	Медл. синхр. (113)	Авто HDR (128)
Дневн. синхр.	Длит. выдерж.	

### Выбор режима непрерывной съемки

**Кнопка MENU → ⚙ 2 → [Непр. съемка Auto+] →  
Выберите требуемую настройку**

### Выбор способа сохранения записанных изображений

Можно выбрать способ сохранения изображений для режима непрерывной съемки: одно наилучшее изображение из серии снимков или все снятые изображения.

**Кнопка MENU → ⚙ 2 → [Извл. изобр. Auto+] →  
Выберите требуемую настройку**

### Примечания

- Если распознана и выбрана сцена [Сумерки с рук], то сохраняется одно комбинированное изображение, даже если параметр [Извл. изобр. Auto+] имеет значение [Выкл].
- Номера несохраненных изображений пропускаются.

# Съемка с настройкой, соответствующей объекту

Выбор режима, соответствующего объекту или условиям съемки, позволяет получить изображение с настройкой, подходящей для данного объекта.

При повороте диска переключения режимов на экране появляется описание выбранного режима и способов съемки (Показ. Справ. рук.).

SCN/👁️ Съемка с предварительно заданными настройками, соответствующими сцене (Выбор сцены)

Этот режим подходит для следующих целей:

- Съемка с предварительно заданными настройками, соответствующими сцене



---

**1** Установите диск переключения режимов в положение SCN/👁️ (SCN/Эфф. рисун.).









---





**2** Нажмите центр кнопки управления.

---

**3** Выберите требуемый режим при помощи ▲/▼, затем нажмите центр кнопки управления.

- Чтобы изменить сцену, нажмите кнопку Fn и выберите другую сцену.
  - Элементы, используемые для эффекта рисунка, указываются после элементов, используемых для выбора сцены.
-

<p> (Портрет)</p>	<p>Размывание фона и резкое изображение объекта. Мягкая передача телесных оттенков.</p> <ul style="list-style-type: none"> <li>• Для большего размывания фона установите объектив в положение телесъемки.</li> <li>• Можно сделать прекрасный снимок, выполнив фокусировку на глаз, расположенный ближе к объективу.</li> <li>• Используйте бленду для съемки объектов, освещенных сзади.</li> <li>• Используйте функцию уменьшения эффекта красных глаз, если из-за вспышки глаза на снимке становятся красными (стр. 116).</li> </ul>	
<p> (Спорт)</p>	<p>Съемка движущегося объекта с малой выдержкой создает эффект остановки движения. Фотоаппарат выполняет непрерывную съемку изображений, пока нажата кнопка затвора.</p> <ul style="list-style-type: none"> <li>• Нажмите кнопку затвора наполовину и удерживайте ее в этом положении до требуемого момента.</li> </ul>	
<p> (Макро)</p>	<p>Съемка крупным планом таких объектов, как цветы и блюда.</p> <ul style="list-style-type: none"> <li>• Близко расположенные объекты можно снимать с помощью макрообъектива (продается отдельно).</li> <li>• Установите режим вспышки на [Вспышка выкл] при съемке объекта с расстояния менее 1 м.</li> <li>• В режиме макросъемки эффективность функции SteadyShot уменьшается. Чтобы получить более качественные снимки, пользуйтесь штативом.</li> <li>• Минимальное фокусное расстояние не изменяется.</li> </ul>	
<p> (Пейзаж)</p>	<p>Съемка всей сцены с резкой фокусировкой и яркими цветами.</p> <ul style="list-style-type: none"> <li>• Что подчеркнуть простор снимаемой сцены, установите объектив в положение широкоугольной съемки.</li> </ul>	

☼ (Закат)	Прекрасные фотографии заката или восхода солнца в красных тонах.	
☾ (Ночной вид)	Съемка ночных сцен на расстоянии без потери темной атмосферы окружения. <ul style="list-style-type: none"> <li>• Выдержка увеличивается, поэтому рекомендуется использовать штатив.</li> <li>• При съемке абсолютно темной ночной сцены фотоснимок может не получиться должным образом.</li> </ul>	
☞ (Сумерки с рук)	Съемка ночных сцен без штатива с меньшими помехами и размытостью изображения. Выполняется серия снимков и производится обработка изображений для уменьшения размытости объекта, ослабления последствий дрожания фотоаппарата и уменьшения помех. <ul style="list-style-type: none"> <li>• Уменьшение размытости не столь эффективно даже в режиме [Сумерки с рук] при съемке в следующих условиях:                         <ul style="list-style-type: none"> <li>– объект беспорядочно перемещается;</li> <li>– объекты находятся очень близко от фотоаппарата;</li> <li>– объекты содержат повторяющиеся элементы, такие как облицовочная плитка, а также малоконтрастные объекты, такие как небо, песчаный пляж или лужайка;</li> <li>– непрерывно изменяющиеся объекты, такие как волны или водопады.</li> </ul> </li> <li>• При съемке в режиме [Сумерки с рук] с использованием мерцающих источников света, например флуоресцентной лампы, может появиться ступенчатый шум.</li> </ul>	
☞ (Ночной портрет)	Съемка портретов в ночное время. <ul style="list-style-type: none"> <li>• Выдержка увеличивается, поэтому рекомендуется использовать штатив.</li> </ul>	

## Технические приемы съемки

- Чтобы получить более качественные изображения, установите диск переключения режимов в положение P, A, S или M и воспользуйтесь функцией Творческий стиль (стр. 130). В этих случаях можно регулировать экспозицию, ISO и другие параметры.

### Примечания

- Поскольку фотоаппарат устанавливает настройки автоматически, многие функции, такие как коррекция экспозиции и ISO, будут недоступны.
- Для каждого режима Выбора сцены устанавливается режим вспышки [Автовспышка] или [Вспышка выкл]. Эти настройки можно изменить (стр. 113).

## SCN/🌀 Съемка с эффектом фильтра для получения различных текстур (Эффект рисунка)

Этот режим подходит для следующих целей:

- Съемка с эффектом фильтра для получения различных текстур.



---

**1 Установите диск переключения режимов в положение SCN/🌀 (SCN/Эфф. рисун.).**











---

**2 Нажмите центр кнопки управления.**

---

**3 Выберите требуемый режим при помощи ▲/▼, затем нажмите центр кнопки управления.**

- Чтобы изменить эффект, нажмите кнопку Fn, затем выберите другой эффект.
  - Элементы, используемые для эффекта рисунка указываются после элементов, используемых для выбора сцены.
-

 (Плакатность (цвет))	Создает высококонтрастное, абстрактного вида изображение с сильным выделением основных цветов.
 (Плакатность (черно-белый))	Создает высококонтрастное абстрактного вида черно-белое изображение.
 (Манипуляции с цветом)	Создает яркое изображение с выделением тонов цвета.
 (Ретро)	Создает вид старой фотографии с цветовыми оттенками сепии и небольшой контрастностью.
 (Выделение цвета (красный))	Создает изображение, сохраняющее красный цвет, в то время как все остальные цвета преобразуются в черный и белый цвет. <ul style="list-style-type: none"> <li>• В зависимости от объекта или условий съемки изображения могут не сохранять выбранный цвет.</li> </ul>
 (Выделение цвета (зеленый))	Создает изображение, сохраняющее зеленый цвет, в то время как все остальные цвета преобразуются в черный и белый цвет. <ul style="list-style-type: none"> <li>• В зависимости от объекта или условий съемки изображения могут не сохранять выбранный цвет.</li> </ul>
 (Выделение цвета (голубой))	Создает изображение, сохраняющее синий цвет, в то время как все остальные цвета преобразуются в черный и белый цвет. <ul style="list-style-type: none"> <li>• В зависимости от объекта или условий съемки изображения могут не сохранять выбранный цвет.</li> </ul>
 (Выделение цвета (желтый))	Создает изображение, сохраняющее желтый цвет, в то время как все остальные цвета преобразуются в черный и белый цвет. <ul style="list-style-type: none"> <li>• В зависимости от объекта или условий съемки изображения могут не сохранять выбранный цвет.</li> </ul>
 (В светлых тонах)	Создает изображение с указанной атмосферой: яркое, прозрачное, воздушное, нежное, мягкое.
 (Монохр. в/контраст. изобр.)	Создает черно-белое изображение высокой контрастности.
 (Дешевый фотоаппарат)	Создает изображение с видом снимка, сделанного дешевой камерой с затененными краями и исключительно акцентированными цветами.

## Примечания

- Поскольку камера устанавливает настройки автоматически, многие функции, такие как ISO и функция творческого стиля, будут недоступны.
- Если вы выберете режим эффекта рисунка с выбранным параметром [RAW] или [RAW и JPEG], параметр [Фотосн.: качество] временно устанавливается на [Высокое].

## ☒ Съемка панорамных изображений (Панорамная съемка)

**Этот режим подходит для следующих целей:**

- Съемка динамичных композиций пространственных пейзажей или высоких зданий.



---

**1 Установите диск переключения режимов в положение ☒ (Панорамная съемка).**

---

**2 Нажмите центр кнопки управления.**

---

**3 Выберите [Панорамный обзор] при помощи ▲/▼, затем нажмите центр кнопки управления.**

- Чтобы выбрать [Панорам. 3D-обзор], нажмите кнопку Fn, затем выберите эту функцию.
- 

**4 Наведите фотоаппарат на край сцены, затем нажмите кнопку затвора наполовину для фокусировки.**

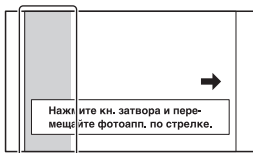

Этот участок не записывается

---

**5 Полностью нажмите кнопку затвора.**

---

## 6 Перемещайте фотоаппарат по горизонтали или по вертикали, следуя указателю на экране.



### Примечания

- Если вы не успели выполнить съемку панорамы всей сцены за отведенное время на скомпонованном изображении появится серая область. В этом случае, для записи полного панорамного изображения перемещайте фотоаппарат быстрее.
- Так как панорама создается из нескольких изображений, переходные зоны могут выглядеть нечетко. Во время съемки ведите фотоаппарат ровно, не наклоняйте его вперед-назад или вправо-влево.
- При слабом освещении панорамные изображения могут получиться размытыми или совсем не будут записаны.
- Если сцена освещена мерцающими источниками света, например флуоресцентными лампами, комбинированное изображение может иметь участки различной яркости или цвета.
- Съемка будет неудачной, если область съемки панорамы и область, в которой определены фокус и экспозиция в режиме блокировки АЭ/АФ, значительно отличаются яркостью, цветом и фокусировкой. В этом случае измените область блокировки и повторите съемку.
- [Панорамный обзор] не пригодна для съемки:
  - подвижных объектов;
  - объектов, находящихся очень близко от фотоаппарата;
  - объектов, содержащих повторяющиеся элементы, такие как облицовочная плитка, а также малоконтрастных объектов, таких как небо, песчаный пляж или лужайка;
  - непрерывно изменяющихся объектов, таких как волны или водопады;
  - сцен, содержащих солнце, электрические лампы и другие объекты, которые намного ярче окружающих предметов.
- [Запись в режиме [Панорамный обзор] может прерваться в следующих случаях:
  - в процессе съемки панорамы фотоаппарат движется слишком быстро или слишком медленно;
  - значительное дрожание фотоаппарата.

- Во время записи в режиме [Панорамный обзор] фотоаппарат выполняет непрерывную съемку, и затвор продолжает срабатывать до конца съемки.

## Советы, относящиеся к панорамной съемке

Снимайте панораму по горизонтали или по вертикали, перемещая фотоаппарат по дуге с постоянной скоростью в направлении согласно указателю на экране. [Панорамный обзор] более подходит для съемки неподвижных объектов, нежели для движущихся.

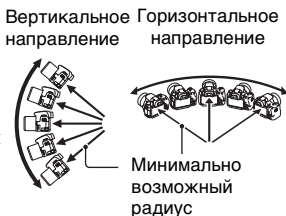

- Для съемки панорамных изображений рекомендуется использовать широкоугольный объектив.
- При использовании длиннофокусного объектива выполняйте съемку панорамы медленнее, чем в случае широкоугольного объектива.
- Выберите сцену для съемки и нажмите кнопку затвора наполовину, чтобы заблокировать фокус, экспозицию и баланс белого.
- Создание панорамного изображения может оказаться неудачным, если участок, содержащий объекты с резко отличающимися формами, находится на краю кадра. В этом случае измените компоновку кадра так, чтобы данный участок находился в центре изображения, после чего повторите съемку.
- Можно выбрать размер изображения: кнопка MENU → 2 → [Панорама: размер].

## Создание 3D-изображений

Установите диск переключения режимов в положение  (Панорамная съемка), выберите [Панорам. 3D-обзор], и сделайте снимок. Используйте ту же технику съемки, что в режиме Панорамный обзор; фотоаппарат запишет несколько изображений и создаст из них 3D-изображение (трехмерное изображение). Эти 3D-изображения можно просматривать на 3D-телевизоре. Подробнее о съемке 3D-изображений см. стр. 221.

## Выбор направления съемки панорамы

Можно задать направление движения фотоаппарата во время съемки панорамы.

**Кнопка MENU →  2 → [Панорама: направл.] или [3D-пан.: направл.] → Выберите требуемую настройку**

## **T7** Скоростная непрерывная съемка (Непрерывная съемка с масштабированием с приоритетом АЭ)

**Этот режим подходит для следующих целей:**

- Съемка интересного момента во время движения объекта.
- Съемка ребенка, настроение и выражение лица которого постоянно меняются.



---

### **1** Установите диск режима на **T7** (Непрерывная съемка с масштабированием с приоритетом АЭ).

---

### **2** Отрегулируйте фокусировку и выполните съемку объекта.

- Фотоаппарат выполняет непрерывную съемку, пока кнопка затвора полностью нажата.
- Камера непрерывно записывает изображения с максимальной скоростью около 7 изображений в секунду.
- Камера осуществляет масштабирование объекта в 1,4 раза, размер изображения устанавливается на М и формат на 3:2.

---

#### **Технические приемы съемки**

- Если режим автофокуса установлен на [Непрерывная АФ], фокусировка и экспозиция непрерывно регулируются во время съемки.
- В режиме ручной фокусировки или при установке режима автофокусировки на [Покадровая АФ] вы можете отрегулировать чувствительность по ISO и диафрагму.

- При выборе [Покадровая АФ] фокусировка регулируется на базе первого изображения. Дополнительно к этому, когда параметр [Режим измер.] устанавливается на [Мультисегментный], экспозиция также настраивается на базе первого изображения.

#### **Примечания**

- Функция Распознавание лиц отключена.
- Если выбран режим [Авто HDR], то в соответствии с установкой DRO временно выполняется процедура DRO.
- Вы не можете установить [Фотосн.: качество] на [RAW] или [RAW и JPEG].
- Измерения выполнены в условиях фирмы-разработчика. В зависимости от условий, скорость непрерывной съемки может быть меньше.

# Съемка изображения с настройками пользователя (Режим экспозиции)

С параметром Цифровой фотоаппарат со сменным объективом вы можете настроить выдержку (время, в течение которого затвор будет открыт) и диафрагму (диапазон, находящийся в фокусе: глубина резкости) для творческого использования различных фотографических эффектов.

Регулирование выдержки и диафрагмы создает не только фотографические эффекты движения и резкости, но также определяет яркость изображения путем управления экспозицией (количеством света, поступающего в фотоаппарат), что является самым важным фактором при фотосъемке.

## Изменение яркости изображения посредством величины экспозиции



Величина экспозиции

малая

большая

При использовании более высокой выдержки фотоаппарат открывает затвор на более короткое время. При этом в фотоаппарат попадает меньше света, что делает изображение более темным. Чтобы сделать изображение ярче, можно приоткрыть диафрагму (отверстие, через которое проходит свет) и тем самым увеличить количество света, попадающего в камеру за единицу времени.

Яркость изображения, регулируемая выдержкой и диафрагмой, называется “экспозицией”.

В данном разделе описываются способы регулировки экспозиции для получения различных фотографических эффектов, используя движение, фокусировку и свет.

## Р Съемка с использованием программной автоматической регулировки

**Этот режим подходит для следующих целей:**

- Использование функции автоматической экспозиции при сохранении пользовательских настроек чувствительности ISO, Творческого стиля, Оптимизатора динамического диапазона и т. п.



---

**1 Установите диск переключения режимов в положение Р.**

---

**2 Выберите желаемые настройки для функций съемки (стр. 100 – 142).**

- Для срабатывания вспышки нажмите кнопку .

---

**3 Отрегулируйте фокусировку и выполните съемку объекта.**

---

## А Съемка с контролем размывания фона (Приоритет диафрагмы)

**Этот режим подходит для следующих целей:**

- Резкое изображение объекта и размытые предметы перед снимаемым объектом и за ним. Открытие диафрагмы сужает диапазон фокусировки. (Глубина резкости уменьшается.)
- Передача глубины снимаемой сцены. Закрытие диафрагмы расширяет диапазон фокусировки. (Глубина резкости увеличивается.)



---

**1 Установите диск переключения режимов в положение А.**

## 2 Выберите значение диафрагмы (число F) при помощи диска управления.

- Меньшее число F: передний план и фон снимаемого объекта размываются.  
Большее число F: объект, а также предметы перед ним и за ним находятся в фокусе.
- Размывание изображения нельзя увидеть на ЖК-мониторе или в видеоскителе. Посмотрите снятое изображение и отрегулируйте диафрагму.

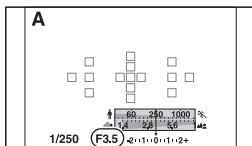
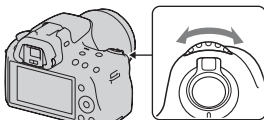

Диафрагма (число F)

## 3 Отрегулируйте фокусировку и выполните съемку объекта.

Выдержка будет отрегулирована автоматически для достижения правильной экспозиции.

- Если правильная экспозиция не может быть достигнута с выбранным значением диафрагмы, индикация выдержки мигает. В этом случае снова отрегулируйте диафрагму.

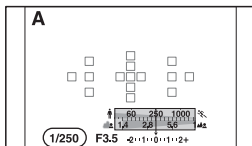

Выдержка

### Технические приемы съемки

- В зависимости от значения диафрагмы выдержка может увеличиться. При длительной выдержке используйте штатив.
- Чтобы усилить размытость фона, используйте телеобъектив или объектив, имеющий меньшее диафрагменное число (яркий объектив).

- Пользуясь кнопкой предварительного просмотра, можно оценить степень размытости перед записью изображения.

#### **Примечание**

- Для съемки со вспышкой нажмите кнопку . Учтите, что диапазон действия вспышки зависит от значения диафрагмы. При съемке со вспышкой проверьте диапазон действия вспышки (стр. 115).

#### **Проверка размытости фона (Кнопка предварительного просмотра)**

На ЖК-мониторе и видоискателе отображается изображение, соответствующее наибольшей диафрагме. Изменение диафрагмы влияет на резкость изображения, что вызывает отличие резкости изображения перед съемкой и фактического изображения.

Нажатие кнопки предварительного просмотра позволяет увидеть изображение, соответствующее диафрагме, используемой для съемки; благодаря этому можно оценить резкость изображения до съемки.

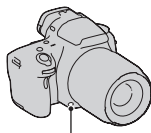

Кнопка предварительного просмотра

- После настройки фокуса нажмите кнопку предварительного просмотра.
- В режиме предварительного просмотра можно настроить диафрагму.

## S Съемка движущегося объекта с различными эффектами (Приоритет выдержки)

Этот режим подходит для следующих целей:

- Съемка движущегося объекта в какой-либо краткий момент времени. Используйте короткую выдержку, чтобы запечатлеть мгновение.
- Снимок со следом движения объекта, что подчеркивает динамику и течение. Используйте длительную выдержку, чтобы получить след движущегося объекта.

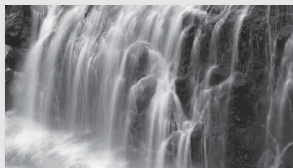

**1** Установите диск переключения режимов в положение S.

**2** При помощи диска управления выберите выдержку.

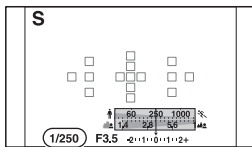
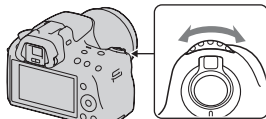

Выдержка

### 3 Отрегулируйте фокусировку и выполните съемку объекта.

Диафрагма будет отрегулирована автоматически для достижения правильной экспозиции.

- Если правильная экспозиция не может быть достигнута с выбранной выдержкой, индикация диафрагмы мигает. В этом случае снова отрегулируйте выдержку.

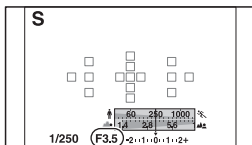

Диафрагма (число F)

#### Технические приемы съемки

- При длительной выдержке используйте штатив.
- При съемке спортивных соревнований в помещении используйте более высокую чувствительность ISO.

#### Примечания

- Индикатор «ш» (Предупреждение о дрожании фотоаппарата) в режиме приоритета выдержки не появляется.
- Чем выше чувствительность ISO, тем заметнее шумы.
- Если величина выдержки составляет одну секунду или более, после съемки будет выполнено шумоподавление (ШП длит. экспоз.). Во время работы функции шумоподавления дальнейшая съемка невозможна.
- Для съемки со вспышкой нажмите кнопку  $\frac{1}{2}$ . Если вследствие увеличения выдержки диафрагма закрывается (большее число F), то при использовании вспышки необходимо учесть, что свет вспышки не достигает удаленных объектов.

## M Съемка с ручной регулировкой экспозиции (Ручная экспозиция)

Этот режим подходит для следующих целей:

- Съемка с желаемой экспозицией при возможности регулировки как выдержки, так и диафрагмы.



**1** Установите диск переключения режимов в положение M.

**2** Поверните диск управления для установки выдержки и, удерживая нажатой кнопку , поверните диск управления для установки диафрагмы.

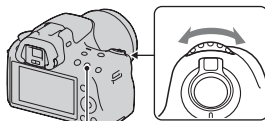

Кнопка 

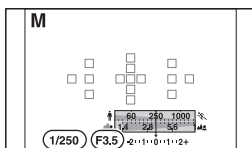

1/250 F3.5  
Диафрагма  
(число F)  
Выдержка

### 3 Сделайте снимок после установки экспозиции.

- Отрегулируйте значение экспозиции по шкале EV (Ручной режим\*).

В направлении +: изображения станут светлее.

В направлении -: изображения станут темнее.

Если установленная экспозиция выходит за пределы шкалы EV, появляется стрелка ◀ ▶. Если отклонение становится больше, стрелка начинает мигать.

- \* Когда фотоаппарат работает в режиме М, он с помощью указателя на индикаторе коррекции экспозиции отображает величину недостаточной или избыточной экспозиции по отношению к правильной экспозиции.

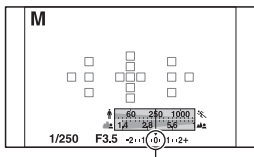

Стандартное значение

#### Примечания

- Индикатор «⚡» (Предупреждение о дрожании фотоаппарата) в режиме ручной экспозиции не отображается.
- Когда диск переключения режимов установлен на М, чувствительность ISO [AUTO] устанавливается на [100]. В режиме М настройка значения ISO [AUTO] невозможна. Установите необходимое значение чувствительности ISO (стр. 125).
- Для съемки со вспышкой нажмите кнопку ⚡. Учтите, что диапазон действия вспышки зависит от значения диафрагмы. При съемке со вспышкой проверьте диапазон действия вспышки (стр. 115).

## Ручное переключение

Можно изменить комбинацию выдержки и диафрагмы без изменения установленной экспозиции.

Поверните диск управления, одновременно нажимая на кнопку AEL, для выбора комбинации выдержки и диафрагмы.

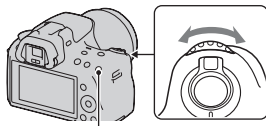

Кнопка AEL

## М Съёмка следов движения объекта с использованием длительной экспозиции (BULB)

Этот режим подходит для следующих целей:

- Съёмка следов светящихся объектов, таких как фейерверки.
- Съёмка следов движения звезд.



**1** Установите диск переключения режимов в положение М.

**2** Поверните диск управления влево, пока не появится индикация [BULB].

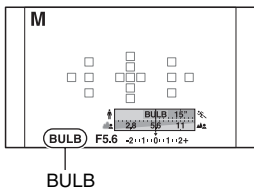
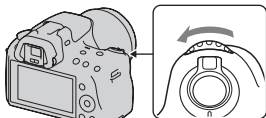

**3** Удерживая нажатой кнопку , поворачивайте диск управления для настройки диафрагмы (число F).

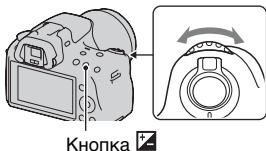

**4** Нажмите кнопку затвора наполовину для фокусировки.

**5** Нажмите и держите нажатой кнопку затвора на протяжении всего времени съемки.

Затвор остается открытым, пока нажата кнопка затвора.

#### Технические приемы съемки

- Используйте штатив.
- При съемке фейерверка и т. п. установите фокусировку на бесконечность в ручном режиме фокусировки. Если положение бесконечности объектива неизвестно, сначала наведите фокус на огни фейерверка в том направлении, в котором затем будет сделан снимок.

- Если используется Пульт ДУ, оборудованный функцией фиксации кнопки затвора (продается отдельно), то можно оставить затвор открытым при помощи Пульт ДУ.

#### **Примечания**

- При использовании штатива отключите функцию SteadyShot (стр. 64).
- Чем больше время экспозиции, тем более заметными будут шумы на изображении.
- После съемки функция шумоподавления (ШП длит. экспоз.) будет выполняться так долго, как долго затвор оставался открытым. Во время работы функции шумоподавления дальнейшая съемка невозможна.
- Выдержку нельзя установить на [BULB], если работает функция Съемка улыбки или Авто HDR.
- Если функция “Съемка улыбки” или Авто HDR используется при выдержке, установленной на [BULB], то выдержка временно устанавливается равной 30 сек.
- Чтобы избежать ухудшения качества изображения, рекомендуется начинать съемку в режиме BULB, когда фотоаппарат остынет.

# Запись видео

## 1 Чтобы начать видеозапись, нажмите кнопку MOVIE.

- Запись видео можно начать в любом режиме экспозиции.
- Значения выдержки и диафрагмы определяются автоматически.
- В режиме автофокуса фотоаппарат непрерывно выполняет фокусировку.

Кнопка MOVIE

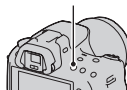

## 2 Чтобы остановить видеозапись, снова нажмите кнопку MOVIE.

### Технические приемы съемки

- Следующие параметры, которые были настроены во время фотосъемки, применяются без изменения:
  - Баланс белого;
  - Творческий стиль
  - Коррекция экспозиции
  - Область АФ
  - Режим экспозамера
  - Эффект рисунка
- В режиме записи видео можно выполнять коррекцию экспозиции.
- Начните запись после настройки фокуса.
- Если параметр [Область АФ] имеет значение [Местная АФ], можно изменять область АФ во время съемки.
- Если вы хотите настроить размывание фона, установите диск переключения режимов на “А” и установите камеру в режим ручной фокусировки. Вы можете отрегулировать диафрагму перед съемкой при помощи диска управления.

## Примечания

- Использование функции Распознавание лиц невозможно.
- Если параметр [Инф. о реж. съемки] имеет значение [Для видеоискателя], ЖК-монитор переключается на отображение информации о режиме съемки в тот момент, когда начинается запись видео.
- Не снимайте мощные источники света, например солнце. Это может повредить внутренние элементы фотоаппарата.
- Чтобы импортировать видео в формате AVCHD в компьютер, пользуйтесь программой “PMB” (стр. 187).
- Длительная съемка приводит к нагреванию фотоаппарата, что может ухудшить качество изображений.
- Если температура фотоаппарата слишком высока, появляется индикация [L]. Выключите фотоаппарат и дайте ему остыть. Если продолжать съемку, фотоаппарат отключится автоматически.
- В условиях яркой освещенности использование автофокусировки может привести к потере плавности изображения (высокая скорость затвора). В таком случае рекомендуется использовать режим ручной фокусировки.
- При записи фильма диафрагму регулировать невозможно.
- В режиме Непрерывной съемки с масштабированием с приоритетом АЭ, область записи, отображаемая на мониторе, увеличивается. Если вы начнете запись фильма в этом режиме, монитор будет показывать записываемую область.

## Изменение формата файла видеозаписей

Кнопка MENU →  1 → [Видео: форм. файл.] →  
Выберите требуемый формат

AVCHD	<p>Файлы этого формата пригодны для просмотра качественных видеозаписей на телевизорах высокой четкости.</p> <p>Данный фотоаппарат записывает видео в формате AVCHD, прибл. 60 кадров/сек (1080 60i-совместимые устройства) или 50 кадров/с (1080 50i-совместимые устройства), чересстрочная развертка, аудио Dolby Digital, формат AVCHD.</p> <ul style="list-style-type: none"> <li>• Чтобы узнать, является ли ваш фотоаппарат 1080 60i-совместимым или 1080 50i-совместимым устройством, посмотрите маркировку на его нижней стороне. 1080 60i-совместимое устройство: 60i 1080 50i-совместимое устройство: 50i</li> </ul>
-------	--

<b>MP4</b>	Файлы этого формата пригодны для загрузки в Интернет, их можно прикреплять к сообщениям электронной почты или воспроизводить на компьютерах. Данный фотоаппарат записывает видео в формате MPEG-4, прилб. 30 кадров/с (1080 60i-совместимые устройства) или 25 кадров/с (1080 50i-совместимые устройства), прогрессивная развертка, аудио AAC, формат mp4.
------------	---

### **Запись звука**

При съемке видео возможна запись шума от работы фотоаппарата или объектива. Чтобы уменьшить шум фотоаппарата, воспользуйтесь штативом при отключенной функции SteadyShot.

Можно также записывать видео без звука.

**Кнопка MENU →  1 → [Видео: запись звука] → [Выкл]**

### **Выбор разрешения видеозаписи**

**Кнопка MENU →  1 → [Видео: размер] → Выберите требуемый размер**

Подробнее см. стр. 162.

## Доступная длительность записи видео

Ниже в таблице указана приблизительная суммарная длительность записи на карту памяти, отформатированную с помощью фотоаппарата.

### “Memory Stick PRO Duo”

(час, мин)

Емкость формат Файла/Размер	2 ГБ	4 ГБ	8 ГБ	16 ГБ	32 ГБ
AVCHD 1920 × 1080	13 мин	28 мин	57 мин	1 час 54 мин	3 час 50 мин
MP4 1440 × 1080	20 мин	41 мин	1 час 23 мин	2 час 46 мин	5 час 34 мин
MP4 VGA	1 час 14 мин	2 час 29 мин	5 час	10 час 2 мин	20 час 7 мин

#### Примечания

- Время записи фильмов варьируется по причине того, что камера оборудована системой VBR (переменной скоростью потока данных), которая автоматически регулирует качество изображения в зависимости от снимаемой сцены. При записи быстродвижущегося объекта изображение будет более четким, однако время записи будет короче, потому что такая запись требует большего количества памяти. Время записи также меняется в зависимости от условий съемки, снимаемого объекта или настройки качества изображения/размера.
- Приведенные значения не являются временем непрерывной записи.
- Длительность записи может зависеть от условий съемки и используемой карты памяти.
- Остановите запись видео, если появится индикация [L]. Температура внутри фотоаппарата повысилась до предельного уровня.
- Подробнее о воспроизведении видео см. стр. 144.

## Примечания, относящиеся к непрерывной записи видео

- Для записи высококачественного фильма или непрерывной съемки с использованием датчика изображения размера APS-C требуется значительное количество энергии. Поэтому при продолжении съемки температура в камере будет подниматься, особенно температура датчика изображения. В таких случаях камера автоматически выключается, так как высокая температура влияет на качество изображений или оказывает значительную нагрузку на внутренний механизм камеры.
- Количество времени, доступное для записи фильма, указано ниже для условия, когда камера начинает запись после выключения питания камеры на некоторое время. (Следующие значения указывают непрерывное время с момента начала записи камеры до момента остановки записи.) При отключении функции SteadyShot во время записи фильма, время записи будет больше.

Температура окружающей среды	SteadyShot	
	[Вкл]	[Выкл]
20°C	Около 29 минут	Около 29 минут
30°C	Около 14 минут	Около 29 минут
40°C	Около 10 минут	Около 29 минут

- Указанное в таблице выше количество времени, доступное для записи фильма, измерено при условии, что параметр [Яркость ЖКД] установлен на  $[\pm 0.0]$ .
- Количество времени, доступное для записи фильма, зависит от температуры и условий, в которых находилась камера перед началом записи. Если вы часто меняете композицию или снимаете изображения после включения питания, температура внутри камеры будет повышаться и доступное время записи будет меньше значений, указанных в таблице выше.
- Если камера прекращает запись из-за повышения температуры, оставьте ее на несколько минут с отключенным питанием. Начните запись после полного снижения температуры в камере. (Когда камера остаётся в помещении при температуре 30°C на 5-10 минут, запись будет возможна в течение 3-4 минут.)
- При соблюдении следующих условий, время записи будет больше.
  - Не допускайте попадания прямого солнечного света на камеру.
  - Выключайте камеру, когда она не используется.
  - При возможности используйте штатив и отключите функцию SteadyShot.

- Максимальный размер видеофайла составляет приблизительно 2 ГБ. Если размер файла достигает 2 ГБ, то для файлов в формате MP4 запись автоматически прекращается, а для файлов в формате AVCHD автоматически создается новый файл.
- Максимальная длительность непрерывной записи составляет 29 минут.

# Выбор способа фокусировки

Существует два способа настройки фокуса: автоматическая фокусировка и ручная фокусировка.

Способ переключения между режимами автоматической и ручной фокусировки зависит от объектива.

Тип объектива	Используемый переключатель	Переключение на автоматическую фокусировку	Переключение на ручную фокусировку
Объектив имеет переключатель режима фокусировки	Объектив (всегда устанавливайте переключатель режима фокусировки на камере в положение AF).	Установите переключатель режима фокусировки на объективе в положение AF.	Установите переключатель режима фокусировки на объективе в положение MF.
Объектив не имеет переключателя режима фокусировки	Фотоаппарат	Установите переключатель режима фокусировки на фотоаппарате в положение AF.	Установите переключатель режима фокусировки на фотоаппарате в положение MF.

## Использование автоматической фокусировки

- 1 Установите переключатель режима фокусировки на фотоаппарате в положение AF.

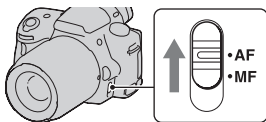

- 2 Если объектив имеет переключатель режима фокусировки, установите его в положение AF.

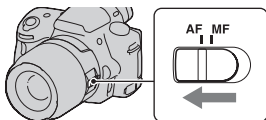

### 3 Нажмите кнопку затвора наполовину для проверки фокусировки и сделайте снимок.

- Когда фокусировка подтверждена, индикатор фокусировки изменится на ● или (⊙) (см. ниже).
- Цвет области АФ, для которой подтверждена фокусировка, изменится на зеленый.

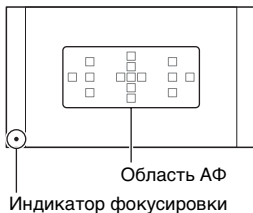

#### Примечание

- Во время выполнения автоматической фокусировки камерой не прикасайтесь к вращающемуся кольцу фокусировки установленного объектива.

#### Технические приемы съемки

- Чтобы выбрать область АФ, используемую для фокусировки, настройте параметр [Область AF] (стр. 105).

#### Индикатор фокусировки

Индикатор фокусировки	Состояние
Светится ●	Фокус заблокирован. Готовность к выполнению съемки.
Светится (⊙)	Фокус подтвержден. Фокальная точка перемещается вслед за движущимся объектом. Готовность к выполнению съемки.
Светится (⊖)	Фокусировка не завершена. Затвор не срабатывает.
Мигает ●	Не удастся выполнить фокусировку. Затвор заблокирован.

## Объекты, для которых может потребоваться специальная фокусировка

С помощью автоматической фокусировки трудно сфокусироваться на объектах, указанных ниже. В подобных случаях используйте функцию съемки с блокировкой фокуса (стр. 103) или ручную фокусировку (стр. 106).

- Объекты с низкой контрастностью, такие как голубое небо или белая стена.
- Два объекта на различных расстояниях, перекрывающиеся в области АФ.
- Объекты, состоящие из повторяющихся элементов, такие как фасады зданий.
- Слишком яркие или блестящие объекты, такие как солнце, кузов автомобиля или поверхность воды.
- Недостаточное общее освещение.

## Измерение точного расстояния до объекта

Метка  $\ominus$ , находящаяся на верхней стороне фотоаппарата, указывает положение датчика изображения\*.

Для определения точного расстояния между фотоаппаратом и объектом производите измерение от горизонтальной линии на метке.

\* Датчик изображения представляет собой деталь фотоаппарата, выполняющую функцию пленки.

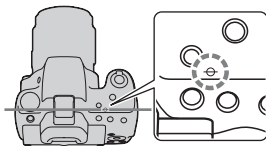

## Примечание

- Если объект расположен ближе минимально допустимого расстояния для используемого объектива, фокусировка не может быть подтверждена. Убедитесь, что расстояние между объектом и фотоаппаратом достаточно велико.

Съемка с композицией, заданной пользователем  
(Блокировка фокуса)

- 1** Расположите объект в пределах области АФ и нажмите кнопку затвора наполовину.

Определяются и блокируются параметры фокуса и экспозиции.



- 2** Держите кнопку затвора наполовину нажатой и перекомпонуйте кадр, поместив объект в исходное положение.



- 3** Сделайте снимок, полностью нажав кнопку затвора.

## Выбор способа фокусировки в соответствии с движением объекта (Режим АФ)

Кнопка Fn → **AF-A** (Режим АФ) → Выберите требуемую настройку

<b>AF-S</b> (Покадровая АФ)	При нажатии кнопки затвора наполовину фотоаппарат выполняет фокусировку и блокирует фокус.
<b>AF-A</b> (Автоматич. АФ)	В соответствии с движениями объекта, [Режим АФ] переключается между покадровой АФ и непрерывной АФ. Когда кнопка затвора удерживается наполовину нажатой, фокус блокируется, если объект съемки неподвижен, если же объект движется, то фотоаппарат продолжает выполнять фокусировку.
<b>AF-C</b> (Непрерывная АФ)	Фотоаппарат продолжает выполнять фокусировку, пока кнопка затвора удерживается наполовину нажатой. <ul style="list-style-type: none"><li>• Когда объект находится в фокусе, звуковой сигнал не подается.</li><li>• Функция блокировки фокуса не работает.</li></ul>

### Технические приемы съемки

- Используйте [Покадровая АФ], когда объект неподвижен.
- Используйте [Непрерывная АФ], когда объект движется.

### Примечания

- [Автоматич. АФ] выбирается, когда режим экспозиции установлен на AUTO, AUTO+, эффект рисунка или на один из следующих режимов Выбора сцены: [Портрет], [Пейзаж], [Закат], [Ночной вид], [Ночной портрет] или [Сумерки с рук].  
[Покадровая АФ] выбирается, когда в Выборе сцены режим экспозиции установлен на [Макро].  
[Непрерывная АФ] выбирается, когда в Выборе сцены режим экспозиции установлен на [Спорт].
- [Непрерывная АФ] выбирается при использовании функции Съемка улыбки.

## Выбор области фокусировки (Область AF)

Выберите желаемую область АФ, соответствующую условиям съемки или вашим предпочтениям. Цвет области АФ, в которой была подтверждена фокусировка, изменяется на зеленый, а другие области АФ исчезают.

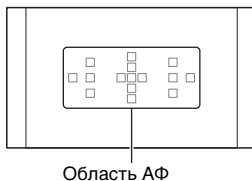

### Кнопка Fn → [ ] (Область АФ) → Выберите требуемую настройку

[ ] (Широкая АФ)	Фотоаппарат определяет, какая из 15 областей АФ используется для фокусировки.
⋮ (Точечная АФ)	Фотоаппарат использует только область АФ, расположенную в центре.
⋈ (Местная АФ)	При помощи кнопки управления выберите среди 15 областей АФ ту область, для которой необходимо активировать фокусировку. Нажмите кнопку АФ, чтобы отобразить экран настройки, и выберите желательную область.

#### Примечания

- Если режим экспозиции установлен на AUTO, AUTO+, Панорамный обзор, Выбор сцены, Эффект рисунка или включена функция Съемка улыбки, то [Область АФ] фиксируется на [Широкая АФ] и выбор других установок невозможен.
- Область АФ может не подсвечиваться при выполнении непрерывной съемки или при нажатии кнопки затвора до упора без паузы.

## Регулировка фокусировки вручную (Ручная фокусировка)

Когда трудно достичь правильной фокусировки в режиме АФ, можно выполнить фокусировку вручную.

- 1 Установите переключатель режима фокусировки на объективе в положение MF.**

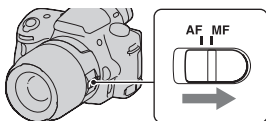

- 2 Если объектив не имеет переключателя режима фокусировки, установите переключатель режима фокусировки на фотоаппарате в положение MF.**

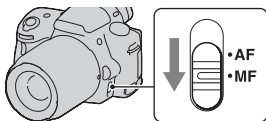

- 3 Поверните кольцо фокусировки объектива, чтобы добиться резкого фокуса.**

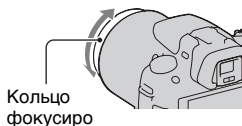

### Примечания

- В случае если объект может быть сфокусирован в режиме автоматической фокусировки, при подтверждении фокусировки светится индикатор ●. Если выбрана широкая область АФ, то используется центральная область, если же выбрана локальная область АФ, то используется область, выбранная при помощи кнопки управления.
- Если применяется телеконвертер (продается отдельно) и пр., вращение кольца фокусировки может быть неплавным.
- Правильная фокусировка в видоискателе невозможна, если в режиме видоискателя диоптрийная коррекция выполнена неправильно (стр. 32).

- Убедитесь, что для выполнения ручной фокусировки вы установили переключатель режима фокусировки в положение MF. Не вращайте кольцо фокусировки до установки настройки MF. Принудительное вращение кольца фокусировки до переключения в положение MF может привести к повреждению кольца фокусировки.

## Проверка фокусировки с помощью увеличения изображения



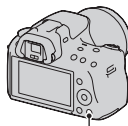

Перед съемкой можно проверить фокусировку путем увеличения изображения.

**1** Кнопка MENU →  1 → [Фокусиров. лупа] → [Вкл]

**2** Нажмите кнопку фокусировочной лупы.



Кнопка фокусировочной лупы

**3** Нажмите кнопку фокусировочной лупы еще раз, чтобы увеличить изображение, и выберите ту его часть, которую необходимо увеличить, при помощи     на кнопке управления.

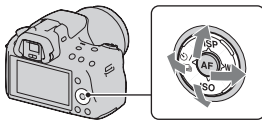

- При каждом нажатии кнопки фокусировочной лупы масштабирование изменяется следующим образом: Полное изображение → Около  $\times 7,5$  → Около  $\times 15$

---

## **4 Проверьте и отрегулируйте фокусировку.**

- Поворачивая кольцо фокусировки, отрегулируйте фокус в режиме ручной фокусировки.
- Если в режиме автофокуса нажать кнопку AF, функция фокусировочной лупы отключается и включается функция автофокуса.
- Функция фокусировочной лупы отключается при нажатии кнопки затвора наполовину.

---

## **5 Чтобы выполнить съемку, полностью нажмите кнопку затвора.**

- Снимок можно сделать при увеличенном изображении на экране, однако изображение записывается без увеличения.
  - После съемки функция фокусировочной лупы отключается.
-

# Распознавание лиц

## Использование функции распознавания лиц

Фотоаппарат распознает лица, выполняет фокусировку, настраивает экспозицию, обрабатывает изображение и регулирует параметры вспышки. По умолчанию функция распознавания лиц установлена на [Вкл].

### Рамка функции распознавания лиц

Если фотоаппарат распознаёт лица, то на экране появляются белые рамки функции распознавания лиц. Если фотоаппарат определяет, что автоматическая фокусировка возможна, то цвет рамок функции распознавания лиц меняется на оранжевый. Когда кнопка затвора нажата наполовину, цвет рамок функции распознавания лиц меняется на зеленый.

- Если лицо не находится внутри возможной области АФ, когда кнопка затвора нажата наполовину, то цвет области АФ, используемой для фокусировки, становится зеленым.
- Если фотоаппарат распознает несколько лиц, то он автоматически выбирает приоритетное лицо и цвет только одной рамки функции распознавания лиц меняется на оранжевый.



Рамки функции распознавания лиц (белые)

Рамки функции распознавания лиц (оранжевые)

## Отключение функции распознавания лиц

Кнопка Fn →  ON (Распознавание лиц) → [Выкл]

### Технические приемы съемки

- Скомпонуйте кадр так, чтобы рамка функции распознавания лиц находилась в области АФ.

### Примечания

- Если режим экспозиции установлен на Панорамный обзор или Непрерывная съемка с масштабированием с приоритетом АЭ, а также во время записи видео использование функции распознавания лиц невозможно.
- Функция может распознать до восьми лиц.
- В зависимости от условий съемки, фотоаппарат может не распознавать лица или может распознавать какие-либо другие объекты.

### Фотографирование улыбающихся лиц (Smile shutter)

Когда фотоаппарат распознает улыбку, затвор срабатывает автоматически.

---

**1** Кнопка Fn →  OFF (Smile Shutter) → [Вкл] →  
**Выберите требуемый режим чувствительности распознавания улыбки**

- Когда включен режим Съемка улыбки, на экране появляется индикатор чувствительности распознавания улыбки.

## 2 Ждите, когда фотоаппарат распознает улыбку.

Фотоаппарат распознаёт улыбку и подтверждает фокусировку. Когда уровень улыбки поднимется выше указателя ◀ на индикаторе, фотоаппарат автоматически записывает изображения.

- Если фотоаппарат распознает лица, то вокруг лиц появляются оранжевые рамки функции распознавания лиц. Цвет рамок распознавания лиц изменяется на зеленый, когда эти объекты находятся в фокусе.
- Индикатор чувствительности распознавания улыбки показывает уровень улыбки лица, окруженного двойной рамкой распознавания лиц.



## 3 Остановка съемки: кнопка Fn → 😊<sub>ON</sub> (Smile Shutter) → [Выкл]

### Чувствительность распознавания улыбки

Для функции Съемка улыбки можно выбрать один из трех следующих уровней чувствительности распознавания улыбок:

😊<sub>ON</sub> (Легкая улыбка), 😊<sub>ON</sub> (Обычн. улыбка) или 😊<sub>ON</sub> (Широк. улыбка).

### Технические приемы съемки

- Чтобы сфокусироваться на улыбке, совместите рамку функции распознавания лиц и область АФ.
- Не закрывайте глаза челкой волос и т. д. Не открывайте глаза слишком широко.
- Не закрывайте лицо шляпой, маской, солнцезащитными очками и др.

- Старайтесь смотреть прямо на фотоаппарат и не наклонять лицо.
- Улыбайтесь отчетливо, с открытым ртом. Распознавание улыбки происходит увереннее, если видны зубы.
- Если кнопка затвора нажимается при включенной функции Съемка улыбки, фотоаппарат снимает кадр и возвращается в режим “Съемка улыбки”.

#### **Примечания**

- Если режим экспозиции установлен на Панорамный обзор или Непрерывная съемка с масштабированием с приоритетом АЭ, использование функции Съемка улыбки невозможно.
- Режим протяжки автоматически устанавливается на [Покадр. съемка].
- Подсветка АФ не работает с функцией Съемка улыбки.
- Если фотоаппарат не распознает улыбку, измените настройку для параметра чувствительности распознавания улыбки.
- В зависимости от условий съемки, улыбки могут не распознаваться надлежащим образом.

# Использование вспышки

В условиях недостаточной освещенности использование вспышки позволяет получить яркие фотоснимки, а также уменьшает нежелательные последствия дрожания фотоаппарата. При съемке против солнца можно использовать вспышку, чтобы получить яркое изображение объекта, освещенного сзади.

## 1 Кнопка Fn → ⚡ (Режим вспышки) → Выберите требуемую настройку

## 2 Нажмите кнопку ⚡.

Вспышка поднимается.

- В режиме AUTO, AUTO+ или Выбор сцены вспышка поднимается автоматически, если освещение недостаточно или объект освещен сзади. При нажатии кнопки ⚡ встроенная вспышка не поднимается.



## 3 Снимите объект после того, как закончится зарядка вспышки.







Индикатор ● мигает: вспышка заряжается. Когда индикатор мигает, затвор не срабатывает.

Индикатор ● светится: вспышка заряжена и готова к работе.

- Чтобы облегчить фокусировку при недостаточной освещенности, в режиме АФ вспышка может сработать при нажатии кнопки затвора наполовину (Подсветка АФ).
- Индикатор ● отображается только в режиме отображения информации о режиме съемки (Для Live View).



Индикатор ● (зарядка вспышки)

 <b>(Вспышка выкл)</b>	Встроенная вспышка не срабатывает даже в поднятом положении.
 <b>(Автовспышка)</b>	Вспышка срабатывает в темноте или против света.
 <b>(Заполн. вспышка)</b>	Вспышка срабатывает каждый раз при спуске затвора.
 <b>(Медл. синхр.)</b>	Вспышка срабатывает каждый раз при спуске затвора. За счет увеличения выдержки режим медленной синхронизации позволяет получить четкое изображение как снимаемого объекта, так и фона.
 <b>(Синх. задн. штор.)</b>	Вспышка срабатывает каждый раз при спуске затвора непосредственно перед завершением экспозиции.
 <b>(Беспроводная)</b>	Срабатывает внешняя вспышка (продается отдельно), которая располагается вне камеры и на расстоянии от нее (съемка с беспроводной вспышкой).

### Технические приемы съемки

- Бленда может закрывать свет вспышки. При использовании вспышки снимите бленду.
- Пользуясь вспышкой, снимайте объект на расстоянии 1 м или более.
- При съемке в помещении или съемке ночного пейзажа можно использовать медленную синхронизацию, чтобы получить более яркие изображения людей и фона.
- Для съемки следа движущегося объекта, такого как едущий велосипед или идущий человек, можно использовать синхронизацию по задней шторке.
- При использовании вспышки HVL-F58AM/HVL-F43AM (продается отдельно) можно снимать с функцией высокоскоростной синхронизации при любой выдержке. Дополнительную информацию см. в инструкции по эксплуатации, прилагаемой к вспышке.

## Примечания



- Не держите фотоаппарат за излучатель вспышки.
- Чтобы избежать теней на изображении, необходимы определенные условия съемки, которые зависят от объектива.
- Если режим экспозиции установлен на AUTO, AUTO+, Выбор сцены или Эффект рисунка, параметры [Медл. синхр.], [Синх. задн. штор.] и [Беспроводная] недоступны.
- Если режим экспозиции установлен на P, A, S или M, параметры [Вспышка выкл] и [Автовспышка] недоступны. Опустите вспышку, если она не будет использоваться.
- Если в Разъем для крепления дополнительных аксессуаров с автоматической фиксацией установлен стереомикрофон или другое устройство, то вспышка, возможно, не сможет подняться в правильное положение, из-за чего в углах изображения могут появиться тени. Снимите устройство, установленное в Разъем для крепления дополнительных аксессуаров с автоматической фиксацией.

## Диапазон действия вспышки

Дальность действия встроенной вспышки зависит от чувствительности ISO и величины диафрагмы. Обратитесь к следующей таблице.

Диафрагма	F2.8	F4.0	F5.6	
Чувствительность ISO	100	1 – 3,6 м	1 – 2,5 м	1 – 1,8 м
	200	1 – 5,1 м	1 – 3,5 м	1 – 2,5 м
	400	1,4 – 7,1 м	1 – 5 м	1 – 3,6 м
	800	2 – 10 м	1,4 – 7,1 м	1 – 5,1 м

## Подсветка АФ

- Подсветка АФ не работает, когда параметр [Режим АФ] установлен на **AF-C** (Непрерывная АФ) или объект движется при съемке в режиме **AF-A** (Автоматич. АФ). (Светится индикатор  или .)
- Подсветка АФ может не работать с объективами, имеющими фокусное расстояние 300 мм или более.
- При подключении внешней вспышки (продается отдельно), оборудованной подсветкой АФ, используется подсветка АФ внешней вспышки.
- Подсветка АФ не работает, когда параметр [Smile Shutter] установлен на [Вкл].

## Отключение подсветки АФ

Кнопка MENU →  2 → [Подсветка АФ] → [Выкл]

### Использование функции уменьшения эффекта красных глаз

Функция уменьшения эффекта красных глаз ослабляет покраснение глаз людей на снимке за счет нескольких предварительных вспышек (слабой мощности) перед съемкой со вспышкой.

Кнопка MENU →  1 → [Ум.эфф.кр.глаз] → [Вкл]

## Съемка с беспроводной вспышкой

Имея вспышку с функцией беспроводной съемки (продается отдельно), можно снимать со вспышкой без подключения проводов, даже когда вспышка не прикреплена к фотоаппарату. Изменяя положение вспышки, можно снимать изображения с объемным эффектом, делая акцент на контрасте света и тени снимаемого объекта.

Описание процедуры съемки см. в инструкции по эксплуатации вспышки.

---

**1 Прикрепите беспроводную вспышку к Разъем для крепления дополнительных аксессуаров с автоматической фиксацией и включите как фотоаппарат, так и вспышку.**

---

**2 Кнопка Fn →  (Режим вспышки) →   
(Беспроводная)**

---

**3 Отсоедините беспроводную вспышку от Разъем для крепления дополнительных аксессуаров с автоматической фиксацией и поднимите встроенную вспышку.**

- Если выполняется проверка работы вспышки, нажмите кнопку AEL.

## Примечания

- Фотоаппарат не производит контроль коэффициента освещения для беспроводной системы.
- Отключите режим беспроводной вспышки после выполнения съемки в этом режиме. Если встроенная вспышка будет использоваться при еще действующем режиме беспроводной вспышки, это может привести к неправильной экспозиции вспышки.
- Измените канал внешней вспышки, если поблизости другой фотограф пользуется беспроводной вспышкой, и свет его/ее встроенной вспышки вызывает срабатывание вашей внешней вспышки. Сведения об изменении канала внешней вспышки приведены в прилагаемой к ней инструкции по эксплуатации.

## Настройка кнопки AEL

При использовании беспроводной вспышки рекомендуется установить параметр [Кнопка AEL] на [Удержание AEL] в меню

- ⚙ Пользовательские установки (стр. 171).

# Регулирование яркости изображения (экспозиция, коррекция экспозиции вспышки, экспозамер)

## Съемка с фиксированной яркостью (Блокировка АЭ)

При съемке против солнца или рядом с окном экспозиция может не соответствовать объекту из-за большой разницы в освещенности между объектом и фоном. В таких случаях, когда объект достаточно светлый, используйте экспонометр и заблокируйте экспозицию перед съемкой. Для уменьшения яркости объекта наведите камеру сначала на какой-либо предмет, который ярче снимаемого объекта, и используйте экспонометр для блокирования экспозиции всего изображения. Для увеличения яркости объекта наведите камеру сначала на какой-либо предмет, который темнее снимаемого объекта, и используйте экспонометр для блокирования экспозиции всего изображения.

В данном разделе описываются действия для получения более яркого изображения объекта с использованием  (Точечный).

Точка, на которой блокируется экспозиция.



---

**1** Кнопка Fn →  (Режим измер.) →  (Точечный)

---

**2** Отрегулируйте фокусировку той части изображения, для которой необходимо зафиксировать экспозицию.

Экспозиция устанавливается после выполнения фокусировки.

### 3 Нажмите кнопку AEL для блокировки экспозиции.

Появится значок \* (метка блокировки АЭ).

Кнопка AEL

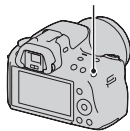

### 4 Удерживая нажатой кнопку AEL, выполните фокусировку снимаемого объекта и сделайте снимок.

- Если необходимо продолжить снимать с этим же значением экспозиции, нажмите и держите нажатой кнопку AEL после съемки. Настройка отменяется после того, как будет отпущена кнопка.

## Использование коррекции яркости для всего изображения (Коррекция экспозиции)

За исключением режима экспозиции М, экспозиция устанавливается автоматически (Автоматическая экспозиция). Исходя из автоматически полученной экспозиции, можно, по желанию пользователя, выполнить корректировку экспозиции, сдвинув ее либо в сторону +, либо в сторону -. Чтобы сделать все изображение светлее, сдвиньте экспозицию в сторону +. При сдвиге экспозиции в сторону - все изображение станет темнее.

Отрегулируйте в направлении -



Исходная экспозиция



Отрегулируйте в направлении +



## 1 Нажмите кнопку .

Кнопка .



## 2 Регулировка экспозиции при помощи диска управления.

В сторону + (переэкспонирование):  
изображение становится светлее.

В сторону – (недоэкспонирование):  
изображение становится темнее.

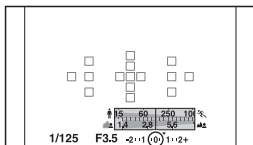

Стандартная экспозиция

## 3 Отрегулируйте фокусировку и выполните съемку объекта.

### Технические приемы съемки

- Посмотрите снятое изображение и отрегулируйте уровень коррекции.
- Используя режим брекетинга (съемка со сдвигом параметров), можно снять несколько изображений с экспозицией, измененной в сторону увеличения или уменьшения (стр. 140).

### Примечание

- Этот параметр нельзя задать, если режим экспозиции установлен на AUTO, AUTO+ или Выбор сцены.

### Съемка с использованием гистограммы

Гистограмма — это диаграмма распределения яркости, которая показывает, сколько пикселей определенной яркости содержится в изображении.

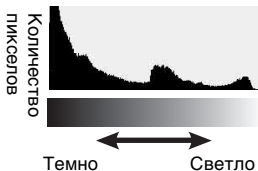

## Кнопка MENU → ⚙ 2 → [Гистограмма] → [Вкл]

- Гистограмма отображается вместо графического отображения после нажатия несколько раз DISP на кнопке управления.

Коррекция экспозиции приведет к соответствующему изменению гистограммы. Иллюстрация справа является примером.

Съемка с коррекцией экспозиции в положительную сторону осветляет все изображение, сдвигая всю гистограмму в светлую сторону (вправо). Если применяется коррекция экспозиции в отрицательную сторону, гистограмма сместится в противоположном направлении. Края гистограммы соответствуют участкам высокой или низкой яркости. Вы не сможете восстановить эти области на компьютере позднее. При необходимости отрегулируйте экспозицию и сделайте новый снимок.



### Примечания

- Гистограмма не характеризует окончательно записанное изображение. Она показывает состояние изображения, просматриваемого на экране. Гистограмма зависит от значения диафрагмы и других параметров.
- Гистограммы при съемке и воспроизведении отличаются в следующих ситуациях:
  - при срабатывании вспышки;
  - когда объект слабо освещен, например при съемке ночных пейзажей.

## Регулирование энергии света вспышки (Коррекция экспозиции вспышки)

При выполнении съемки со вспышкой можно изменять только энергию излучения вспышки, не изменяя коррекцию экспозиции. Можно изменить только экспозицию основного объекта, который находится в пределах действия вспышки.

### **Кнопка Fn → (Кор.эксп.вспыш.) → Выберите требуемую настройку**

В направлении +: мощность вспышки увеличивается.

В направлении -: мощность вспышки уменьшается.

#### **Примечания**

- Этот параметр нельзя задать, если режим экспозиции установлен на AUTO, AUTO+, Панорамный обзор, Выбор сцены или Эффект рисунка.
- Если снимаемый объект находится дальше максимальной дальности действия вспышки, эффект увеличения мощности вспышки может быть незаметным из-за недостаточной энергии излучения. Если объект находится очень близко, эффект уменьшения мощности вспышки может быть незаметен.

#### **Коррекция экспозиции и коррекция экспозиции вспышки**

В режиме коррекции экспозиции для выполнения коррекции изменяются выдержка, диафрагма и чувствительность ISO (при выборе режима [AUTO]).

Компенсация вспышки меняет только количество света вспышки.

## Выбор режима управления вспышкой для регулирования энергии излучения вспышки (Управление вспышкой)

Кнопка MENU →  2 → [Управл.вспышкой] → Выберите требуемую настройку

<b>Вспышка ADI</b>	Этот способ позволяет управлять энергией излучения вспышки с учетом информации о фокусном расстоянии и данных об измерении уровня освещенности, поступивших от предварительной вспышки. Этот способ позволяет выполнять точную коррекцию экспозиции вспышки практически без какого-либо воздействия отражения от объекта.
<b>Пред.вспыш.ТТЛ</b>	Этот способ управляет энергией излучения вспышки в зависимости только от измерения освещенности предварительной вспышки. Этот способ подвержен воздействию отражения от снимаемого объекта.

ADI: Advanced Distance Integration (Режим учета расстояния до объекта)

TTL: Through the lens (Замер через объектив)

- В режиме [Вспышка ADI] использование объектива, имеющего датчик расстояния, позволяет получить более точную коррекцию экспозиции вспышки благодаря использованию более точной информации о расстоянии.



### Примечания

- Когда расстояние между объектом и внешней вспышкой (продается отдельно) не может быть определено (съемка в режиме беспроводной вспышки с использованием внешней вспышки (продается отдельно), съемка с помощью удаленной вспышки с использованием кабеля, съемка с использованием макровспышек типа macro twin flash и т. п.), фотоаппарат автоматически выбирает режим TTL-замера с предвспышкой.
- Используйте режим [Пред.вспыш.ТТЛ] в следующих случаях, так как фотоаппарат не может выполнить коррекцию экспозиции вспышки в режиме Вспышка ADI.
  - К вспышке HVL-F36AM прикреплена широкая панель.
  - Для съемки со вспышкой используется диффузор.

- Используется фильтр с кратностью изменения экспозиции, такой как ND-фильтр.
- Используется насадка для макросъемки.
- Режим Вспышка ADI доступен только в комбинации с объективом, оснащенным датчиком расстояния. Чтобы определить, оснащен ли объектив датчиком расстояния, см. инструкцию по эксплуатации, прилагаемую к объективу.

## Выбор способа измерения яркости снимаемого объекта (Режим экспомера)

### Кнопка Fn → (Режим измер.) → Выберите требуемый режим

 (Мультисегментный)	В этом режиме фотоаппарат разбивает всю сцену на множество областей и выполняет замер освещенности в каждой области, а затем определяет оптимальное значение экспозиции для всей сцены.
 (Центровзвешенный)	В этом режиме фотоаппарат измеряет среднюю яркость всей сцены, но при этом основное внимание уделяется центральной области.
 (Точечный)	В этом режиме фотоаппарат измеряет освещенность только в окружности точечного экспомера в центральной области.

### Технические приемы съемки

- Для обычной съемки используйте режим измерения [Мультисегментный].
- Если в области АФ есть высококонтрастный объект, с помощью функции точечного экспомера измерьте свет от объекта, который необходимо сфотографировать с оптимальной экспозицией, и воспользуйтесь режимом съемки с блокировкой АЭ (стр. 118).

### Примечание

- Если режим экспозиции установлен на AUTO, AUTO+, Выбор сцены или Эффект рисунка, то параметру [Режим измер.] присваивается значение [Мультисегментный] и выбор других режимов невозможен.

# Настройка чувствительности ISO

Светочувствительность выражается числом ISO (рекомендуемый показатель экспозиции). Чем больше значение, тем выше чувствительность.

**1 Нажмите ISO на кнопке управления, чтобы отобразить экран ISO.**

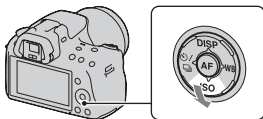

**2 Выберите желаемое значение при помощи ▲/▼ на кнопке управления.**

- Чем больше значение, тем выше уровень шума.
- Если включена функция [Многокадровое ШП], выберите желаемое значение при помощи ◀/▶.

## Примечания

- Если режим экспозиции установлен на AUTO, AUTO+, Панорамный обзор, Выбор сцены или Эффект рисунка, то ISO фиксируется на AUTO и выбор других значений ISO невозможен.
- Если режим экспозиции установлен на P/A/S и параметр ISO установлен на [AUTO], то значение ISO автоматически устанавливается между ISO 100 и ISO 1600.
- Настройка [AUTO] отсутствует в режиме экспозиции M. Если режим экспозиции изменен на M с настройкой [AUTO], эта настройка переключается на [100]. Установите значение ISO в соответствии с условиями съемки.

## Многокадровое шумоподавление (Многокадровое ШП)

В этом режиме фотоаппарат автоматически снимает серию изображений, комбинирует их, уменьшает уровень помех и записывает одно изображение. В режиме Многокадрового ШП вы можете выбрать большую чувствительность ISO, чем максимальная чувствительность ISO.

Записывается одно изображение, скомбинированное из нескольких.

## **Примечания**

- Держите кнопку затвора нажатой, пока не закончится непрерывная съемка.
- Эта функция недоступна, если параметр [Фотосн.: качество] имеет значение [RAW] или [RAW и JPEG].
- Использование вспышки, Оптимизатора динамического диапазона и [Авто HDR] невозможно.

# Автоматическая коррекция яркости и контрастности (Динамический диапазон)

Кнопка D-RANGE →  
Выберите требуемую  
настройку

Кнопка D-RANGE

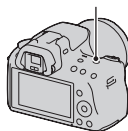

<b>D-R</b> OFF (Выкл)	Функции DRO/Авто HDR не используются.
<b>DRO</b> (Оптим.Д-диапаз.)	Фотоаппарат создает изображение с оптимальной яркостью и градацией оттенков, деля изображение на маленькие участки и анализируя контраст света и тени между объектом и фоном.
<b>HDR</b> (Авто HDR)	Фотоаппарат делает три снимка с разной экспозицией и затем совмещает правильно экспонированное изображение, яркие области недоэкспонированного изображения и темные области переэкспонированного изображения, создавая изображение с богатой гаммой оттенков. Записываются два изображения: правильно экспонированное изображение и скомбинированное изображение.

## Примечание

- Вы можете присвоить другую функцию кнопке D-RANGE (стр. 172). Если вы уже присвоили другую функцию, выберите [DRO/Авто HDR] при помощи кнопки Fn.

Коррекция яркости изображения (Оптимизатор динамического диапазона)

**1** Кнопка D-RANGE → **DRO** (Оптим.Д-диапаз.)

**2** Выберите оптимальный уровень при помощи ◀▶ на кнопке управления.

<b>DRO</b> AUTO (Авто)	Автоматическая коррекция яркости.
<b>DRO</b> (Уровень)*	Оптимизация оттенков в каждой области записанного изображения. Выберите оптимальный уровень — от Lv1 (слабый) до Lv5 (сильный).

\* Значение Lv\_, показываемое рядом с **DRO**, — это текущий выбранный уровень.

### Примечания

- Если в режиме Выбор сцены выбрано [Закат], [Ночной вид], [Ночной портрет] или [Сумерки с рук], для этого параметра принимается значение [Выкл]. Для остальных режимов Выбора сцены принимается значение [Авто].
- При включении режима Эффект рисунка настройка устанавливается на [Авто].
- При съемке с использованием функции оптимизатора динамического диапазона возможно наличие помех на изображении. Выберите надлежащий уровень, просмотрев снятое изображение, особенно если необходимо усилить эффект.

Автоматическое создание изображений с богатой градацией оттенков (Автоматический широкий динамический диапазон)

## 1 Кнопка D-RANGE → **HDR** (Авто HDR)

## 2 Выберите оптимальный уровень при помощи ◀/▶ на кнопке управления.



<b>HDR</b> AUTO (Авт. сдвиг экспоз.)	Автоматическая коррекция разницы экспозиции.
<b>HDR</b> (Уровень разницы экспозиции)*	Устанавливает разницу экспозиции, исходя из контрастности объекта. Выберите оптимальный уровень — от 1.0Ev (слабый) до 6.0Ev (сильный). Пример. Если выбрано 2.0Ev, производится наложение трех изображений: изображения со сдвигом -1.0Ev, изображения с правильной экспозицией и изображения со сдвигом +1.0Ev.

\* Значение \_Ev, показываемое рядом с **HDR**, — это текущий выбранный уровень.

## Технические приемы съемки

- Так как для съемки одного кадра затвор спускается трижды, обратите внимание на следующее:
  - Пользуйтесь этой функцией, когда объект неподвижен и его яркость не изменяется.
  - Не изменяйте композицию кадра.

### Примечания







- Эту функцию нельзя использовать для создания изображений в формате RAW.
- Если режим экспозиции установлен на AUTO, AUTO+, Панорамный обзор, Выбор сцены или Эффект рисунка, то выбор [Авто HDR] невозможен.
- Функция [Авто HDR] не работает в режиме Съемка улыбки. Если режим Съемка улыбки включается при работающей функции [Авто HDR], фотоаппарат будет временно использовать настройки DRO.
- Съемка следующего кадра невозможна, пока не завершена обработка предыдущего снимка.
- В зависимости от разницы освещенности объекта и условий съемки, желаемый результат, возможно, не будет получен.
- При использовании вспышки эффект применения этой функции незначителен.
- Съемка в режиме HDR не даст хороших результатов при низкой контрастности сцены, а также при дрожании фотоаппарата или размытости объекта. Если фотоаппарат обнаружит какую-либо проблему, на записанном изображении появится значок  , информирующий об этом обстоятельстве. Сделайте необходимые изменения и повторите съемку, обращая внимание на контрастность и размытость.







# Обработка изображения

## Выбор желаемого способа обработки изображения (Творческий стиль)

В отличие от режима Выбор сцены, в котором экспозиция (выдержка и диафрагма) устанавливается фотоаппаратом, в режиме [Творческий стиль], помимо выбора способа обработки изображения, можно настроить экспозицию. Вы можете выполнить точную настройку контрастности, насыщенности или резкости каждого элемента Творческого стиля.

**1** Кнопка Fn →  (Творческий стиль) → Выберите требуемую настройку

**2** Если необходимо настроить  (Контрастность),  (Насыщенность) или  (Резкость), выберите требуемый параметр при помощи /  на кнопке управления, затем отрегулируйте значение при помощи / .

 (Стандартный)	Для съемки различных сцен с богатой градацией оттенков и прекрасными цветами.
 (Яркий)	Насыщенность и контрастность увеличиваются для получения поразительных снимков цветных сцен и таких объектов, как цветы, весенняя растительность, голубое небо или виды океана.
 (Портрет)	Для съемки телесных оттенков в мягкой тональности, идеален для портретной съемки.
 (Пейзаж)	Увеличиваются насыщенность, контрастность и резкость для съемки четких живых пейзажей. Хорошо прорабатываются удаленные объекты.
 (Закат)	Для съемки великолепных красных тонов заходящего солнца.
 (Черно-белый)	Для съемки черно-белых фотографий.

Параметры **⦿** (Контрастность), **⊗** (Насыщенность) и **⌚** (Резкость) можно регулировать для каждого вида Творческого стиля.

<b>⦿ (Контрастность)</b>	Чем больше выбранное значение, тем больше разница между светом и тенью; такое изображение может производить сильное впечатление.
<b>⊗ (Насыщенность)</b>	Чем больше выбранное значение, тем ярче цвет. При выборе более низкого значения цвет изображения становится тусклым.
<b>⌚ (Резкость)</b>	Настройка резкости. Чем больше выбранное значение, тем больше степень выделения контуров, чем меньше выбранное значение, тем больше степень размытия контуров.

### Примечания

- Если режим экспозиции установлен на AUTO, AUTO+, Выбор сцены или Эффект рисунка, то параметру [Творческий стиль] присваивается значение [Стандартный] и выбор других настроек невозможен.
- Если выбран параметр [Черно-белый], регулировка насыщенности невозможна.

## Изменение диапазона воспроизведения цвета (Цветовое пространство)

Способ представления цвета в виде комбинации чисел, или диапазон воспроизведения цвета, носит название цветовое пространство. Можно выбрать цветовое пространство по желанию пользователя.

**Кнопка MENU →  2 → [Цвет. простран.] → Выберите требуемую настройку**



<b>sRGB</b>	Это стандартное цветовое пространство для цифрового фотоаппарата. Используйте sRGB в нормальных условиях съемки, например когда фотоснимки будут печататься без каких-либо изменений.
<b>AdobeRGB</b>	Это цветовое пространство имеет широкий цветовой диапазон. Использование Adobe RGB эффективно, когда основная часть объекта имеет яркий зеленый или красный цвет. <ul style="list-style-type: none"> <li>• Имя файла изображения начинается с “_DSC”.</li> </ul>

## **Примечания**

- Цветовое пространство Adobe RGB предназначено для приложений или принтеров, которые поддерживают управление цветом и опцию DCF2.0 цветового пространства. Использование некоторых приложений или принтеров, которые не поддерживают эти функции, может привести к получению изображений или отпечатков с недостоверным воспроизведением цвета.
- При отображении на дисплее изображений, которые были записаны с использованием Adobe RGB при помощи фотоаппарата или устройств, не совместимых с Adobe RGB, изображения будут иметь низкую насыщенность.

# Настройка цветовых тонов (Баланс белого)

Цветовой тон объекта меняется в зависимости от характеристик источника освещения. Приведенная ниже таблица показывает, как меняется цветовой тон в зависимости от различных источников освещения в сравнении с объектом, который выглядит белым при солнечном освещении.

<b>Погода/ освещение</b>	Дневной свет 	Облачность 	Флуоресцентная лампа 	Лампа накаливания 
<b>Характеристики света</b>	Белый	Голубоватый	Зеленоватый	Красноватый

Баланс белого — это функция, которая регулирует цветовой тон, приближая его к восприятию цветов человеком. Используйте эту функцию, когда цветовой тон изображения получается не таким, как ожидается, или в случае, если необходимо изменить цветовой тон для создания фотографического эффекта.

## Примечания

- Если режим экспозиции установлен на AUTO, AUTO+ или Выбор сцены, то параметру [Баланс белого] присваивается значение [Авто WB] и выбор других режимов невозможен.
- Если единственным имеющимся источником освещения является ртутная или натриевая лампа, фотокамера не сможет получить точный баланс белого цвета из-за характеристик источника освещения. В таких случаях воспользуйтесь вспышкой.

## Настройка баланса белого, соответствующего источнику освещения (Авто/Предустановленный баланс белого)

### WB на кнопке управления → Выберите требуемую настройку

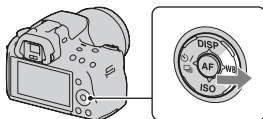

- Если параметр [AWB] не выбран, можно точно отрегулировать цветовой тон с помощью ◀/▶. Регулирование в сторону + делает изображение красноватым, а регулирование в сторону – делает изображение синеватым.

<b>AWB (Авто WB)</b>	Фотоаппарат автоматически обнаруживает источник света и регулирует цветовые тона.
<b>(Дневной свет)</b>	Если выбрать опцию, соответствующую конкретному источнику освещения, цветовые тона будут регулироваться для данного источника освещения (предустановленный баланс белого).
<b>(Тень)</b>	
<b>(Облачно)</b>	
<b>(Лампа накал.)</b>	
<b>(Флуоресцент.)</b>	
<b>(Вспышка)</b>	

### Технические приемы съемки

- Используйте функцию сдвига баланса белого, если не можете получить желаемого цвета в выбранной опции (стр. 142).
- При выборе [5500K] (Цвет. темпер.) или [0] (Цвет. фильтр) можно отрегулировать значение по желанию пользователя (ниже).
- При выборе [Пользоват.] можно зарегистрировать настройку (стр. 135).

## Настройка цветовой температуры и эффекта фильтра (Цветовая температура/Цветовой фильтр)

**WB на кнопке управления →**  
**[5500K] (Цвет. темпер.) или**  
**[0] (Цвет. фильтр)**

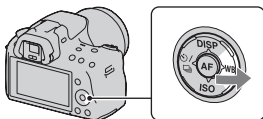

- Для установки цветовой температуры выберите значение при помощи ◀/▶.
- Для установки цветового фильтра выберите направление коррекции при помощи ◀/▶.

### Примечание

- Так как колориметры предназначены для пленочных фотокамер, значения отличаются при освещении флуоресцентными, натриевыми или ртутными лампами. Рекомендуется использовать специальную настройку баланса белого или выполнить пробную съемку.

<b>5500K*<sup>1</sup> (Цвет. темпер.)</b>	Устанавливает баланс белого по цветовой температуре. Чем выше значение, тем более красноватым будет изображение. Чем ниже значение, тем более синеватым будет изображение.
<b>0*<sup>2</sup> (Цвет. фильтр)</b>	Достигается эффект применения CC (Color Compensation) для фотографии. Используя заданную цветовую температуру в качестве исходной, можно выполнить коррекцию цвета в сторону G (Green) или M (Magenta).

\*1 Значение является текущей выбранной цветовой температурой.

\*2 Значение является текущим выбранным значением цветового фильтра.

## Регистрация цветовых тонов (Пользовательский баланс белого)

Чтобы точно передать белый цвет в условиях, где объект освещается различными источниками света, рекомендуется использовать пользовательский баланс белого.

---

## 1 WB на кнопке управления

→  (Пользоват.)

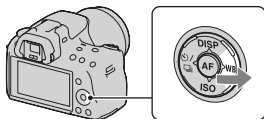

---

## 2 При помощи на кнопке управления выберите [ SET], затем нажмите центр кнопки управления.

---

## 3 Держите фотоаппарат так, чтобы белая область полностью покрыла область АФ, расположенную в центре, и затем нажмите кнопку затвора.

Затвор щелкнет, и на дисплее будут представлены откалиброванные значения (Цветовая температура и Цветовой фильтр).

---

## 4 Нажмите центр кнопки управления.

Монитор вернется к отображению информации о режиме съемки с запомненным пользовательским балансом белого.

- Зарегистрированный в этой операции параметр пользовательского баланса белого будет действовать, пока не будет зарегистрирован новый параметр.

---

### Примечание

- Сообщение “Ошибка пользовательского баланса белого” указывает на то, что величина баланса белого вышла за пределы ожидаемого диапазона. (При съемке со вспышкой объекта в непосредственной близости или при наличии в кадре яркого объекта.) Если регистрируется эта величина, то индикатор  на экране информации о режиме съемки загорается желтым цветом. Можно фотографировать и с такой настройкой, однако рекомендуется снова отрегулировать баланс белого, чтобы получить более точную его величину.

## Вызов настройки пользовательского баланса белого WB на кнопке управления → ☑ (Пользоват.)

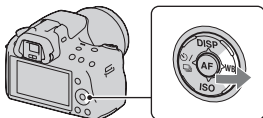

### Примечание

- Если при нажатии кнопки затвора используется вспышка, пользовательский баланс белого регистрируется с учетом света вспышки. В последующей съемке делайте снимки со вспышкой.

# ☺ / 📷 Выбор режима протяжки

Данный фотоаппарат имеет пять режимов протяжки, таких как покадровый и непрерывный. Используйте их в соответствии со своими намерениями.

## Покадровая съемка

Этот режим предназначен для обычной съемки.

☺ / 📷 на кнопке управления  
→ 📷 (Покадр. съемка)

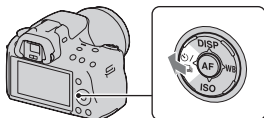

### Примечание

- Если в Выборе сцены режим экспозиции установлен на [Спорт], покадровая съемка невозможна.

## Непрерывная съемка

Фотоаппарат записывает изображения непрерывно со следующими скоростями\*.

📷 Hi	Максимум 5,5 изображений в секунду
📷 Lo	Максимум 2,5 изображений в секунду

\* Измерения выполнены в условиях фирмы-разработчика. В зависимости от условий, скорость непрерывной съемки может быть меньше.

1 ☺ / 📷 на кнопке управления  
→ 📷 (Непрер.съемка) →  
Выберите требуемую  
скорость

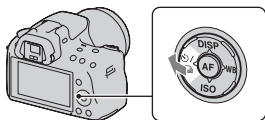

2 Отрегулируйте фокусировку и выполните съемку объекта.

- Запись изображений продолжается, пока кнопка затвора удерживается нажатой.

## Максимальное количество непрерывно записанных снимков

Имеется верхний предел количества непрерывно записываемых фотоснимков.

	Непрер.съемка	Непрерывная съемка с масштабированием с приоритетом АЭ
<b>Высокое</b>	14 изображений	21 изображений
<b>Стандартный</b>	18 изображений	29 изображений
<b>RAW и JPEG</b>	6 изображений	–
<b>RAW</b>	6 изображений	–

### Технические приемы съемки



- Чтобы ускорить непрерывную съемку, выберите режим экспозиции Непрерывная съемка с масштабированием с приоритетом АЭ (стр. 80).

#### Примечания

- Если выбрано значение , в интервале между кадрами отображается записанное изображение.
- Непрерывная съемка невозможна в режимах Выбора сцены, кроме [Спорт].
- Если параметр [Распознавание лиц] установлен на [Вкл], скорость непрерывной съемки может уменьшиться.

### Использование автоспуска

10-секундный автоспуск удобен, когда фотограф участвует в снимаемой сцене, а 2-секундный автоспуск полезен для уменьшения вибрации фотоаппарата.

- 1  на кнопке управления →  
 (Автоспуск) →  
Выберите требуемую настройку

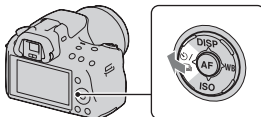

- Число после  — это текущее выбранное время в секундах.



## 2 Отрегулируйте фокусировку и выполните съемку объекта.

- При включении автоспуска звуковые сигналы и индикатор автоспуска показывают текущее состояние. Перед моментом съемки индикатор автоспуска будет мигать быстрее, и звуковой сигнал будет подаваться чаще.

### Отмена функции автоспуска

Нажмите  /  на кнопке управления.

### Съемка изображений со сдвигом экспозиции (Брекетинг экспозиции)



Исходная





Смещение в сторону –



Смещение в сторону +

Режим брекетинга позволяет сделать несколько снимков с различными уровнями экспозиции. Укажите величину отклонения (шаги) от базовой экспозиции, и фотоаппарат сделает три снимка с автоматическим сдвигом экспозиции. Держите кнопку затвора нажатой, пока не закончится съемка. Если при съемке применяется вспышка, то для изменения энергии излучения вспышки используется съемка с брекетингом вспышки. Для съемки нажимайте кнопку затвора кадр за кадром.

- 1  /  на кнопке управления → **BRK**с (Брекет.: Непер.) → Выберите требуемый шаг брекетинга

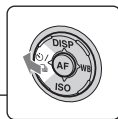
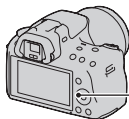

## 2 Отрегулируйте фокусировку и выполните съемку объекта.



Базовая экспозиция устанавливается для первого кадра в серии брекетинга.

- Держите кнопку затвора нажатой, пока не закончится запись. При съемке с брекетингом вспышки нажмите кнопку затвора три раза.

### Примечания

- Когда диск переключения режимов установлен на M, экспозиция изменяется за счет регулирования выдержки.
- При настройке экспозиция сдвигается, исходя из скорректированного значения.
- Функцию брекетинга нельзя использовать, если режим экспозиции установлен на AUTO, AUTO+, Панорамный обзор, Выбор сцены или Эффект рисунка.

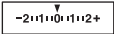
### Шкала EV при съемке в режиме брекетинга



	Брекетинг при общем освещении* шаг 0,3 — три снимка Коррекция экспозиции 0	Брекетинг со вспышкой шаг 0,7 — три снимка Коррекция экспозиции вспышки -1,0
ЖК-монитор/ видоискатель		
ЖК-монитор (Если параметр [Инф. о реж. съемки] имеет значение [Для видоискателя])	 Показано в верхней строке.	 Показано в нижней строке.

\* Общее освещение: любое освещение, отличное от света вспышки, освещающее сцену съемки в течение продолжительного периода времени, например естественное освещение, свет лампы накаливания или флуоресцентной лампы.

- При съемке в режиме брекетинга на шкале EV отображаются указатели, число которых равно количеству записываемых кадров.
- После начала съемки в режиме брекетинга указатели, соответствующие уже записанным снимкам, начнут исчезать один за другим.

## Съемка со сдвигом баланса белого (Брекетинг WB)

Выполняется съемка трех изображений со сдвигом баланса белого относительно выбранных значений баланса белого и цветовой температуры или цветового фильтра.

**1**  /  на кнопке управления →  
**BRK WB (Брекетинг WB) →**  
**Выберите требуемую настройку**

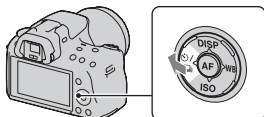

- При выборе Lo баланс сдвигается на 10 майред\*, при выборе Hi баланс сдвигается на 20 майред.

**2** Отрегулируйте фокусировку и выполните съемку объекта.

\* Майред: единица, характеризующая качество преобразования цвета в фильтрах цветовой температуры.



# Воспроизведение изображений

На ЖК-мониторе отображается последнее записанное изображение.

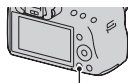
**1** Нажмите кнопку .



Кнопка 

**2** Выберите изображение при помощи /  на кнопке управления.

## Возврат в режим съемки

Еще раз нажмите кнопку .



## Переключение режима отображения информации о режиме съемки

Нажмите DISP на кнопке управления.

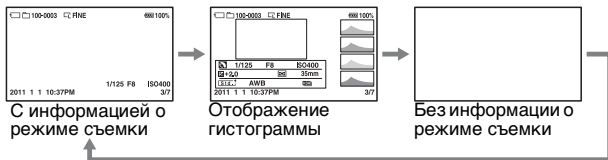
При каждом нажатии DISP на кнопке управления изображение на экране изменяется следующим образом.



## Выбор папки для воспроизведения

Кнопка MENU  **2**  [Выбор папки]  Выберите требуемую папку

## Выбор ориентации при воспроизведении изображения, записанного в портретной ориентации

**Кнопка MENU →  2 → [Дисп.реж.воспр.] →  
Выберите требуемую настройку**

### Примечание

- При воспроизведении изображения на телевизоре или компьютере оно будет отображено в портретной ориентации, даже если выбран параметр [Ручн. поворот].

### Прокрутка панорамных изображений

Выберите панорамное изображение, затем нажмите центр кнопки управления. Повторное нажатие приостанавливает воспроизведение.

Прокрутка изображений, записанных в режиме Панорамный 3D-обзор, невозможна. Воспроизведение с прокруткой невозможно для изображений, записанных с параметром [3D-пан.: размер из.], установленным на [16:9].

## Воспроизведение видео

---

**1 Кнопка MENU →  1 → [Выб. фото./видео] →  
[Видео]**

---

**2 Выберите нужную видеозапись с помощью /▶ на  
кнопке управления, затем нажмите центр кнопки  
управления.**

---

Во время воспроизведения видео	Действия кнопкой управления/дискон управления
Пауза/продолжить	●
Быстрое перемещение вперед	▶
Быстрое перемещение назад	◀
Медленное перемещение вперед	Во время паузы поверните диск управления вправо.
Медленное перемещение назад	Во время паузы поверните диск управления влево. • Покадровое воспроизведение фильма.
Регулировка громкости	▼ → ▲/▼
Отображение информации	▲

## Регулировка громкости

**Кнопка MENU →  2 → [Параметры громк.] → Выберите требуемый уровень**

**Выбор видео для воспроизведения по дате записи**  
Видеофайлы сохраняются с датой их записи.

**Кнопка MENU →  2 → [Выбор даты] → Выберите требуемую дату**

### Примечание

- Видеофайлы, записанные на других устройствах, могут не воспроизводиться на данном фотоаппарате.

## Поворот изображения

- 1** Отобразите на экране изображение, которое следует повернуть, затем нажмите кнопку .

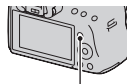

Кнопка 

- 2** Нажмите центр кнопки управления.

Изображение поворачивается против часовой стрелки. Для выполнения последующего поворота повторите шаг 2.

- Если изображение повернуто, то оно будет воспроизводиться в повернутом положении даже после отключения питания.

## Возврат к экрану нормального воспроизведения

Нажмите кнопку .

### Примечания

- Поворот видео невозможен.
- При копировании повернутых изображений на компьютер, программа “РМВ”, находящаяся на компакт-диске (прилагается), сможет правильно отобразить повернутые изображения. Вместе с тем, возможность поворота изображений зависит от программного обеспечения.

## Увеличение изображений

Фотоснимок можно увеличить для более тщательного рассмотрения. Это удобно для проверки фокусировки записанного изображения.

- 1** Отобразите на экране изображение, которое необходимо увеличить, затем нажмите кнопку .



Кнопка 

## 2 Увеличьте или уменьшите изображение при помощи кнопок $\oplus$ или $\ominus$ .

- Поворот диска управления переключает изображения, сохраняя тот же масштаб отображения. При съемке нескольких изображений одной и той же композиции можно сопоставить их фокусировку.

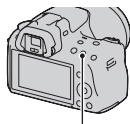

Кнопка  $\ominus$

## 3 Выберите ту часть изображения, которую необходимо увеличить, при помощи $\blacktriangle/\blacktriangledown/\blacktriangleleft/\blacktriangleright$ на кнопке управления.

### Отмена воспроизведения увеличенного изображения

Нажмите кнопку  $\blacktriangleright$ , чтобы изображение вернулось к своему нормальному размеру.

### Диапазон масштабирования

Диапазон масштабирования приведен ниже.

Размер изображения	Диапазон масштабирования
L	Прибл. $\times 1,1$ – $\times 11,8$
M	Прибл. $\times 1,1$ – $\times 8,8$
S	Прибл. $\times 1,1$ – $\times 6,0$

## Переключение на отображение миниатюр изображений

**Кнопка MENU** → **▶ 1** → **[Индекс изображ.]** →  
**Выберите количество изображений,**  
**воспроизводимых на одной странице экрана**

- Для воспроизведения миниатюр изображений можно также пользоваться кнопкой .

### Возврат к отображению одного изображения

Выбрав желаемое изображение, нажмите центр кнопки управления.

### Отображение индекса видеозаписей

Чтобы отобразить фильмы на экране указателя изображений выберите  (фильм) на вкладке при помощи **◀/▶** на кнопке управления, затем нажмите центр кнопки управления.



Закладка для переключения фотоснимок/видео

## Автоматическое воспроизведение изображений (Слайд-шоу)

**Кнопка MENU** → **▶ 1** → **[Слайд-шоу]** → **[Ввод]**

Записанные изображения воспроизводятся по порядку (Слайд-шоу). Слайд-шоу заканчивается автоматически после воспроизведения всех изображений.

- Можно просмотреть предыдущее/следующее изображение при помощи **◀/▶** на кнопке управления.
- Пауза во время слайд-шоу невозможна.

## Прерывание воспроизведения слайд-шоу

Нажмите центр кнопки управления.

## Выбор интервала между изображениями в слайд-шоу

**Кнопка MENU** →  **1** → **[Слайд-шоу]** → **[Интервал]**  
→ **Выберите требуемое количество секунд**

## Повторное воспроизведение

**Кнопка MENU** →  **1** → **[Слайд-шоу]** → **[Повторить]**  
→ **[Вкл]**

## Воспроизведение видеозаписей

Воспроизведение фотоснимков и видеозаписей в одном слайд-шоу невозможно. Перейдите в режим воспроизведения видео при помощи [Выб. фото./видео], затем выберите тип видеозаписи.

**Кнопка MENU** →  **1** → **[Слайд-шоу]** → **[Тип видео]**  
→ **Выберите требуемый тип видеозаписи**

## Воспроизведение 3D-изображений

Если фотоаппарат подключен к 3D-телевизору при помощи кабеля HDMI (продается отдельно), можно воспроизводить 3D-изображения, записанные в режиме Панорамный 3D-обзор. Подробнее о съемке 3D-изображений см. стр. 221. См. также инструкцию по эксплуатации, входящую в комплект телевизора.

**Кнопка MENU** →  **1** → **[Слайд-шоу]** → **[Тип изображения]** → **[Пок. только 3D]**

# Просмотр информации о записанных изображениях

При каждом нажатии DISP на кнопке управления изменяется вид информации на экране (стр. 143).

## Основная информация

### ФОТОСНИМОК

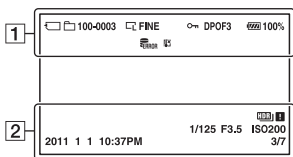

### Видео

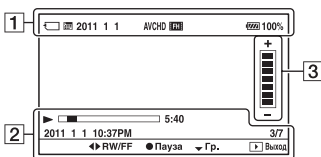



1

Индикация	Описание
	Карта памяти (21)
	Фотоснимок/видео
<b>100-0003</b>	Папка – номер файла (188)
<b>2011 1 1</b>	Дата записи
 <b>WIDE</b> <b>STD</b> <b>3D 16:9</b> <b>3D STD</b> <b>3D WIDE</b>	Размер фотоснимков (161)/Формат фотоснимков (162)/Размер панорамных фотоснимков (161)
<b>RAW</b> <b>RAW+J</b> <b>FINE</b> <b>STD</b>	Качество изображения фотоснимков (163)
	Защита (154)

Индикация	Описание
<b>DPOF3</b>	Настройка DPOF (195)
	Предупреждение о малом заряде батареи (23)
<b>100%</b>	Остаточный заряд батареи (23)
	База данных заполнена (215)/Ошибка базы данных (215)
	Предупреждение о перегреве (215)
<b>AVCHD</b> <b>MP4</b>	Формат файла видеозаписей (95)
 <b>FH</b> : <b>1080i</b> <b>VGA</b>	Разрешение видеозаписей (162)

2

Индикация	Описание
2011 1 1 10:37AM	Дата записи
	Предупреждение для изображения, снятого в режиме Авто HDR (128)
1/125	Выдержка (87)
F3.5	Диафрагма (84)
ISO200	Чувствительность ISO (125)
3/7	Номер файла/общее количество изображений
	Воспроизведение
	Индикатор состояния воспроизведения
5:40	Счетчик

3

Индикация	Описание
	Громкость

## Отображение гистограммы

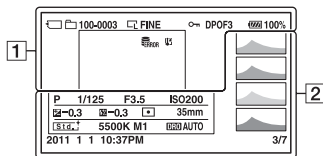











1

Индикация	Описание
	Карта памяти (21)
	Фотоснимок
<b>100-0003</b>	Папка – номер файла (188)
<b>WIDE</b> <b>STD</b> <b>3D 16:9</b> <b>3D STD</b> <b>3D WIDE</b>	Размер фотоснимков (161)/Формат фотоснимков (162)/Размер панорамных фотоснимков (161)
<b>RAW</b> <b>RAW+J</b> <b>FINE</b> <b>STD</b>	Качество изображения фотоснимков (163)
	Защита (154)
<b>DPOF3</b>	Настройка DPOF (195)
	Предупреждение о малом заряде батареи (23)
<b>100%</b>	Остаточный заряд батареи (23)

Индикация	Описание
	База данных заполнена (215)/Ошибка базы данных (215)
	Предупреждение о перегреве (215)

2

Индикация	Описание
	Гистограмма* (120)
<b>AUTO</b> <b>AUTO+</b> <b>P</b> <b>A S M</b> <b>T</b> 	Режим экспозиции (65 – 93)
<b>1/125</b>	Выдержка (87)
<b>F3.5</b>	Диафрагма (84)
<b>ISO200</b>	Чувствительность ISO (125)
<b>-0.3</b>	Коррекция экспозиции (119)

Индикация	Описание
 -0.3	Коррекция вспышки (122)
  	Режим экспозамера (124)
<b>35mm</b>	Фокусное расстояние (201)
     	Творческий стиль (130)
<b>AWB</b>  +1 <b>5500K M1</b>	Баланс белого (автоматический, предварительно установленный, цветовая температура, цветовой фильтр, пользовательский) (133)
<b>D-R OFF</b> <b>DRO HDR</b> <b>HDR !</b>	Оптимизатор динамического диапазона (127)/ Авто HDR/ Предупреждение для изображения, снятого в режиме Авто HDR (128)
<b>2011 1 1</b> <b>10:37AM</b>	Дата записи
<b>3/7</b>	Номер файла/общее количество изображений

\* Если изображение имеет участок высокой или низкой яркости, этот участок на гистограмме будет мигать (Предупреждение о достижении предела яркости).

# Защита изображений (Защита)

Изображения можно защитить от случайного удаления.

## Защита/отмена защиты выбранных изображений

**1** Кнопка MENU →  1 → [Защита] → [Неск. снимков]

**2** При помощи ◀/▶ на кнопке управления выберите изображение, которое следует защитить, затем нажмите центр кнопки управления.

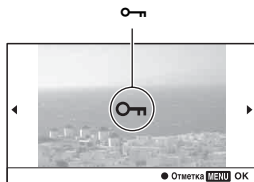

На выбранном изображении появится метка .

- Для отмены выбора снова нажмите центр кнопки управления.

**3** Для защиты других изображений повторите шаг 2.

**4** Нажмите кнопку MENU.

**5** Выберите [Ввод] при помощи ▲, затем нажмите центр кнопки управления.

### Отмена защиты всех изображений или видеозаписей

Можно отменить защиту всех изображений в текущей выбранной папке или всех видеозаписей с одинаковой датой.

Кнопка MENU →  1 → [Защита] → [Отмен. все фото.] или [Отмен. все видео.]

# Удаление изображений (Удалить)

Восстановление удаленного изображения невозможно.  
Убедитесь, нужно ли удалять изображение или нет.

## Примечание

- Защищенные изображения не удаляются.

## Удаление текущего отображаемого изображения

- 1 Отобразите изображение, которое необходимо удалить, затем нажмите кнопку .

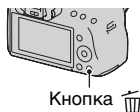

- 2 При помощи **▲** на кнопке управления выберите [Удалить], затем нажмите центр кнопки управления.

## Удаление выбранных изображений

- 1 Кнопка MENU →  1 → [Удалить] → [Неск. снимков]

- 2 При помощи кнопки управления выберите изображения, которые необходимо удалить и затем нажмите центр кнопки управления.

На выбранном изображении появится метка .

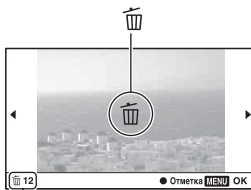

---

**3** Для удаления других снимков повторите шаг 2.

---

**4** Нажмите кнопку MENU.

---

**5** Выберите [Удалить] при помощи ▲, затем нажмите центр кнопки управления.

---

### Удаление всех изображений в папке

Удаление всех фотоснимков в папке. Эта функция доступна только во время воспроизведения фотоснимков.

---

**1** Кнопка MENU →  1 → [Удалить] → [Все в папке]

---

**2** При помощи ▲ на кнопке управления выберите [Удалить], затем нажмите центр кнопки управления.

---

### Удаление всех видеозаписей с одинаковой датой

Удаляются все видеозаписи, сделанные в определенную дату. Эта функция доступна только во время воспроизведения видео.

---

**1** Кнопка MENU →  1 → [Удалить] → [Все по дате]

---

**2** При помощи ▲ на кнопке управления выберите [Удалить], затем нажмите центр кнопки управления.

---

# Просмотр изображений на экране телевизора

Для просмотра на экране телевизора изображений, снятых фотоаппаратом, необходимы кабель HDMI (продается отдельно) и телевизор высокой четкости с разъемом HDMI.

- 1 Выключите питание фотоаппарата и телевизора, затем подключите фотоаппарат к телевизору.**

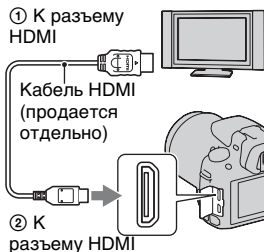

- 2 Включите телевизор и установите переключатель входного сигнала.**

- Подробные сведения приведены в инструкции по эксплуатации, прилагаемой к телевизору.

- 3 Включите фотоаппарат.**

Снимки, сделанные фотоаппаратом, появятся на экране телевизора.

Выберите желаемое изображение при помощи ◀/▶ на кнопке управления.

- ЖК-монитор фотоаппарата не включается.

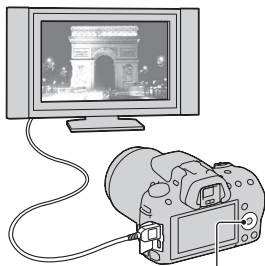

Кнопка управления

### **Примечания**

- Пользуйтесь кабелем HDMI с логотипом HDMI.
- Один конец кабеля со штекером mini HDMI подключите к фотоаппарату, а другой конец с соответствующим штекером — к телевизору.
- Некоторые устройства могут не работать должным образом.
- Не соединяйте выходной разъем устройства с разъемом HDMI фотоаппарата. Это может привести к неисправности.
- Во время записи фильма аудио не подается на выход.

### **Информация о стандарте “PhotoTV HD”**

Данный фотоаппарат совместим со стандартом “PhotoTV HD”. При подключении PhotoTV HD-совместимых устройств Sony кабелем HDMI перед вами откроется новый мир фотографий с изумительным качеством Full HD.

“PhotoTV HD” позволяет воспроизводить изображения с глубокой проработкой деталей, фотографическим качеством текстуры и цветопередачи.

### **Воспроизведение 3D-изображений на 3D-телевизоре**

Если фотоаппарат подключен к 3D-телевизору при помощи кабеля HDMI (продается отдельно), можно автоматически воспроизводить 3D-изображения, записанные в режиме “Панорамный 3D-обзор”. Подробнее о съемке 3D-изображений см. стр. 221. См. также инструкцию по эксплуатации, входящую в комплект телевизора.

**Кнопка MENU →  1 → [3D-просмотр]**

## Использование технологии “BRAVIA” Sync

Если фотоаппарат при помощи кабеля HDMI подключен к телевизору, который поддерживает “BRAVIA” Sync, то для управления фотоаппаратом можно пользоваться пультом дистанционного управления телевизора.

### **1 Подключите телевизор, который поддерживает “BRAVIA” Sync, к фотоаппарату (стр. 157).**

Телевизор автоматически распознает подключенное устройство, и на экране появится изображение, сделанное фотоаппаратом.

### **2 Нажмите кнопку SYNC MENU на пульте дистанционного управления телевизора.**

### **3 Пользуйтесь кнопками на пульте дистанционного управления телевизора.**

#### Пункты Меню связи

Слайд-шоу	Автоматическое воспроизведение изображений (стр. 148).
Воспроизведение одного изображения	Возврат к экрану одиночного изображения.
Выбор фотоснимок/ видео	Выбор объекта воспроизведения: фотоснимки или видеозаписи.
Индекс изображ.	Переход к экрану индекса изображений.
3D-просмотр	Воспроизведение 3D-изображений при подключении к 3D-телевизору.
Выбрать папку	Выбор папки с изображениями для воспроизведения.
Выбрать дату	Выбор даты записи видео для воспроизведения.
Удалить	Удаление изображений.

## Примечания

- Если фотоаппарат подключен к телевизору кабелем HDMI, то количество доступных функций ограничено.
- Эти функции выполняют только телевизоры, поддерживающие “BRAVIA” Sync. Состав пунктов SYNC Menu зависит от подключенного телевизора. Дополнительную информацию см. в инструкции по эксплуатации, прилагаемой к телевизору.
- Если фотоаппарат в ответ на команды пульта дистанционного управления телевизора выполняет непредусмотренные действия, когда фотоаппарат подключен к телевизору другого производителя через разъем HDMI, установите параметр [КОНТР. ПО HDMI] в Меню настройки  на [Выкл].

## Использование фотоаппарата за рубежом

Для просмотра на телевизоре фотоснимков телевизор и фотоаппарат должны использовать одинаковую систему цветного телевидения.

### Система NTSC (1080 60i)

Багамские острова, Боливия, Венесуэла, Канада, Колумбия, Корея, Мексика, Перу, Суринам, США, Тайвань, Филиппины, Центральная Америка, Чили, Эквадор, Ямайка, Япония и т.д.

### Система PAL (1080 50i)

Австралия, Австрия, Бельгия, Венгрия, Вьетнам, Германия, Голландия, Гонконг, Дания, Индонезия, Испания, Италия, Китай, Кувейт, Малайзия, Новая Зеландия, Норвегия, Польша, Португалия, Румыния, Сингапур, Словацкая Республика, Соединенное Королевство, Таиланд, Турция, Финляндия, Хорватия, Чешская Республика, Швейцария, Швеция и т.д.

### Система PAL-M (1080 50i)

Бразилия

### Система PAL-N (1080 50i)

Аргентина, Парагвай, Уругвай

### Система SECAM (1080 50i)

Болгария, Гвиана, Греция, Ирак, Иран, Монако, Россия, Украина, Франция и т.д.

# Настройка размера и качества изображения

Фотосним.: размер

Кнопка MENU →  1 → [Фотосним.: размер] →  
Выберите требуемый размер

[Фотосним.: формат]: [3:2]

Размер изображения		Область применения
L:16M	4912 × 3264 пикселей	Для печати формата до A3+
M:8.4M	3568 × 2368 пикселей	Для печати формата до A4
S:4.0M	2448 × 1624 пикселей	Для печати формата L/2L

[Фотосним.: формат]: [16:9]

Размер изображения		Область применения
L:14M	4912 × 2760 пикселей	Для просмотра на телевизорах высокой четкости
M:7.1M	3568 × 2000 пикселей	
S:3.4M	2448 × 1376 пикселей	

## Примечание



- Если при помощи параметра [Фотосн.: качество] выбрано изображение формата RAW, то размер изображения RAW соответствует L. Изображения такого размера не отображаются на экране.

## Выбор размера панорамных изображений



Можно задать размер панорамных изображений. Размер изображения зависит от настройки направления съемки. (стр. 79).

Кнопка MENU →  2 → [Панорама: размер] или [3D-пан.: размер из.] → Выберите требуемый размер

## [Панорама: размер]

 STD (Стандартная)	По вертикали: 3872 × 2160 По горизонтали: 8192 × 1856
 WIDE (Широкий)	По вертикали: 5536 × 2160 По горизонтали: 12416 × 1856

## [3D-пан.: размер из.]

 16:9 (16:9)	По горизонтали: 1920 × 1080
 STD (Стандартная)	По горизонтали: 4912 × 1080
 WIDE (Широкий)	По горизонтали: 7152 × 1080

## Видео: размер

Чем больше размер изображения, тем выше его качество.



Кнопка MENU →  1 → [Видео: размер] →

Выберите требуемый размер

### [AVCHD]-режим

 (1920 × 1080)	17 Мбит/с: записи с наивысшим качеством изображения для просмотра на телевизорах высокой четкости.
--	--

### [MP4]-режим

 (1440 × 1080)	12 Мбит/с: записи с высоким качеством изображения для просмотра на телевизорах высокой четкости.
 (VGA) (640 × 480)	3 Мбит/с: записи, пригодные для передачи в Интернет.

## Фотосним.: формат

Кнопка MENU →  1 → [Фотосним.: формат] →

Выберите требуемый формат

3:2	Нормальный формат.
16:9	Формат HDTV.

### Примечание

- Этот параметр нельзя задать, если режим экспозиции установлен на Панорамный обзор.

**Кнопка MENU →  1 → [Фотосн.: качество] →  
Выберите требуемую настройку**

<b>RAW (RAW)</b>	<p>Формат файла: RAW (запись с использованием формата сжатия RAW). Этот формат не выполняет какой-либо цифровой обработки изображений. Выберите этот формат для профессиональной обработки изображений на компьютере.</p> <ul style="list-style-type: none"> <li>• Размер изображения равен максимальному. Изображения этого размера не отображаются на экране.</li> </ul>
<b>RAW+J (RAW и JPEG)</b>	<p>Формат файла: RAW (запись с использованием формата сжатия RAW). + JPEG Одновременно создаются изображения в форматах RAW и JPEG. Это удобно, когда необходимо иметь два файла изображения: JPEG для просмотра и RAW для редактирования.</p> <ul style="list-style-type: none"> <li>• Качество изображения устанавливается на [Высокое], а размер изображения — на [L].</li> </ul>
<b>FINE (Высокое)</b>	<p>Формат файла: JPEG Изображение в формате JPEG сжимается во время записи. Так как степень сжатия для опции <b>STD</b> (Стандартный) больше, чем для <b>FINE</b> (Высокое), то размер файла для <b>STD</b> меньше, чем для <b>FINE</b>. Это дает возможность записать больше файлов на одну карту памяти, но качество изображения будет ниже.</p>
<b>STD (Стандартный)</b>	

**Примечания**

- Этот параметр нельзя задать, если режим экспозиции установлен на Панорамный обзор.
- Дополнительную информацию о количестве изображений, которые можно записать при изменении качества изображения, см. стр. 35.

**Информация о файлах RAW**

Чтобы открыть изображение в формате RAW, записанное данным фотоаппаратом, требуется программа “Image Data Converter SR”, которая находится на компакт-диске (прилагается). С помощью этой программы файл RAW можно открыть и преобразовать в какой-либо распространенный формат, такой как JPEG или TIFF, а его баланс белого, насыщенность цвета, контрастность и т.п. можно отрегулировать заново.

- Изображение в формате RAW нельзя распечатать на принтере с использованием функций DPOF (печать).
- Для изображений в формате RAW нельзя задать [Авто HDR].

# Настройка способа записи на карту памяти

Выбор способа присвоения номеров файлов изображениям

Кнопка MENU →  1 → [Номер файла] → Выберите требуемую настройку

Серия	Фотоаппарат не сбрасывает номера файлов и присваивает файлам последовательные номера до достижения номера “9999”.
Сброс	В следующих случаях фотоаппарат сбрасывает номера файлов и присваивает им номера, начиная с “0001”. Если папка для записи содержит какой-либо файл, то присваивается номер, на единицу превышающий наибольший номер. <ul style="list-style-type: none"><li>– При изменении формата папки.</li><li>– При удалении всех изображений в папке.</li><li>– При замене карты памяти.</li><li>– При форматировании карты памяти.</li></ul>

Выбор формата имени папки

Записанные фотоснимки сохраняются в автоматически создаваемых папках в папке DCIM на карте памяти.

Кнопка MENU →  1 → [Название папки] → Выберите требуемую настройку

Станд. формат	Формат имени папки имеет следующий вид: номер папки + MSDCF. Пример: 100MSDCF
Формат Дата	Формат имени папки имеет следующий вид: номер папки + Г (последняя цифра)/ММ/ДД. Пример: 10010405 (Имя папки: 100, дата: 2011/04/05)

## Примечание

- Формат имени папки для видеозаписей — “номер папки + ANV01”.

## Создание новой папки

На карте памяти можно создать папку для записи изображений. Новой папке присваивается номер, на единицу превышающий наибольший текущий используемый номер, и эта папка станет текущей папкой для записи. Одновременно создаются папка для фотоснимков и папка для видеозаписей.

**Кнопка MENU →  1 → [Создать папку]**

### Примечания

- Если в фотоаппарате установлена карта памяти, которая использовалась с другими устройствами, то при записи изображений может быть автоматически создана новая папка.
- В папке может находиться до 4 000 изображений. Если емкость папки превышена, автоматически создается новая папка.

## Выбор папки для записи

Если выбран стандартный формат имени папки и существует две или более папок, можно выбрать папку, которая будет использоваться для записи изображений.

**Кнопка MENU →  1 → [Выбор папк. записи] →  
Выберите требуемую папку**

### Примечания

- Выбор папки невозможен, если выбран параметр [Формат Дата].
- Выбор папки для видеозаписей невозможен.

## Форматирование карты памяти

Обратите внимание, что форматирование безвозвратно удаляет все данные с карты памяти, включая защищенные изображения.

**Кнопка MENU →  1 → [Форматировать] → [Ввод]**

### Примечания

- Во время форматирования светится индикатор доступа. Не извлекайте карту памяти, пока светится индикатор.
- Форматируйте карту памяти при помощи фотоаппарата. Если выполнить форматирование на компьютере, то, в зависимости от типа форматирования, использование такой карты памяти с фотоаппаратом может оказаться невозможным.
- Длительность форматирования зависит от карты памяти и может занимать несколько минут.

## Восстановление файла базы данных изображений

Если в файле базы данных видеозаписей обнаружены противоречия, появившиеся при обработке видео на компьютерах и других устройствах, воспроизведение видео с карты памяти становится невозможным. В таких случаях фотоаппарат производит восстановление этого файла.

**Кнопка MENU** →  **1** → **[Восстан. БД изобр.]** → **[Ввод]**

### Примечание

- Используйте батарейный блок, заряженный в достаточной степени. Выполнение процедуры восстановления при низком заряде батареи может привести к повреждению данных.

## Информация о свободном месте на карте памяти

Отображение оставшейся продолжительности видеозаписи и количества фотоснимков, доступных для записи на карту памяти.





**Кнопка MENU** →  **1** → **[Показ. пам. карты]**

## Настройка функции передачи для карты Eye-Fi

Этот параметр устанавливает, использовать или не использовать функцию передачи при работе с картой Eye-Fi (имеющейся в продаже). Данный пункт меню появляется, если в фотоаппарате установлена карта Eye-Fi.



**Кнопка MENU → 2 → [Парам. Выгрузки] →  
Выберите требуемую настройку**

### Индикаторы состояния связи

	Готовность. Нет изображений для передачи.
	Готовность режима передачи.
	Установка соединения.
	Передача.
	Ошибка

### Примечания

- Перед использованием карты Eye-Fi необходимо организовать точку беспроводного сетевого доступа и настроить параметры места назначения. Дополнительную информацию см. в инструкции по эксплуатации, прилагаемой к карте Eye-Fi.
- Карты Eye-Fi продаются в США, Канаде, Японии и некоторых странах ЕС (по состоянию на март 2010 г.).
- За подробной информацией обращайтесь непосредственно к производителю или поставщику.
- Карты Eye-Fi можно использовать только в тех странах или регионах, где они были приобретены. Пользуйтесь картами Eye-Fi согласно законам тех стран или регионов, где они были приобретены.
- Карты Eye-Fi имеют функцию беспроводной локальной сети. Не устанавливайте карты Eye-Fi в фотоаппарат в тех ситуациях, когда это запрещено, например в самолете. Если в камере установлена карта Eye-Fi, установите параметр [Парам. Выгрузки] на [Выкл].  OFF отображается на экране, когда параметр [Парам. Выгрузки] установлен на [Выкл].
- Если новая модель карты Eye-Fi используется впервые, то перед форматированием карты скопируйте в компьютер установочный файл программы управления Eye-Fi, находящийся на карте.

- Пользуйтесь картой Eye-Fi после обновления микропрограммного обеспечения. Дополнительную информацию см. в инструкции по эксплуатации, прилагаемой к карте Eye-Fi.
- Во время передачи изображений режим экономии питания фотоаппарата не работает.
- Если появился индикатор  (ошибка), извлеките карту памяти и затем установите ее повторно, или выключите и включите питание. Если индикатор  появляется снова, карта Eye-Fi может быть повреждена.
- Другие коммуникационные устройства могут влиять на работу сети Wi-Fi. Если качество связи неудовлетворительное, подойдите ближе к точке доступа сети Wi-Fi.
- Подробную информацию о типах файлов, которые можно передавать, см. в инструкции по эксплуатации, прилагаемой к карте Eye-Fi.
- Данный фотоаппарат не поддерживает режим “Endless Memory” карты Eye-Fi. Убедитесь, что на картах Eye-Fi, устанавливаемых в фотоаппарат, отключен режим “Endless Memory”.

# Изменение настройки шумоподавления

## Отключение функции шумоподавления при съемке с длительной экспозицией

Если выдержка длится одну секунду или больше (Съемка с длительным экспонированием), функция шумоподавления работает столько же, сколько открыт затвор.

Данная функция уменьшает зернистость, которая возникает при длительной экспозиции. Во время работы функции шумоподавления на дисплее появится сообщение, и съемка другого кадра невозможна. Выберите [Вкл] для установки приоритета качества изображения. Выберите [Выкл] для установки приоритета длительности съемки.

**Кнопка MENU →  3 → [ШП длит. экспоз.] → [Выкл]**

### Примечания

- Если режим экспозиции установлен на Панорамный обзор или Непрерывную съемку с масштабированием с приоритетом АЭ, или в Выборе сцены заданы непрерывная съемка, непрерывный брекетинг или [Сумерки с рук], или чувствительность ISO установлена на [Многокадровое ШП], шумоподавление не выполняется, даже если этот параметр установлен на [Вкл].
- Если режим экспозиции установлен на AUTO, AUTO+ или Выбор сцены, то отключение шумоподавления невозможно.

## Включение функции шумоподавления при съемке с высокой чувствительностью ISO

Фотоаппарат уменьшает помехи, которые становятся заметными при высокой чувствительности.

Выберите [Авто] для установки приоритета качества изображения. Выберите [Слабо] для установки приоритета длительности съемки.

## Кнопка MENU → 3 → [ШП высокого ISO] → Выберите требуемую настройку

### Примечания

- [Слабо] выбирается автоматически для режимов непрерывной съемки или непрерывного брекетинга изображений, даже когда этот параметр установлен на [Авто].
- Если режим экспозиции установлен на AUTO, AUTO+, Панорамный обзор, Выбор сцены или Эффект рисунка, то этот элемент устанавливается на [Слабо].
- Шумоподавление не выполняется для изображений в формате RAW.

# Изменение функций кнопок

## Изменение функций кнопки AEL

Кнопке AEL можно назначить одну из следующих двух функций:

- Удержание значения заблокированной экспозиции посредством нажатия кнопки AEL, пока кнопка удерживается нажатой ([Удержание AEL]).
- Удержание значения заблокированной экспозиции посредством нажатия кнопки AEL, до следующего нажатия кнопки ([Переключ. AEL]).

**Кнопка MENU →  1 → [Кнопка AEL] → Выберите требуемую настройку**

### Примечания

- Пока величина экспозиции заблокирована, на ЖК-мониторе и в видеоискателе виден значок . Будьте осторожны, чтобы не сбросить настройку.
- Параметры [Удержание AEL] и [Переключ. AEL] влияют на ручной сдвиг (стр. 91) в режиме ручной экспозиции.
- Если выбран параметр [Переключ. AEL], не забудьте снова нажать кнопку AEL, чтобы снять блокировку.

## Изменение функции кнопки блокировки фокуса на предварительный просмотр

Если используется объектив, имеющий кнопку блокировки фокуса, ее назначение можно изменить на функцию предварительного просмотра.

**Кнопка MENU →  1 → [Кн. блокир. фокуса] → [Предпросмотр ГР]**

## Включение функции фокусирующей лупы

При помощи кнопки  можно во время съемки увеличивать изображение для проверки фокусировки.

**Кнопка MENU →  1 → [Фокусиров. лупа] → [Вкл]**

## Присвоение желаемой функции кнопке D-RANGE

Вы можете присвоить кнопке D-RANGE одну из следующих функций.

**Кнопка MENU →  3 → [Кнопка D-RANGE] →  
Выберите требуемую настройку**

<b>Режим протяжки</b>	Присваивает “Режим протяжки” кнопке D-RANGE.
<b>Режим вспышки</b>	Присваивает “Режим вспышки” кнопке D-RANGE.
<b>Режим АФ</b>	Присваивает “Режим АФ” кнопке D-RANGE.
<b>Область АФ</b>	Присваивает “Область АФ” кнопке D-RANGE.
<b>Распознаван. лиц</b>	Присваивает “Распознаван. лиц” кнопке D-RANGE.
<b>Smile Shutter</b>	Присваивает “Smile Shutter” кнопке D-RANGE.
<b>ISO</b>	Присваивает “ISO” кнопке D-RANGE.
<b>Режим измер.</b>	Присваивает “Режим измер.” кнопке D-RANGE.
<b>Кор.эксп.вспыш.</b>	Присваивает “Кор.эксп.вспыш.” кнопке D-RANGE.
<b>Баланс белого</b>	Присваивает “Баланс белого” кнопке D-RANGE.
<b>DRO/Авто HDR</b>	Присваивает “DRO/Авто HDR” кнопке D-RANGE.
<b>Творческий стиль</b>	Присваивает “Творческий стиль” кнопке D-RANGE.
<b>SCN/Эфф. рисун.</b>	Присваивает “SCN/Эфф. рисун.” кнопке D-RANGE.
<b>Панорам. съемка</b>	Присваивает “Панорам. съемка” кнопке D-RANGE.

# Изменение других параметров

## Включение/выключение звуковых сигналов

При помощи этого параметра можно выбрать звуковой сигнал, который издается при блокировке затвора, во время обратного отсчета автоспуска и т. п.

**Кнопка MENU →  2 → [Звуковые сигн.] →  
Выберите требуемую настройку**

## Отмена отображения Справки на экране

Можно отключить отображение Справки во время работы с фотоаппаратом. Это удобно, если необходимо быстро выполнить следующую операцию.

**Кнопка MENU →  1 → [Показ. Справ. рук.] →  
[Выкл]**

## Установка времени, по окончании которого фотоаппарат переходит в режим экономии питания

Можно задать различные интервалы времени для перехода фотоаппарата в режим экономии питания (Эконом. питания). Нажатие кнопки затвора наполовину возвращает фотоаппарат в режим съемки.

**Кнопка MENU →  1 → [Эконом. питания] →  
Выберите требуемое время**

### Примечание

- Независимо от установки в этом меню, фотоаппарат переключается в режим экономии питания через 30 мин, если он подключен к телевизору.

## Спуск затвора без установленного объектива

Можно спустить затвор без установленного объектива. Используйте этот параметр, когда фотоаппарат установлен на астрономическом телескопе и т.д.

**Кнопка MENU →  1 → [Спуск б/объектива] → [Вкл]**

### Примечание

- Если используется объектив без контактов объектива, например объектив астрономического телескопа, правильный экспозамер невозможен. В таких случаях отрегулируйте экспозицию вручную после просмотра записанного изображения.

## Выбор языка

**Кнопка MENU →  1 → [Язык] → Выберите язык**

## Настройка воспроизведения демонстрационного видеоклипа

Можно задать режим, в котором фотоаппарат начнет воспроизведение демонстрационного видеоклипа, если с фотоаппаратом не выполнялось никаких действий в течение примерно одной минуты.

**Кнопка MENU →  2 → [Демонстр. режим] → [Вкл]**

## Настройка первого экрана меню

Вы можете установить первый экран меню для отображения одним из двух следующих способов:

- Всегда показывается первый экран меню.
- Показывается последний установленный элемент. Это позволяет легче и быстрее сбросить последний элемент, установленный вами ранее.

**Кнопка MENU →  2 → [Старт меню] → Выберите требуемую настройку**

# Настройка ЖК-монитора/ электронного видоискателя

## Настройка яркости ЖК-монитора

**Кнопка MENU →  1 → [Яркость ЖКД] → Выберите требуемую настройку**

### Примечания

- Установите параметр на [Ручной] для съемки в помещении, поскольку режим [Солн. погода] слишком яркий.
- При длительном использовании камеры с выбранным параметром [Солн. погода] батарейный блок будет быстро разряжаться.

## Ручная настройка яркости видоискателя

Яркость видоискателя настраивается автоматически в зависимости от освещенности объекта.

Яркость видоискателя можно отрегулировать вручную.

**Кнопка MENU →  1 → [Яркость видоискат.] → [Ручной] → Выберите требуемую настройку**

### Примечание

- Когда фотоаппарат используется с адаптером переменного тока AC-PW20 (продается отдельно), яркость видоискателя всегда будет максимальной, даже при выборе [Авто].

## Настройка времени показа изображения непосредственно после съемки (Автопросмотр)

Записанное изображение можно посмотреть на экране сразу же после его съемки. Можно изменить длительность отображения.

**Кнопка MENU →  2 → [Авто.просмотр] → Выберите требуемую настройку**

### Примечание

- В режиме автопросмотра изображение не будет отображаться в вертикальном положении, даже если параметр [Дисп.реж.воспр.] установлен на [Автоповорот] (стр. 144).

## Выбор способа переключения ЖК-монитора и видоискателя

Можно отключить режим автоматического переключения ЖК-монитора и видоискателя и разрешить переключение только кнопкой FINDER/LCD.

**Кнопка MENU → ⚙ 1 → [Настр. FINDER/LCD] → [Ручной]**

## Отображение сетки

Отображение сетки является вспомогательным средством для компоновки кадра. Можно включить или выключить отображение сетки, а также выбрать тип сетки. Также отображается доступный угол обзора при записи видео.

**Кнопка MENU → ⚙ 2 → [Сетка] → Выберите требуемую настройку**

# Информация о версии ПО фотоаппарата

Этот параметр отображает версию ПО фотоаппарата. Уточните версию ПО, когда выходит обновление микропрограммного обеспечения.

**Кнопка MENU →  2 → [Модель]**

## Примечание

- Обновление можно выполнить только при уровне заряда батареи не менее  (три полоски на индикаторе батареи). Рекомендуется использовать батарею с достаточным зарядом или адаптер переменного тока AC-PW20 (продается отдельно).

# Возврат настроек к значениям по умолчанию

Настройки основных функций фотоаппарата можно вернуть к их значениям по умолчанию.

**Кнопка MENU →  3 → [Сброс настроек] → [Ввод]**

Сброс настроек производится для следующих функций.

Функция	Состояние после сброса
Коррекция экспозиции (119)	±0.0
Экран информации о режиме съемки (43)	Графическое отображение
Экран режима воспроизведения (143)	Экран одиночного изображения (с данными о режиме съемки)
Режим протяжки (138)	Покадр. съемка
Режим вспышки (113)	Заполн. вспышка (зависит от того, открыта встроенная вспышка или нет)
Режим АФ (104)	АФ-А
Область АФ (105)	Широкая АФ
Распознавание лиц (109)	Вкл
Smile Shutter (110)	Выкл
ISO (125)	AUTO
Режим измер. (124)	Мультисегментный
Кор. эксп. вспыш. (122)	±0.0
Баланс белого (133)	AWB (Автоматический баланс белого)
Цвет. темпер./Цвет. фильтр (135)	5500К, Цвет. фильтр 0
Пользовательский баланс белого (135)	5500К
DRO/Авто HDR (127)	Оптимизатор Д-диапазона: Авто
Творческий стиль (130)	Стандартный
SCN/Эфф. рисун. (69)	Портрет

## Меню режима съемки

Функция	Состояние после сброса
Фотосним.: размер (161)	L:16M
Фотосним.: формат (162)	3:2
Фотосн.: качество (163)	Высокое
Видео: размер (162)	1920 × 1080
Видео: форм. файл. (95)	AVCHD
Видео: запись звука (96)	Вкл
SteadyShot (64)	Вкл
Панорама: размер (161)	Стандартная
Панорама: направл. (79)	Вправо
3D-пан.: размер из. (161)	16:9
3D-пан.: направл. (79)	Направо
Управл.вспышкой (123)	Вспышка ADI
Подсветка АФ (115)	Авто
Цвет. простран. (131)	sRGB
ШП длит. экспоз. (169)	Вкл
ШП высокого ISO (169)	Авто
Кнопка D-RANGE (172)	DRO/Авто HDR

## Меню пользовательских установок

Функция	Состояние после сброса
Eye-Start AF (42)	Выкл
Настр. FINDER/LCD (176)	Авто
Кнопка AEL (171)	Удержание AEL
Фокусиров. лупа (171)	Выкл
Кн. блокир. фокуса (171)	Блокир. фокуса
Ум.эфф.кр.глаз (116)	Выкл
Спуск б/объектива (174)	Выкл
Сетка (176)	Выкл
Гистограмма (120)	Выкл
Отобр. инф. в в/иск. (44)	Всегда
Инф. о реж. съемки (44)	Для Live View
Авто.просмотр (175)	Выкл

Функция	Состояние после сброса
Непр. съемка Auto+ (68)	Авто
Извл. изобр. Auto+ (68)	Авто

### Меню режима воспроизведения

Функция	Состояние после сброса
Слайд-шоу – Интервал (148)	3 сек.
Слайд-шоу – Повторить (148)	Выкл
Укажите печать – Печать даты (196)	Выкл
Параметры громк. (145)	2
Дисп.реж.воспр. (144)	Автоповорот

### Меню инструментов для карт памяти

Функция	Состояние после сброса
Номер файла (164)	Серия
Название папки (164)	Станд.формат

### Меню настройки

Функция	Состояние после сброса
Яркость ЖКД (175)	Ручной $\pm 0.0$
Яркость видоискат. (175)	Авто
Эконом. питания (173)	1 мин.
КОНТР. ПО HDMI (159)	Вкл
Показ. Справ. рук. (173)	Вкл
Парам. Выгрузки (167)	Вкл
USB-соединение (187)	Съемный диск
Звуковые сигн. (173)	Вкл
Демонстр. режим (174)	Выкл
Старт меню (174)	Главное

# Использование компьютера

На компакт-диске (прилагается) находятся следующие программы, которые расширяют возможности работы с изображениями, записанными фотоаппаратом.

- Sony Image Data Suite
  - “Image Data Converter SR”
  - “Image Data Lightbox SR”
- “PMB” (Picture Motion Browser)

См. стр. 183 для примечаний по установке “PMB”.

## Примечание

- Программа “PMB” несовместима с компьютерами Macintosh.

## Рекомендуемая конфигурация компьютера (Windows)

Для использования прилагаемых программ и импорта изображений через интерфейс USB рекомендуется следующая конфигурация компьютера.

<b>ОС</b> (предварительно установленная)	Microsoft Windows XP <sup>1</sup> SP3/Windows Vista <sup>2</sup> SP2/ Windows 7
“PMB”	<b>Процессор:</b> Intel Pentium III 800 МГц или более мощный (Для воспроизведения или редактирования видео высокой четкости: Intel Core Duo 1,66 ГГц или более мощный/Intel Core 2 Duo 1,66 ГГц или более мощный.) <b>Память:</b> 512 МБ или больше (для воспроизведения или редактирования видео высокой четкости: 1 ГБ или больше) <b>Жесткий диск:</b> Требуемое дисковое пространство для установки — прибл. 500 МБ <b>Монитор:</b> Разрешение экрана — 1024 × 768 точек или больше
“Image Data Converter SR Ver.3” “Image Data Lightbox SR”	<b>Процессор/память:</b> Pentium 4 или более мощный/1 ГБ или больше <b>Монитор:</b> 1024 × 768 точек или больше

- \*1 Не поддерживаются 64-разрядная версия и версия Starter (Edition). Для работы функции создания дисков необходима Windows Image Mastering API (IMAPI) Ver.2.0 или более новая версия.
- \*2 Starter (Edition) не поддерживается.

## Рекомендуемая конфигурация компьютера (Macintosh)

Для использования прилагаемых программ и импорта изображений через интерфейс USB рекомендуется следующая конфигурация компьютера.

<b>ОС</b> (предварительно установленная)	<b>Интерфейс USB:</b> Mac OS X (v10.3, 10.4, 10.5, 10.6) <b>“Image Data Converter SR Ver.3”/“Image Data Lightbox SR”:</b> Mac OS X (v10.4, 10.5, 10.6 (Snow Leopard))
<b>“Image Data Converter SR Ver.3” “Image Data Lightbox SR”</b>	<b>Процессор:</b> серия Power PC G4/G5 (рекомендуется 1,0 ГГц или более быстрый)/Intel Core Solo/Core Duo/Core 2 Duo или более быстрый. <b>Память:</b> рекомендуется 1 ГБ или более. <b>Монитор:</b> 1024 × 768 точек или больше

### Примечания

- Работа не гарантируется в конфигурации, основанной на модернизации описанных выше операционных систем, или в системах с множественной загрузкой.
- При одновременном подключении двух или более USB-устройств к одному компьютеру некоторые устройства, включая фотоаппарат, могут не функционировать в зависимости от используемых типов USB-устройств.
- Подключение фотоаппарата с помощью интерфейса USB, совместимого с Hi-Speed USB (совместимый с USB 2.0), позволяет выполнить улучшенную передачу данных (высокоскоростную передачу), поскольку данный фотоаппарат совместим с интерфейсом Hi-Speed USB (совместимый с USB 2.0).
- Когда компьютер возобновляет работу из режима ожидания или спящего режима, связь между фотоаппаратом и компьютером может восстановиться не сразу.

# Использование программного обеспечения

## Установка программного обеспечения (Windows)

Войдите в систему с правами администратора.

### 1 Включите компьютер и вставьте компакт-диск (прилагается) в дисковод компакт-дисков.

Появится окно меню установки.

- Если оно не появляется, дважды щелкните на [Компьютер]. (Для Windows XP: [Мой компьютер]) →  (SONYPMB) → [Install.exe].
- Если появится экран автозапуска, выберите “Выполнить Install.exe” и выполните инструкции, которые появляются на экране, чтобы продолжить процесс установки.

### 2 Щелкните [Установить].

Убедитесь, что пункты “Sony Image Data Suite” и “PMB” отмечены флажками, и следуйте инструкциям на экране.

- В ходе этой процедуры подключите фотоаппарат к компьютеру, следуя инструкциям на экране (стр. 187).
- Когда появится сообщение с запросом на подтверждение перезагрузки компьютера, перезагрузите компьютер, следуя инструкциям на экране.
- В зависимости от конфигурации системы компьютера, возможна установка DirectX.

### 3 Извлеките компакт-диск после завершения установки.

Установлено следующее программное обеспечение, и на рабочем столе появляются соответствующие ярлыки.

“Image Data Converter SR”

“Image Data Lightbox SR”

“PMB”

“PMB Launcher”

“Справка PMB”

## Примечания

- Если в компьютере уже установлена программа “PMB”, и номер версии установленной “PMB” меньше версии “PMB” на компакт-диске (прилагается), установите “PMB” с компакт-диска (прилагается).
- Если в компьютере уже установлена программа “PMB”, и номер версии установленной “PMB” больше версии “PMB” на компакт-диске (прилагается), установка не требуется. Необходимые функции активируются, когда фотоаппарат подключен к компьютеру при помощи кабеля USB.
- Если версия установленной в компьютере программы “PMB” менее 5.0.00, использование некоторых функций этой “PMB” может оказаться невозможным во время установки “PMB” с прилагаемого компакт-диска. Кроме этого, с прилагаемого компакт-диска устанавливается программа “PMB Launcher”, поэтому “PMB” и другие программы можно запускать при помощи “PMB Launcher”. Для запуска “PMB Launcher” дважды щелкните на ярлыке “PMB Launcher” на экране компьютера.

## Установка программного обеспечения (Macintosh)

Войдите в систему с правами администратора.

- 1 Включите компьютер Macintosh и вставьте компакт-диск (прилагается) в дисковод компакт-дисков.**
- 2 Дважды щелкните на пиктограмме компакт-диска.**
- 3 Скопируйте файл [IDS\_INST.pkg] из папки [MAC] на пиктограмму жесткого диска.**
- 4 Дважды щелкните по файлу [IDS\_INST.pkg] в папке назначения.**

Для завершения установки следуйте инструкциям на экране.

## Использование программы “Image Data Converter SR”

При помощи программы “Image Data Converter SR” можно выполнять следующие операции.

- Редактировать изображения, записанные в формате RAW, различными методами коррекции, такими как градационная кривая и резкость.
- Настраивать баланс белого, экспозицию, творческий стиль изображений и т. п.
- Сохранять изображения, отображенные и отредактированные на компьютере.
- Изображение можно сохранить в формате RAW или в формате общего назначения.

Информацию об использовании “Image Data Converter SR” см. в Справке.

Щелкните [Пуск] → [Все программы] → [Sony Image Data Suite] → [Справка] → [Image Data Converter SR Ver.3].

Страница поддержки “Image Data Converter SR” (только по-английски):

<http://www.sony.co.jp/ids-se/>

## Использование программы “Image Data Lightbox SR”

При помощи программы “Image Data Lightbox SR” можно выполнять следующие операции.

- Открывать и сравнивать изображения в формате RAW/JPEG, записанные фотоаппаратом.
- Оценивать изображения по пятибалльной шкале.
- Устанавливать цветовые метки и т.д.
- Отображать изображения в “Image Data Converter SR” и корректировать их.

Информацию об использовании “Image Data Lightbox SR” см. в Справке.

Щелкните [Пуск] → [Все программы] → [Sony Image Data Suite] → [Справка] → [Image Data Lightbox SR].

Страница поддержки “Image Data Lightbox SR” (только по-английски):

<http://www.sony.co.jp/ids-se/>

## Использование программы “PMB”

При помощи программы “PMB” можно выполнять следующие операции.

- Импортировать снимки с фотоаппарата и отображать их на мониторе компьютера.
- Организовывать изображения на компьютере в формате календаря по дате съемки для их просмотра.
- Ретушировать (коррекция эффекта красных глаз и т.д.), печатать и отправлять фотоснимки как приложения электронной почты, изменять дату съемки и т.д.
- Печатать или сохранять фотоснимки с датой.
- Создавать диски Blu-ray, AVCHD или DVD из видеозаписей в формате AVCHD, импортированных в компьютер. (Для выполнения первой операции создания диска Blu-ray/DVD требуется подключение к Интернету.)

### Примечание

- Программа “PMB” несовместима с компьютерами Macintosh.

Информацию об использовании “PMB” см. в “Справка PMB”. Дважды щелкните по ярлыку  (Справка PMB) на рабочем столе. Или щелкните [Пуск] → [Все программы] → [PMB] → [Справка PMB].

Страница поддержки “PMB” (только по-английски):

<http://www.sony.co.jp/pmb-se/>

# Подключение фотоаппарата к компьютеру

**1** Вставьте в камеру достаточно заряженный батарейный блок или подключите камеру к сетевой розетке при помощи адаптера переменного тока AC-PW20 (продается отдельно).

**2** Включите камеру и компьютер

**3** Убедитесь, что параметр [USB-соединение] в  2 установлен на [Съемный диск].

**4** Подключите фотоаппарат к компьютеру.

- Когда USB-соединение устанавливается впервые, компьютер автоматически выполняет программу для распознавания фотоаппарата. Подождите некоторое время.

① К разъему USB компьютера

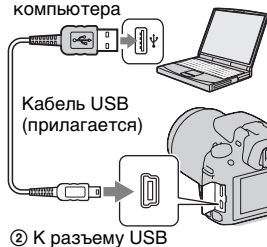

## Импорт изображений в компьютер (Windows)

Программа “PMB” предоставляет удобные средства импорта изображений.

Подробнее о функциях “PMB” см. “Справка PMB.”

**Импорт изображений в компьютер без использования “PMB”**

Когда после установки USB-соединения между фотоаппаратом и компьютером появится Мастер автозапуска, щелкните [Открыть папку для просмотра файлов] → [OK] → [DCIM] или [MP\_ROOT] → скопируйте необходимые изображения в компьютер.

## Имя файла

Папка	Тип файла	Имя файла
Папка DCIM	Файл JPEG	DSC0□□□□.JPG
	Файл JPEG (Adobe RGB)	_DSC□□□□.JPG
	Файл RAW	DSC0□□□□.ARW
	Файл RAW (Adobe RGB)	_DSC□□□□.ARW
Папка MP_ROOT	Файл MP4 (1440 × 1080)	MAN0□□□□.MP4
	Файл MP4 (VGA)	MAQ0□□□□.MP4

- □□□□ (номер файла) обозначает любой номер в диапазоне от 0001 до 9999.
- Когда параметр [Фотосн.: качество] установлен на [RAW и JPEG], числовые составляющие имени файла данных RAW и соответствующего ему файла изображения JPEG одинаковы.

### Примечания

- Пользуйтесь программой “PMB” для выполнения таких операций, как импорт видеозаписей AVCHD в компьютер.
- Если фотоаппарат подключен к компьютеру и над видеозаписями в формате AVCHD или папками выполняются действия с подключенного компьютера, изображения могут быть повреждены или их воспроизведение станет невозможным. Не удаляйте и не копируйте фильмы формата AVCHD на карту памяти с компьютера. Sony не будет нести ответственности за последствия таких действий с компьютера.

## Импорт изображений в компьютер (Macintosh)

**1 Сначала подключите фотоаппарат к компьютеру Macintosh. Дважды щелкните по вновь распознанной пиктограмме на рабочем столе → и папке, где хранятся изображения, которые необходимо импортировать.**

**2 Перетащите файлы изображений на пиктограмму жесткого диска.**

Файлы изображений копируются на жесткий диск.

---

### **3 Дважды щелкните на пиктограмме жесткого диска → и нужном файле изображения в папке, содержащей скопированные файлы.**

На экране появится изображение.

---

#### **Примечание**

- Для импорта видеозаписей в формате AVCHD и для работы с ними используйте программу “iMovie”, поставляемую с компьютером Macintosh.

## Отмена USB-соединения

Выполните процедуру, описанную ниже в шагах 1 – 3, перед выполнением следующих операций.

- Отсоединение кабеля USB.
- Извлечение карты памяти.
- Выключение фотоаппарата.

**1 Дважды щелкните пиктограмму отключения на панели задач.**

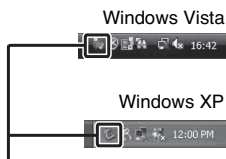

Пиктограмма отключения

**2 Щелкните  (Запоминающие устройство USB) → [Остановить].**

**3 Подтвердите выбор устройства в окне подтверждения, затем щелкните [ОК].**

### Примечание

- При работе с компьютером Macintosh перетащите сначала пиктограмму карты памяти или привода на пиктограмму “Корзина”, и фотоаппарат будет отключен от компьютера.

# Создание диска с видеозаписями



Можно создать диск из видеозаписей в формате AVCHD, сделанных фотоаппаратом.

## Выбор способа создания диска

Выберите способ, который наиболее подходит проигрывателю дисков.

Подробнее о создании дисков с использованием “PMB” см. “Справка PMB”



Информацию об импорте видеофайлов см. на стр. 187.

Проигрыватель	Способ	Тип диска
<b>Устройства для воспроизведения дисков Blu-ray</b> (проигрыватель дисков Blu-ray, PlayStation®3 и т. д.)	Создание диска Blu-ray из видеозаписей и фотоснимков, импортированных в компьютер при помощи “PMB”.	 Blu-ray
<b>Устройства для воспроизведения дисков AVCHD</b> (Sony проигрыватель дисков Blu-ray, PlayStation®3 и т. д.)	Создание диска AVCHD из видеозаписей и фотоснимков, импортированных в компьютер при помощи “PMB”.	 AVCHD
	Создание диска AVCHD при помощи записывающего устройства/рекордера DVD, кроме DVD Direct Express.	
<b>Устройства для воспроизведения обычных дисков DVD</b> (проигрыватель DVD, компьютер, воспроизводящий диски DVD, и т. д.)	Создание диска с изображениями стандартного качества (STD) из видеозаписей и фотоснимков, импортированных в компьютер при помощи “PMB”.	 STD

## Примечания

- При использовании Sony DVDirect (записывающее DVD-устройство) можно передавать данные путем установки карты памяти в гнездо для карт памяти записывающего DVD-устройства, или путем подключения фотоаппарата к записывающему DVD-устройству при помощи кабеля USB.
- При работе с Sony DVDirect (записывающее DVD-устройство) убедитесь, что используется новейшая версия микропрограммного обеспечения записывающего DVD-устройства.  
Ἰἄḁḁḁḁḁḁ ḁḁḁḁḁḁḁḁ ḁḁ. ḁḁ ḁḁḁḁḁ:  
<http://sony.storagesupport.com/>

## Характеристики дисков различных типов

На диск Blu-ray можно записывать видео с высокой четкостью изображения (HD) и большей длительностью, чем на диски DVD.	 Blu-ray
Фильмы с качеством изображения высокой четкости (HD) можно записать на носители DVD, такие как диски DVD-R, при этом создается диск с качеством изображений высокой четкости (HD). <ul style="list-style-type: none"><li>• Диск с высокой четкостью изображения (HD) можно воспроизводить на устройствах формата AVCHD, таких как проигрыватель дисков Sony Blu-ray и PlayStation®3. Диск этого типа нельзя воспроизвести на обычных DVD-проигрывателях.</li></ul>	 AVCHD
Фильмы с качеством изображений стандартной четкости (STD), преобразованные из фильмов с качеством изображений высокой четкости (HD), можно записать на носители DVD, такие как диски DVD-R, при этом создается диск с качеством изображения стандартной четкости (STD).	 STD

## Типы дисков, которые можно использовать с программой “PMB”

С программой “PMB” можно использовать 12-см диски следующих типов. Подробнее о дисках Blu-ray см. стр. 194.

Тип диска	Характеристики
DVD-R/DVD+R/DVD+R DL	Не допускает перезаписывание
DVD-RW/DVD+RW	Допускает перезаписывание

- Проводите обслуживание устройства PlayStation®3, чтобы всегда использовать новейшую версию системного ПО PlayStation®3.
- PlayStation®3 могут не продаваться в некоторых странах или регионах.

## Создание диска AVCHD

Можно создать диск AVCHD с высокой четкостью изображения (HD) из видеозаписей формата AVCHD, импортированных в компьютер при помощи поставляемой программы “PMB”.

**1 При помощи “PMB” выберите видеозаписи AVCHD, которые необходимо записать.**

**2 Щелкните  (Создать диски), чтобы выбрать [Создать диски AVCHD (HD)].**

Появится экран, используемый для создания диска.

- Подробнее см. “Справка PMB.”

### Примечания

- Заранее установите “PMB”.
- На диск AVCHD нельзя записать фотоснимки и видеофайлы MP4.
- Процесс создания диска может длиться долго.

### Воспроизведение диска AVCHD на компьютере

Для воспроизведения дисков AVCHD можно использовать программу “Player for AVCHD”, которая устанавливается вместе с “PMB”.

Чтобы запустить эту программу, щелкните [Пуск] → [Все программы] → [PMB] → [PMB Launcher] → [Вид] → [Player for AVCHD].

Подробное описание порядка работы см. в Справке для “Player for AVCHD”.

### Примечание

- В зависимости от конфигурации компьютера, видеозаписи могут воспроизводиться неплавно.

## Создание диска Blu-ray

Можно создать диск Blu-ray с видеозаписями AVCHD, предварительно импортированными в компьютер. Компьютер должен поддерживать функции создания дисков Blu-ray.

Для создания дисков Blu-ray можно использовать BD-R (не допускают перезаписывания) и BD-RE (допускают перезаписывание). На диск любого типа невозможно дописать данные по окончании процесса создания.

Щелкните [Программа расширения для дисков BD] на экране установки “PMB” и установите этот дополнительный модуль согласно инструкциям на экране.

Во время установки [Программа расширения для дисков BD] компьютер должен быть подключен к Интернету.

Подробнее см. “Справка PMB”

## Создание диска со стандартной четкостью изображения (STD)

Можно создать диск со стандартной четкостью изображения (STD) из видеозаписей формата AVCHD, импортированных в компьютер при помощи поставляемой программы “PMB”.

---

**1 При помощи “PMB” выберите видеозаписи AVCHD, которые необходимо записать.**

---

**2 Щелкните  (Создать диски), чтобы выбрать [Создать диски DVD-Video (STD)].**

Появится экран, используемый для создания диска.

- Подробнее см. “Справка PMB.”

---

### Примечания

- Заранее установите “PMB”.
- На диск нельзя записать видеофайлы MP4.
- Процесс создания диска будет длиться дольше, так как видеофайлы AVCHD преобразуются в файлы стандартной четкости (STD).
- Для выполнения первой операции создания диска DVD-Video (STD) требуется подключение к Интернету.

# Определение данных DPOF

С помощью фотоаппарата можно указать, какие фотоснимки и в каком количестве следует напечатать, прежде чем выполнять печать в ателье или на своем принтере. Выполните процедуру, приведенную ниже.

Параметры DPOF сохраняются с изображениями после печати. Рекомендуется удалить их после печати.

## Определение/удаление данных DPOF для выбранных изображений

**1** Кнопка MENU →  1 → [Укажите печать] → [Настройка DPOF] → [Неск. снимков]

**2** Выберите изображение при помощи  на кнопке управления.

**3** Выберите количество отпечатков, нажимая на центр кнопки управления.

- Для удаления данных DPOF установите количество на “0”.

**4** Нажмите кнопку MENU.

**5** Выберите [Ввод] при помощи , затем нажмите центр кнопки управления.

### Примечания

- Нельзя задать данные DPOF для файлов RAW.
- Можно указать любое количество до 9.

## Печать даты на изображениях

Изображения можно напечатать с указанной на них датой.

Положение даты (внутри или снаружи снимка, размер шрифта и т.п.) зависит от используемого принтера.

**Кнопка MENU →  1 → [Укажите печать] → [Печать даты] → [Вкл]**

### **Примечание**

- В зависимости от принтера, данная функция может отсутствовать.

# Технические характеристики

## Фотоаппарат

### [Система]

Тип фотоаппарата  
Цифровой фотоаппарат со сменным объективом

Объектив объектив А-переходник

### [Датчик изображения]

Формат изображения  
Датчик CMOS 23,5×15,6 мм (формат APS-C)

Общее количество пикселей датчика изображения  
Прибл. 16 500 000 пикселей

Количество эффективных пикселей фотоаппарата  
Прибл. 16 200 000 пикселей

### [SteadyShot]

Система Механизм сдвига датчика изображения  
Действие Прибл. 2,5 – 4 EV по выдержке (в зависимости от условий съемки и установленного объектива)

### [Пылезащита]

Система Антистатическое покрытие на низкочастотном фильтре и механизме сдвига датчика изображения

### [Система автоматической фокусировки]

Система Система фазового детектирования TTL, 15 точек (3 точками крестового типа)

Диапазон чувствительности  
От –1 до 18 EV (эквивалент ISO 100)

Подсветка АФ  
Прибл. от 1 до 5 м

### [Live View]

Тип Основной датчик Live View (механизм полупрозрачного зеркала)

Формат изображения  
Датчик CMOS “Exmor”

Покрытие кадра  
100%

### [Электронный видоискатель]

Тип Электронный видоискатель (цветной)

Размер экрана  
1,2 см (тип 0,46)

Общее количество точек эквивалент 1 440 000 точек

Эффективный размер экрана  
1,1 см (тип 0,43)

Эффективное количество точек эквивалент 1 152 000 точек

Покрытие кадра  
100%

Увеличение  
1,10 с объективом 50 мм на бесконечности, –1 м<sup>-1</sup> (дптр)

Положение глаза  
Прибл. 19 мм от  
видоискателя, 18 мм от  
рамки видоискателя  
при  $-1 \text{ м}^{-1}$

Диоптрийная коррекция  
От  $-4,0$  до  $+4,0 \text{ м}^{-1}$   
(дптр)

### [ЖК-монитор]

ЖК-панель 7,5 см (тип 3,0) TFT

Общее количество точек  
921 600 (640 × 3 (RGB)  
480) точек

### [Управление экспозицией]

Измерительный элемент  
Датчик CMOS “Exmor”

Метод экспозамера  
Экспозамер по 1200  
сегментам

Диапазон измерения  
От  $-2$  до  $+17 \text{ EV}$   
мультисегментный,  
центрально-  
взвешенный, точечный  
(эквивалент ISO 100 с  
объективом F1.4)

Чувствительность ISO  
(рекомендуемый  
показатель  
экспозиции)  
AUTO, ISO от 100 до  
12800

Коррекция экспозиции  
 $\pm 2,0 \text{ EV}$  (с шагом  $1/3$   
EV)

### [Затвор]

Тип С электронным  
управлением,  
вертикального хода,  
шторно-целевого типа

Диапазон выдержек От  $1/4000$  сек  
до 30 сек, выдержка от  
руки, (с шагом  $1/3 \text{ EV}$ )

Скорость синхронизации вспышки  
 $1/160$  сек

### [Встроенная вспышка]

Ведущее число вспышки  
GN 10 (в метрах при  
ISO 100)

Время перезарядки  
Прибл. 4 сек

Зона покрытия вспышки  
Покрывает угол охвата  
18 мм объектива  
(фокусное расстояние  
по маркировке на  
объективе)

Коррекция экспозиции вспышки  
 $\pm 2,0 \text{ EV}$  (с шагом  $1/3$   
EV)

### [Формат записи данных]

Формат файла  
Неподвижные  
изображения:  
Совместим с JPEG  
(DCF Ver. 2.0, Exif Ver.  
2.3, MPF Baseline),  
совместим с DPOF  
Неподвижные  
изображения 3D: MPO-  
совместимые  
(расширенное MPF  
(несовпадающее  
изображение))

Видео (формат AVCHD)  
Совместим с AVCHD  
Ver. 1.0  
Видео: MPEG-4 AVC/  
H.264  
Аудио: Dolby Digital  
2ch, с Dolby Digital  
Stereo Creator

- Изготовлено по  
лицензии ко мпании  
Dolby Laboratories.

Видео (формат MP4)

Видео: MPEG-4 AVC/  
H.264  
Аудио: MPEG-4 AAC-  
LC 2ch

### [Носители данных]

“Memory Stick PRO  
Duo”, карта SD

### [Входные/выходные разъемы]

USB miniB  
HDMI HDMI minijack (тип C)  
Разъем микрофона  
Ø 3,5 мм Stereo  
minijack

Разъем REMOTE

### [Питание, общая информация]

Используемый батарейный блок  
Подзаряжаемый  
батарейный блок NP-  
FW50

### [Прочее]

Exif Print Совместимый  
PRINT Image Matching III  
Совместимый  
Размеры Прибл. 124,4 × 92 ×  
84,7 мм (Ш/В/Г, без  
выступающих  
элементов)  
Вес Прибл. 473 г (с  
батареями и “Memory  
Stick PRO Duo”)  
Прибл. 415 г (только  
корпус)  
Рабочая температура  
От 0 до 40°C  
USB-соединение  
Hi-Speed USB  
(совместимость с USB  
2.0)

### Зарядное устройство BC-VW1

Вход 100 В – 240 В перем., 50  
Гц/60 Гц, 4,2 Вт

Выход 8,4 В пост. тока, 0,28 А

Рабочий диапазон температур  
От 0 до 40°C

Диапазон температуры хранения  
От -20 до +60°C

Габаритные размеры  
Прибл. 63 × 95 × 32 мм  
(Ш/В/Г)

Вес Прибл. 85 г

Класс защиты от поражения  
электрическим током II

### Перезаряжаемый батарейный блок NP-FW50

Используемая батарея  
Литий-ионная батарея

Максимальное напряжение  
8,4 В пост. тока

Номинальное напряжение  
7,2 В пост. тока

Максимальное напряжение  
зарядки  
8,4 В пост. тока

Максимальный ток зарядки  
1,02 А

Емкость  
Типичная 7,7 Вт\*ч (1 080 мА\*ч)  
Минимальная 7,3 Вт\*ч (1 020  
мА\*ч)

Габаритные размеры  
Прибл. 31,8 × 18,5 × 45  
мм (Ш/В/Г)

Вес Прибл. 57 г

## Объектив

Название (Название модели)	DT 18-55mm F3.5-5.6 SAM (SAL1855)	DT 55-200mm F4-5.6 SAM (SAL55200-2)
Эквивалент фокусного расстояния 35-мм камеры*1 (мм)	27–82,5	82,5–300
Групп-элементов в объективе	7–8	9–13
Угол обзора*1	76°-29°	29°-8°
Минимальная фокусировка*2 (м)	0,25	0,95
Максимальное увеличение (X)	0,34	0,29
Минимальное значение диафрагмы	f/22-36	f/32-45
Диаметр фильтра (мм)	55	55
Размеры (максимальный диаметр × высота) (прибл., мм)	69,5×69	71,5×85
Вес (прибл., г)	210	305

\*1 Значения для фокусного расстояния эквивалентного 35-мм камере основаны на Цифровой фотоаппарат со сменным объективом с датчиком изображения APS-C.

\*2 Минимальное фокусное расстояние - это наименьшее расстояние между датчиком изображения и объектом.

- Этот объектив оборудован кодирующим устройством расстояния. Кодирующее устройство расстояния позволяет более точно измерять расстояние (ADI), используя вспышку для ADI.
- В зависимости от механизма объектива фокусное расстояние может изменяться с любым изменением расстояния съемки. Фокусное расстояние предполагает, что объектив фокусируется на бесконечность.
- Положение бесконечности позволяет выполнить некоторые настройки для компенсации сдвига фокуса в результате изменения температуры. Для съемки объекта на расстоянии бесконечности в режиме MF, используйте видоискатель и установите фокусировку.

Конструкция и технические характеристики могут быть изменены без уведомления.

## О фокусном расстоянии

Угол обзора данного фотоаппарата уже, чем у 35-мм камеры. Можно приблизительно определить эквивалент фокусного расстояния 35-мм камеры для фотосъемки с таким же углом обзора, увеличив фокусное расстояние объектива наполовину.

Например, 50-мм объектив приблизительно соответствует 75-мм объективу 35-мм пленочного фотоаппарата.

## О совместимости форматов данных изображений

- Данная фотокамера соответствует универсальному стандарту DCF (Design rule for Camera File system), разработанному ассоциацией JEITA (Japan Electronics and Information Technology Industries Association).
- Воспроизведение изображений, записанных фотоаппаратом, на другой аппаратуре и воспроизведение фотоаппаратом изображений, записанных или отредактированных на другой аппаратуре, не гарантируются.

## Торговые марки

- **α** является торговой маркой корпорации Sony Corporation.
- “Memory Stick”, , “Memory Stick PRO”, MEMORY STICK PRO, “Memory Stick Duo”, MEMORY STICK DUO, “Memory Stick PRO Duo”, MEMORY STICK PRO DUO, “Memory Stick PRO-HG Duo”, MEMORY STICK PRO-HG DUO, “Memory Stick Micro”, “MagicGate” и MAGICGATE являются торговыми марками Sony Corporation.
- “InfoLITHIUM” является торговой маркой Sony Corporation.
- “PhotoTV HD” является торговой маркой Sony Corporation.
- “AVCHD” и логотип “AVCHD” являются торговыми марками Panasonic Corporation и Sony Corporation.
- Blu-ray Disc™ и Blu-ray™ являются торговыми марками Blu-ray Disc Association.
- Dolby и символ двойного D являются торговыми марками Dolby Laboratories.
- Microsoft, Windows, DirectX и Windows Vista являются либо зарегистрированными торговыми марками, либо торговыми марками корпорации Microsoft Corporation в Соединенных Штатах Америки и/или в других странах.

- HDMI, логотип HDMI и High-Definition Multimedia Interface являются торговыми марками или зарегистрированными торговыми марками HDMI Licensing LLC.
- Macintosh и Mac OS являются торговыми марками или зарегистрированными торговыми марками Apple Inc.
- PowerPC является зарегистрированной торговой маркой IBM Corporation в США.
- Intel, Intel Core, MMX и Pentium являются торговыми марками или зарегистрированными торговыми марками корпорации Intel Corporation.
- Логотип SDXC является торговой маркой SD-3C, LLC.
- Eye-Fi является торговой маркой Eye-Fi Inc.
- MultiMediaCard является торговой маркой ассоциации MultiMediaCard.
- “PS” и “PlayStation” являются зарегистрированными торговыми марками Sony Computer Entertainment Inc.
- Adobe является зарегистрированной торговой маркой или торговой маркой Adobe Systems Incorporated в Соединенных Штатах Америки и/или других странах.
- Кроме того, названия систем и изделий, используемые в данном руководстве, являются, в общем, торговыми марками

или зарегистрированными торговыми марками их соответствующих разработчиков или производителей. Вместе с тем, в данном руководстве знаки ™ или ® используются не во всех случаях.



- Добавьте еще больше удовольствий с PlayStation 3, загрузив приложение для PlayStation 3 с PlayStation Store (там, где доступно).
- Приложение для PlayStation 3 требует учетной записи PlayStation Network и загрузки приложения. Доступно в регионах, где доступно PlayStation Store.



# Устранение неисправностей

Если в фотоаппарате имеется неисправность, попробуйте выполнить следующие действия по ее устранению. Проверьте пункты, указанные на стр. 203 – 212. Обратитесь к своему дилеру Sony или в местный авторизованный сервисный центр Sony.

❶ Выполните следующие действия.

❷ Извлеките батарейный блок, подождите минуту, снова установите батарейный блок и включите питание.

❸ Выполните сброс настроек (стр. 178).

❹ Обратитесь к своему дилеру Sony или в местный авторизованный сервисный центр Sony.

## Батарейный блок и питание

### Не удается установить батарейный блок.

- Вставляя батарейный блок, используйте край батарейного блока для нажатия рычага фиксатора (стр. 21).
- Разрешается использование только батарейного блока NP-FW50. Убедитесь, что используется батарейного блока NP-FW50.

### Неправильная индикация оставшегося заряда батареи, или индикатор показывает достаточный заряд батареи, но заряд быстро истощается.

- Данное явление происходит, когда фотоаппарат используется в месте с чрезмерно высокой или чрезмерно низкой температурой (стр. 217).
- Батарейный блок разрядился. Установите заряженный батарейный блок (стр. 19).
- Батарейный блок вышел из строя (стр. 24). Замените его на новый.

---

### **Не удается включить фотоаппарат.**

- Правильно установите батарейный блок (стр. 21).
- Батарейный блок разрядился. Установите заряженный батарейный блок (стр. 19).
- Батарейный блок вышел из строя (стр. 24). Замените его на новый.

---

### **Питание внезапно отключается.**

- Если с фотоаппаратом не выполняется никаких операций в течение определенного периода времени, фотоаппарат переходит в режим экономии питания и будет практически отключен. Для отмены режима экономии питания выполните какое-либо действие с фотоаппаратом, например нажмите кнопку затвора наполовину (стр. 173).

---

### **Во время зарядки батарейного блока индикатор CHARGE мигает.**

- Разрешается использование только батарейного блока NP-FW50. Убедитесь, что используется батарейного блока NP-FW50.
- Если производится зарядка батареи, которая долгое время не использовалась, индикатор CHARGE может мигать.
- Есть два режима мигания индикатора CHARGE: быстрый (с интервалом прибл. 0,15 с) и медленный (с интервалом прибл. 1,5 сек). Если индикатор мигает быстро, извлеките батарейный блок и снова надежно установите его. Если индикатор CHARGE по-прежнему мигает быстро, это указывает на неисправность батарейного блока. Медленное мигание свидетельствует о том, что процесс зарядки остановлен из-за того, что температура окружающей среды находится за пределами диапазона, предназначенного для зарядки батарейного блока. Когда температура окружающей среды вернется к приемлемым значениям, зарядка возобновится и индикатор CHARGE будет светиться.  
Заряжайте батарейный блок при температуре от 10 до 30°C.

## **Фотосъемка**

### **При включении питания в режиме видеоискателя на ЖК-мониторе ничего не отображается.**

- Если с фотоаппаратом не выполняется никаких операций в течение определенного периода времени, фотоаппарат переходит в режим экономии питания и будет практически отключен. Для отмены режима экономии питания выполните

какое-либо действие с фотоаппаратом, например нажмите кнопку затвора наполовину (стр. 173).

---

### **Изображение в видеискателе недостаточно четкое.**

- Выполните соответствующую настройку с помощью диска диоптрийной коррекции (стр. 32).

---

### **В видеискателе отсутствует изображение.**

- [Настр. FINDER/LCD] установлен на [Ручной]. Нажмите кнопку FINDER/LCD (стр. 42).

---

### **Затвор не спускается.**

- Используется карта памяти с переключателем защиты от записи, установленным в положение LOCK. Установите переключатель в положение записи.
- Проверьте свободную емкость карты памяти (стр. 35).
- Запись изображения невозможна во время зарядки встроенной вспышки (стр. 113).
- Затвор не спускается, если объект находится не в фокусе.
- Неправильно установлен объектив. Правильно установите объектив (стр. 27).
- Если фотоаппарат присоединяется к другому устройству, такому как астрономический телескоп, установите параметр [Спуск б/объектива] на [Вкл] (стр. 174).
- Возможно, объект требует специальной фокусировки (стр. 102). Используйте функцию блокировки фокуса или ручной фокусировки (стр. 103, 106).

---

### **Запись занимает длительное время.**

- Активирована функция шумоподавления (стр. 169). Это не является неисправностью.
- Выполняется съемка в режиме RAW (стр. 163). Поскольку файл данных RAW большой, съемка в режиме RAW может длиться дольше.
- Выполняется обработка изображения в режиме “Авто HDR” (стр. 127).

---

### **Одно и то же изображение снято несколько раз.**

- Режим протяжки установлен на [Непрер.съемка] или [Брекет.: Непрер.]. Установите его на [Покадр. съемка] (стр. 138).
- Режим экспозиции установлен на Непрерывную съемку с масштабированием с приоритетом АЭ (стр. 80).

- Режим экспозиции установлен на AUTO+, а параметр [Извл. избобр. Auto+] имеет значение [Выкл] (стр. 68).
- 

### **Изображение не сфокусировано.**

- Объект находится слишком близко. Выясните величину минимального фокусного расстояния объектива.
  - Съемка выполняется в режиме ручной фокусировки, установите рычаг режима фокусировки на AF (автофокусировка) (стр. 100).
  - Если объектив имеет переключатель режима фокусировки, установите его в положение AF.
  - Недостаточное общее освещение.
- 

### **Функция Eye-Start AF не работает.**

- Установите параметр [Eye-Start AF] на [Вкл] (стр. 42).
  - Нажмите кнопку затвора наполовину.
- 

### **Вспышка не работает.**

- Режим вспышки установлен на [Автовспышка]. Если необходимо проверить, что вспышка срабатывает нормально, установите режим вспышки на [Заполн. вспышка] (стр. 113).
- 

### **Вспышка перезаряжается слишком долго.**

- Вспышка сработала несколько раз за короткий период времени. Если вспышка сработала несколько раз, то во избежание перегрева фотокамеры процесс перезарядки может занять больше времени, чем обычно.
- 

### **Изображение, снятое со вспышкой, слишком темное.**

- Если объект находится вне диапазона действия вспышки (расстояние, на которое распространяется свет вспышки), изображение будет темным, поскольку свет вспышки не достигает объекта. При изменении чувствительности ISO диапазон вспышки также изменяется (стр. 115).
- 

### **Дата и время записываются неправильно.**

- Установите правильные дату и время (стр. 30).
- Часовой пояс, заданный параметром [Часовой пояс], отличается от фактического. Повторите установку параметра [Часовой пояс] (стр. 30).

---

**При нажатии кнопки затвора наполовину мигает индикация диафрагмы и (или) выдержки.**

- Если объект слишком яркий или темный, то он находится за пределами возможностей фотоаппарата. Измените настройки фотоаппарата.

---

**Изображение имеет беловатый цвет (засветка). На изображении появляется размытость (двоение изображения).**

- Фотоснимок был снят при сильном источнике света, и через объектив прошел излишний свет. Установите бленду.

---

**Углы фотоснимка слишком темные.**

- Если используется какой-либо фильтр или светозащитная бленда, снимите их и попробуйте выполнить съемку еще раз. В зависимости от толщины фильтра и в результате неправильного крепления светозащитной бленды, на фотоснимке могут частично появиться фильтр или светозащитная бленда. Оптические свойства некоторых объективов могут привести к тому, что периферийные участки фотоснимков окажутся слишком темными (недостаточное освещение).

---

**Глаза людей на снимке выглядят красными.**

- Включите функцию уменьшения эффекта красных глаз (стр. 116).
- Подойдите ближе к объекту и выполните съемку со вспышкой в пределах диапазона действия вспышки (стр. 115).

---

**На ЖК-мониторе появляются и остаются точки.**

- Это не является неисправностью. Эти точки не записываются (стр. 6).

---

**Размытое изображение.**

- Фотоснимок был сделан в темном месте без вспышки, что привело к дрожанию фотоаппарата. Рекомендуется использование штатива или вспышки (стр. 64, 113).

---

**На ЖК-мониторе или в видоискателе мигает шкала EV ◀ ▶.**

- Объект слишком яркий или слишком темный для диапазона экспозамера фотоаппарата.

## Просмотр фотоснимков

### **Фотоаппарат не воспроизводит изображения.**

- Имя папки или файла было изменено на компьютере (стр. 187).
- Если файл изображения был обработан на компьютере или если файл изображения был записан при помощи модели, отличной от модели используемого фотоаппарата, воспроизведение на этом фотоаппарате не гарантируется.
- Для воспроизведения изображений, сохраненных на компьютере при помощи фотоаппарата, воспользуйтесь программой “PMB”.
- Фотоаппарат находится в режиме USB. Отмените USB-соединение (стр. 190).

## Удаление или редактирование изображений

### **Фотоаппарат не удаляет изображение.**

- Отмените защиту (стр. 154).

---

### **Изображение удалено по ошибке.**

- Восстановление удаленного изображения невозможно. Рекомендуется защищать изображения, которые не подлежат удалению (стр. 154).

---

### **Невозможно установить метку DPOF.**

- Нельзя задать метки DPOF для файлов формата RAW.

## Компьютеры

### **Неизвестно, совместима ли операционная система компьютера с фотоаппаратом.**

- См. раздел “Использование компьютера” (стр. 181).

---

### **Компьютер не распознает фотоаппарат.**

- Убедитесь, что фотоаппарат включен.
- Если уровень заряда батареи низкий, установите заряженный батарейный блок (стр. 19) или используйте адаптер переменного тока (продается отдельно).
- Используйте кабель USB (прилагается) (стр. 187).
- Отсоедините кабель USB и плотно подсоедините его еще раз.
- Установите параметр [USB-соединение] на [Съемный диск] (стр. 187).

- Отсоедините от USB-разъемов компьютера все оборудование, кроме фотоаппарата, клавиатуры и мыши.
- Подключите фотоаппарат непосредственно к компьютеру, а не через USB-концентратор или другое устройство (стр. 187).

---

### **Изображения не копируются.**

- Правильно выполните USB-соединение фотоаппарата с компьютером (стр. 187).
- Выполните предписанную процедуру копирования для используемой операционной системы (стр. 187).
- Изображения, записанные в процессе съемки на карту памяти, отформатированную на компьютере, возможно, не удастся скопировать в компьютер. Выполняйте съемку, используя карту памяти, отформатированную фотоаппаратом (стр. 165).

---

### **Изображение не воспроизводится на компьютере.**

- Если используется программа “PMB”, см. “Справка PMB.”
- Обратитесь к изготовителю компьютера или программного обеспечения.

---

### **Программа “PMB” не запускается автоматически после установления USB-соединения.**

- Выполните USB-соединение после включения компьютера (стр. 187).

## **карта памяти**

---

### **Карта памяти не устанавливается в фотоаппарат.**

- Неверная ориентация карты памяти. Вставляйте карту в правильном направлении (стр. 21).

---

### **Невозможно выполнить запись на карту памяти.**

- Карта памяти заполнена. Удалите ненужные изображения (стр. 155).
- Установлена карта памяти, непригодная для использования (стр. 21).

---

### **Карта памяти отформатирована по ошибке.**

- При форматировании удаляются все данные с карты памяти. Их восстановление невозможно.

### **Невозможно напечатать изображения.**

- Снимки в формате RAW напечатать нельзя. Чтобы напечатать изображения в формате RAW, сначала преобразуйте их в формат JPEG при помощи программы “Image Data Converter SR”, находящейся на прилагаемом компакт-диске.

---

### **Цвет изображения выглядит странно.**

- При печати изображений, записанных в режиме Adobe RGB, на принтерах sRGB, не совместимых с Adobe RGB (DCF2.0/Exif2.21), изображения печатаются с более низким уровнем интенсивности цвета (стр. 131).

---

### **При печати обрезаются края изображений.**

- В зависимости от принтера, могут обрезаться левый, правый, верхний или нижний края. Обычно боковая сторона изображения обрезается при печати изображения, снятого в формате [16:9].
- Если вы печатаете на своем принтере, отмените установки обрезки или печати без полей. Обратитесь к изготовителю принтера, чтобы узнать, имеет ли принтер данные функции.
- Если вы печатаете в ателье, спросите, можно ли распечатать изображения без обрезки обоих краев.

---

### **На изображениях не печатается дата.**

- С помощью программы “PMB” можно напечатать изображения с датой (стр. 186).
- Данный фотоаппарат не имеет функции наложения даты на изображения. Тем не менее, так как изображения, снятые данным фотоаппаратом, содержат информацию о дате съемки, можно напечатать изображения с наложенной на них датой, если принтер или программа распознает информацию в формате Exif. По вопросу совместимости с данными Exif обратитесь к изготовителю принтера или ПО.
- Если снимки печатаются в ателье, то по вашей просьбе изображения могут быть напечатаны с датой.

### **Объектив запотел.**

- Произошла конденсация влаги. Выключите фотоаппарат и оставьте его примерно на час перед использованием (стр. 217).

---

### **После включения фотоаппарата появилось сообщение “Выбор Часового пояса/ Даты/Времени.”**

- Фотоаппарат без батарейного блока или с почти разряженной батареей некоторое время не использовался. Зарядите батарейный блок и снова установите дату (стр. 30, 218). Если установка даты теряется при каждой зарядке батарейного блока, обратитесь за консультацией к своему дилеру Sony или в местный авторизованный сервисный центр Sony.

---

### **Количество доступных для записи фотоснимков не уменьшается или уменьшается на два за один раз.**

- При съемке с использованием формата JPEG степень сжатия и размер изображения после сжатия зависят от изображения (стр. 163).

---

### **Настройка сбрасывается без выполнения операции сброса.**

- Батарейный блок был извлечен при выключателе питания в положении ON. При извлечении батарейного блока убедитесь, что фотоаппарат выключен и индикатор доступа не светится (стр. 15, 21).

---

### **Фотоаппарат работает неправильно.**

- Выключите фотоаппарат. Извлеките и вставьте снова батарейный блок. Если фотоаппарат горячий, извлеките батарейный блок и дайте ему остыть перед выполнением этой корректирующей процедуры.
- Отсоедините штексель питания, если используется адаптер переменного тока (продается отдельно). Подключите штексель питания и снова включите фотоаппарат. Если после этого фотоаппарат все равно не работает, обратитесь за консультацией к своему дилеру Sony или в местный авторизованный сервисный центр Sony.

---

### **Мигают пять полос на шкале SteadyShot.**

- Функция SteadyShot не работает. Можно продолжать съемку, но функция SteadyShot не будет работать. Выключите и включите фотоаппарат. Если шкала SteadyShot продолжает мигать, обратитесь за консультацией к своему дилеру Sony или в местный авторизованный сервисный центр Sony.

---

### **На экране отображается "--E-".**

- Извлеките и снова установите карту памяти. Если сообщение не исчезает, отформатируйте карту памяти.

# Предупреждающие сообщения

При появлении следующих сообщений выполните приведенные ниже инструкции.

---

## Несовместимая батарея. Используйте соответств. тип.

- Используется несовместимый батарейный блок.

---

## Выбор Часового пояса/Даты/Времени.

- Установите часовой пояс, дату и время. Если фотоаппарат не использовался в течение длительного времени, зарядите его встроенный аккумулятор (стр. 30, 218).

---

## Недостаточно питания.

- Предпринималась попытка выполнить операцию [Режим очистки] при недостаточном уровне заряда батареи. Зарядите батарейный блок или используйте адаптер переменного тока (продается отдельно).

---

Работа с картой памяти невозможна.

## Форматировать?

- Карта памяти была отформатирована на компьютере, и формат файла был изменен. Выберите [Ввод], затем отформатируйте карту памяти. Эту карту памяти можно использовать снова, но все ранее записанные на ней данные будут удалены. Процесс форматирования занимает некоторое время. Если это сообщение появляется снова, замените карту памяти.

---

## Ошибка карты памяти

- Установлена несовместимая карта памяти или форматирование не выполнено.

---

## Повторно вставьте карту памяти.

- Установленную карту памяти невозможно использовать с фотоаппаратом.
- Карта памяти повреждена.
- Загрязнены контакты карты памяти.

---

## **Карта памяти заблокирована.**

- Используется карта памяти с переключателем защиты от записи, установленным в положение LOCK. Установите переключатель в положение записи.

---

## **Нормальная запись/ воспроизведение с карты памяти не гарантируются.**

- Установленную карту памяти невозможно использовать с фотоаппаратом.

---

## **Обработка...**

- Процесс шумоподавления при длительной выдержке длится столько, сколько затвор оставался открытым. Пока выполняется шумоподавление, дальнейшая съемка невозможна.

---

## **Невозможно отобразить.**

- Фотоснимки, записанные с помощью других фотоаппаратов или измененные с помощью компьютера, могут не отображаться.

---

## **Проверьте крепл. объектива. Исполъз. несовм. объек. можно разрешить в меню польъз. установок.**

- Объектив установлен неправильно или не установлен.
- Если фотоаппарат присоединяется к астрономическому телескопу или подобному устройству, установите параметр [Спуск б/объектива] на [Вкл].

---

## **Нет фотоснимков. Нет видеозаписей.**

- На карте памяти нет изображений.

---

## **Изображение защищено.**

- Предпринималась попытка удаления защищенных изображений.

---

## **Невозможно напечатать.**

- Предпринималась попытка пометить файлы RAW меткой DPOF.

---

## **Камера перегрелась. Позвольте камере остыть.**

- Фотоаппарат нагрелся в результате непрерывной съемки. Отключите питание. Дайте фотоаппарату остыть и дождитесь, когда он будет снова готов к съемке.



- Температура внутри фотоаппарата увеличилась до неприемлемого уровня вследствие продолжительного записывания. Остановите процесс записи.

---

### **Выполнение записи в этом формате видеосъемки невозможно.**

- Установите параметр [Видео: форм. файл.] на [MP4].



- Количество изображений превысило предельное значение для функции управления данными в файле базы данных фотоаппарата.



- Невозможна регистрация в файле базы данных. Импортируйте все изображения в компьютер при помощи программы “PMB” и восстановите карту памяти.

---

### **Ошибка фотоаппарата Системная ошибка**

- Отключите питание, извлеките батарейный блок, затем повторно вставьте его. Если это сообщение появляется часто, обратитесь за консультацией к своему дилеру Sony или в местный уполномоченный сервисный центр Sony.

---

### **Ошибка файла базы изображений. Выполните перезагрузку.**

- Неисправность в файле базы данных изображений. Выполните функцию [Восстан. БД изобр.] (стр. 166).

---

### **Ошибка файла базы изображений. Восстановить?**

- Запись или воспроизведение видеозаписей в формате AVCHD невозможны из-за повреждения файла базы данных изображений. Для восстановления данных следуйте инструкциям на экране.

---

### **Невозможно увеличить. Невозможно повернуть кадр.**

- Возможно, изображения, записанные на других фотоаппаратах, не удастся увеличить или повернуть.

---

## **Нет измененных изображений**

- Предпринималась попытка задать данные DPOF, не указав изображений.

---

## **Создание дополнительных папок невозможно.**

- На карте памяти есть папка с именем, начинающимся с “999”. В этом случае создание других папок невозможно.

# Меры предосторожности

## Не используйте и не храните фотоаппарат в следующих местах

- В чрезмерно жарком, сухом или влажном месте  
В таких местах, как, например, в автомобиле, припаркованном под прямыми солнечными лучами, корпус фотоаппарата может деформироваться, что может привести к неисправности.
- Под прямыми лучами солнца или вблизи нагревательного прибора  
Корпус камеры может обесцветиться или деформироваться, и это может привести к неисправности.
- В месте, подверженном качающей вибрации
- Вблизи источников сильного магнитного поля
- В местах с повышенным содержанием песка или пыли  
Будьте осторожны, не допускайте попадания песка или пыли в камеру. Это может привести к неисправности фотоаппарата, и в некоторых случаях эта неисправность не может быть устранена.
- Влажные места  
На объективе может образоваться плесень.

## О хранении

Не забудьте надеть переднюю крышку объектива или крышку байонета, когда камера не используется.

Прикрепляя крышку байонета, удалите всю пыль с крышки перед установкой ее на фотоаппарат. При покупке комплекта объектива DT 18-55mm F3.5-5.6 SAM также приобретите заднюю крышку объектива ALC-R55.

## О температурах эксплуатации

Ваша камера предназначена для использования в диапазоне температур от 0 до 40°C. Не рекомендуется съемка в исключительно холодных или исключительно горячих местах, превышающих данный диапазон.

## О конденсации влаги

При быстром перемещении фотоаппарата из холодного места в теплое внутри или снаружи фотоаппарата может конденсироваться влага. Подобная конденсация влаги может привести к неисправности фотоаппарата.

## Как предотвратить конденсацию влаги

Если фотоаппарат перемещается из холодного места в теплое помещение,

положите его в пластиковый пакет и дайте ему возможность адаптироваться к новым условиям около часа или более.

### **Действия при конденсации влаги**

Выключите фотоаппарат и подождите около часа, пока влага не испарится. Учтите, что попытка выполнить съемку, когда внутри объектива остается влага, приводит к записи некачественных изображений.

### **О встроенном аккумуляторе**

Данный фотоаппарат имеет встроенный аккумулятор, предназначенный для сохранения даты, времени и других установок независимо от того, включено или выключено питание, заряжен батарейный блок или нет.

Этот аккумулятор постоянно заряжается в течение всего времени использования фотоаппарата. Если же фотоаппарат используется только в короткие промежутки времени, аккумулятор постепенно разряжается, и, если фотоаппарат не используется примерно в течение 3 месяцев, аккумулятор полностью разрядится. В этом случае перед эксплуатацией фотоаппарата не забудьте зарядить этот аккумулятор.

Вместе с тем, даже если аккумулятор не заряжен, можно пользоваться фотоаппаратом до тех пор, пока не понадобится записать дату и время. Если при каждой зарядке батареи настройки фотоаппарата сбрасываются на значения по умолчанию, возможно, истек срок службы встроенного аккумулятора. Обратитесь к своему дилеру Sony или в местный авторизованный сервисный центр Sony.

### **Способ зарядки встроенного аккумулятора**

Вставьте заряженный батарейный блок в камеру или подключите камеру к сетевой розетке при помощи адаптера переменного тока (продается отдельно) и оставьте камеру на 24 часа или более с выключенным питанием.

### **О картах памяти**

Не прикрепляйте этикетки и др. на карту памяти или на адаптер карты. Это может привести к неисправности.

### **Сведения о записи и воспроизведении**

- При первом использовании карты памяти с фотоаппаратом для стабильной работы карты памяти рекомендуется перед съемкой отформатировать карту при помощи фотоаппарата. Учтите, что

форматирование безвозвратно удаляет все данные с карты памяти, и их восстановление невозможно. Сохраните ценные данные в компьютере и т.д.

- В результате многократной записи и удаления изображений данные на карте памяти могут стать фрагментированными. Дальнейшее сохранение или запись видео может быть невозможным. В подобных случаях сохраните изображения в компьютере или другом устройстве и отформатируйте карту памяти (стр. 165).
- Перед съемкой событий, происходящих только один раз, выполните пробную съемку, чтобы убедиться в правильной работе фотоаппарата.
- Данный фотоаппарат не является пыле-, влагозащищенным и водонепроницаемым.
- Не смотрите на солнце или источник сильного света через снятый объектив или видискатель. Это может вызвать непоправимое поражение глаз. Или может привести к неисправности фотоаппарата.
- Не используйте фотоаппарат вблизи генераторов сильных радиоволн или источников излучения. Фотоаппарат может не выполнить запись или воспроизведение надлежащим образом.
- Использование фотоаппарата в местах с повышенным содержанием песка или пыли может привести к неисправности.
- Если произойдет конденсация влаги, удалите ее перед использованием фотоаппарата (стр. 218).
- Не трясите фотоаппарат и не стучите по нему. Помимо неисправности и невозможности выполнять запись изображений, это может привести к непригодности носителя информации или стать причиной искажения, повреждения или потери данных.
- Перед использованием вспышки очистите ее поверхность. Выделение тепла от вспышки может привести к тому, что грязь на поверхности вспышки вызовет обесцвечивание поверхности вспышки или же прилипнет к поверхности вспышки, в результате чего освещенность станет недостаточной.
- Храните фотоаппарат, прилагаемые принадлежности и т.п. в недоступном для детей месте. Они могут проглотить карту памяти и т.п. В случае возникновения подобной проблемы, немедленно обратитесь к врачу.

# Формат AVCHD

AVCHD — это формат высокой четкости для цифровых фотоаппаратов, используемый для записи сигнала высокой четкости (HD) в режимах 1080i\*<sup>1</sup> или 720p\*<sup>2</sup> при помощи эффективной технологии сжатия данных. Для сжатия видеоданных применяется технология MPEG-4 AVC/H.264, а для сжатия аудиоданных — система Dolby Digital или Linear PCM.

Формат MPEG-4 AVC/H.264 способен сжимать изображения с большей эффективностью, чем обычный формат сжатия изображений. Формат MPEG-4 AVC/H.264 позволяет записывать видеосигнал высокой четкости, производимый цифровой видеокамерой, на 8-см диски DVD, жесткие диски, флеш-память, карты памяти и т.д.

## Запись и воспроизведение при помощи фотоаппарата

Используя формат AVCHD, фотоаппарат выполняет запись указанных далее изображений высокой четкости (HD).

Видеосигнал\*<sup>3</sup>:

**1080 60i-совместимое устройство**

MPEG-4 AVC/H.264 1920 × 1080/60i

**1080 50i-совместимое устройство**

MPEG-4 AVC/H.264 1920 × 1080/50i

Аудиосигнал: Dolby Digital 2ch

Носитель данных: карта памяти

\*1 Режим 1080i

Режим высокой четкости, использующий 1080 эффективных строк развертки и чересстрочную развертку.

\*2 Режим 720p

Режим высокой четкости, использующий 720 эффективных строк развертки и прогрессивную развертку.

\*3 Данные, записанные в других форматах AVCHD, кроме указанных выше, не воспроизводятся на фотоаппарате.

# Съемка 3D-изображений

## Примечания о съемке

- Функция [3D-панорама] не пригодна для съемки:
  - подвижных объектов;
  - объектов, находящихся очень близко от фотоаппарата;
  - объектов, содержащих повторяющиеся элементы, такие как облицовочная плитка, а также малоконтрастных объектов, таких как небо, песчаный пляж или лужайка;
- Запись в режиме [3D-панорама] может прерваться в следующих случаях:
  - в процессе съемки панорамы фотоаппарат движется слишком быстро или слишком медленно;
  - значительное дрожание фотоаппарата.
- Если вы не успели выполнить съемку панорамы всей сцены за отведенное время, на скопированном изображении появится черная область. В этом случае, для записи полного панорамного изображения перемещайте фотоаппарат быстрее.
- Так как панорама создается из нескольких изображений, переходные зоны могут выглядеть нечетко.
- При слабом освещении изображения могут получиться размытыми.

- Если сцена освещена мерцающими источниками света, такими как флуоресцентные лампы, изображения могут не записаться должным образом.
- Съемка будет неудачной, если область съемки 3D-панорамы и область, в которой определены фокус и экспозиция в режиме блокировки АЭ/АФ, значительно отличаются яркостью, цветом и фокусировкой. В этом случае измените область блокировки и повторите съемку.
- Доступно только горизонтальное направление съемки.
- Подробнее о процедуре съемки 3D-изображений см. стр. 79.

## Примечание о воспроизведении 3D-изображений

При воспроизведении 3D-изображений на ЖК-мониторе фотоаппарата или на телевизоре, несовместимом с 3D, изображения воспроизводятся без эффекта 3D.

## Примечания о файлах 3D-изображений

- 3D-изображение создается путем комбинации файлов в форматах JPEG и MPO. Если один из этих файлов удален из компьютера, возможно, не удастся правильно воспроизвести 3D-изображение.
- Подробнее о процедуре просмотра 3D-изображений см. стр. 149 и 158.

# Указатель

## ЧИСЛЕННЫЕ ЗНАЧЕНИЯ

3D.....79, 221

## А

Авто HDR.....128

Автовспышка.....113

Автоматическая  
фокусировка.....100

Автопросмотр.....175

Автоспуск.....139

## Б

Баланс белого.....133

Батарейный блок.....19, 21

Беспроводная вспышка.....116

Бленда.....29

Блокировка АЭ.....118

Блокировка фокуса.....103

Брекетинг.....140

Брекетинг ББ.....142

Брекетинг со вспышкой.....140

## В

В светлых тонах.....73

Величина экспозиции.....82

Версия ПО.....177

Видеоискатель.....42, 176

Восстановление базы данных  
изображений.....166

Вспышка выкл.....65, 113

Выбор папки для записи....165

Выбор сцены.....69

Выбрать папку.....143

Выделение цвета (желтый)....73

Выделение цвета (зеленый)....73

Выделение цвета (красный)....73

Выделение цвета (синий)....73

Выдержка.....82, 87

Выдержка от руки (BULB)....91

Высокоскоростная  
синхронизация.....114

## Г

Гистограмма.....120

Глубина резкости.....82

## Д

Датчики видеоискателя.....42

Дешевый фотоаппарат.....73

Диафрагма.....82, 84

Диоптрийная коррекция.....32

## Ж

ЖК-монитор.....45, 150

## З

Закат.....69

Запись видео.....94

Запись видео со звуком.....96

Заполняющая вспышка.....	113
Запуск меню .....	174
Зарядка батарейного блока ...	19
Защита .....	154
Звуковые сигналы .....	173
Значение диафрагмы .....	84

## И

Имя папки.....	164
Индекс изображений .....	148
Индикатор фокусировки....	101

## К

карта памяти .....	21, 24
Качество .....	163
Качество изображения.....	163
Кнопка управления .....	50
Кнопка AEL.....	171
Кнопка D-RANGE .....	172
Кнопка Fn.....	50
Количество записываемых изображений.....	35, 36
Конденсация влаги .....	217
КОНТР.ПО HDMI .....	159
Контрастность.....	130
Коррекция экспозиции.....	119
Коррекция экспозиции вспышки .....	122
Коэффициент сжатия.....	163
Крышка соединительной платы.....	17

## М

Макро .....	69
Манипуляции с цветом .....	73
Медленная синхронизация ....	113
Меню .....	54
Многокадровое шумоподавление .....	125
Монохр. в/контраст. изобр. ....	73
Мультисегментный.....	124

## Н

Наглазник .....	34
Нажатие наполовину .....	66
Настройка данных DPOF... ..	195
Настройка часов .....	30
Насыщенность.....	130
Непрерывная АФ.....	104
Непрерывная съемка .....	138
Непрерывная съемка с масштабированием с приоритетом АЭ.....	80
Непрерывный брекетинг ...	140
Номер файла.....	164
Ночной вид .....	69
Ночной портрет .....	69

## О

Область АФ .....	105
Общее освещение .....	141
Объектив .....	18, 27
Оптимизатор динамического диапазона.....	127
Отображение Справки .....	173

## П

Панорамная съемка .....	76
Панорамный обзор .....	76, 161
Пейзаж .....	69
Переменная скорость потока данных .....	97
Печать .....	195
Печать даты .....	196
Плакатность (цвет) .....	73
Плакатность (черно-белый) ..	73
Плечевой ремень .....	33
Поворот .....	146
Подсветка АФ .....	116
Покадровая АФ .....	104
Пользовательский баланс белого .....	135
Портрет .....	69
Предварительный просмотр ..	86
Предустановленный баланс белого .....	134
Приоритет выдержки .....	87
Приоритет диафрагмы .....	84
Программная автоматическая регулировка .....	83
Просмотр изображений .....	143
Просмотр изображений на экране телевизора .....	157
Пульт дистанционного управления .....	17

## Р

Размер изображения .....	161
Распознавание лиц .....	109
Режим АФ .....	104

Режим вспышки .....	113
Режим очистки .....	39
Режим протяжки .....	138
Режим фокусировки .....	104
Режим экспозамера .....	124
Режим экспозиции .....	82
Резкость .....	130
Ретро .....	73
Ручная фокусировка .....	106
Ручная экспозиция .....	89
Ручное переключение .....	91

## С

Сброс настроек .....	178
Синхронизация по задней шторке .....	113
Слайд-шоу .....	148
Создание диска .....	191
Создать папку .....	165
Спорт .....	69
Сумерки с рук .....	69
Съемка .....	65
Съемка улыбки .....	110

## Т

Творческий стиль .....	130
Технические характеристики .....	197
Точечный экспозамер .....	124

## У

Увеличенное изображение .....	146
Удалить .....	155

Уменьшение дрожания фотоаппарата .....	62
Уменьшение эффекта красных глаз .....	116
Управление вспышкой .....	123
Устанавливает отображение в видеискателе .....	44
Установки даты/времени .....	30

## Ф

Фокусировка .....	100
Фокусировка с увеличением .....	107
Фокусное расстояние .....	201
Формат .....	162
Формат файла видеозаписей.....	95
Форматирование .....	165
Функция удаления пыли.....	39
Функция SteadyShot .....	64

## Ц

Цветовая температура.....	135
Цветовое пространство.....	131
Цветовой фильтр.....	135
Центровзвешенный.....	124

## Ч

Часовой пояс.....	31
Чувствительность ISO .....	125

## Ш

Шкала EV .....	90, 119, 141
Шумоподавление .....	169

Шумоподавление при высокой чувствительности ISO ....	169
Шумоподавление при длительной экспозиции ..	169

## Э

Экономия питания .....	173
Экран режима воспроизведения .....	144
Экспозиция .....	82
Эффект рисунка.....	73

## Я

Язык.....	174
Яркость ЖКД.....	175

## A-Z

Adobe RGB .....	131
AUTO+.....	67
AVCHD.....	220
“BRAVIA” Sync .....	159
Eye-Fi.....	167
Eye-Start AF .....	42
JPEG .....	163
Live View .....	6
“Memory Stick PRO Duo” .....	21, 24
PMB.....	186
PMB Launcher .....	184
RAW .....	163
USB-соединение .....	187

## Информация о лицензии

Фотоаппарат поставляется с установленными программами “С Library”, “Expat”, “zlib”, “dtoa”, “pcrc” и “libjpeg”. Эти программы предоставляются на основании лицензионных соглашений с владельцами авторских прав. По требованию владельцев авторских прав на эти программы, мы обязаны уведомить вас о следующем. Прочтите следующие разделы.

Прочтите файл “license1.pdf” в папке “License” на компакт-диске. Там находятся лицензии на программы “С Library”, “Expat”, “zlib”, “dtoa”, “pcrc” и “libjpeg” (на английском языке).

**НАСТОЯЩЕЕ ИЗДЕЛИЕ  
ЛИЦЕНЗИРУЕТСЯ В РАМКАХ  
ПОРТФЕЛЯ ПАТЕНТА AVC ДЛЯ  
ЛИЧНОГО И  
НЕКОММЕРЧЕСКОГО  
ИСПОЛЬЗОВАНИЯ  
ПОТРЕБИТЕЛЕМ ДЛЯ  
СЛЕДУЮЩИХ ЦЕЛЕЙ:**

(i) КОДИРОВАНИЕ  
ВИДЕОДАНЫХ СОГЛАСНО  
СТАНДАРТУ AVC (“AVC  
VIDEO”)  
И (ИЛИ)  
(ii) ДЕКОДИРОВАНИЕ  
ВИДЕОДАНЫХ В ФОРМАТЕ  
AVC, КОТОРЫЕ БЫЛИ  
ЗАКОДИРОВАНЫ  
ПОТРЕБИТЕЛЕМ, ЗАНЯТЫМ  
ЛИЧНОЙ И НЕКОММЕРЧЕСКОЙ  
ДЕЯТЕЛЬНОСТЬЮ, И (ИЛИ)  
БЫЛИ ПОЛУЧЕНЫ ОТ  
ПОСТАВЩИКА  
ВИДЕОПРОДУКЦИИ,  
ИМЕЮЩЕГО ЛИЦЕНЗИЮ НА  
РАСПРОСТРАНЕНИЕ  
ВИДЕОДАНЫХ В ФОРМАТЕ  
AVC.

ДЛЯ ЛЮБЫХ ИНЫХ ЦЕЛЕЙ  
НИКАКИЕ ЛИЦЕНЗИИ НЕ  
ПРЕДОСТАВЛЯЮТСЯ И НЕ  
ПОДРАЗУМЕВАЮТСЯ.  
ДОПОЛНИТЕЛЬНУЮ  
ИНФОРМАЦИЮ МОЖНО  
ПОЛУЧИТЬ ОТ MPEG LA, L.L.C.  
СМ. САЙТ  
[HTTP://WWW.MPEGLA.COM](http://WWW.MPEGLA.COM)

## О прикладных программах GNU GPL/LGPL

В фотоаппарате используется ПО, на которое распространяется действие следующих лицензий: “Универсальная общедоступная лицензия GNU” (здесь и далее именуемая “GPL”) или “Универсальная общедоступная лицензия ограниченного применения GNU” (здесь и далее именуемая “LGPL”).

Настоящим уведомляем, что по условиям предоставленных лицензий GPL/LGPL вы имеете право получать доступ, изменять и распространять исходный код этих программ.

Исходный код находится в Интернете. Для его загрузки используйте следующую ссылку: <http://www.sony.net/Products/Linux/> Просим не обращаться к нам по вопросам, связанным с содержанием исходного кода.

Прочтите файл “license2.pdf” в папке “License” на компакт-диске. Там находятся лицензии на программы “GPL” и “LGPL” (на английском языке).

Для просмотра файла PDF необходима программа Adobe Reader. Если эта программа отсутствует на вашем компьютере, ее можно загрузить с сайта Adobe Systems: <http://www.adobe.com/>