

DVD Player/ Video Cassette Recorder

Инструкция по эксплуатации



SLV-D920 N/R

ПРЕДУПРЕЖДЕНИЕ

Для предотвращения пожара или электрического удара не подвергайте аппарат воздействию дождя или влаги.

Во избежание поражения электрическим током не открывайте корпус. За техобслуживанием обращайтесь только к квалифицированному обслуживающему персоналу.

Провод электропитания должен быть заменен только в мастерской квалифицированного технического обслуживания.

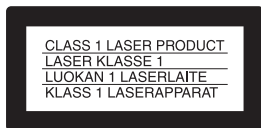

Настоящая аппаратура классифицируется как ЛАЗЕРНАЯ ПРОДУКЦИЯ КЛАССА 1. Этикетка с надписью CLASS 1 LASER PRODUCT имеется на задней панели.

ПРЕДОСТЕРЕЖЕНИЕ

Использование оптических инструментов при работе с данным изделием увеличивает опасность поражения глаз. Поскольку лазерный луч, используемый в данном DVD-проигрывателе/видеомагнитофоне, является вредным для глаз, не пытайтесь разобрать корпус.

За техобслуживанием обращайтесь только к квалифицированному обслуживающему персоналу.

Меры предосторожности Безопасность при пользовании

- Данный аппарат работает от сети с напряжением 220 – 240 В перем. тока, 50 Гц. Проверьте, что рабочее напряжение аппарата соответствует напряжению Вашей местной электрической сети.
- Во избежание опасности возгорания или поражения электрическим током не ставьте на аппарат предметы, наполненные водой, такие как вазы.
- Аппарат не отключается от источника питания переменного тока (электрической сети) до тех пор, пока он подсоединен к стеной розетке, даже если сам аппарат выключен.

Установка

- Не устанавливайте данный аппарат в ограниченном пространстве, например, на книжной полке или подобном месте.
- Не устанавливайте аппарат в наклонном положении. Он предназначен для использования только в горизонтальном положении.
- Держите аппарат и диски подальше от оборудования с сильными магнитами, как, например, микроволновые печи или большие громкоговорители.
- Не кладите на аппарат тяжелые предметы.

- Не располагайте аппарат на мягких поверхностях (коврики, одеяла и т.д.) или вблизи других материалов (занавески, драпировки), которые могут заблокировать вентиляционные отверстия.

Совместимость с системами цветного телевидения

Данный видеомагнитофон предназначен для записи с использованием систем цветного телевидения PAL (B/G или D/K) или MESECAM (B/G или D/K) и воспроизведения с использованием систем цветного телевидения PAL (B/G или D/K), MESECAM (B/G или D/K) и NTSC 4.43. Запись источника видеосигнала на основе других систем цветного телевидения не гарантируется.

Добро пожаловать!

Спасибо Вам за приобретение данного DVD-проигрывателя/видеомагнитофона Sony. Перед эксплуатацией данного проигрывателя, пожалуйста, внимательно прочтите данное руководство, и сохраните его для будущих справок.

Предостережение

Об использовании видеомагнитофона

Телевизионные программы, фильмы, видеоленты и другие материалы могут быть защищены авторским правом.

Незаконная запись такого материала может противоречить положениям законов об авторском праве. Также использование данного магнитофона с передачами кабельного телевидения может потребовать разрешения от передающей стороны кабельного телевидения и/или владельца программы.

Об использовании DVD-проигрывателя

Это изделие включает технологию защиты авторских прав, которая защищена патентами США и другими правами на интеллектуальную собственность.

Использование этой технологии защиты авторских прав должно быть одобрено Macrovision, и она нацелена для использования в быту и другого ограниченного использования для просмотра, если только иное не одобрено Macrovision. Запрещается копирование технологии и демонтаж изделия.



Изготовитель: Сони Корпорейшн
**Адрес: 6-7-35 Киташинагава, Шинагава-
ку, Токио 141-0001, Япония**
Страна-производитель: Индонезия

Оглавление

- 2 ПРЕДУПРЕЖДЕНИЕ
 - 3 Добро пожаловать!
 - 3 Предостережение
 - 6 О данном руководстве
 - 6 Данный проигрыватель может воспроизводить следующие диски
 - 8 Примечания о дисках
-

Начальные операции

- 9 Шаг 1 : Распаковка
 - 10 Шаг 2 : Установка пульта дистанционного управления
 - 13 Шаг 3 : Подсоединение DVD-видеомагнитофона
 - 16 Шаг 4 : Настройка DVD-видеомагнитофона с помощью функции автонастройки
 - 19 Шаг 5 : Выбор телевизионной системы
 - 21 Шаг 6 : Выбор языка
 - 22 Шаг 7 : Установка часов
 - 25 Шаг 8 : Предварительная установка каналов
 - 34 Установка декодера PAY-TV/Canal Plus (только SLV-D920 N)
-

Основные операции

- 37 Воспроизведение дисков
- 42 Руководство по экранной индикации
- 46 Блокировка отсека дисков (Замок от детей)
- 47 Воспроизведение ленты
- 51 Запись телевизионных программ
- 55 Запись телевизионных программ при помощи таймера
- 59 Проверка/изменение/отмена установок таймера

Специальные возможности подключения

- 61 Подключение приемника аудио/видео
- 64 Подключение S-Video

Установки и регулировки DVD

- 65 Установка аудио
- 68 Установка экрана
- 71 Установка языка дисплея или звуковой дорожки
- 73 Родительский контроль (ограничивающий воспроизведение детьми)

Дополнительные операции DVD

- 77** Использование меню DVD
- 79** Увеличение эпизода
- 80** Изменение углов зрения
- 82** Отображение субтитров
- 83** Функции различных режимов воспроизведения (Программное воспроизведение, произвольное воспроизведение, повторное воспроизведение)
- 88** Изменение звука
- 90** Установка виртуального окружающего звука
- 92** Воспроизведение аудиодорожки MP3
- 99** Воспроизведение файлов изображений JPEG
- 103** Воспроизведение дисков VIDEO CD с функциями “PBC Вкл/Выкл”

Дополнительные операции видеомэгнитофона

- 105** Быстрая запись по таймеру
- 107** Запись стереофонических и двуязычных программ
- 110** Поиск с использованием функции индекса
- 112** Регулировка изображения (трекинг)
- 114** Изменение опций меню
- 116** Монтаж

Дополнительная информация

- 119** Общая информация об установке
- 121** Устранение неисправностей
- 129** Глоссарий
- 131** Технические характеристики
- 133** Указатель деталей и органов управления
- 138** Язык DVD аудио/субтитров
- 139** Алфавитный указатель

О данном руководстве

- В данном руководстве описаны преимущественно операции с использованием пульта дистанционного управления, однако аналогичные операции могут быть также выполнены с помощью кнопок на DVD-видеомагнитофоне с такими же или похожими названиями.
- “DVD” может использоваться как общий термин для дисков DVD VIDEO, DVD-RW/DVD-R и DVD+RW/DVD+R.
- Значение иконок, используемых в данном руководстве, описано ниже:

Иконка	Значение
	Функции доступны для дисков DVD VIDEO и DVD-RW/DVD-R в режиме видео или DVD+RW/DVD+R
	Функции доступны для дисков DVD-RW в режиме VR (Видеозаписи)
	Функции доступны для дисков VIDEO CD, Super VCD или CD-R/CD-RW в формате видео CD или формате Super VCD
	Функции доступны для дисков DATA CD (CD-ROM/CD-R/CD-RW, содержащих аудиодорожки MP3* или файлы JPEG)
	Функции доступны для музыкальных дисков CD или CD-R/CD-RW в формате музыкального CD
	Функции доступны для видеокассет VHS VIDEO

* MP3 (MPEG1 Audio Layer 3) является стандартным форматом, определенным ISO/MPEG, который сжимает аудиоданные.

Данный проигрыватель может воспроизводить следующие диски

Формат дисков	
DVD VIDEO	
DVD-RW	
VIDEO CD	
Музыкальный CD	

“DVD VIDEO” и “DVD-RW” являются торговыми марками.

Код региона

Код региона Вашего проигрывателя отпечатан на задней стороне аппарата, и Ваш проигрыватель может работать только с дисками DVD VIDEO (только воспроизведение), на которых нанесены соответствующие коды региона. Данная система используется для защиты авторских прав.

DVD с маркировкой  также можно воспроизводить на данном проигрывателе.

Если Вы попытаетесь воспроизвести любой другой DVD VIDEO, на экране телевизора появится сообщение “Воспр. запрещено поверхн. копированием.”. В зависимости от DVD VIDEO, индикация кода региона может отсутствовать, даже хотя воспроизведение DVD VIDEO запрещено региональными ограничениями.

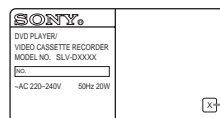

Пример дисков, которые проигрыватель не может воспроизвести

Проигрыватель не может воспроизвести следующие диски:

- Все CD-ROM (включая PHOTO CD)/CD-R/CD-RW, за исключением записанных в следующих форматах:
 - Формат музыкального CD
 - Формат видео CD
 - Формат MP3 или JPEG, соответствующий ISO9660* Уровня 1/Уровня 2
 - Часть данных CD-Extra
 - DVD-ROM
 - Аудиодиски DVD
 - Слой HD на аудиодисках Super CD
- * Логический формат файлов и папок на CD-ROM, определенный ISO (Международной Организацией Стандартизации).

Кроме того, проигрыватель не может воспроизводить следующие диски:

- DVD VIDEO с другим кодом региона.
- Диск, записанный в системе цветного телевидения, отличной от PAL, например, такой, как NTSC или SECAM (данный проигрыватель соответствует системе цветного телевидения PAL).
- Диск нестандартной формы (напр., в форме карты, сердечка).
- Диск с наклеенной на него бумагой или этикетками.
- Диск, на поверхности которого осталась клейкая целлофановая лента или этикетка.

Примечания о дисках DVD-RW/DVD-R, DVD+RW/DVD+R, или CD-R/CD-RW

Некоторые диски DVD-RW/DVD-R, DVD+RW/DVD+R или CD-R/CD-RW не могут быть воспроизведены на данном проигрывателе по причине качества записи или физического состояния диска, либо характеристик записывающего устройства и авторских прав на программное обеспечение.

Диск не будет воспроизводиться, если он не был корректно обработан после записи. Также изображения на дисках DVD-RW с защитой CPRM* могут не воспроизводиться, если они содержат сигнал защиты от копирования.

* CPRM (Content Protection for Recordable Media — защита содержимого для перезаписываемой среды) — технология кодирования, защищающая авторские права на изображения.

Примечание об операциях воспроизведения DVD и VIDEO CD

Некоторые операции воспроизведения DVD и VIDEO CD могут быть преднамеренно установлены производителями программного обеспечения. Поскольку данный проигрыватель воспроизводит DVD и VIDEO CD в соответствии с содержанием диска, созданным производителями программного обеспечения, некоторые функции воспроизведения могут быть недоступны. Кроме того, обратитесь к инструкциям, прилагаемым к DVD или VIDEO CD.

Музыкальные диски, закодированные с помощью технологий защиты авторских прав

Этот продукт предназначен для воспроизведения дисков, отвечающих требованиям стандарта Compact Disc (CD). В настоящее время некоторые звукозаписывающие компании выпускают различные музыкальные диски, закодированные с помощью технологий защиты авторский прав. Помните, что среди таких дисков встречаются такие, которые не отвечают требованиям стандарта CD, и их нельзя воспроизводить с помощью данного устройства.

Примечания о дисках

- Чтобы поверхность диска оставалась чистой, берите диск за края. Не касайтесь поверхности диска.



- Не подвергайте диск воздействию прямого солнечного света или источников тепла, таких, как каналы горячего воздуха, и не оставляйте его в автомобиле, припаркованном под прямыми лучами солнца, так как температура внутри автомобиля может существенно возрасти.
- После воспроизведения поместите диск на хранение в футляр.
- Очищайте поверхность диска чистым лоскутом. Протирайте поверхность диска от центра наружу.



Не используйте растворители, такие, как бензин, разбавитель, имеющиеся в продаже очистители, или антистатический аэрозоль, предназначенный для виниловых пластинок.

Шаг 1 : Распаковка

Проверьте, что вместе с DVD-видеомагнитофоном Вы получили следующие предметы:

- Пульт дистанционного управления
- Антенный кабель

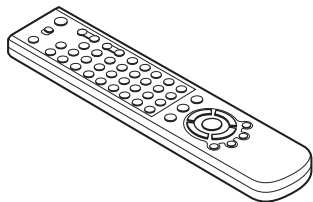

- Батарейки типа R6 (размер AA)

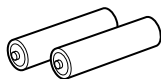

- Аудиошнур
(штырьковый разъем ×2 ↔ штырьковый разъем ×2)



- Видеошнур
(штырьковый разъем ×1 ↔ штырьковый разъем ×1)

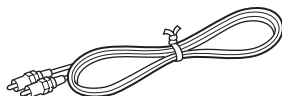

Примечание

- Прилагаемый пульт дистанционного управления предназначен исключительно для использования с данным DVD-видеомагнитофоном.

Проверка наименования Вашей модели

Инструкции в данном руководстве изложены для 2 моделей: SLV-D920 N и SLV-D920 R. Проверьте наименование Вашей модели, посмотрев на заднюю панель Вашего DVD-видеомагнитофона.

Модель SLV-D920 N используется в иллюстративных целях. Любые различия в работе четко указаны в тексте, как, например, “только SLV-D920 N”.

Шаг 2 : Установка пульта дистанционного управления

Вставка батареек

Вставьте две батарейки типа R6 (размер AA), согласовывая + и – на батарейках с диаграммой внутри батарейного отсека.

Вставьте отрицательный конец (–) первым, затем нажмите его вовнутрь и вниз до тех пор, пока положительный конец (+) не защелкнется на месте.

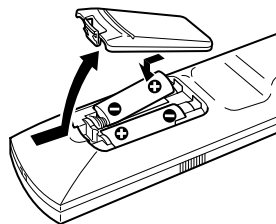

Использование пульта дистанционного управления

Вы можете использовать этот пульт дистанционного управления для управления данным DVD-видеомагнитофоном и телевизором Sony. Кнопки на пульте дистанционного управления, отмеченные точкой (•), могут быть использованы для управления Вашим телевизором Sony. Данный пульт дистанционного управления работает только с телевизорами, имеющими символ  рядом с датчиком дистанционного управления.

Датчик дистанционного управления

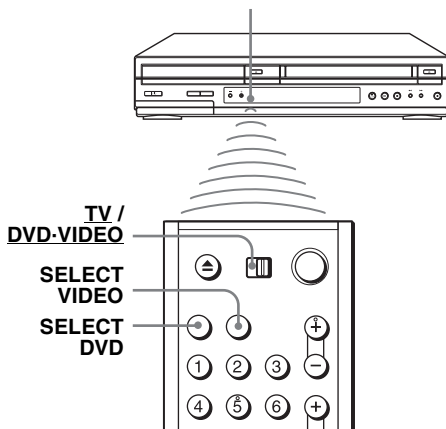

Для управления	Установите <u>TV / DVD-VIDEO</u> на
DVD-проигрывателем	<u>DVD-VIDEO</u> , а затем нажмите SELECT DVD и направьте на датчик дистанционного управления DVD-видеомагнитофона
Видеомагнитофоном	<u>DVD-VIDEO</u> , а затем нажмите SELECT VIDEO и направьте на датчик дистанционного управления DVD-видеомагнитофона
Вашим телевизором	<u>TV</u> и направьте на датчик дистанционного управления на Вашего телевизора

Примечания

- При нормальном использовании батарейки должны работать приблизительно в течение от трех до шести месяцев.
- Если Вы не используете пульт дистанционного управления в течение длительного периода времени, удалите батарейки во избежание возможного повреждения вследствие утечки электролита из батареек.
- Не используйте новую батарейку вместе со старой.
- Не используйте батарейки различных типов.
- Не оставляйте пульт дистанционного управления в чрезмерно жарком или влажном месте.
- Не допускайте попадания посторонних предметов в пульт дистанционного управления, особенно при замене батареек.
- Не подвергайте датчик дистанционного управления воздействию прямого солнечного света или осветительной аппаратуры. Это может привести к неисправности.

Управление другими телевизорами с помощью пульта дистанционного управления

Пульт дистанционного управления предварительно запрограммирован на управление телевизорами не только фирмы Sony. Если Ваш телевизор перечислен в таблице на следующей странице, установите надлежащий кодовый номер изготовителя.

- 1** Переключите **TV / DVD-VIDEO** в верхней части пульта дистанционного управления в положение **TV**.
- 2** Удерживайте нажатой **I/⏻**, и введите кодовый номер Вашего телевизора с помощью номерных кнопок. Затем отпустите **I/⏻**.

Теперь Вы можете использовать кнопки **I/⏻**, **VOL +/-**, **PROG +/-**, **MUTING***, **TV/VIDEO**, **0-9** и **-/--*** для управления Вашим телевизором. Вы можете также использовать кнопки, отмеченные точкой (•), для управления телевизором Sony. Для управления DVD-видеомагнитофоном переустановите опцию **TV / DVD-VIDEO** в положение **DVD-VIDEO**.

* только для телевизора Sony

Кодовые номера возможных для управления телевизоров

Если перечисляется более одного кодового номера, попробуйте вводить их по одному за раз до тех пор, пока Вы не найдете тот, который будет работать с Вашим телевизором.

Изготовитель	Кодовый номер
Sony	01, 02
Akai	68
Ferguson	52
Grundig	10, 11
Hitachi	24
JVC	33
Loewe	45
Mivar	09, 70
NEC	66
Nokia	15, 16, 69

Изготовитель	Кодовый номер
Panasonic	17, 49
Philips	06, 07, 08
Saba	12, 13
Samsung	22, 23
Sanyo	25
Sharp	29
Telefunken	36
Thomson	43
Toshiba	38

Примечания

- Если Вы ввели новый кодовый номер, то ранее введенный кодовый номер будет стерт.
- Если телевизор использует другую систему дистанционного управления, отличную от той, что запрограммирована для работы с DVD-видеомагнитофоном, Вы не сможете управлять Вашим телевизором с помощью пульта дистанционного управления.
- Когда Вы заменяете батарейки пульта дистанционного управления, кодовый номер может измениться. Устанавливайте надлежащий кодовый номер каждый раз, когда Вы заменяете батарейки.

Шаг 3 : Подсоединение DVD-видеомагнитофона

Обратите внимание, что в разделе “Специальные возможности подключения” (стр. 61) объясняются дополнительные методы подключения, которые оптимизируют изображение и звук для получения реального ощущения “домашнего кино театра”.

Если Ваш телевизор оснащен разъемом Scart (EURO-AV), см. стр. 14.

Если Ваш телевизор не оснащен разъемом Scart (EURO-AV)

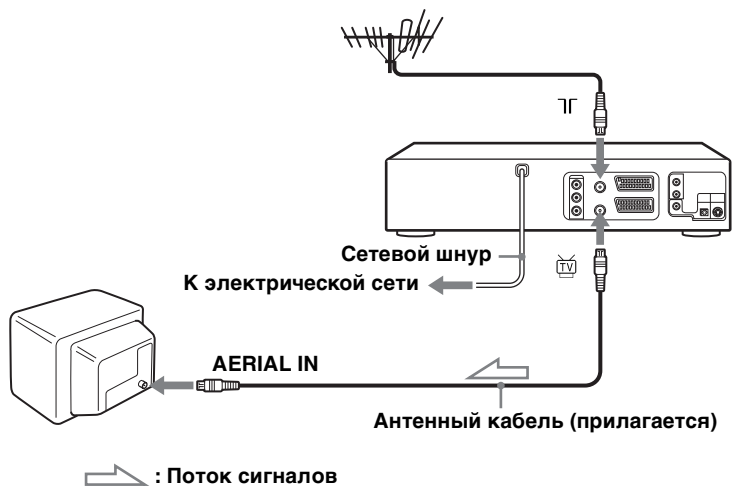

1 Отсоедините антенный кабель от Вашего телевизора и подсоедините к гнезду ТГ на задней панели DVD-видеомагнитофона.

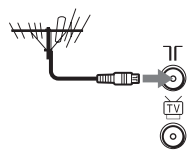

2 Соедините гнездо TV на DVD-видеомагнитофоне и антенный вход Вашего телевизора с использованием прилагаемого антенного кабеля.

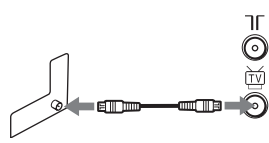

3 Подсоедините сетевой шнур к электрической сети.

Продолжение следует

Примечание

- Если Ваш DVD-видеомагнитофон соединен с телевизором только при помощи антенного кабеля, то Вам следует настроить Ваш телевизор на DVD-видеомагнитофон (стр. 16).

Если Ваш телевизор оснащен разъемом Scart (EURO-AV)

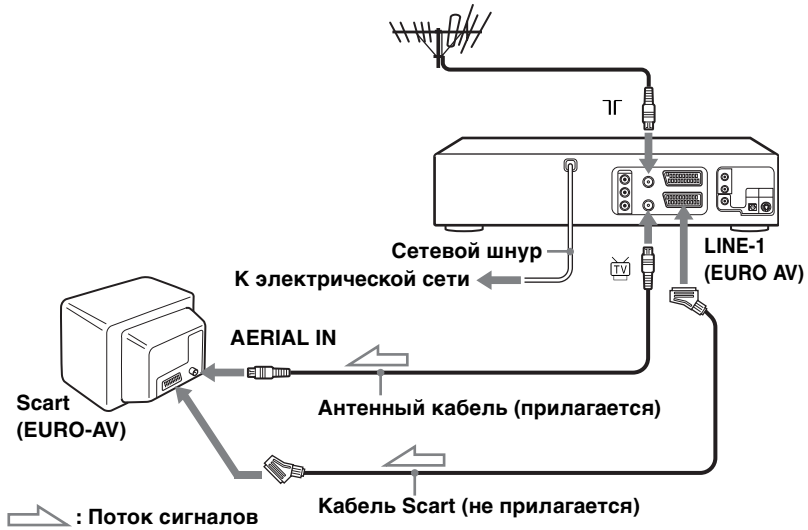

1

Отсоедините антенный кабель от Вашего телевизора и подсоедините к гнезду T на задней панели DVD-видеомагнитофона.

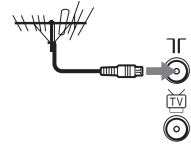

2

Соедините гнездо TV на DVD-видеомагнитофоне и антенный вход Вашего телевизора с использованием прилагаемого антенного кабеля.

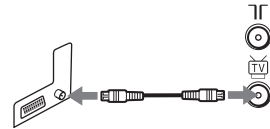

3

Соедините гнездо LINE-1 (EURO AV) на DVD-видеомагнитофоне с разъемом Scart (EURO-AV) на телевизоре с использованием дополнительного кабеля Scart.

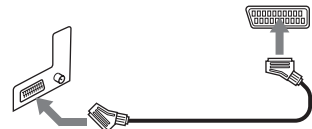

Это соединение улучшает качество изображения и звука.

4

Подсоедините сетевой шнур к электрической сети.

Дополнительные подсоединения

К спутниковому или цифровому тюнеру с помощью промежуточной линии

Используя функцию промежуточной линии, Вы можете смотреть программы от спутникового или цифрового тюнера, подсоединенного к данному DVD-видеомагнитофону, на экране телевизора, даже если DVD-видеомагнитофон выключен. Если Вы включите спутниковый или цифровой тюнер, данный DVD-видеомагнитофон автоматически начнет посылать сигнал от спутникового или цифрового тюнера на телевизор без включения.

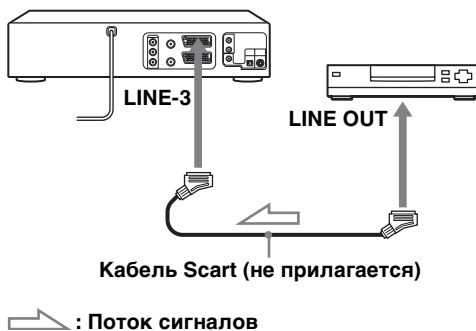

- 1** Подсоедините спутниковый или цифровой тюнер к разьему LINE-3, как показано выше.
- 2** Выключите DVD-видеомагнитофон.
Для просмотра программы, включите спутниковый или цифровой тюнер и телевизор.

Примечания

- С некоторыми типами спутниковых или цифровых тюнеров данная функция может не работать.
- Пока DVD-видеомагнитофон выключен, настройте телевизор на нужный видеоканал.
- Функция промежуточной линии не будет работать надлежащим образом, если команда “Эконом. питания” в меню “ОПЦИЯ” установлена в положение “Вкл”. Установите команду “Эконом. питания” в положение “Выкл” для обеспечения надлежащей эксплуатации.

Шаг 4 : Настройка DVD- видеомагнитофона с помощью функции автонастройки

Перед использованием DVD-видеомагнитофона в первый раз, настройте DVD-видеомагнитофон с использованием функции автонастройки. С помощью данной функции Вы можете настраивать телевизионные каналы и часы DVD-видеомагнитофона* автоматически.

* Только SLV-D920 N

Перед тем, как Вы начнете...

- Для управления DVD-видеомагнитофоном переключите TV / DVD-VIDEO на DVD-VIDEO на пульте дистанционного управления (стр. 10).

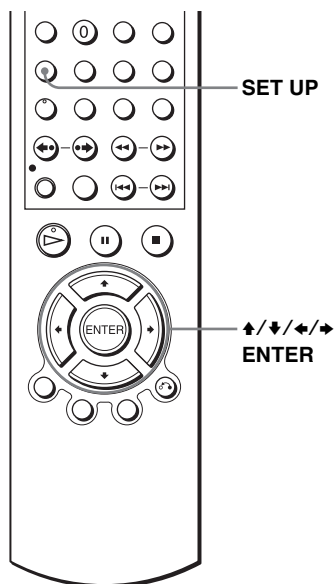

1

Включите Ваш телевизор и переключите его на видеоканал.

Если Ваш телевизор не оснащен разъемом Scart (EURO-AV), настройте телевизор на канал 32 (исходная радиочастота для данного DVD-видеомагнитофона). Обращайтесь к руководству по эксплуатации телевизора для получения инструкций относительно настройки. Если изображение четко не появляется, см. раздел “Для изменения радиочастотного канала” на стр. 18.

2

Подсоедините сетевой шнур к электрической сети.

- SLV-D920 N
DVD-видеомагнитофон автоматически включится, и появится меню “LANGUAGE SET”.

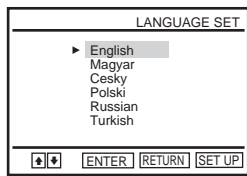

- SLV-D920 R
Автоматически включится DVD-видеомагнитофон и начнется настройка. (Меню “LANGUAGE SET” и “ВЫБОР СТРАНЫ” нет только для данной модели.)

3



Нажимайте \uparrow/\downarrow для выбора нужного языка, а затем нажимайте повторно ENTER.

Появится меню “ВЫБОР СТРАНЫ”.



Аббревиатуры стран следующие:

Аббревиатура	Страна
A	Австрия
B	Бельгия
DK	Дания
FIN	Финляндия
D	Германия
NL	Нидерланды
I	Италия
N	Норвегия
P	Португалия
E	Испания

Аббревиатура	Страна
S	Швеция
CH	Швейцария
TR	Турция
GR	Греция
HU	Венгрия
PL	Польша
CZ	Чехия

Продолжение следует



Нажимайте $\uparrow/\downarrow/\leftarrow/\rightarrow$ для выбора аббревиатуры Вашей страны из таблицы на пункте 3, а затем нажмите ENTER. Если в этом списке нет Вашей страны, то выберите “Другие”.

DVD-Видеомагнитофон начнет поиск всех возможных для приема каналов и выполнит их предварительную установку (в соответствующем порядке для Вашей местной области).

Если Вы хотите изменить порядок каналов или отключить нежелательные программные позиции, см. раздел “Изменение/отключение программных позиций” на стр. 28.

После завершения поиска текущее время появится для любой станции, передающей сигнал времени. Если время не появится, выполните установку часов вручную. См. раздел “Установка часов” на стр. 22.

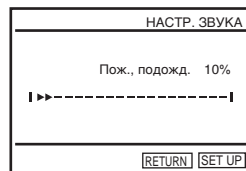

Для отмены функции автонастройки

Нажмите SET UP.

Для изменения радиочастотного канала

Если изображение не появляется четко на экране телевизора, измените радиочастотный сигнал на DVD-видеомагнитофоне и телевизоре. В меню “ОПЦИЯ” выберите опцию “Установ”, а затем нажимайте \uparrow/\downarrow для выбора опции “КАН выхода видео”. Выберите радиочастотный канал путем нажатия \leftarrow/\rightarrow , а затем нажмите ENTER. Затем настройте телевизор на новый радиочастотный канал до получения четкого изображения.

Совет

- Если Вы хотите изменить язык для экранного дисплея по сравнению с тем, что установлен функцией автонастройки, см. стр. 21.

Примечания

- Всякий раз, когда Вы задействуете функцию автонастройки, некоторые из установок (таймер и т.д.) будут сброшены. Если это произойдет, Вы должны установить их снова.
- Автоматическая предварительная установка начнется автоматически, только когда Вы впервые подключите сетевой шнур к электрической сети после приобретения DVD-видеомагнитофона.
- Если Вы хотите использовать функцию автонастройки снова, в меню “ОПЦИЯ” выберите опцию “Установ”, затем нажимайте \uparrow/\downarrow для выбора опции “Автонастр.”, а затем повторите действие пункта 3.
- Автоматическую предварительную установку можно выполнить, непрерывно нажимая \blacksquare на аппарате в течение 5 секунд или более, пока выключено питание и не вставлена кассета с лентой и диск.

Шаг 5 : Выбор телевизионной системы

Вы должны выбрать надлежащую телевизионную систему для Вашей области.

Перед тем, как Вы начнете...

- Включите DVD-видеомагнитофон и Ваш телевизор.
- Для управления DVD-видеомагнитофоном переключите TV / DVD-VIDEO на DVD-VIDEO на пульте дистанционного управления (стр. 10).
- Настройте Ваш телевизор на видеоканал, в результате чего сигнал проигрывателя появится на экране телевизора.
- Если DVD-проигрыватель находится в режиме воспроизведения, Вы не можете отобразить меню установок. Остановите воспроизведение DVD.

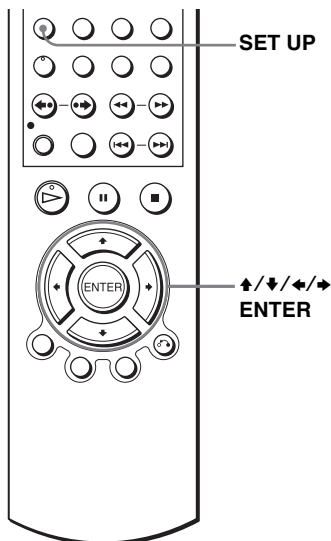

- 1** Нажмите SET UP, а затем нажимайте \uparrow/\downarrow для выбора  (OPTION), а затем нажмите ENTER.

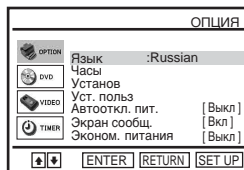
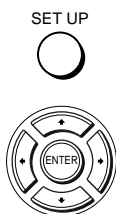

- 2** Нажимайте \uparrow/\downarrow для выбора опции "Установ", а затем нажмите ENTER.



Появится меню "УСТАНОВ".

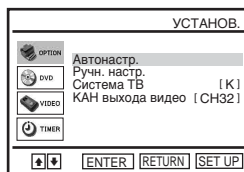

- 3** Нажимайте \uparrow/\downarrow для выбора опции "Система ТВ", а затем нажимайте \leftarrow/\rightarrow для выбора надлежащей телевизионной системы.



Выберите "G" для системы В/G или "K" для системы D/K.

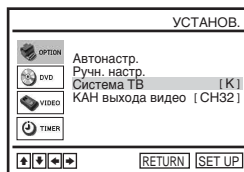

Продолжение следует

4

SET UP



Нажмите SET UP для выхода из меню.

Шаг 6 : Выбор языка

Вы можете изменить язык экранной индикации.

Перед тем, как Вы начнете...

- Включите DVD-видеомагнитофон и Ваш телевизор.
- Для управления DVD-видеомагнитофоном переключите **TV / DVD-VIDEO** на **DVD-VIDEO** на пульте дистанционного управления (стр. 10).
- Настройте Ваш телевизор на видеоканал, в результате чего сигнал проигрывателя появится на экране телевизора.
- Если DVD-проигрыватель находится в режиме воспроизведения, Вы не можете отобразить меню установок. Остановите воспроизведение DVD.

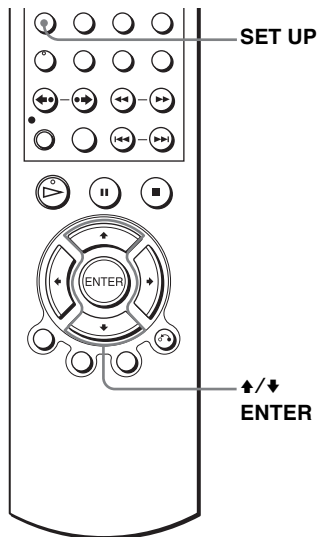

- 1** Нажмите **SET UP**, а затем нажимайте **↑/↓** для выбора **OPTION**, а затем нажмите **ENTER**.

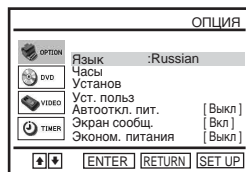
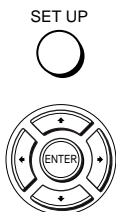

- 2** Нажимайте **↑/↓** для выбора опции “Язык”, а затем нажмите **ENTER**.
Появится меню “УСТ. ЯЗЫКА”.

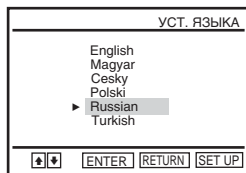

- 3** Нажимайте **↑/↓** для выбора нужного языка, а затем нажмите **ENTER**.



- 4** Нажмите **SET UP** для выхода из меню.



Шаг 7 : Установка часов

Вы должны установить время и дату на DVD-видеомагнитофоне для правильного использования функций таймера.

Функция автоматической установки часов* работает только в том случае, если какая-либо из станций в Вашей области передает сигнал времени.

* только SLV-D920 N

Перед тем, как Вы начнете...

- Включите DVD-видеомагнитофон и Ваш телевизор.
- Для управления DVD-видеомагнитофоном переключите TV / DVD-VIDEO на DVD-VIDEO на пульте дистанционного управления (стр. 10).
- Настройте Ваш телевизор на видеоканал, в результате чего сигнал проигрывателя появится на экране телевизора.
- Если DVD-проигрыватель находится в режиме воспроизведения, Вы не можете отобразить меню установок. Остановите воспроизведение DVD.

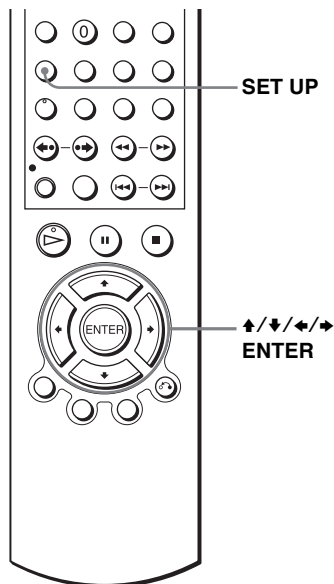

1

SET UP



Нажмите SET UP, а затем нажимайте \uparrow/\downarrow для выбора  (OPTION), а затем нажмите ENTER.

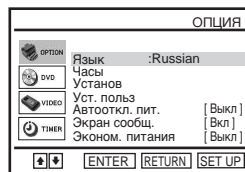

2



Нажимайте \uparrow/\downarrow для выбора опции “Часы”, а затем нажмите ENTER.
Появится меню “УСТ. ЧАСОВ”.

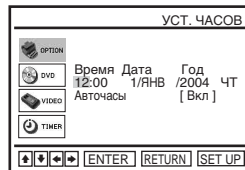

3 Нажимайте \uparrow/\downarrow для установки часов.

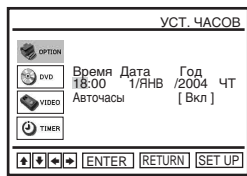

4 Нажмите \rightarrow для выбора минут и установите минуты путем нажатия \uparrow/\downarrow .



5 Установите последовательно день, месяц и год, нажимая \rightarrow для выбора элемента для установки, и нажимайте \uparrow/\downarrow для выбора цифр.
 День недели устанавливается автоматически.
 Для SLV-D920 R, пропустите выполнение действий шагов 6 и 7.

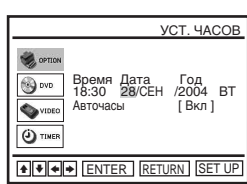

6 Нажмите \rightarrow для выбора опции “Авточасы”.

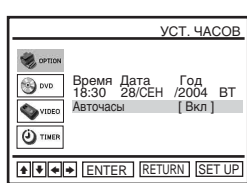

7 Нажимайте повторно \uparrow/\downarrow для выбора индикации “Вкл” для функции автоматической установки часов. (только SLV-D920 N)
 DVD-видеомагнитофон автоматически установит часы в соответствии с сигналом времени радиовещания между каналами от PR 1 до PR 5.
 Если Вы не используете функцию автоматической установки часов, выделите “Выкл”.



8 Нажмите ENTER для подтверждения установки.



**Советы**

- Если Вы установите “Авточасы” на “Вкл”, функция автоматической установки часов будет активироваться при каждом выключении DVD-видеомагнитофона. Время автоматически подстраивается при проверке сигнала времени со станции (только SLV-D920 N).
- Для изменения цифр во время установки нажмите \blacktriangleleft для возврата к элементу, который должен быть изменен, и выберите цифры нажатием $\blacktriangleup/\blacktriangledown$.

Примечание

- Индикация часов отобразится при выборе режима VIDEO, если не вставлена кассета с лентой или если DVD-видеомагнитофон выключен.

Шаг 8 : Предварительная установка каналов

Если некоторые каналы не могут быть предварительно установлены с использованием функции автонастройки, Вы можете выполнить их предварительную настройку вручную.

Перед тем, как Вы начнете...

- Включите DVD-видеомагнитофон и Ваш телевизор.
- Для управления DVD-видеомагнитофоном переключите **TV / DVD-VIDEO** на **DVD-VIDEO** на пульте дистанционного управления (стр. 10).
- Настройте Ваш телевизор на видеоканал, в результате чего сигнал проигрывателя появится на экране телевизора.
- Если DVD-проигрыватель находится в режиме воспроизведения, Вы не можете отобразить меню установок. Остановите воспроизведение DVD.

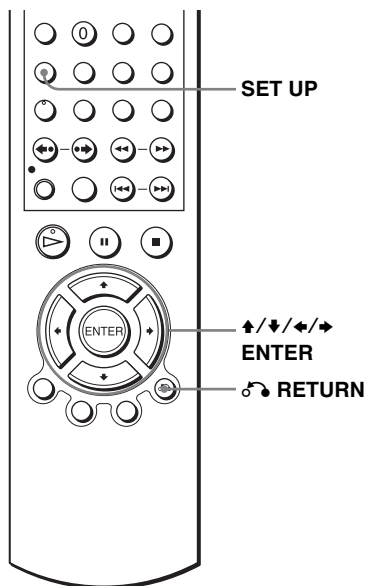

1

SET UP



Нажмите SET UP, а затем нажимайте \uparrow/\downarrow для выбора  (OPTION), а затем нажмите ENTER.

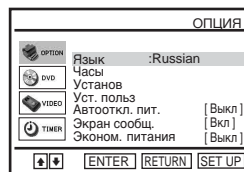

2



Нажимайте \uparrow/\downarrow для выбора опции “Установ”, а затем нажмите ENTER. Появится меню “УСТАНОВ”.

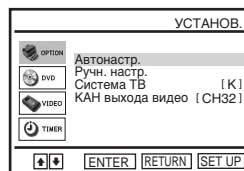

Продолжение следует

3

Нажимайте \uparrow/\downarrow для выбора опции “Ручн. настр.”, а затем нажмите ENTER.

ТАБЛИЦА ТВ СТАНЦИЙ			
PR	КАН	НАЗВ	ДЕК
1	027	AAB	ВЫКЛ
2	029	LMN	ВЫКЛ
3	030	CDE	ВЫКЛ
4	032	IJK	ВЫКЛ
5			

$\uparrow \downarrow$ СОРТ-КА : ENTER
 RETURN УДАЛИТЬ : CLEAR

4

Нажимайте \uparrow/\downarrow для выбора ряда, который Вы хотите предварительно установить, а затем нажмите \rightarrow .

Для отображения других страниц для программных позиций с 6 по 80, нажимайте повторно \uparrow/\downarrow .

РУЧНАЯ НАСТРОЙКА	
PR	: 5
КАН	: IJK
MFT	: -
ДЕКОДЕР	: ВЫКЛ
НАЗВ	: ----

$\uparrow \downarrow \rightarrow$ ПАМЯТЬ : ENTER
 RETURN

5

Нажимайте повторно \leftarrow/\rightarrow , пока не будет отображен нужный Вам канал.

РУЧНАЯ НАСТРОЙКА	
PR	: 5
КАН	: IJK
MFT	: -
ДЕКОДЕР	: ВЫКЛ
НАЗВ	: ----

$\uparrow \downarrow \leftarrow \rightarrow$ ПАМЯТЬ : ENTER
 RETURN

6

Нажимайте \uparrow/\downarrow для выбора опции “НАЗВ”, а затем нажмите \rightarrow .

РУЧНАЯ НАСТРОЙКА	
PR	: 5
КАН	: 033
MFT	: -
ДЕКОДЕР	: ВЫКЛ
НАЗВ	: IJK

$\uparrow \downarrow \rightarrow$ ПАМЯТЬ : ENTER
 RETURN

7

Введите название станции.

1 Нажимайте \uparrow/\downarrow для выбора символа. Всякий раз, когда Вы нажимаете \uparrow , символ изменяется, как показано ниже.

A → B → ... → Z → 0 → 1 → ... → 9 → A

2 Нажмите \rightarrow для установки следующего символа.

Следующий пробел будет мигать.

Для корректировки символа, нажимайте \leftarrow/\rightarrow , пока символ, который Вы хотите исправить, не начнет мигать, а затем переустановите его.

Вы можете установить до 4 символов для названия станции.

РУЧНАЯ НАСТРОЙКА	
PR	: 5
КАН	: 033
MFT	: -
ДЕКОДЕР	: ВЫКЛ
НАЗВ	: IJK

$\uparrow \downarrow \leftarrow \rightarrow$ ПАМЯТЬ : ENTER
 RETURN

8



Нажмите ENTER для подтверждения названия станции.

9



RETURN

SET UP



Нажмите RETURN, а затем нажмите SET UP для выхода из меню.

Если изображение нечеткое

Если изображение не будет четким, Вы можете использовать функцию точной ручной настройки (Manual Fine Tuning — MFT). После выполнения действия пункта 5, нажимайте \uparrow/\downarrow для выбора опции “MFT”. Нажимайте \leftarrow/\rightarrow для получения четкого изображения. Затем нажмите ENTER.

Советы

- Для установки программной позиции для декодера см. раздел “Установка декодера PAY-TV/Canal Plus (только SLV-D920 N)” на стр. 34.
- DVD-видеомагнитофон должен получить информацию о канале для названий станций, которые должны появиться автоматически.

Примечание

- Во время регулирования MFT меню может стать трудночитаемым из-за помех от принимаемого изображения.

Продолжение следует

Изменение/отключение программных позиций

После установки каналов Вы можете изменять программные позиции по своему желанию. Если какие-либо программные позиции не используются или содержат нежелательные каналы, Вы можете их отключить.

Вы также можете изменять названия станций. Если названия станций не отображаются, Вы можете ввести их вручную.

Изменение программных позиций

Перед тем, как Вы начнете...

- Включите DVD-видеомагнитофон и Ваш телевизор.
- Для управления DVD-видеомагнитофоном переключите **TV / DVD-VIDEO** на **DVD-VIDEO** на пульте дистанционного управления (стр. 10).
- Настройте Ваш телевизор на видеоканал, в результате чего сигнал проигрывателя появится на экране телевизора.
- Если DVD-проигрыватель находится в режиме воспроизведения, Вы не можете отобразить меню установок. Остановите воспроизведение DVD.

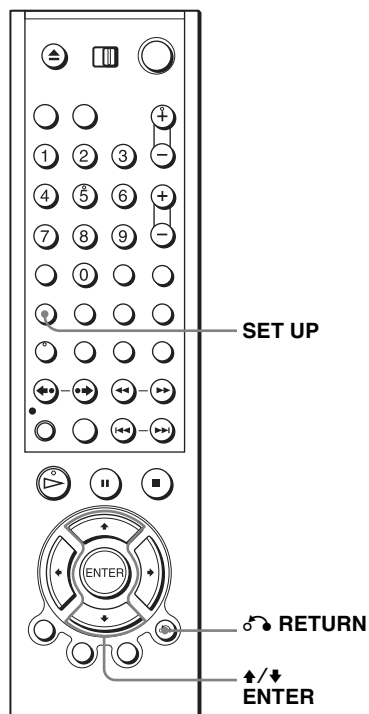

1

SET UP



Нажмите SET UP, а затем нажимайте \uparrow/\downarrow для выбора  (OPTION), а затем нажмите ENTER.

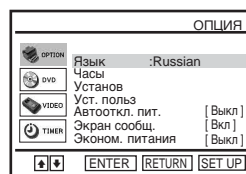

2



Нажимайте \uparrow/\downarrow для выбора опции “Установ”, а затем нажмите ENTER.
Появится меню “УСТАНОВ”.

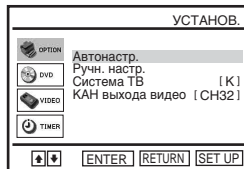

3



Нажимайте \uparrow/\downarrow для выбора опции “Ручн. настр.”, а затем нажмите ENTER.

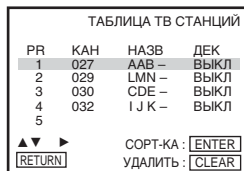

4



Нажимайте \uparrow/\downarrow для выбора ряда, содержащего программную позицию, которую Вы хотите изменить.
Для отображения других страниц для программных позиций с 6 по 80, нажимайте повторно \uparrow/\downarrow .

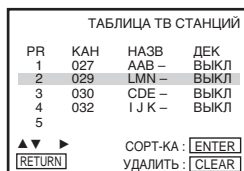

5



Нажмите ENTER, а затем нажимайте \uparrow/\downarrow для перемещения в нужную программную позицию.

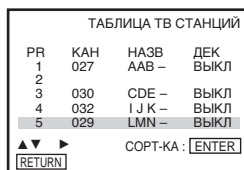

6



Нажмите ENTER для подтверждения установки.
Для изменения программной позиции другой станции повторите действия пунктов с 4 по 6.

7



RETURN

SET UP



Нажмите \curvearrowright RETURN, а затем нажмите SET UP для выхода из меню.

Продолжение следует

Отключение ненужных программных позиций

После выполнения предварительной установки каналов Вы можете отключить неиспользуемые программные позиции. Отключенные позиции будут пропускаться впоследствии при нажатии кнопок PROG +/-.

Перед тем, как Вы начнете...

- Включите DVD-видеомагнитофон и Ваш телевизор.
- Для управления DVD-видеомагнитофоном переключите TV / DVD-VIDEO на DVD-VIDEO на пульте дистанционного управления (стр. 10).
- Настройте Ваш телевизор на видеоканал, в результате чего сигнал проигрывателя появится на экране телевизора.
- Если DVD-проигрыватель находится в режиме воспроизведения, Вы не можете отобразить меню установок. Остановите воспроизведение DVD.

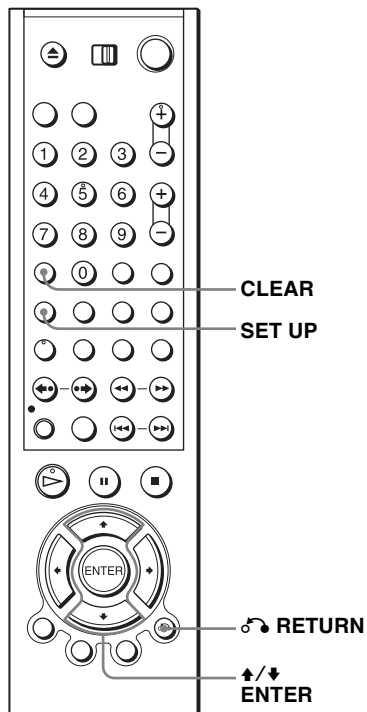

1

SET UP



Нажмите SET UP, а затем нажимайте \uparrow/\downarrow для выбора  (OPTION), а затем нажмите ENTER.

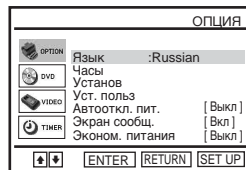

2



Нажимайте \uparrow/\downarrow для выбора опции “Установ”, а затем нажмите ENTER.

Появится меню “УСТАНОВ”.

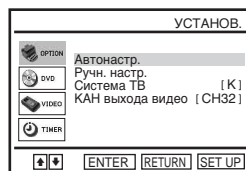

3



Нажимайте \uparrow/\downarrow для выбора опции “Ручн. настр.”, а затем нажмите ENTER.

ТАБЛИЦА ТВ СТАНЦИЙ

PR	КАН	НАЗВ	ДЕК
1	027	AAB –	ВЫКЛ
2	029	LMN –	ВЫКЛ
3	030	CDE –	ВЫКЛ
4	032	I J K –	ВЫКЛ
5			

\blacktriangle \blacktriangledown \blacktriangleright СОРТ-КА :
 УДАЛИТЬ :

4



Нажимайте \uparrow/\downarrow для выбора ряда, который Вы хотите сделать недоступным.

Для отображения других страниц для программных позиций с 6 по 80, нажимайте повторно \uparrow/\downarrow .

ТАБЛИЦА ТВ СТАНЦИЙ

PR	КАН	НАЗВ	ДЕК
1	027	AAB –	ВЫКЛ
2	029	LMN –	ВЫКЛ
3	030	CDE –	ВЫКЛ
4	032	I J K –	ВЫКЛ
5			

\blacktriangle \blacktriangledown \blacktriangleright СОРТ-КА :
 УДАЛИТЬ :

5



Нажмите CLEAR.

Выборанный ряд будет очищен, как показано на рисунке справа.

ТАБЛИЦА ТВ СТАНЦИЙ

PR	КАН	НАЗВ	ДЕК
1	027	AAB –	ВЫКЛ
2			
3	030	CDE –	ВЫКЛ
4	032	I J K –	ВЫКЛ
5			

\blacktriangle \blacktriangledown \blacktriangleright СОРТ-КА :
 УДАЛИТЬ :

6

Повторяйте действия пунктов 4 и 5 для любых других программных позиций, которые Вы хотите отключить.

7



RETURN

Нажмите RETURN, а затем нажмите SET UP для выхода из меню.

SET UP



Примечание

- Обязательно правильно выберите программную позицию, которую Вы хотите отключить. Если Вы отключите программную позицию по ошибке, Вам потребуется переустановить этот канал вручную.

Продолжение следует

Изменение названий станций

Вы можете изменить или ввести названия станций (до 4 символов). DVD-видеомагнитофон должен получить информацию о канале для названий станций, которые должны появиться автоматически.

Перед тем, как Вы начнете...

- Включите DVD-видеомагнитофон и Ваш телевизор.
- Для управления DVD-видеомагнитофоном переключите **TV / DVD-VIDEO** на **DVD-VIDEO** на пульте дистанционного управления (стр. 10).
- Настройте Ваш телевизор на видеоканал, в результате чего сигнал проигрывателя появится на экране телевизора.
- Если DVD-проигрыватель находится в режиме воспроизведения, Вы не можете отобразить меню установок. Остановите воспроизведение DVD.

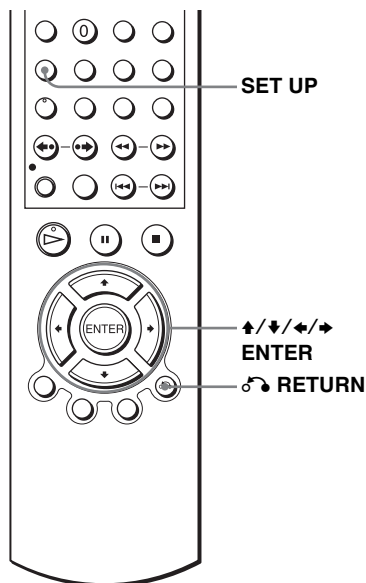

- 1** Нажмите SET UP, а затем нажимайте \uparrow/\downarrow для выбора  (OPTION), а затем нажмите ENTER.

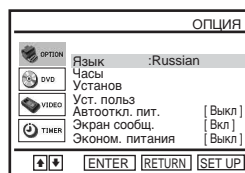

- 2** Нажимайте \uparrow/\downarrow для выбора опции “Установ”, а затем нажмите ENTER. Появится меню “УСТАНОВ”.

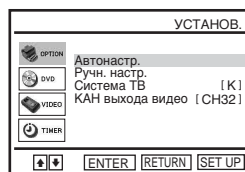

- 3** Нажимайте \uparrow/\downarrow для выбора опции “Ручн. настр.”, а затем нажмите ENTER.



4



Нажимайте \uparrow/\downarrow для выбора ряда, который Вы хотите изменить, или введите название станции, а затем нажимите \rightarrow .

Для отображения других страниц для программных позиций с 6 по 80, нажимайте повторно \uparrow/\downarrow .

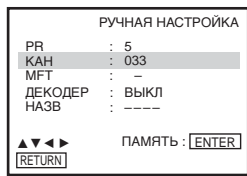

5



Нажимайте \uparrow/\downarrow для выбора опции "НАЗВ", а затем нажимите \rightarrow .

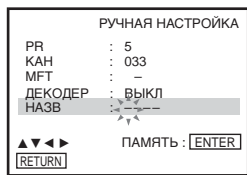

6



Введите название станции.

- 1 Нажимайте \uparrow/\downarrow для выбора символа. Всякий раз, когда Вы нажимаете \uparrow , символ изменяется, как показано ниже.
A \rightarrow **B** \rightarrow ... \rightarrow **Z** \rightarrow **0** \rightarrow **1** \rightarrow ... \rightarrow **9**
 \rightarrow **A**

- 2 Нажмите \rightarrow для установки следующего символа. Следующий пробел будет мигать.

Для корректировки символа, нажимайте \leftarrow/\rightarrow , пока символ, который Вы хотите исправить, не начнет мигать, а затем переустановите его.

Вы можете установить до 4 символов для названия станции.



7



Нажмите ENTER для подтверждения нового названия.

8



Нажмите RETURN, а затем нажмите SET UP для выхода из меню.

Установка декодера PAY-TV/Canal Plus (только SLV-D920 N)

Вы можете просмотреть или записать программы PAY-TV/Canal Plus, если Вы подсоедините декодер (не прилагается) к DVD-видеомагнитофону.

Подключение декодера

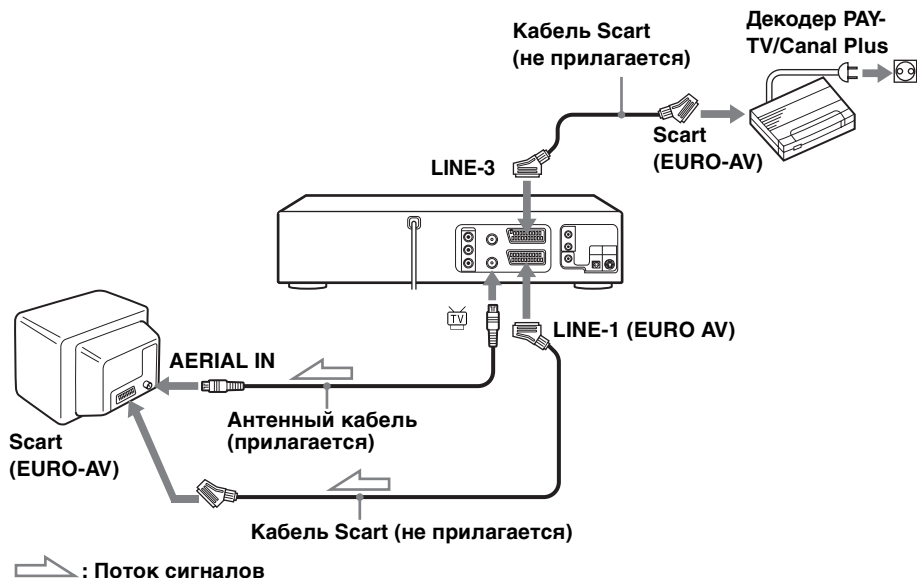

Настройка каналов PAY-TV/Canal Plus

Для просмотра или записи программ PAY-TV/Canal Plus, настройте Ваш DVD-видеомагнитофон на прием каналов с помощью экранной индикации.

Для того чтобы правильно установить каналы, выполните приведенные ниже действия надлежащим образом.

Перед тем, как Вы начнете...

- Включите DVD-видеомагнитофон и Ваш телевизор.
- Для управления DVD-видеомагнитофоном переключите **TV / DVD-VIDEO** на **DVD-VIDEO** на пульте дистанционного управления (стр. 10).
- Настройте Ваш телевизор на видеоканал, в результате чего сигнал проигрывателя появится на экране телевизора.
- Если DVD-проигрыватель находится в режиме воспроизведения, Вы не можете отобразить меню установок. Остановите воспроизведение DVD.

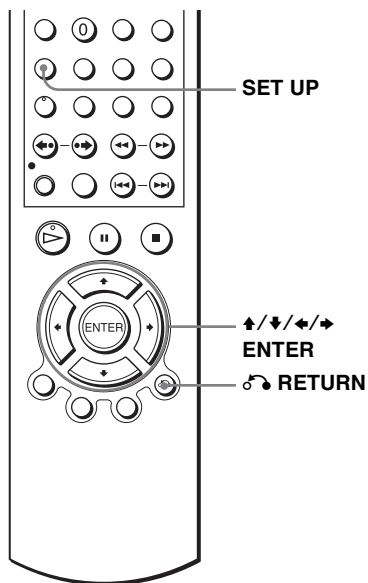

- 1** Нажмите SET UP, а затем нажимайте \uparrow/\downarrow для выбора  (OPTION), а затем нажмите ENTER.

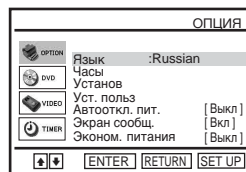
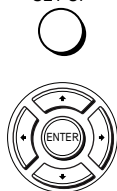

- 2** Нажимайте \uparrow/\downarrow для выбора опции “Установ”, а затем нажмите ENTER. Появится меню “УСТАНОВ”.

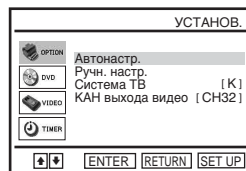

Продолжение следует

3

Нажимайте \uparrow/\downarrow для выбора опции “Ручн. настр.”, а затем нажмите ENTER.

ТАБЛИЦА ТВ СТАНЦИЙ			
PR	КАН	НАЗВ	ДЕК
1	027	ААВ –	ВЫКЛ
2	029	LMN –	ВЫКЛ
3	030	CDE –	ВЫКЛ
4	032	I J K –	ВЫКЛ
5	033	----	ВЫКЛ

$\blacktriangle\blacktriangledown\blacktriangleright$ СОРТ-КА:
 УДАЛИТЬ:

4

Нажимайте \uparrow/\downarrow для выбора ряда, который Вы хотите установить для декодера, а затем нажмите \rightarrow .

Для отображения позиций с 6 по 80 нажимайте повторно \uparrow/\downarrow .

РУЧНАЯ НАСТРОЙКА	
PR	: 5
КАН	: 033
MFT	: –
ДЕКОДЕР	: ВЫКЛ
НАЗВ	: ----

$\blacktriangle\blacktriangledown\blacktriangleright$ ПАМЯТЬ:

5

Нажимайте \uparrow/\downarrow для выбора опции “ДЕКОДЕР”.

РУЧНАЯ НАСТРОЙКА	
PR	: 5
КАН	: 033
MFT	: –
ДЕКОДЕР	: ВЫКЛ
НАЗВ	: ----

$\blacktriangle\blacktriangledown\blacktriangleright$ ПАМЯТЬ:

6

Нажмите \rightarrow для установки опции “ДЕКОДЕР” в положение “ВКЛ”, а затем нажмите ENTER.

РУЧНАЯ НАСТРОЙКА	
PR	: 5
КАН	: 033
MFT	: –
ДЕКОДЕР	: ВКЛ
НАЗВ	: ----

$\blacktriangle\blacktriangledown\blacktriangleright$ ПАМЯТЬ:

7

RETURN

Нажмите \rightarrow RETURN, а затем нажмите SET UP для выхода из меню.

SET UP





Нажмите ▷.

Отсек дисков закроется, и начнется воспроизведение DVD-проигрывателя.

Окошко дисплея отображает время воспроизведения.*

В зависимости от диска, на экране телевизора может появиться меню. Для DVD, см. стр. 77. Для VIDEO CD, см. стр. 103.

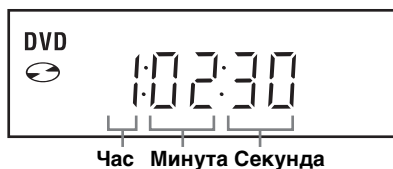

* Если диск не загружен, появится индикация “-----”.

Дополнительные операции

Для	Нажмите
Остановки воспроизведения	■
Паузы воспроизведения* ¹	
Возобновления воспроизведения после паузы	▷
Перехода к следующему кадру в режиме паузы	•➡ SKIP
Перехода к предыдущему кадру в режиме паузы	◀• REPLAY
Перехода к следующему разделу, дорожке, или эпизоду в режиме непрерывного воспроизведения	▶▶ NEXT на пульте дистанционного управления или ▶▶ на аппарате
Перехода к предыдущему разделу, дорожке, или эпизоду в режиме непрерывного воспроизведения	◀◀ PREV на пульте дистанционного управления или ◀◀ на аппарате
Повторного воспроизведения эпизода в течение 10 секунд в режиме непрерывного воспроизведения* ² (Мгновенное повторное воспроизведение)	◀• REPLAY
Кратковременной ускоренной перемотки вперед текущего эпизода в течение 30 секунд в режиме непрерывного воспроизведения* ² * ³ (Мгновенное продвижение)	•➡ SKIP
Остановки воспроизведения и извлечения диска	▲

*¹ Если Вы выполните паузу на DVD-проигрывателе продолжительностью свыше 5 минут, DVD-проигрыватель автоматически остановится.

*² Только для дисков DVD VIDEO, DVD-RW/DVD-R и DVD+RW/DVD+R

*³ Вы можете нажать •➡ SKIP до 4 раз. Это позволит Вам выполнить ускоренную перемотку вперед в общей сложности до 2 минут.

Советы

- Функция мгновенного повторного воспроизведения удобна, когда Вы желаете повторно просмотреть эпизод или диалог, который Вы пропустили.
- Функция мгновенного продвижения удобна, когда Вы желаете пропустить эпизод, который Вы не хотите смотреть.

Примечания

- Вы, возможно, не сможете воспользоваться функцией мгновенного повторного воспроизведения или мгновенного продвижения при воспроизведении некоторых эпизодов.
- Переключение между первоначальным воспроизведением (ORG) и списком воспроизведения (PL) в пределах диска, записанного в режиме VR, возможно только при остановленном диске. Нажмите TOP MENU для переключения между опциями ORG и PL.

Для возобновления воспроизведения текущего диска (возобновление воспроизведения)

DVD-проигрыватель запоминает место, на котором Вы остановили диск, даже если DVD-проигрыватель вошел в режим ожидания в результате нажатия I/⏏.

1 Во время воспроизведения диска, нажмите ■ для остановки воспроизведения.

2 Нажмите ▷.

DVD-проигрыватель начнет воспроизведение с места, на котором Вы остановили диск в пункте 1.

Совет

- Для воспроизведения диска с его начала нажмите два раза ■, а затем нажмите ▷.

Для быстрого отыскания нужного места путем воспроизведения диска при его ускоренной перемотке вперед или назад в режиме непрерывного воспроизведения.

Нажмите ◀◀ или ▶▶ на пульте дистанционного управления (или удерживайте нажатой ◀◀ или ▶▶ на аппарате).

Всякий раз, когда Вы нажимаете кнопку, скорость воспроизведения будет изменяться следующим образом.

- DVD:
PLAY → FF1/FR1 → FF2/FR2 → FF3/FR3 → FF4/FR4 → FF5/FR5 → FF6/FR6
- CD, MP3 и VIDEO CD:
PLAY → FF1/FR1 → FF2/FR2 → FF3/FR3

Когда Вы найдете нужное Вам место, нажмите ▷.

Примечание

- Операция ускоренной перемотки назад может быть недоступной для дисков CD, MP3 и VIDEO CD в зависимости от метода записи.

Для просмотра замедленного движения в режиме непрерывного воспроизведения (только DVD и VIDEO CD)

Нажмите **II**, а затем нажмите **◀** или **▶**. Всякий раз, когда Вы нажимаете кнопку, скорость воспроизведения будет циклически изменяться следующим образом.

3 **◀*/3 ▶** → 2 **◀*/2 ▶** → 1 **◀*/1 ▶**

* Вы не сможете осуществить просмотр в режиме обратного замедленного движения при воспроизведении диска DVD-RW в режиме VR. Воспроизведение в режиме обратного замедленного движения может быть также недоступно для некоторых дисков VIDEO CD в зависимости от метода записи.

Для возобновления нормального воспроизведения нажмите **▷**.

Советы

- Для установки задания на таймер во время воспроизведения DVD, рекомендуется выполнить операции раздела раздел “Быстрая запись по таймеру” (стр. 105).
- DVD-видеомагнитофон не перейдет в режим ожидания во время воспроизведения DVD, даже если видеомагнитофон остановит запись.

Примечания

- Вы можете изменить тип экрана с помощью меню “НАСТР. ЭКРАНА”. (См. “Установка экрана” на стр. 68.)
- Не выполняйте воспроизведение VIDEO во время воспроизведения диска.
- При воспроизведении DVD или VIDEO CD, на котором имеются царапины, проигрыватель может останавливать воспроизведение в месте расположения царапины.
- За исключением режимов нормального воспроизведения или воспроизведения FF1 звук издаваться не будет.
- Диски, записанные в режиме VR с сигналом одноразового копирования, не могут быть воспроизведены вследствие защиты авторских прав.
- Воспроизведение списка воспроизведения с большей продолжительностью, чем 10 часов, записанного в режиме VR, не гарантируется.

Примечания о воспроизведении звуковых дорожек DTS* на CD

- При воспроизведении CD, содержащих дорожки DTS, через аналоговые стереогнезда не будет выводиться аудиосигнал. Во избежание возможно повреждения аудиосистемы, пользователь должен соблюдать надлежащие меры предосторожности при подсоединении аналоговых стереогнезд DVD-проигрывателя к системе усиления.
- Не воспроизводите звуковые дорожки DTS, не подсоединив сначала DVD-проигрыватель к аудио компоненту, содержащему встроенный DTS-декодер. DVD-проигрыватель выводит сигнал DTS через гнездо DIGITAL AUDIO OUT (COAXIAL или OPTICAL) даже если опция “DTS” установлена в положение “Выкл” в меню “НАСТР. ЗВУКА” (стр. 66), и может оказать неприятное воздействие на Ваши уши, или вызвать повреждение Ваших акустических систем.

Примечания о воспроизведении DVD со звуковой дорожкой DTS

- Аудиосигналы DTS выдаются только через гнездо DIGITAL AUDIO OUT (COAXIAL или OPTICAL).
 - При воспроизведении DVD со звуковыми дорожками DTS, установите опцию “DTS” в меню “НАСТР. ЗВУКА” в положение “Вкл” (стр. 66). Вы не сможете выбрать поток аудио DTS при опции “DTS”, установленной в положение “Выкл”.
 - Если Вы подсоедините проигрыватель к аудиоаппаратуре без DTS-декодера, не устанавливайте опцию “DTS” в меню “НАСТР. ЗВУКА” в положение “Вкл” (стр. 66). Из акустических систем может доноситься громкий шум, неприятно воздействующий на Ваши уши или вызывающий повреждение акустических систем.
- * “DTS” и “DTS Digital Out” являются торговыми марками Digital Theater Systems, Inc.

Руководство по экранной индикации

DVD-V DVD-RW VCD CD

Вы можете проверить информацию о диске во время воспроизведения.

Отображаемое содержание различается в соответствии с типом воспроизводимого диска.

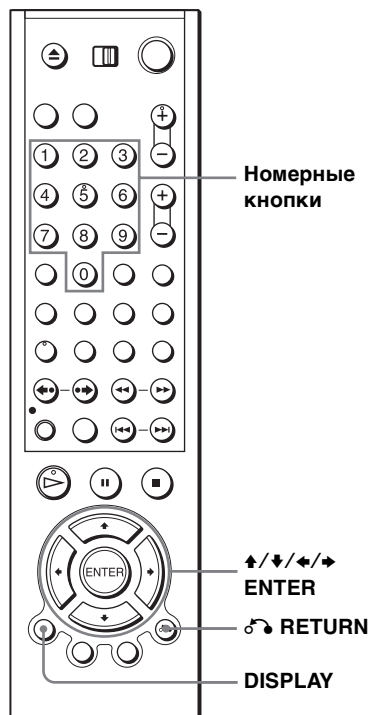

Во время воспроизведения нажмите DISPLAY. Появится следующая информация; тип диска, номер текущего титра/дорожки, номер текущего раздела, положение счетчика, язык озвучивания, язык субтитров и настройка режима пользовательского AV. Аббревиатуры языка описаны в разделе “Язык DVD аудио/субтитров” на стр. 138.

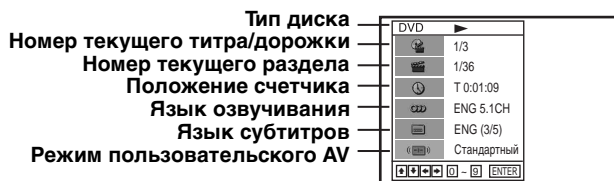

Примечание

- Вы не сможете выбрать пункты информации о диске при остановленном диске.

Для воспроизведения нужного титра/дорожки или раздела

Вы можете воспроизвести нужный титр/дорожку или раздел с помощью данного меню.

- 1** Нажимайте $\blacktriangle/\blacktriangledown$ во время воспроизведения для выбора нужного пункта.
- 2** Нажимайте $\blacktriangleleft/\blacktriangleright$ для изменения пункта.
- 3** Нажмите ENTER для начала воспроизведения.
- 4** Нажмите DISPLAY или \curvearrowright RETURN для отключения меню.

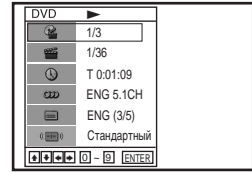

На экране воспроизведения DVD появится иконка титра/дорожки или раздела, сопровождаемая индикацией номера текущего титра/дорожки или раздела и положением счетчика.

Для воспроизведения от нужного титра/положения счетчика дорожки

Вы можете воспроизвести дорожку с нужным титром/положением счетчика дорожки, используя это меню.

- 1** Нажимайте $\blacktriangle/\blacktriangledown$ во время воспроизведения для выбора иконки положения счетчика.
- 2** Введите желаемое истекшее время воспроизведения текущего титра/дорожки с помощью номерных кнопок.
- 3** Нажмите ENTER для начала воспроизведения.
- 4** Нажмите DISPLAY или \curvearrowright RETURN для отключения меню.

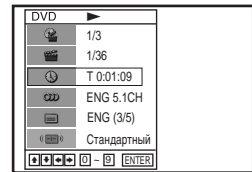

Совет

- Вы можете изменить информацию о положении счетчика (время воспроизведения или оставшееся время) с помощью $\blacktriangleleft/\blacktriangleright$ (только DVD и CD).

DVD

Индикация	Информация счетчика
T * : ** : **	Истекшее время воспроизведения текущего титра
T- * : ** : **	Оставшееся время текущего титра
C * : ** : **	Истекшее время воспроизведения текущего раздела
C- * : ** : **	Оставшееся время текущего раздела

Продолжение следует

CD

Индикация	Информация счетчика
T * : ** : **	Истекшее время воспроизведения текущей дорожки
T- * : ** : **	Оставшееся время текущей дорожки
D * : ** : **	Истекшее время воспроизведения диска
D- * : ** : **	Оставшееся время воспроизведения диска

Примечания

- Индикация может не изменяться при выполнении данных операций, в зависимости от диска.
- Окошко дисплея продолжает указывать время воспроизведения, даже если информация о положении счетчика на экранной индикации меняется.
- Оставшееся время текущей дорожки и диска может не отображаться правильно для дисков CD с контролем копирования, CD EXTRA или CD с изображением конверта на диске и т.п.

Для настройки изображения воспроизведения (Режим пользовательского AV)

Вы можете отрегулировать видеосигнал DVD или VIDEO CD (при выключенной функции PBC), поступающий от проигрывателя, для получения желаемого качества изображения. Выберите настройку, наиболее подходящую к просматриваемой программе.

- 1 Нажимайте **▲/▼** во время воспроизведения для выбора иконки режима пользовательского AV.



2 Нажимайте ◀/▶ для изменения настройки.

Установка	Настройка видео	Настройка аудио
Динамич.2	Создает более динамичное изображение, чем Динамич.1, посредством дальнейшего увеличения контрастности и интенсивности цвета.	Полный (модулированный) звук с еще более чистыми высокими и низкими частотами, чем при настройке Динамич.1.
Динамич.1	Создает четкое динамичное изображение посредством увеличения контрастности и интенсивности цвета изображения.	Полный (модулированный) звук с чистыми высокими и низкими частотами.
Стандартный	Выключена (Стандартная настройка) Отображает стандартное изображение.	Стандартный звук.
Кино1	Белые цвета становятся ярче, а черные цвета становятся насыщенней, и цветовая контрастность возрастает.	Мощный звук с усиленными низкими частотами.
Кино2	Повышает детализацию изображения в темных областях за счет увеличения уровня черного.	Мощный звук с еще более усиленными низкими частотами, чем при настройке Кино1.

Совет

- При просмотре кинофильма рекомендуется настройка “Кино1” или “Кино2”.

Блокировка отсека дисков (Замок от детей)

DVD-V **DVD-RW** **VCD** **CD** **DATA-CD**

Вы можете заблокировать отсек дисков таким образом, что он не будет открыт по ошибке.

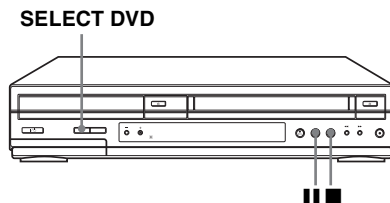

Для блокировки отсека дисков

При включенном DVD-видеомагнитофоне одновременно нажмите **■**, **||** и **SELECT DVD** на аппарате. “LOCK” горит в окошке дисплея. Отсек дисков будет заблокирован.

Для снятия блокировки отсека дисков

Одновременно нажмите **■**, **||** и **SELECT DVD** на аппарате. Блокировка отсека дисков будет снята.

Примечания

- Если Вы выполните блокировку отсека дисков в то время, когда он открыт, он будет заблокирован после закрытия.
- Вы не сможете заблокировать отсек дисков при выключенном DVD-видеомагнитофоне. При включенном DVD-видеомагнитофоне Вы можете заблокировать отсек дисков как в режиме воспроизведения, так и в режиме остановки.

Воспроизведение ленты **VHS**

Перед тем, как Вы начнете...

- Включите DVD-видеомагнитофон и Ваш телевизор.
- Настройте Ваш телевизор на видеоканал, в результате чего сигнал проигрывателя появится на экране телевизора.
- Переключите **TV / DVD-VIDEO** на **DVD-VIDEO**, а затем нажмите **SELECT VIDEO** для управления видеомагнитофоном (стр. 10).

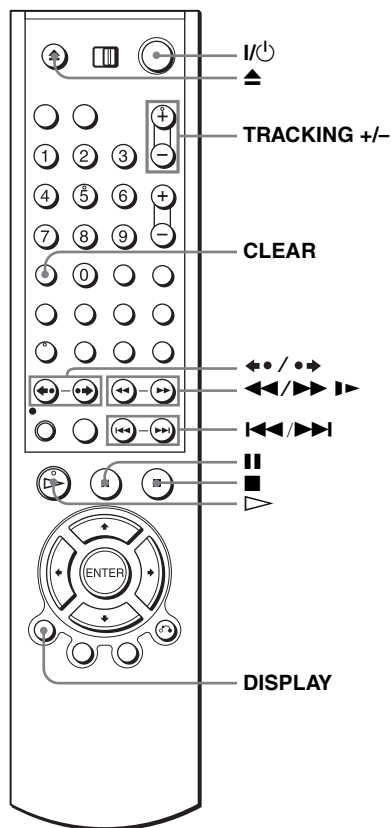

1

Вставьте ленту.

Видеомагнитофон автоматически начнет воспроизведение, если Вы вставите ленту, у которой удален ее предохранительный лепесток.

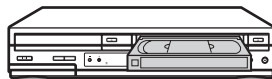

Продолжение следует

2



Нажмите ▷.

Окошко дисплея отображает время воспроизведения.

Когда лента достигнет своего конца, она автоматически перемотается назад.



Дополнительные операции

Для	Нажмите
Остановки воспроизведения	■
Паузы воспроизведения*	
Возобновления воспроизведения после паузы	или ▷
Ускоренной перемотки ленты вперед	▶▶ во время остановки
Ускоренной перемотки ленты назад	◀◀ во время остановки
Извлечения кассеты	⬆

* Если Вы выполните паузу на видеомагнитофоне продолжительностью свыше 5 минут, видеомагнитофон автоматически возобновит воспроизведение.

Для отключения питания во время перемотки (отключение перемотки)

Нажмите I/O во время перемотки ленты. Питание отключится, но перемотка ленты будет продолжаться, пока она не достигнет конца.

Для воспроизведения/поиска на различных скоростях

Методы воспроизведения	Операция
Просмотр изображения во время ускоренной перемотки вперед или назад	Во время ускоренной перемотки вперед удерживайте ▶▶. Во время перемотки назад удерживайте ◀◀.
Воспроизведение на высокой скорости	<ul style="list-style-type: none"> Во время воспроизведения кратковременно нажмите ▶▶ или ◀◀. Воспроизведение ленты продолжится со скоростью, в 5 раз превышающей нормальную. Во время воспроизведения удерживайте ▶▶ или ◀◀. Воспроизведение ленты продолжится со скоростью, в 5 раз превышающей нормальную. Нормальное воспроизведение восстановится, когда Вы отпустите кнопку.
Воспроизведение в режиме замедленного движения*1	Во время паузы нажмите ▶▶.

Методы воспроизведения	Операция
Повторное воспроизведение предыдущего эпизода в режиме непрерывного воспроизведения*2 (Мгновенное повторное воспроизведение)	Во время воспроизведения нажмите ◀•REPLAY.
Ускоренная перемотка вперед текущего эпизода в течение 30 секунд в режиме непрерывного воспроизведения*3 (Мгновенный пропуск)	Во время воспроизведения нажмите •▶ SKIP.
Воспроизведение на различных скоростях (Воспроизведение с переменной скоростью)	Во время воспроизведения нажмите ◀◀ или ▶▶. Вы можете изменить скорость воспроизведения следующим образом. REW*4 ↔ -PLAY2 ↔ -PLAY ↔ -SLOW ↔ STILL ↔ SLOW ↔ PLAY ↔ PLAY2 ↔ FF*5

*1 Вы можете изменять скорость воспроизведения в режиме замедленного движения, нажимая ▶▶ или ◀◀.

*2 В течение 10 секунд в режиме SP или LP, в течение 15 секунд в режиме EP

*3 Вы можете нажать •▶ SKIP до 4 раз. Это позволит Вам выполнить ускоренную перемотку вперед в общей сложности до 2 минут.

*4 В окошке дисплея мигает индикация “REW”.

*5 В окошке дисплея мигает индикация “FF”.

Для воспроизведения недавно просмотренного эпизода

Вы можете немедленно перемотать назад и воспроизвести эпизод, который Вы хотите просмотреть еще раз.

Во время воспроизведения нажмите ◀•REPLAY (см. раздел “Для воспроизведения/поиска на различных скоростях” выше).

Для пропуска воспроизведения

Вы можете пропустить эпизод, который Вы не хотите смотреть, а затем возобновить воспроизведение.

Во время воспроизведения нажмите •▶ SKIP(см. раздел “Для воспроизведения/поиска на различных скоростях” выше).

Для восстановления нормального воспроизведения

Нажмите ▷.

Для установки системы цветного телевидения

Если воспроизводимое изображение не имеет цвета или появляются полосы во время воспроизведения, установите опцию “Система цвет.” в меню “УСТ. ПОЛЬЗ.” на ту систему, в которой была записана лента (стр. 119). (Обычно устанавливайте опцию на “АВТО”).

Для использования счетчика времени

В точке на ленте, которую Вы хотите затем обнаружить, нажмите CLEAR. Счетчик в окошке дисплея сбрасывается на “0:00:00”.



Чтобы отобразить счетчик на экране телевизора, нажмите DISPLAY во время нормального воспроизведения.

Совет

- Отрегулируйте изображение с использованием кнопок TRACKING +/-, если:
 - Полосы появляются во время замедленного воспроизведения.
 - Полосы появляются вверху и внизу экрана во время паузы.
 - Во время паузы изображение будет дрожать.

Примечания

- Кассеты, записанные в режиме LP на других видеомэгнитофонах, можно воспроизвести на данном видеомэгнитофоне, но качество изображения не гарантируется.
- Счетчик сбрасывается на “0:00:00” всегда, когда вставляется лента.
- Счетчик прекращает отсчет, когда достигается часть ленты без записи.
- В зависимости от Вашего телевизора, во время воспроизведения лент, записанных в системе NTSC, может происходить следующее:
 - Изображение становится черно-белым.
 - Изображение дрожит.
 - Изображение совсем не появляется на экране телевизора.
 - Горизонтальные черные полосы появляются на экране телевизора.
 - Насыщенность цвета увеличивается или уменьшается.
- По истечении 10 часов, счетчик в окошке дисплея вернется к индикации “0:00:00” и начнет отсчет снова.
- Во время воспроизведения на различных скоростях звук будет приглушен.
- Изображение может иметь помехи во время воспроизведения на высокой скорости в обратном направлении.
- Во время воспроизведения ленты Вы можете отобразить меню установки, но функционирование пульта дистанционного управления автоматически переключится на DVD. Нажмите SET UP для выхода из меню.
- Остановите воспроизведение диска во время воспроизведения видео.
- Изображение переходит в режим нормального воспроизведения из режима замедленного воспроизведения в обратном направлении через 30 секунд.

Запись телевизионных программ **VHS**

Перед тем, как Вы начнете...

- Включите DVD-видеомагнитофон и Ваш телевизор.
- Переключите селектор входа на Вашем телевизоре, чтобы сигнал проигрывателя появился на экране телевизора.
- Переключите **TV / DVD-VIDEO** на **DVD-VIDEO**, а затем нажмите **SELECT VIDEO** для управления видеомагнитофоном (стр. 10).
- Для осуществления записи с декодера включите его.
- Убедитесь, что лента длинее, чем общее время записи.

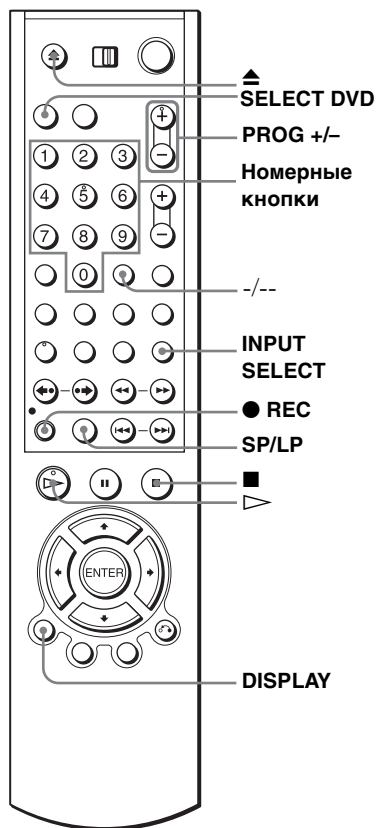

1

Вставьте ленту, у которой не удален ее предохранительный лепесток.

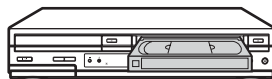

Продолжение следует

2

• PROG/
TRACKING



- Для осуществления записи обычного канала, нажимайте PROG +/- до тех пор, пока позиционный номер программы, которую Вы хотите записать, не появится в окошке дисплея.



INPUT
SELECT



- Для осуществления записи с декодера или другого источника, подсоединенного к одному или нескольким входным разъемам LINE, нажимайте INPUT SELECT до тех пор, пока индикация подсоединенной линии не появится в окошке дисплея.



3

SP / LP



Нажмите SP/LP для выбора скорости видеокассеты, SP или LP.

Режим LP (удлиненного воспроизведения) предоставляет вдвое больше времени записи, чем режим SP. Однако в режиме SP (стандартного воспроизведения) воспроизводится лучшее качество изображения и звучания.



4

• REC



Нажмите ● REC для начала записи.

Индикатор записи загорится красным светом в окошке дисплея.



Индикатор записи

Для остановки записи

Нажмите ■.

Для проверки оставшегося времени

Нажмите DISPLAY три раза. При включенном дисплее нажмите еще раз DISPLAY для проверки оставшегося времени.

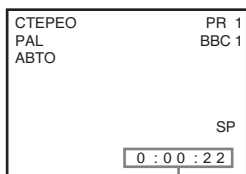

Счетчик времени



Длина оставшейся ленты

Для того, чтобы получить точное отображение оставшегося времени, убедитесь, что “Выбор лент” в меню “НАСТР. ВИДЕО” соответствует типу используемой Вами ленты (стр. 114).



Максимальное время записи

Длина ленты	SP	LP
E-180	3 часов	6 часов
E-240	4 часов	8 часов
E-260	4 часов 20 мин	8 часов 40 мин
E-300	5 часов	10 часов

Для просмотра другой телевизионной программы во время записи

- 1 Если Ваш телевизор подсоединен к видеомэгнитофону с помощью соединений аудио/видео, установите телевизор на вход телевизионной антенны; если же нет, пропустите действие данного пункта.
- 2 Выберите на телевизоре другой канал.

Для просмотра DVD во время записи

- 1 Нажмите SELECT DVD для управления DVD-проигрывателем.
 - 2 Нажмите  и поместите диск в отсек дисков.
 - 3 Нажмите .
- Отсек дисков закроется, и начнется воспроизведение DVD-проигрывателя. Экран телевизора автоматически сменится экраном воспроизведения DVD.

Для сохранения записи

Для предотвращения случайного стирания выломайте предохранительный лепесток, как показано на рисунке. Для повторной записи ленты закройте отверстие для лепестка клейкой лентой.



Советы

- Для выбора программной позиции Вы можете использовать номерные кнопки на пульте дистанционного управления. Для двухзначных чисел нажмите -/-- (цифр для десятка) с последующим нажатием номерных кнопок.
- Если Вы подключите дополнительное оборудование к разъему LINE или гнезду, Вы можете выбрать входной сигнал, используя кнопку INPUT SELECT или кнопки PROG +/-.
- Появится индикация на экране телевизора с указанием информации относительно ленты, но информация не будет записываться на ленту.
- Если Вы не хотите смотреть телевизор во время записи, Вы можете его выключить. При использовании декодера убедитесь, что он включен.

Примечания

- Если на ленте имеются части, записанные как в системе PAL (MESECAM), так и NTSC, показания счетчика времени будут неточными. Это расхождение происходит из-за различия между счетными циклами двух видеосистем.
- Вы не можете просматривать программу PAY-TV/Canal Plus во время записи другой программы PAY-TV/Canal Plus.
- Длина оставшейся ленты может не отображаться точно при использовании коротких лент, таких, как T-20 или T-30, или лент, записанных в режиме LP.
- Оставшееся время предназначено только для грубого измерения.
- Приблизительно через 30 секунд после начала воспроизведения ленты оставшееся время ленты будет отображено.
- Вы не можете записать содержимое DVD на ленту видеомэгнитофона.
- Для просмотра телевизионной программы во время записи видео, остановите воспроизведение диска.

Запись телевизионных программ при помощи таймера VHS

Вы можете выполнить предварительную установку до шести программ одновременно.

Перед тем, как Вы начнете...

- Проверьте, что часы DVD-видеомагнитофона установлены на правильное время.
- Включите DVD-видеомагнитофон и Ваш телевизор.
- Переключите селектор входа на Вашем телевизоре, чтобы сигнал проигрывателя появился на экране телевизора.
- Переключите TV / DVD-VIDEO на DVD-VIDEO, а затем нажмите SELECT VIDEO для управления видеомагнитофоном (стр. 10).
- При использовании декодера, включите его.
- Вставьте ленту, у которой не удален ее предохранительный лепесток. Убедитесь, что лента длинее, чем общее время записи.
- Если DVD-проигрыватель находится в режиме воспроизведения, Вы не можете отобразить меню установок. Остановите воспроизведение DVD.

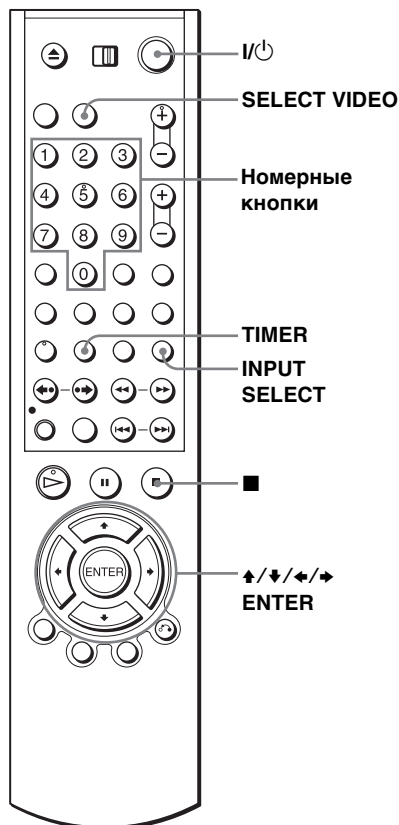

1



Нажмите **TIMER**.

Появится меню программирования таймера.



Продолжение следует

2

Установите программную позицию, дату, время начала и прекращения действия, скорость видеокассеты и функцию VPS/PDC*:



1 Нажимайте **➔** для выбора каждого пункта поочередно.

2 Нажимайте **▲/▼** для установки каждого элемента.

Для исправления установки нажмите **◀** для возврата к неправильному элементу и выполнения переустановки.

- Для записи одной и той же программы каждый день или в один и тот же день каждую неделю См. раздел “Ежедневная/еженедельная запись” на стр. 57.
- Для использования функции VPS/PDC* установите “V/P” в положение “Вкл”. Подробности о функции VPS/PDC*, См. раздел “Запись по таймеру с помощью сигналов VPS/PDC (только SLV-D920 N)” на стр. 57.

• Для записи с декодера или другого источника, подключенного к одному или нескольким входным разъемам LINE, нажмите INPUT SELECT для отображения подсоединенной линии в положении “PR”.

* только SLV-D920 N

**3**

Нажмите ENTER для подтверждения установки.

Для ввода другой установки, нажимайте **▲/▼** для выбора следующего ряда, и повторите действие пункта 2.

4

Нажмите ENTER для подтверждения всех установок.

5

Нажмите I/O для выключения DVD-видеомагнитофона.

Индикатор **⊖** появится в окошке дисплея, и видеомагнитофон будет в состоянии готовности к записи.

Для записи с декодера или другого источника, оставьте подсоединенную аппаратуру включенной.

Для остановки записи

Для остановки видеомагнитофона во время записи, нажмите SELECT VIDEO, а затем нажмите **■**.

Ежедневная/еженедельная запись

В вышеописанном пункте 2 нажмите \blacktriangledown для выбора схемы записи. Каждый раз при нажатии \blacktriangledown индикация изменяется, как показано ниже. Нажмите \blacktriangle для изменения индикации в обратном порядке.

сегодня → **ЕЖЕД (с понедельника по воскресенье)** → **W-СБ (каждую субботу)** → **W-ВС (каждое воскресенье)** → **через 1 месяц** → (даты отсчитываются в обратном направлении) → **сегодня**

Для использования функции Auto Tape Speed (автоподстройки скорости видеокассеты)

В вышеописанном пункте 2, нажмите \blacktriangledown для того, чтобы выбрать режим “Auto”. Когда Вы записываете программу в режиме SP и время, оставшееся для прохождения видеокассеты становится короче, чем время записи, скорость видеокассеты автоматически изменится на режим LP. Примите к сведению, что некоторые помехи будут появляться на изображении в точке изменения скорости видеокассеты. Для того чтобы данная функция выполнялась правильно, установка “Выбор лент” в меню “НАСТР. ВИДЕО” должна быть точной (стр. 114).

Запись по таймеру с помощью сигналов VPS/PDC (только SLV-D920 N)

Некоторые вещательные системы передают сигналы VPS или PDC со своими телевизионными программами. Эти сигналы обеспечивают то, что Ваши записи по таймеру выполняются независимо от возможных задержек телевизионных программ, более раннего начала записи или прерываний телевизионного телевидения.

Для использования функции VPS/PDC установите “V/P” в положение “Вкл” в вышеописанном пункте 2. Вы можете также использовать функцию VPS/PDC для источника, подсоединенного к одному или более входным гнездам LINE.

Советы

- Для установки источника входного видеосигнала, Вы можете также использовать кнопку INPUT SELECT.
- Для того, чтобы выполнить проверку, изменение или отмену установки программы, см. раздел “Проверка/изменение/отмена установок таймера” на стр. 59.

Примечания

- При установке таймера по сигналам VPS/PDC* введите время старта, точно как указано в телевизионной программе. В противном случае функция VPS/PDC* не будет работать.
- Если сигнал VPS/PDC* слишком слабый или же вещательной станции не удалось передать сигналы VPS/PDC*, видеоманитфон начнет запись в установленное время без использования функции VPS/PDC*.
- Функция VPS/PDC* автоматически выключается для записи по таймеру спутниковой программы.
- Индикатор \odot будет мигать в окошке дисплея, если Вы нажмете I/⏻ без вставленной ленты.

* только SLV-D920 N

Продолжение следует

Для просмотра другой телевизионной программы после установки таймера

- 1** Если Ваш телевизор подсоединен к видеомagniтофону с помощью соединений аудио/видео, установите телевизор на вход телевизионной антенны; если же нет, пропустите действие данного пункта.
- 2** Выберите на телевизоре другой канал.

Советы

- Для настройки канала Вы можете также использовать $\blacktriangle/\blacktriangledown$ или номерные кнопки.
- Если появится индикатор \odot , это значит, что видеомagniтофон в текущий момент выполняет запись данной программы.
- Вы можете также выполнять следующие операции, когда видеомagniтофон производит запись:
 - Сбросить счетчик (стр. 50).
 - Отобразить информацию о ленте на экране телевизора (стр. 53).

Проверка/изменение/отмена установок таймера VHS

Перед тем, как Вы начнете...

- Проверьте, что часы DVD-видеомагнитофона установлены на правильное время.
- Включите DVD-видеомагнитофон и Ваш телевизор.
- Переключите селектор входа на Вашем телевизоре, чтобы сигнал проигрывателя появился на экране телевизора.
- Переключите TV / DVD-VIDEO на DVD-VIDEO, а затем нажмите SELECT VIDEO для управления видеомагнитофоном (стр. 10).
- При использовании декодера, включите его.
- Вставьте ленту, у которой удален ее предохранительный лепесток. Убедитесь, что лента длинее, чем общее время записи.
- Если DVD-проигрыватель находится в режиме воспроизведения, Вы не можете отобразить меню установок. Остановите воспроизведение DVD.

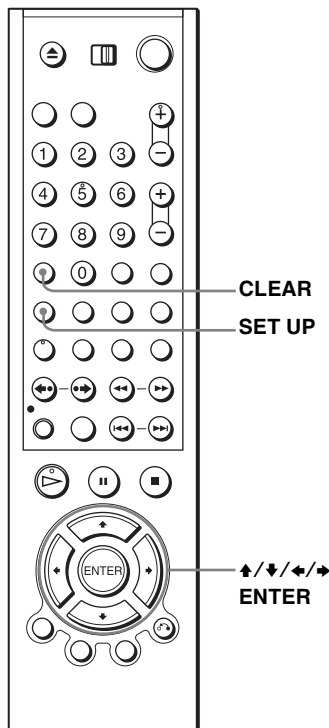

1

SET UP



Нажмите SET UP, а затем нажмите для выбора (TIMER), а затем нажмите ENTER.



- Если Вы хотите изменить установку, перейдите к действию следующего пункта.
- Если Вам не нужно менять установки, нажмите SET UP для выхода из меню.

PR	ДЕНЬ	СТАРТ	СТОП	SPEED/V/P	
35	ПН 30	20 : 00	21 : 00	SP	Выкл
20	СР 02	22 : 00	23 : 30	LP	Выкл
60	ВТ 30	20 : 30	22 : 00	Auto	Выкл
---	---	---	---	---	---
---	---	---	---	---	---
ENTER					SET UP

Продолжение следует

2

CLEAR



Нажмите \uparrow/\downarrow для выбора установки, которую Вы хотите изменить или отменить.

- Для изменения установки, нажимайте \leftarrow/\rightarrow , для выбора пункта, который Вы хотите изменить, а затем нажимайте \uparrow/\downarrow , чтобы изменить его.
- Для отмены установки нажмите CLEAR.

PR	ДЕНЬ	СТАРТ	СТОП	SPEED	V/P
3.5	ПН	30 :00	21 :00	SP	Выкл
2.0	СР	22 :00	23 :30	LP	Выкл
6.0	БТ	1 20 :30	22 :00	Auto	Выкл
---	---	---	---	---	---
---	---	---	---	---	---
---	---	---	---	---	---
---	---	---	---	---	---

3

Нажмите ENTER для подтверждения установки.

4

Нажмите ENTER для подтверждения всех установок.

Если какие-либо установки остались, выключите видеомаягнитофон для возврата к режиму готовности записи.

Для записи с декодера или другого источника, оставьте подсоединенную аппаратуру включенной.

Если установки таймера перекрываются

Программа, которая началась первой, имеет приоритет и вторая программа начнет записываться только после того, как первая программа будет закончена. Если программы начинаются одновременно, то программа, перечисленная первой в меню, имеет приоритет.

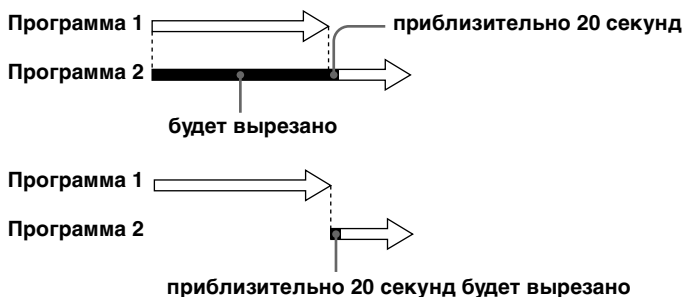

Подключение приемника аудио/видео

DVD-V DVD-RW VCD CD DATA-CD VHS

A Используйте данное подключение, если Ваш приемник аудио/ видео содержит декодер Dolby* Surround (Pro Logic) и от 3 до 6 акустических систем

Вы можете наслаждаться эффектами окружающего звука Dolby Surround только при воспроизведении дисков аудио или многоканального аудио Dolby Surround (Dolby Digital).

* Изготовлено по лицензии компании Dolby Laboratories. “Долби” “Pro Logic” и знак в виде двойной буквы D являются товарными знаками компании Dolby Laboratories.

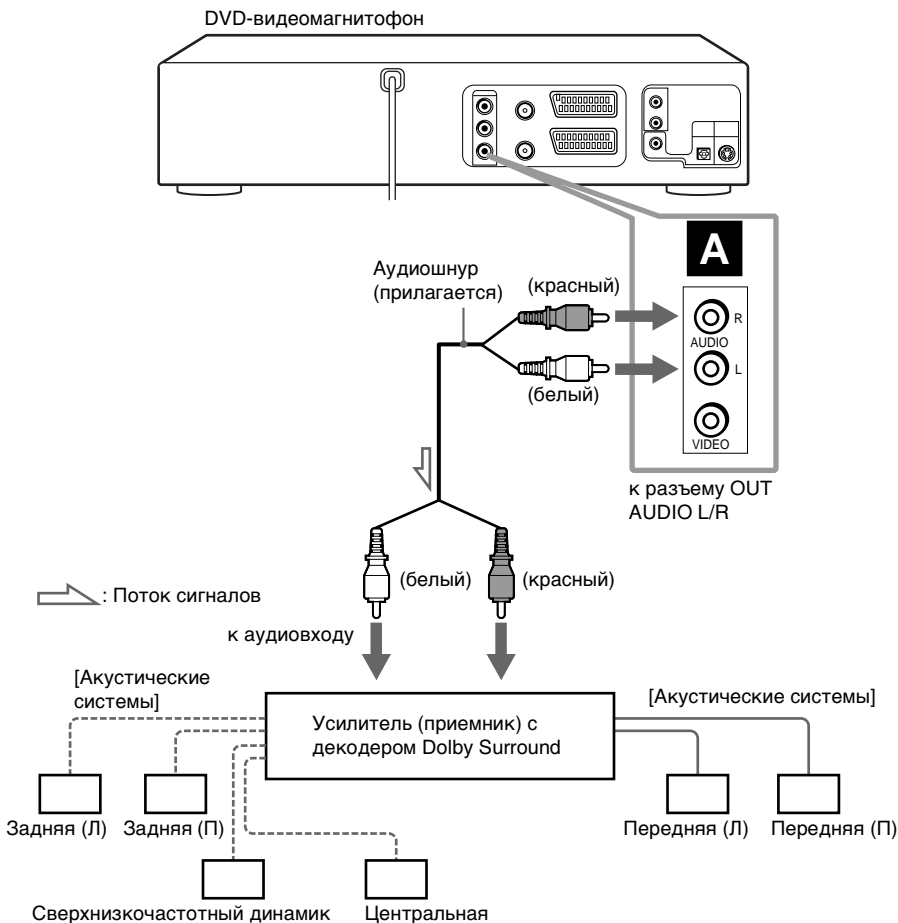

Специальные возможности подключения

Продолжение следует

В Используйте данное подключение, если Ваш приемник аудио/ видео имеет декодер Dolby Digital, MPEG аудио или DTS*, цифровое входное гнездо и 6 акустических систем

Данное подсоединение позволит Вам использовать функцию декодера Dolby Digital, MPEG аудио или DTS Вашего усилителя аудио/видео (приемника). Вы не сможете насладиться эффектами окружающего звука данного проигрывателя. Вы должны выполнить подсоединения, используя разъемы **В-1** и **В-2**.

* “DTS” и “DTS Digital Out” являются торговыми марками Digital Theater Systems, Inc.

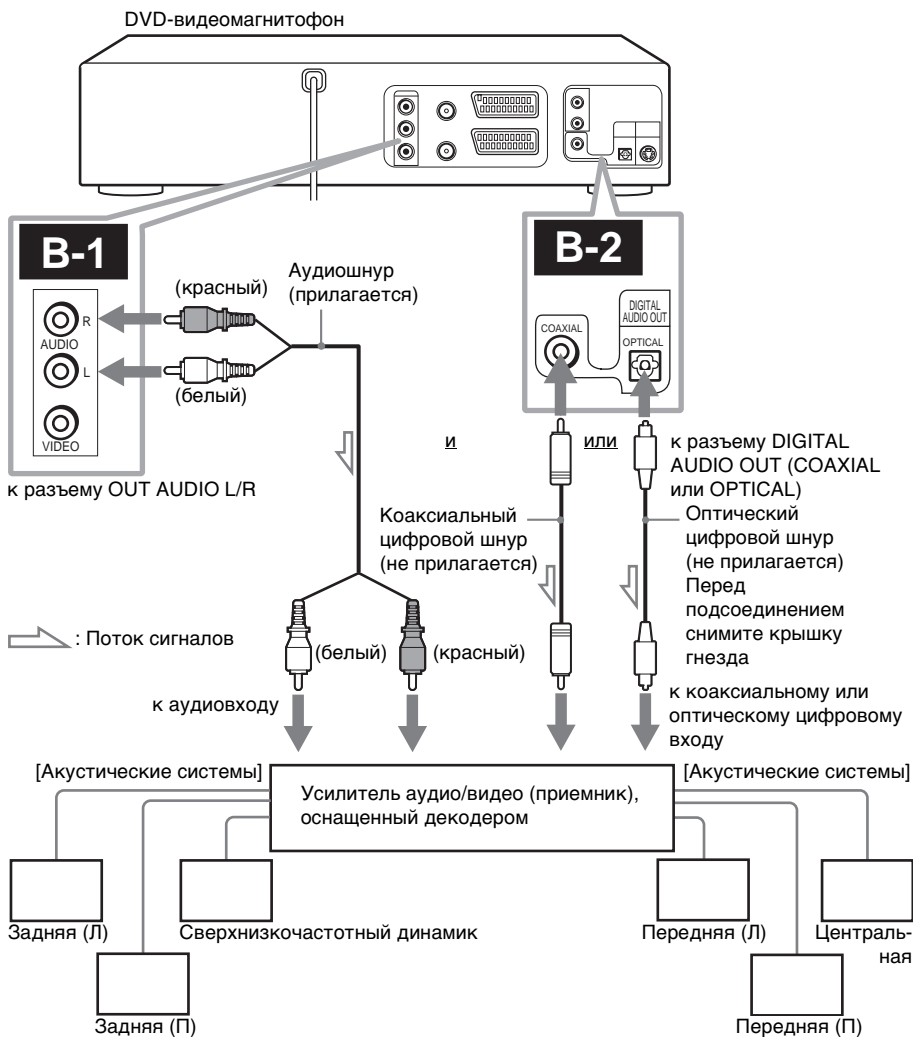

Примечание

- После того, как Вы выполните подсоединение, обязательно установите опцию “Dolby Digital” в меню “НАСТР ЗВУКА” в положение “Dolby Digital”, а опцию “DTS” в положение “Вкл” (стр. 65). Если Ваш усилитель аудио/видео (приемник) имеет функцию декодера MPEG аудио, установите опцию “MPEG” в меню “НАСТР ЗВУКА” в положение “MPEG” (стр. 65). В противном случае, через акустические системы звук выдаваться не будет, или же будет выдаваться громкий шум.

Подключение S-Video **DVD-V** **DVD-RW** **VCD**

Выполните соединения аудио с помощью гнезд OUT AUDIO L/R или гнезд DIGITAL AUDIO OUT (OPTICAL или COAXIAL) при использовании подключения S-VIDEO.

Используйте данное подключение, если на Вашем телевизоре имеется входное гнездо S-VIDEO

Подсоедините шнур S-VIDEO (не прилагается). Вы сможете наслаждаться высококачественными изображениями.

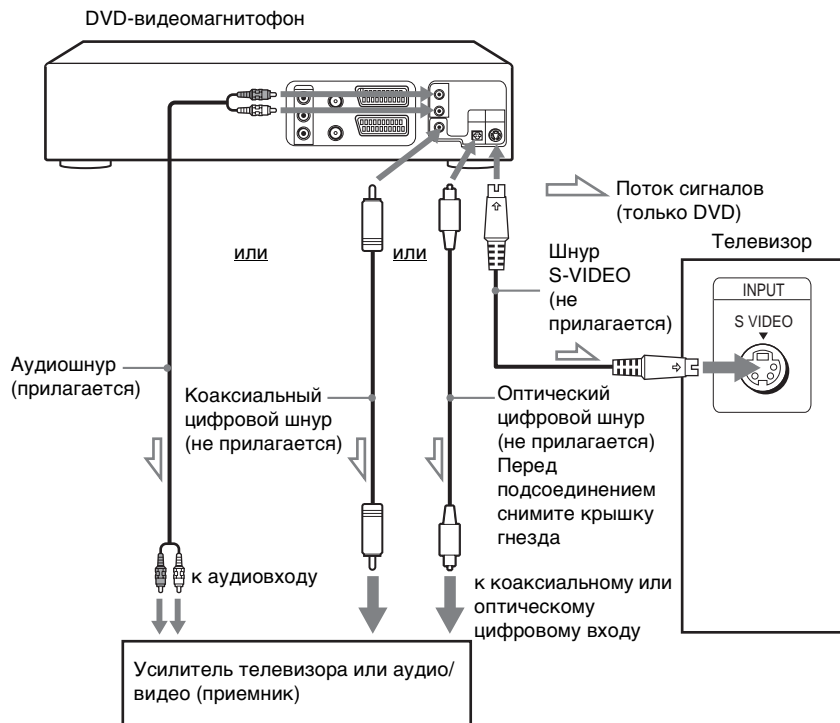

Примечания



- Установите опцию “DVD S-Video Out” в меню “НАСТР. ЭКРАНА” в положение “Вкл” (стр. 68) для просмотра изображений через гнездо S-VIDEO.
- Соединение, использующее гнездо S-VIDEO OUT, предназначено только для DVD-проигрывателя.

Установка аудио **DVD-V** **DVD-RW**

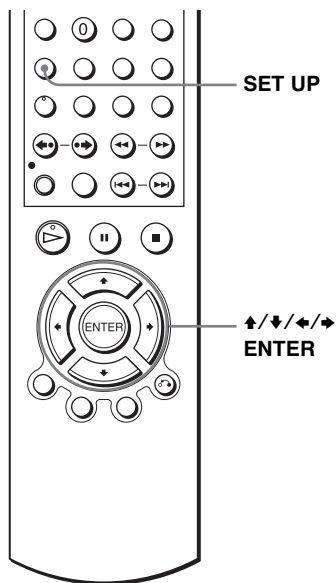
Опция “Настр. звука” позволяет Вам установить звук в соответствии с условиями воспроизведения и соединения.





Установки и регулировки DVD

1 **SET UP**

 Нажмите SET UP, когда DVD-проигрыватель находится в режиме остановки, а затем нажимайте \uparrow/\downarrow для выбора  (DVD) и нажмите ENTER.

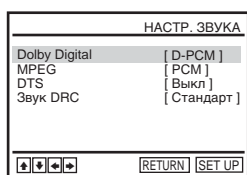

2

 Нажимайте \uparrow/\downarrow для выбора опции “Настр. звука”, а затем нажмите ENTER.



3

 Нажимайте \uparrow/\downarrow для выбора пункта установки из отображаемого списка: “Dolby Digital,” “MPEG,” “DTS” или “Звук DRC”.

Продолжение следует

4

Нажимайте ◀/▶ для выбора пункта.

5

SET UP



Нажмите SET UP для выхода из меню.

Выбор меню**• Dolby Digital**

Выбирает тип сигнала Dolby Digital.

Установка по умолчанию указана жирным шрифтом.

D-PCM	Выберите данную опцию, если проигрыватель подсоединен к компоненту аудио, не имеющему встроенного декодера Dolby Digital.
Dolby Digital	Выберите данную опцию, если проигрыватель подсоединен к компоненту аудио со встроенным декодером Dolby Digital.

• MPEG

Выбирает тип аудиосигнала MPEG.

Установка по умолчанию указана жирным шрифтом.

PCM	Выберите данную опцию, если проигрыватель подсоединен к компоненту аудио, не имеющему встроенного декодера MPEG. При воспроизведении звуковых дорожек MPEG аудио, проигрыватель выдает стереофонические сигналы через гнездо DIGITAL AUDIO OUT (OPTICAL или COAXIAL).
MPEG	Выберите данную опцию, если проигрыватель подсоединен к компоненту аудио со встроенным декодером MPEG.

• DTS

Выбирает, выдавать сигналы DTS или нет.

Установка по умолчанию указана жирным шрифтом.

Выкл	Выберите данную опцию, если проигрыватель подсоединен к компоненту аудио, не имеющему встроенного декодера DTS.
Вкл	Выберите данную опцию, если проигрыватель подсоединен к компоненту аудио со встроенным декодером DTS.

- Звук DRC (контроль динамического диапазона)

Делает звук более чистым при уменьшении громкости во время воспроизведения DVD, соответствующего “Звук DRC”. Это влияет на сигнал, выдаваемый через следующие гнезда:

- Гнезда OUT AUDIO L/R
- Гнездо DIGITAL AUDIO OUT (OPTICAL или COAXIAL), только если опция “Dolby Digital” установлена в положение “D-PCM”.

Установка по умолчанию указана жирным шрифтом.

Стандарт	В нормальной ситуации, выбирайте это положение.
Широкий диапазон	Дает Вам ощущение присутствия на живом представлении.

Примечания

- Если Вы подсоедините компонент, не поддерживающий выбранный аудиосигнал, из акустических систем будет доноситься громкий шум (или звука не будет вовсе), неприятно воздействующий на Ваши уши или вызывающий повреждение акустических систем.
- В двухскоростном аудио LinearPCM может возникать шум. Это не является неисправностью.
- Если Вы установите опцию “DTS” в положение “Вкл”, Вы не сможете выбрать установку окружающего звука (стр. 90).

Установка экрана **DVD-V**

Опция “Настр. экрана” позволяет Вам установить экран в соответствии с условиями воспроизведения и подключения.

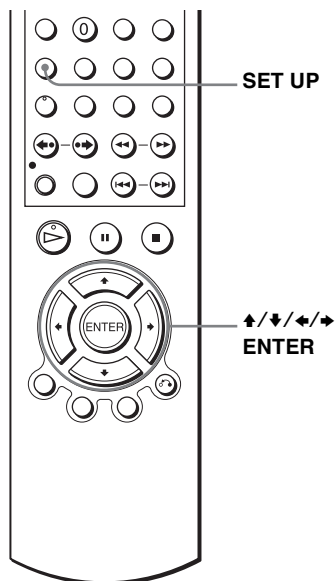

1

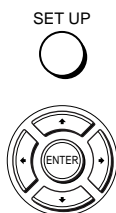

Нажмите SET UP, когда DVD-проигрыватель находится в режиме остановки, а затем нажимайте \uparrow/\downarrow для выбора  (DVD) и нажмите ENTER.

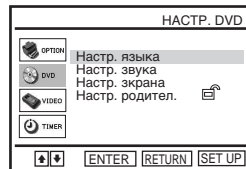

2



Нажимайте \uparrow/\downarrow для выбора опции “Настр. экрана”, а затем нажмите ENTER.

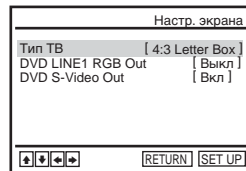

3



Нажимайте \uparrow/\downarrow для выбора пункта установки из отображаемого списка: “Тип ТВ”, “DVD LINE1 RGB Out” или “DVD S-Video Out”.

4



Нажимайте ◀/▶ для выбора пункта.

5

SET UP



Нажмите SET UP для выхода из меню.

Выбор меню

- Тип ТВ

Выбирает соотношение сторон подсоединенного телевизора (стандартный 4:3 или широкоэкранный).

Установка по умолчанию указана жирным шрифтом.

4:3 Letter Box	Выберите эту опцию при подсоединении телевизора с экраном 4:3. Отображает широкоэкрannое изображение с полосами в верхней и нижней частях экрана.
4:3 Pan Scan	Выберите эту опцию при подсоединении телевизора с экраном 4:3. Автоматически отображает широкоэкрannое изображение во весь экран, и обрезает участки, которые не помещаются на экране.
16:9	Выберите эту опцию при подсоединении широкоэкрannого телевизора или телевизора с функцией широкоэкрannого режима.

4:3 Letter Box



4:3 Pan Scan

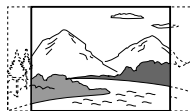

16:9



- DVD LINE1 RGB Out

Выбирает метод выдачи видеосигналов через телевизионное гнездо LINE-1 (EURO AV) на задней панели проигрывателя.

Установка по умолчанию указана жирным шрифтом.

Выкл	Выберите эту опцию, чтобы не выводить сигналы RGB.
Вкл	Выберите это, чтобы выходили RGB-сигналы.

- DVD S-Video Out

Выбирает, нужно ли выдавать сигналы S-видео через гнездо S-VIDEO OUT на задней панели проигрывателя.

Установка по умолчанию указана жирным шрифтом.

Вкл	Выберите эту опцию при подсоединении проигрывателя к телевизору с входным гнездом S-VIDEO.
Выкл	Выберите эту опцию при подсоединении проигрывателя к телевизору, не имеющему входного гнезда S-VIDEO.

Продолжение следует



Примечания

- Установки воспроизведения, сохраненные на диске, имеют приоритет над установками меню “НАСТР. DVD”, кроме того, не все описанные функции могут работать.
- В зависимости от DVD, вместо опции “4:3 Pan Scan” может автоматически выбираться опция “4:3 Letter Box”, или наоборот.
- Соединение, использующее гнездо S-VIDEO OUT, предназначено только для DVD-проигрывателя.
- Если Вы выберете положение “Вкл” установки “DVD LINE1 RGB Out”, сигнал “DVD S-Video Out” не будет выводиться надлежащим образом.
- Если Вы выберете положение “Вкл” установки “DVD S-Video Out”, опция “DVD LINE1 RGB Out” будет установлена в положение “Выкл” автоматически.

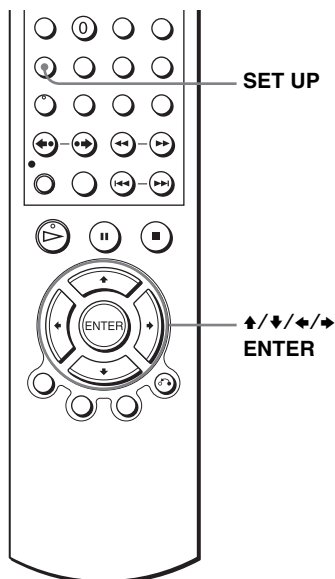

Установка языка дисплея или звуковой дорожки **DVD-V**

Вы можете установить различные языки для меню диска, звуковой дорожки или субтитров.



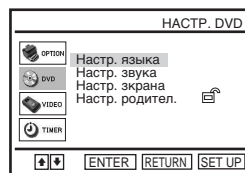

- 1**  Нажмите SET UP, когда DVD-проигрыватель находится в режиме остановки, а затем нажимайте  для выбора (DVD) и нажмите ENTER.
- 

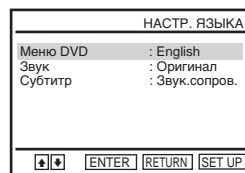

- 2**  Нажимайте  для выбора опции “Настр. языка”, а затем нажмите ENTER. Появится меню “НАСТР. ЯЗЫКА”.



- 3**  Нажимайте  для выбора пункта установки языка из отображаемого списка: “Меню DVD”, “Звук”, или “Субтитр”. Затем нажмите ENTER.

Продолжение следует

4



Нажимайте $\blacktriangle/\blacktriangledown$ для выбора нужного языка, а затем нажмите ENTER.

- **ЯЗЫК МЕНЮ DVD**

Вы можете выбрать нужный язык для меню диска.



- **ЯЗЫК ЗВУКА**

Переключает язык звуковой дорожки. При выборе опции “Оригинал” будет выбран язык, которому на диске отдается приоритет.



- **ЯЗЫК СУБТИТРОВ**

Переключает язык субтитра, записанного на DVD. При выборе опции “Звук. сопров.” язык субтитра будет изменяться в соответствии с языком, выбранным для звуковой дорожки.

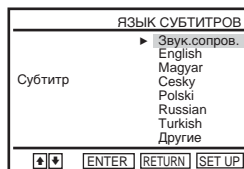

5

SET UP



Нажмите SET UP для выхода из меню.

Совет

- Если Вы при выполнении действия пункта 4 выберете опцию “Другие”, появится дополнительное меню языка. Нажимайте $\blacktriangle/\blacktriangledown/\blacktriangleleft/\blacktriangleright$ для выбора нужного языка, а затем нажмите ENTER.

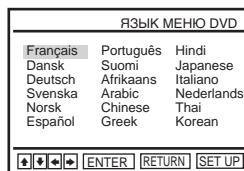

Примечания

- При выборе языка, который не был записан на DVD при выполнении действия пункта 4, будет автоматически выбран один из записанных языков.
- Установки воспроизведения, сохраненные на диске, имеют приоритет над установками “НАСТР. DVD”, кроме того, не все описанные функции могут работать.
- Если Вы измените установку “ЯЗЫК МЕНЮ DVD” после воспроизведения диска, нажмите \blacktriangle для того, чтобы открыть и закрыть отсек диска для активации установки меню, а затем воспроизведите диск снова.

Родительский контроль (ограничивающий воспроизведение детьми) **DVD-V**

Воспроизведение некоторых DVD может быть ограничено в соответствии с предопределенным уровнем, таким, как возраст пользователей. Функция родительского контроля позволяет Вам установить уровень ограничения воспроизведения.

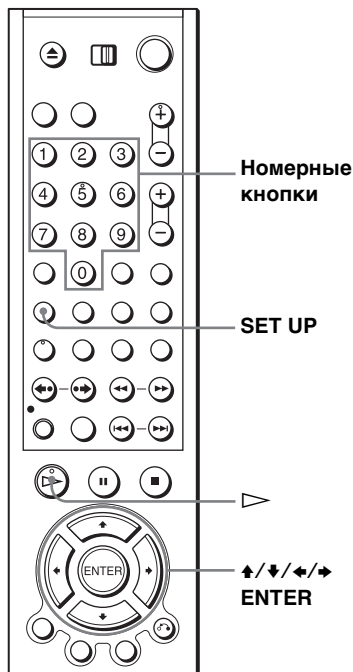

1 **SET UP** Нажмите SET UP, когда DVD-проигрыватель находится в режиме остановки, а затем нажимайте \uparrow/\downarrow для выбора (DVD) и нажмите ENTER.

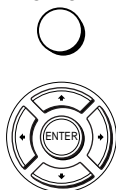

2 Нажимайте \uparrow/\downarrow для выбора опции “Настр. родител.”, а затем нажмите ENTER.

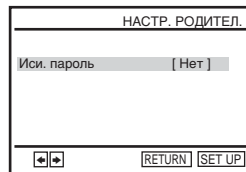

Продолжение следует

3

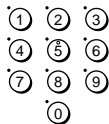

Нажмите **↔** для выбора опции “Да”.

- Если Вы не ввели пароль
Появится индикация для регистрации нового пароля.
Введите 4-значный пароль с помощью номерных кнопок.

Появится индикация для подтверждения пароля.
Введите пароль еще раз.

- Если Вы уже зарегистрировали пароль
Появится индикация для ввода пароля.
Введите 4-значный пароль с помощью номерных кнопок.
Если после регистрации пароля Вы установите опцию “Исп. пароль” в положение “Нет”, экран “ПРОВЕРКА ПАРОЛЯ” появляться не будет.

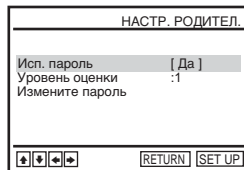
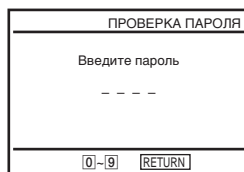
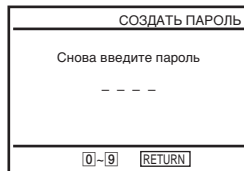
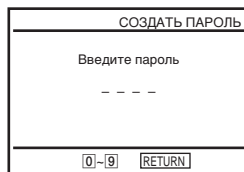

4



Нажимайте **↑/↓** для выбора опции “Уровень оценки”, а затем нажмите ENTER.

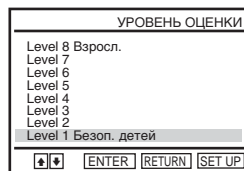

5



Нажимайте **↑/↓** для выбора нужного Вам уровня, а затем нажмите ENTER.

Имеются следующие опции.

Level 8 Взросл. ↔ Level 7 ↔ Level 6
↔ Level 5 ↔ Level 4 ↔ Level 3 ↔
Level 2 ↔ Level 1 Безоп. детей

Чем ниже величина, тем строже ограничение.





Для изменения пароля

- 1** Выберите опцию “Измените пароль” при выполнении действия пункта 4 на стр. 74.
Появится индикация для ввода нового пароля.
- 2** Введите новый 4-значный пароль с помощью номерных кнопок.
Появится индикация для подтверждения пароля.
- 3** Введите новый пароль еще раз.

Для отключения функции родительского контроля

Установите опцию “Исп. пароль” в положение “Нет” в пункте 3 на стр. 74.

Для воспроизведения диска, для которого установлен родительский контроль

- 1** Вставьте диск, а затем нажмите кнопку \triangleright .
Появится индикация для ввода Вашего пароля.
- 2** Введите Ваш 4-значный пароль с помощью номерных кнопок.
Проигрыватель начнет воспроизведение.

Если Вы забыли Ваш пароль

- 1** Выньте диск и выключите DVD-видеомагнитофон.
- 2** Снова включите DVD-видеомагнитофон, без диска внутри DVD-видеомагнитофона.
- 3** Удерживайте нажатыми одновременно \blacktriangleleft и \blacktriangleright на передней панели в течение 5 секунд.
На экране появится индикация “Reset OK”.
- 4** Выключите DVD-видеомагнитофон.
Пароль будет стерт.
- 5** Для создания нового пароля следуйте действиям пункта 3 на стр. 74.

Примечания

- При воспроизведении DVD, не содержащих функцию родительского контроля, воспроизведение на данном проигрывателе не может быть ограничено.
- Все рейтинги, превышающие выбранный Вами уровень, будут заблокированы.
- Запишите Ваш пароль и храните его в безопасном месте на случай, если Вы его забудете.
- Все приведенные ниже установки DVD, которые Вы установите в меню “НАСТР DVD” будут также стерты, если Вы выполните переустановку DVD-видеомагнитофона с тем, чтобы стереть установку пароля.
 - Настр. языка
 - Настр. звука
 - Настр. экрана
 - Настр. родител.

Использование меню DVD **DVD-V**

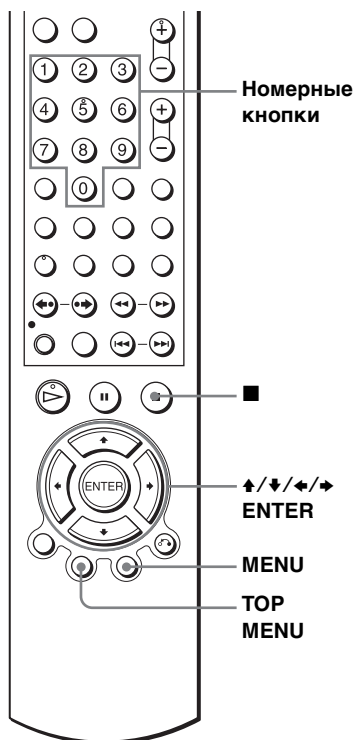

DVD разделен на длинные участки, содержащие изображение или музыку и называемые “титрами”. При воспроизведении DVD, содержащего несколько титров, Вы можете выбрать нужный Вам титр с помощью кнопки TOP MENU.

При воспроизведении DVD, позволяющих Вам выбрать пункты, такие, как язык для субтитров и язык озвучивания, выберите эти пункты с помощью кнопки MENU.



- 1**
-  Нажмите TOP MENU или MENU.
 Меню диска появится на экране телевизора.
 Содержание меню от диска к диску варьируется.



- 2**
-  Нажимайте  для выбора пункта, который Вы хотите воспроизвести или изменить, затем нажмите ENTER.
 Вы можете также использовать для выбора пункта номерные кнопки.

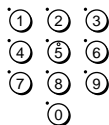

Для отключения меню DVD

Нажмите ■.

Примечание

- В зависимости от DVD Вы, возможно, не сможете использовать кнопку TOP MENU или найти место посредством установки времени.

Увеличение эпизода **DVD-V** **DVD-RW** **VCD** **DATA-CD**

Вы можете выполнить увеличение эпизода во время воспроизведения или в неподвижном режиме.

Для увеличения изображения JPEG, см. раздел “Воспроизведение файлов изображений JPEG” на стр. 99.

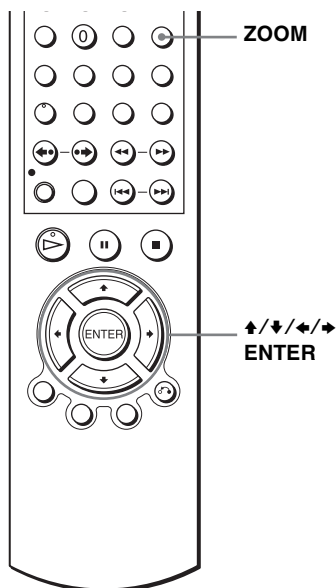

1





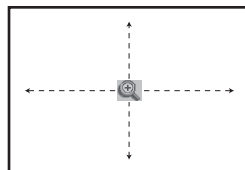

Нажмите ZOOM.
Появится индикация “”.



2



Нажимайте /// для перемещения индикации “” в область экрана, которую Вы хотите увеличить.

3



Нажимайте повторно ENTER для изменения масштаба увеличения.

Всякий раз при нажатии кнопки масштаб увеличения будет изменяться, как показано ниже.

2x → 4x → 2x → нормальный масштаб увеличения

Примечания

- Вы не можете использовать 4x-кратное увеличение при воспроизведении VIDEO CD.
- Функция увеличения может не работать, в зависимости от DVD.

Изменение углов зрения **DVD-V**

Если эпизод на DVD записан с различных углов зрения (множественные углы зрения), во время воспроизведения при нажатии кнопки **ANGLE** на дисплее появится индикация “”. Это значит, что Вы можете изменить угол зрения.

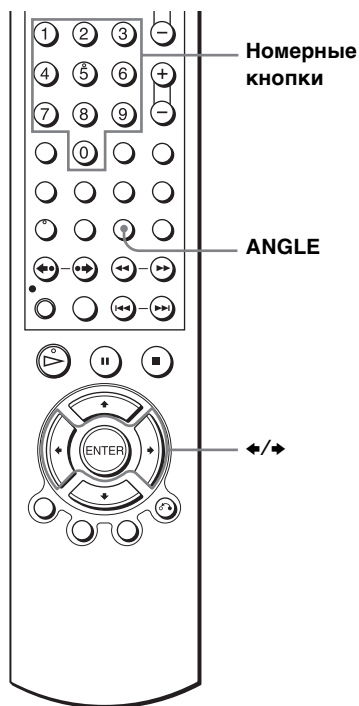

1

ANGLE



Во время воспроизведения нажмите **ANGLE**.

Номер угла зрения появится на дисплее.

Число после косой черты указывает общее количество углов зрения.

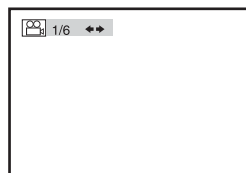

2



Нажимайте повторно  или используйте номерные кнопки для выбора номера угла зрения.

Вид эпизода изменится в соответствии с выбранным углом зрения.

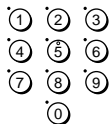

Примечание

- Обратитесь к инструкциям, прилагаемым к диску, для выяснения, поддерживает ли он операции с углами зрения. Тем не менее, следует помнить, что операции с углами зрения могут быть недоступны для некоторых дисков.

Отображение субтитров **DVD-V** **DVD-RW**

Если на диске записаны субтитры, Вы можете изменять субтитры, или же включать их и выключать, в любое время во время воспроизведения DVD.

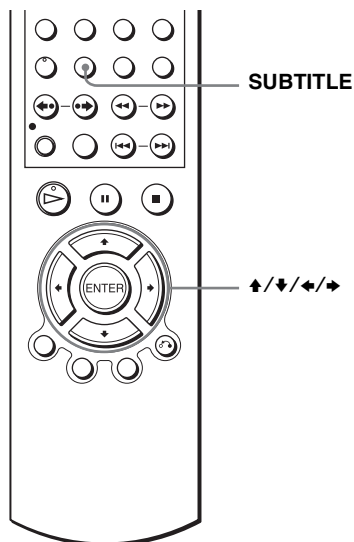

- 1** Во время воспроизведения нажмите SUBTITLE.

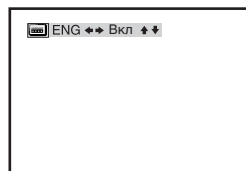

- 2** Нажимайте повторно \leftarrow/\rightarrow для выбора языка. В зависимости от DVD, выбор языка варьируется. Аббревиатуры языка описаны в разделе раздел “Язык DVD аудио/субтитров” на стр. 138.



- 3** Нажимайте повторно \uparrow/\downarrow для выбора индикации “Вкл”.



Для отключения субтитров

Выберите опцию “Вкл” при выполнении действия пункта 3.

Примечание

- В зависимости от DVD, возможно, Вы не сможете изменить субтитры, даже если многоязычные субтитры записаны на DVD. Возможно, Вам также не удастся отключить их.

Функции различных режимов воспроизведения (Программное воспроизведение, произвольное воспроизведение, повторное воспроизведение)

DVD-V DVD-RW VCD CD DATA-CD

Вы можете установить следующие режимы воспроизведения:

- Программное воспроизведение (стр. 83), Программное воспроизведение аудиодорожек MP3 (стр. 94)
- Произвольное воспроизведение (стр. 85), произвольное воспроизведение аудиодорожек MP3 (стр. 95)
- Повторное воспроизведение (стр. 86)

Примечание

- Режим воспроизведения отменяется в следующих случаях:
 - при открытии отсека дисков
 - при входе проигрывателя в режим ожидания в результате нажатия I/⏻.

Создание Вашей собственной программы (Программное воспроизведение) **CD**

Вы можете воспроизвести содержимое диска в нужной Вам последовательности, располагая в этой последовательности дорожки на диске для создания Вашей собственной программы. Вы можете запрограммировать до 20 дорожек.

Для включения в программу аудиодорожек MP3, см. стр. 94.

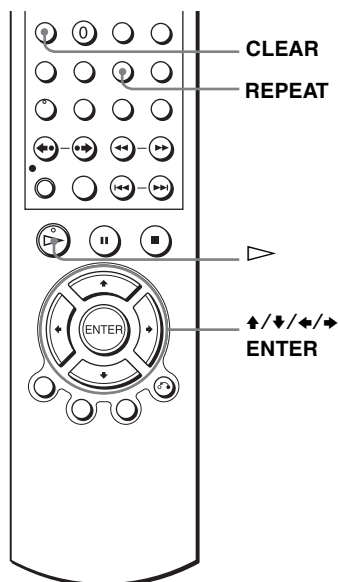

Продолжение следует

1

Когда DVD-проигрыватель находится в режиме остановки, нажмите REPEAT.

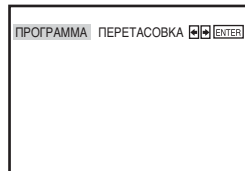
**2**

Нажимайте \leftarrow/\rightarrow для выбора опции “ПРОГРАММА”; а затем нажмите ENTER.

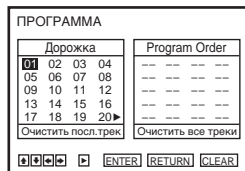
**3**

Нажимайте $\uparrow/\downarrow/\leftarrow/\rightarrow$ для выбора номера дорожки, которую Вы хотите включить в программу, а затем нажмите ENTER.

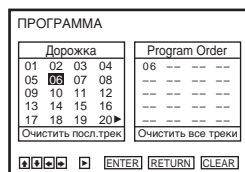
**4**

Для включения в программу других дорожек повторите действие пункта 3.

Номера включенных в программу дорожек отображаются в порядке их выбора.

5

Нажмите \blacktriangleright .

Начнется программное воспроизведение.

Когда программа завершится, Вы сможете запустить ту же самую программу снова, нажав \blacktriangleright .

Для остановки программного воспроизведения

Нажимайте CLEAR до тех пор, пока индикация “Выкл” не появится в верхнем левом углу экрана телевизора во время программного воспроизведения.

Для изменения или отмены программы

1 Следуйте действиям пунктов 1 и 2 раздела “Создание Вашей собственной программы (Программное воспроизведение)”.

2 Нажимайте повторно \downarrow для выбора индикации “Очистить посл.трек”, а затем нажмите ENTER.

Всякий раз, когда Вы нажимаете кнопку, последний включенный в программу номер будет отменен. Вы также можете отменить последний включенный в программу номер, нажав CLEAR.

- 3** Для продолжения создания программы следуйте действиям пункта 3 раздела “Создание Вашей собственной программы (Программное воспроизведение)”.

Для отмены всех номеров, включенных в программу

- 1** Следуйте действиям пунктов 1 и 2 раздела “Создание Вашей собственной программы (Программное воспроизведение)”.
- 2** Нажимайте повторно **↓** для выбора индикации “Очистить посл.трек”, а затем нажмите **→** для выбора опции “Очистить все треки” и нажмите ENTER.

Все номера, включенные в программу, будут отменены.

Примечания

- Может быть отображено до 99 дорожек.
- За один раз может быть запрограммировано до 20 дорожек.

Воспроизведение в произвольной последовательности (Произвольное воспроизведение) **CD**

Вы можете перетасовывать последовательность воспроизведения дорожек. Последующая “перетасовка” может выдать другую последовательность воспроизведения.

Для произвольного воспроизведения аудиодорожек MP3, см. стр. 95.

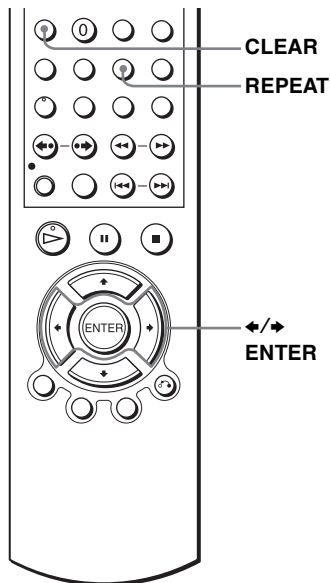

1



Пока DVD-проигрыватель находится в режиме остановки, нажмите REPEAT.

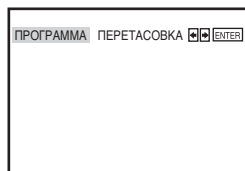

Продолжение следует

2

Нажимайте **↔/→** для выбора опции “ПЕРЕТАСОВКА”, а затем нажмите ENTER.

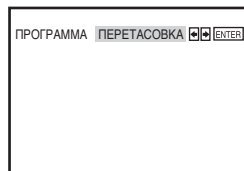

Для возврата к нормальному воспроизведению

Нажимайте CLEAR до тех пор, пока индикация “Выкл” не появится в верхнем левом углу экрана телевизора во время произвольного воспроизведения.

Советы

- Произвольное воспроизведение будет остановлено, когда будут воспроизведены все дорожки.
- Вы не сможете осуществить повторное воспроизведение во время произвольного воспроизведения.

Повторное воспроизведение (Повторное воспроизведение)

DVD-V DVD-RW VCD CD DATA-CD

Вы можете воспроизводить повторно все титры или дорожки на диске, или же отдельный титр, раздел или дорожку.

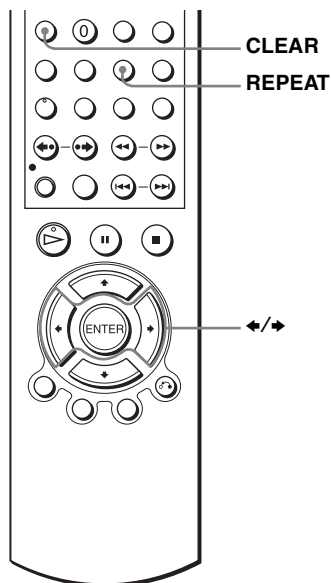

1

Во время воспроизведения нажмите REPEAT.

**2**

Нажмите REPEAT или ◀/▶ для выбора пункта для повторения.

При воспроизведении DVD

- Раздел: повторяет текущий раздел.
- Титр: повторяет текущий титр на диске.

При воспроизведении VIDEO CD (с выключенной функцией PBC) или CD

- Дорожка: повторяет текущую дорожку.
- Диск: повторяет все дорожки.

При воспроизведении DATA CD (MP3 аудио)

- ФАЙЛ: повторяет текущий файл (дорожка).
- ДИР: повторяет текущий каталог (альбом).
- ДИСК: повторяет текущий диск.

Для возврата к нормальному воспроизведению

Выберите опцию “Выкл” в пункте 2 или нажмите CLEAR во время повторного воспроизведения.

Совет

- При воспроизведении DATA CD нажмите REPEAT еще раз для отмены повторного воспроизведения.

Примечания

- Вы не сможете осуществить повторное воспроизведение при воспроизведении диска DVD-RW в режиме VR.
- Вы не сможете осуществить повторное воспроизведение дисков VIDEO CD с включенной функцией PBC. См. раздел “Воспроизведение дисков VIDEO CD с функциями “PBC Вкл/Выкл”” на стр. 103.

Изменение звука **DVD-V** **DVD-RW** **VCD** **CD**

При воспроизведении DVD, записанного во множественных форматах аудио (PCM, Dolby Digital, MPEG или DTS), Вы можете изменить формат аудио. Если DVD записан с многоязычными дорожками, Вы можете также изменить язык.

При работе с дисками CD, DATA CD, или VIDEO CD, Вы можете выбрать звук правого или левого канала, и прослушивать звук выбранного канала через правую и левую акустические системы одновременно. Например, при воспроизведении VIDEO CD караоке, содержащего песни с вокальными партиями на правом канале и инструментальными партиями на левом канале, Вы можете слышать инструментальные партии через обе акустические системы, выбрав левый канал.

Чтобы насладиться эффектами Dolby Digital или DTS с диска в формате LinearPCM, Вам следует выполнить подсоединение **B-2**, как показано на стр. 62.

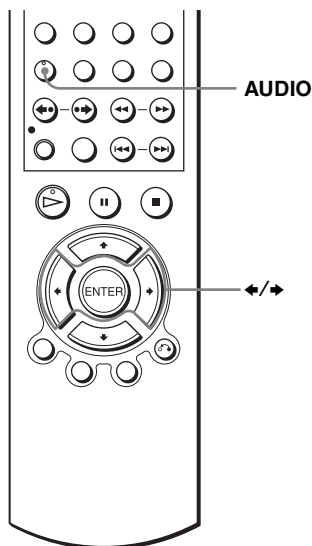

1

AUDIO



Во время воспроизведения нажмите AUDIO.

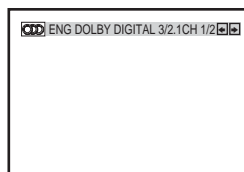

2



Нажимайте повторно ◀/▶ для выбора нужной установки языка/аудио.

- При воспроизведении DVD
В зависимости от DVD, выбор языка варьируется.
Аббревиатуры языка описаны в разделе раздел “Язык DVD аудио/субтитров” на стр. 138.
- При воспроизведении VIDEO CD или CD
Установка по умолчанию указана жирным шрифтом.

Сtereo	Стандартный стереофонический звук
Левый	Звук левого канала (монофонический)
Правый	Звук правого канала (монофонический)

Установка виртуального окружающего звука **DVD-V** **DVD-RW** **VCD** **CD**

При подсоединении стереофонического телевизора или 2 передних акустических систем, кнопка **SURROUND** позволяет Вам насладиться эффектами окружающего звука, используя звуковой образ для создания виртуальных задних акустических систем из звука передних акустических систем, не используя задних акустических систем в действительности.

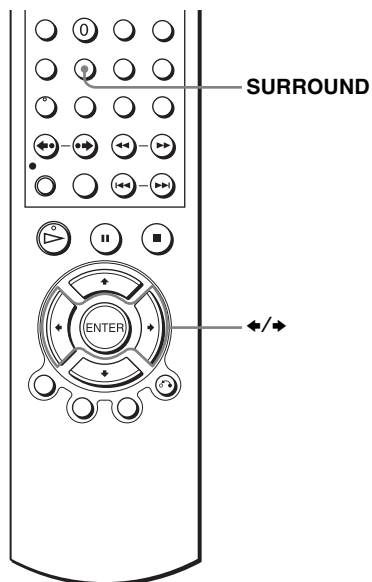

1

SURROUND



Во время воспроизведения нажмите **SURROUND**.

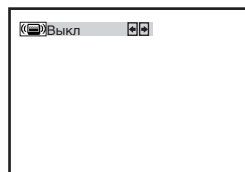

2



Нажимайте повторно ◀/▶ для выбора “Surround1”, “Surround2” или “Surround3”.

Эффект окружающего звука будет увеличиваться, как показано ниже.

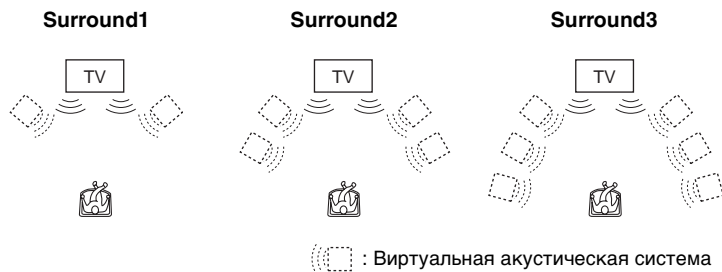

Для отмены установки

Выберите опцию “Выкл” при выполнении действия пункта 2.

Примечания

- Если воспроизводимый сигнал не содержит сигнала для задних акустических систем, эффекты окружающего звука будет трудно слышать.
- При активации эффекта окружающего звука выключите установку окружающего звука подсоединенного телевизора или усилителя (приемника).
- Убедитесь, что Вы в положении слушателя находитесь между Вашими акустическими системами и на равном расстоянии от них, и что акустические системы расположены в единообразной обстановке.
- При использовании гнезда DIGITAL AUDIO OUT (OPTICAL или COAXIAL), если Вы установите опцию “Dolby Digital” в меню “НАСТР. ЗВУКА” в положение “Dolby Digital” или опцию “DTS” в положение “Вкл”, звук будет выдаваться через Ваши акустические системы, но он не будет содержать эффекта окружающего звука.

Воспроизведение аудиодорожки MP3

DATA-CD

Вы можете воспроизводить диски DATA CD (CD-ROM/CD-R/CD-RW), записанные в формате MP3 (MPEG1 Audio Layer 3).ei

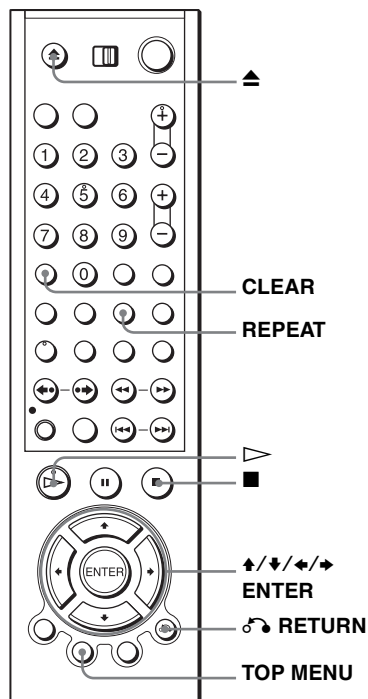

1



Нажмите ▲ и поместите DATA CD в отсек дисков, а затем нажмите ▲, чтобы закрыть отсек дисков.

Если Вы загрузите DATA CD, содержащий аудиодорожки MP3 и файлы изображений JPEG, появится меню “Выберите тип носителя”.

Если Вы загрузите DATA CD, содержащий только аудиофайлы MP3, появится индикация MP3. Затем Вы можете пропустить действие пункта 2.

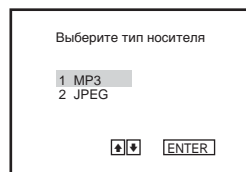

2

Нажимайте **▲/▼** для выбора опции “MP3”, а затем нажмите ENTER.

Начнется воспроизведение первой дорожки. Нажмите **■** при необходимости.

Режим повторного воспроизведения истекшее время воспроизведения

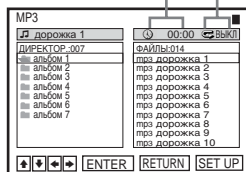
**3**

RETURN

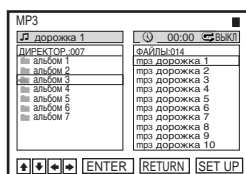

Нажмите **↶** RETURN, затем нажимайте **▲/▼** для выбора нужного каталога в левой колонке, а затем нажмите ENTER.

**4**

Нажимайте **▲/▼** для выбора нужной дорожки в правой колонке, а затем нажмите ENTER.

Начнется воспроизведение выбранной дорожки.

При воспроизведении дорожки или альбома название отображается в окне.

В окошке дисплея появится номер воспроизводимой дорожки.

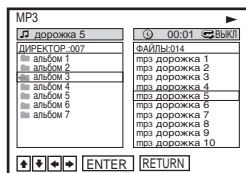

Для остановки воспроизведения

Нажмите **■**.

Для повторного воспроизведения

Во время воспроизведения, нажимайте повторно REPEAT для изменения режима повторного воспроизведения.

- **ФАЙЛ:** повторяет текущий файл (дорожка).
- **ДИР:** повторяет текущий каталог (альбом).
- **ДИСК:** повторяет текущий диск.

Для перехода к следующей или предыдущей странице

Нажмите **➡** или **⬅**.

Для возврата к предыдущей индикации

Нажмите **↶** RETURN.

Продолжение следует

Для возврата к меню “Выберите тип носителя”

Дважды нажмите **■**, а затем нажмите TOP MENU.

Для отключения индикации

Дважды нажмите **■**, а затем нажмите повторно **↶** RETURN.

Примечания

- В именах альбома или дорожки можно использовать только буквы алфавита и цифры. Все прочее отображается звездочкой.
- В именах альбома или дорожки может отображаться до 12 буквенно-цифровых символов.
- Метки ID3 не могут отображаться.

Для включения в программу аудиодорожек MP3

- 1** Дважды нажмите **■**, а затем нажмите REPEAT.

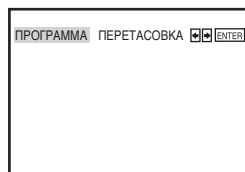

- 2** Нажимайте **←/→** для выбора опции “ПРОГРАММА”, а затем нажмите ENTER.

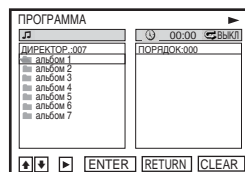

- 3** Нажмите **↑/↓** для выбора нужного каталога в левой колонке, а затем нажмите ENTER.

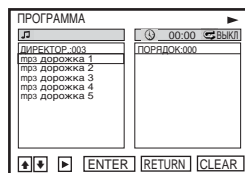

- 4** Нажимайте **↑/↓** для выбора дорожки, которую Вы хотите включить в программу, а затем нажмите ENTER.

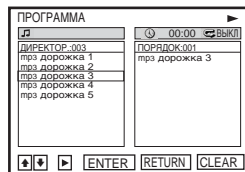

- 5** Для включения в программу других дорожек повторите действие пункта 4.

Дорожка включенных в программу отображаются в порядке их выбора. Нажмите CLEAR для отмены последней дорожки, включенной в программу.

6 Нажмите ▷.

Начнется программное воспроизведение.
Когда программа завершится, Вы сможете
запустить ту же самую программу снова,
нажав ▷.

Для остановки программного воспроизведения

Нажмите ■ во время программного воспроизведения.

Примечание

- За один раз может быть запрограммировано до 20 дорожек.

Для возврата к нормальному воспроизведению

Нажмите CLEAR во время программного воспроизведения.

Совет

- Вы не сможете осуществить повторное воспроизведение во время программного воспроизведения.

Для произвольного воспроизведения аудиодорожек MP3

1 Когда MP3 находится в режиме остановки,
нажмите REPEAT.

2 Нажимайте ◀/▶ для выбора опции
“ПЕРЕТАСОВКА”, а затем нажмите ENTER.

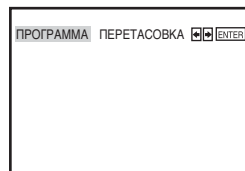

Для возврата к нормальному воспроизведению

Нажмите CLEAR во время произвольного
воспроизведения.

Советы

- Произвольное воспроизведение будет остановлено, когда будут воспроизведены все дорожки.
- Вы не сможете осуществить повторное воспроизведение во время произвольного воспроизведения.

Об аудиодорожках MP3

Вы можете воспроизводить аудиодорожки MP3 на CD-ROM, CD-R, или CD-RW. Однако, чтобы проигрыватель смог распознать дорожки, диски должны быть записаны в соответствии с форматом ISO9660 уровня 1, уровня 2.

Вы можете также воспроизводить диски, записанные в мультисессионном режиме.

Подробные сведения о формате записи приведены в инструкциях к устройству CD-R/RW или записывающему программному обеспечению (не прилагается).

Для воспроизведения мультисессионного CD

Данный проигрыватель может воспроизводить мультисессионные CD с аудиодорожкой MP3, расположенной в первой сессии. Любые последующие аудиодорожки MP3, записанные в более поздних сессиях, также могут быть воспроизведены. Если аудиодорожки и изображения музыкального формата CD или формата видео CD записаны в первой сессии, будет воспроизводиться только первая сессия.

Примечания

- Если Вы добавите расширение “MP3” к данным, не соответствующим формату MP3, проигрыватель не сможет распознать данные надлежащим образом и выдаст громкий шум, который может повредить Вашу акустическую систему.
- Проигрыватель не может воспроизводить аудиодорожки формата MP3PRO.
- Данный проигрыватель поддерживает аудиодорожки MP3, записанные с битовой частотой 128 кбит/с и базовой частотой 44,1 кГц. Попытка воспроизведения аудиодорожек MP3, записанных с другими техническими характеристиками, может привести к появлению громкого шума, пропаданию звука или повреждению акустической системы.
- В зависимости от диска, для начала воспроизведения может потребоваться время.

Последовательность воспроизведения аудиодорожек MP3

Последовательность воспроизведения альбомов и дорожек, записанных на DATA CD, такова.

- Структура содержания диска

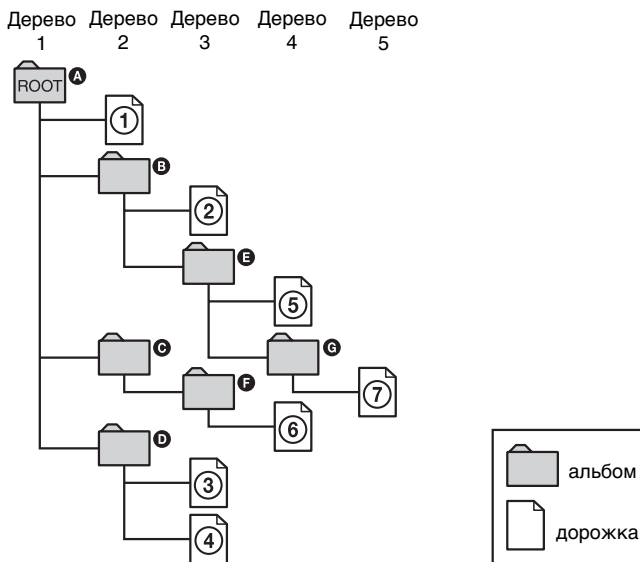

Если Вы вставите DATA CD и нажмете \triangleright , пронумерованные дорожки будут воспроизводиться последовательно, с ① по ⑦. Любые вложенные альбомы/дорожки, содержащиеся внутри выбранного в данный момент альбома, не имеют приоритета над следующим альбомом в том же дереве. (Пример: Узел **E** содержит узел **G**, но дорожка ⑤ будет воспроизводиться перед дорожкой ⑦.)

Если Вы нажмете \curvearrowright RETURN и появится список альбомов MP3 (стр. 93), альбомы будут расположены в следующей последовательности: **A** → **B** → **C** → **D** → **F** → **G**. Альбомы, не содержащие дорожек (такие, как альбом **C**), не появятся в списке.

Советы

- Если Вы добавите номера (01, 02, 03, и т.п.) в начало имен файлов дорожек, дорожки будут воспроизводиться в такой последовательности.
- Время до начала воспроизведения диска со множеством разветвлений является более длительным. Некоторые диски со множеством разветвлений не могут быть воспроизведены совсем.

Примечания

- В зависимости от программного обеспечения, которое Вы используете для создания DATA CD, последовательность воспроизведения может отличаться от показанной на иллюстрации выше.
- Показанная выше последовательность воспроизведения может не выполняться, если на DATA CD содержится свыше 1000 альбомов и дорожек.
- Всего до 999 файлов может быть распознано для дисков, содержащих файлы MP3 и JPEG. Файлы распознаются в порядке, в котором они были записаны. Например, если было записано 990 файлов JPEG, а затем 100 файлов MP3, может быть распознано 990 файлов JPEG, записанных первыми, и только первые 9 файлов MP3.
- В зависимости от содержимого диска, для начала воспроизведения может потребоваться некоторое время.

Воспроизведение файлов изображений JPEG **DATA-CD**

Вы можете воспроизводить файлы изображений JPEG на дисках DATA CD (CD-ROM/CD-R/CD-RW).

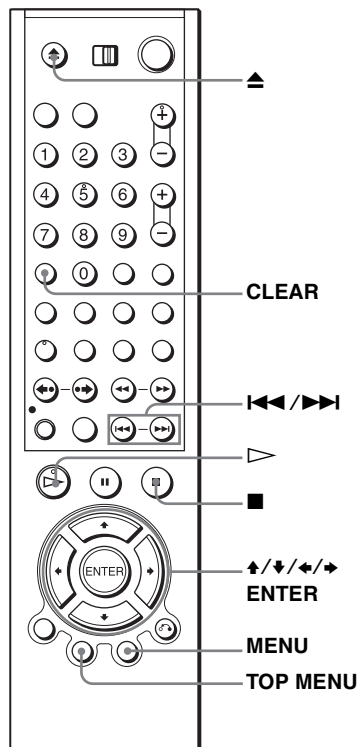

1



Нажмите ▲ и поместите DATA CD в отсек дисков, а затем нажмите ▲, чтобы закрыть отсек дисков.

Если Вы загрузите DATA CD, содержащий аудиодорожки MP3 и файлы изображений JPEG, появится меню “Выберите тип носителя”.

Если Вы загрузите DATA CD, содержащий только файлы изображений JPEG, появится индикация “Album”. Затем Вы можете пропустить действие пункта 2.

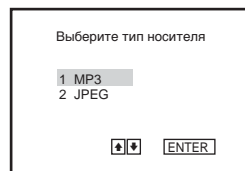

Продолжение следует

2

Нажимайте \uparrow/\downarrow для выбора опции “JPEG”, а затем нажмите ENTER.

Появится индикация “Album”.

Если Вы не нажмете ENTER после выбора типа носителя, выбранный носитель будет воспроизводиться автоматически.

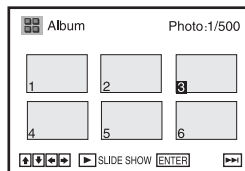
**3**

Нажимайте \leftarrow/\rightarrow для выбора следующей/предыдущей страницы альбома, а затем нажимайте $\uparrow/\downarrow/\leftarrow/\rightarrow$ для выбора изображения на дисплее “Album”.



Для отображения выбранного изображения

1 Нажмите ENTER.

В окошке дисплея появится номер выбранного изображения.

2 Для отображения следующего/предыдущего изображения нажимайте \leftarrow/\rightarrow .



Для воспроизведения показа слайдов

1 Нажмите \triangleright .

Вы также можете воспроизвести демонстрацию слайдов с помощью меню на выбранном изображении. За подробностями обращайтесь к разделу см. раздел “Для наслаждения демонстрацией слайдов” на стр. 101.

2 Нажимайте \leftarrow/\rightarrow для выбора нужной скорости воспроизведения в меню “Интервал”, а затем нажмите ENTER.

Демонстрация слайдов начинается с выбранного изображения.



Для поворота выбранного изображения

1

Нажимайте $\uparrow/\downarrow/\leftarrow/\rightarrow$ для выбора изображения на дисплее “Album”, а затем нажмите ENTER.

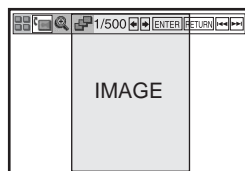

- 2 Нажимайте \leftarrow/\rightarrow для выбора опции “ \square ”, а затем нажмите ENTER. Всякий раз при нажатии ENTER, изображение будет поворачиваться по часовой стрелке на 90° .

Для увеличения изображения

- 1 Нажимайте $\uparrow/\downarrow/\leftarrow/\rightarrow$ для выбора изображения на дисплее “Album”, а затем нажмите ENTER.
- 2 Нажимайте \leftarrow/\rightarrow для выбора опции “ \mathcal{Q} ”, а затем нажмите ENTER. Появится индикация “ \mathcal{Q} ”.
- 3 Нажимайте $\uparrow/\downarrow/\leftarrow/\rightarrow$ для перемещения индикации “ \mathcal{Q} ” в область экрана, которую Вы хотите увеличить.
- 4 Нажимайте повторно ENTER для изменения масштаба увеличения. Всякий раз при нажатии ENTER, масштаб увеличения будет изменяться, как показано ниже.

2x \rightarrow нормальный масштаб увеличения

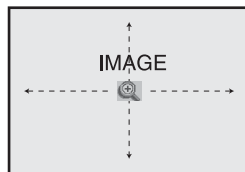

Для наслаждения демонстрацией слайдов

- 1 Нажимайте $\uparrow/\downarrow/\leftarrow/\rightarrow$ для выбора изображения на дисплее “Album”, а затем нажмите ENTER.
- 2 Нажимайте \leftarrow/\rightarrow для выбора опции “ \mathcal{S} ”, а затем нажмите ENTER. Появится меню “Интервал”.
- 3 Нажимайте \leftarrow/\rightarrow для выбора нужной скорости воспроизведения, а затем нажмите ENTER. Начнется демонстрация слайдов.



Для включения/выключения меню при отображении одиночного изображения

Нажмите CLEAR для отключения меню. Нажмите \leftarrow или \rightarrow для включения меню.



Для возврата к режиму отображения “Album”

Нажмите MENU для возврата к дисплею “Album”. Нажимайте повторно \lll для возврата к первой странице “Album”.

Для возврата к меню “Выберите тип носителя”

Дважды нажмите \blacksquare , а затем нажмите TOP MENU.

Примечания

- Демонстрация слайдов может воспроизводиться только в одном направлении.
- Вы не можете вращать или увеличивать изображение во время демонстрации слайдов.
- Если вы выберете опцию “” при отображении повернутого изображения, изображения в режиме отображения “Album” не будут повернуты. Но если Вы начнете демонстрацию слайдов, изображения будут повернуты. Исправьте положение поворота в меню “”.

О файлах изображений JPEG

Вы можете воспроизводить файлы изображений JPEG на CD-ROM, CD-R, или CD-RW. Однако, чтобы проигрыватель смог распознать файлы, диски должны быть записаны в соответствии с форматом ISO9660 уровня 1 или уровня 2.

Вы можете также воспроизводить диски, записанные в мультисессионном режиме.

Подробные сведения о формате записи приведены в инструкциях к устройству CD-R/RW или записывающему программному обеспечению (не прилагается).

Примечание

- Всего до 999 файлов может быть распознано для дисков, содержащих файлы MP3 и JPEG. Файлы распознаются в порядке, в котором они были записаны. Например, если было записано 990 файлов JPEG, а затем 100 файлов MP3, может быть распознано 990 файлов JPEG, записанных первыми, и только первые 9 файлов MP3.

Для воспроизведения мультисессионного CD

Данный проигрыватель может воспроизводить мультисессионные CD с файлом изображения JPEG, расположенным в первой сессии. Любые последующие файлы изображений JPEG, записанные в более поздних сессиях, также могут быть воспроизведены. Если аудиодорожки и изображения музыкального формата CD или формата видео CD записаны в первой сессии, будет воспроизводиться только первая сессия.

Совет

- Если Вы добавите номера (01, 02, 03, и т.п.) в начало имен файлов, файлы будут воспроизводиться в такой последовательности.

Примечания

- Система может воспроизводить файлы с расширением “.JPG” или “.JPEG”.
- Некоторые CD-R или CD-RW не могут воспроизводиться на данном DVD-проигрывателе, в зависимости от формата файлов.
- Если Вы добавите расширение “.JPG” или “.JPEG” к данным, не соответствующим формату JPEG, появится сообщение “Не может отобразить”.
- В зависимости от диска или размера файлов изображений, для начала воспроизведения может потребоваться некоторое время.
- Сжатые без потерь файлы изображения JPEG не поддерживаются.
- Размер изображения, которое может быть отображено, ограничен. Вы можете отобразить следующие изображения; ширина 32 – 7680 пикселей на высоту 32 – 8192 пикселей.

Воспроизведение дисков VIDEO CD с функциями “PBC Вкл/Выкл” **VCD**

Функция PBC (управления воспроизведением) позволяет Вам производить поиск и выполнять другие операции интерактивно. Воспроизведение PBC следует меню выбора, отображаемому на экране Вашего телевизора.

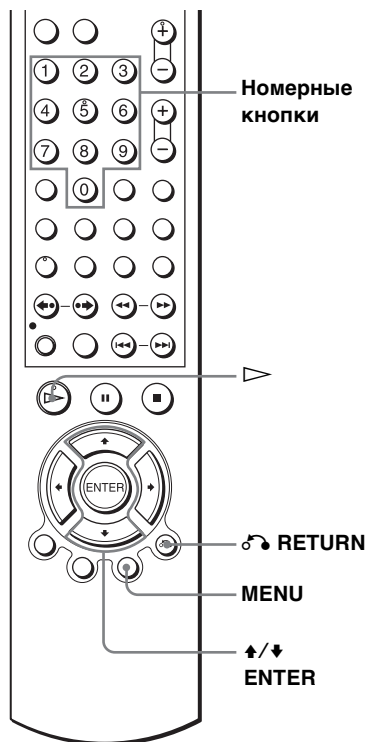

1



Нажмите MENU для выбора опции “PBC Вкл”.
Появится меню, позволяющее Вам сделать выбор.

2



Нажимайте \uparrow/\downarrow для выбора нужного Вам номера пункта.
Вы можете также использовать номерные кнопки для выбора номера пункта и дорожки.

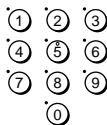

Продолжение следует

3

Нажмите ENTER.

4

Для выполнения интерактивных операций следуйте инструкциям меню.

Обратитесь к инструкциям, прилагаемым к диску, поскольку последовательность операций может различаться, в зависимости от VIDEO CD.

Для возврата к меню

Нажмите ↩ RETURN.

Для воспроизведения с помощью опции “PBC Выкл”

Нажмите MENU для выбора опции “PBC Выкл”.

Когда опция “PBC Выкл” будет выбрана, DVD-проигрыватель начнет непрерывное воспроизведение. Вы не сможете воспроизводить неподвижные изображения, такие, как меню.

Для возврата к функции “PBC Вкл”; нажмите MENU для выбора опции “PBC Вкл”.

Совет

- В зависимости от VIDEO CD, в инструкциях, прилагаемых к диску, вместо опции “Нажмите ENTER” в пункте 3 может появиться опция “Нажмите SELECT”. В этом случае нажмите ▷.

Быстрая запись по таймеру VHS

После начала записи Вы можете сделать так, чтобы видеомэгнитофон автоматически остановил запись спустя указанный промежуток времени.

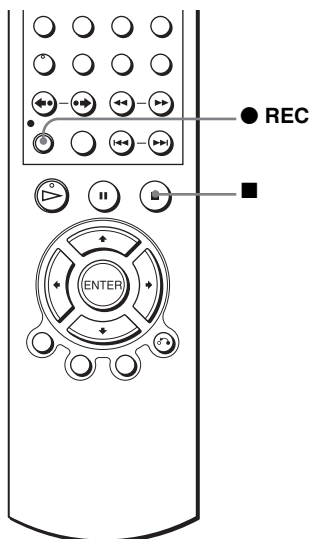

- 1** ●REC Во время записи нажмите ● REC.

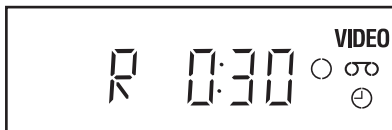

- 2** ●REC Повторно нажимайте ● REC для установки промежутка времени.
В режим SP
Каждое нажатие кнопки увеличивает время с приращениями по 30 минут.

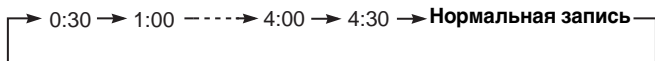

В режим LP

Каждое нажатие кнопки увеличивает время как показано ниже.

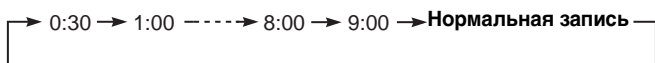

Счетчик ленты уменьшается поминутно до 0:00, затем видеомэгнитофон остановит запись.

Продолжение следует

Для увеличения промежутка времени

Повторно нажимайте ● REC для установки нового промежутка времени.

Для отмены промежутка времени

Нажимайте повторно ● REC, пока индикатор ⊖ не исчезнет, и видеомагнитофон вернется в нормальный режим записи.

Для остановки во время записи

Нажмите ■.

Примечания

- Вы не можете отобразить текущее время ленты в окошке дисплея во время установки времени продолжительности записи.
- DVD-видеомагнитофон не перейдет в режим ожидания во время воспроизведения DVD, даже если видеомагнитофон остановит запись.

Запись стереофонических и двуязычных программ **VHS**

В системе ZWEITON (Немецкое стерео)

Видеомагнитофон автоматически получает и записывает стерео и двуязычные программы, базирующиеся на системе ZWEITON. При получении стерео или двуязычной программы в окошке дисплея высвечивается индикатор STEREO.

Для выбора двуязычного звука в процессе записи

Нажмите AUDIO для выбора желаемого Вами звука.

Для прослушивания	На экране дисплея	Окошко дисплея
Основного тона	ОСНОВНОЙ	STEREO
Субтона	ДОП ТОН	STEREO
Основного и субтона	ОСНОВНОЙ/ДОП ТОН	STEREO
Стандартного звука*	МОНО	STEREO

* В двуязычных программах обычно слышен основной канал как с левого, так и с правого канала

Для выбора стерео программы в процессе записи

Для прослушивания	На экране дисплея	Окошко дисплея
Стереофонического звука	СТЕРЕО	STEREO
Левого канала	ЛЕВ КАН	STEREO
Правого канала	ПРАВ КАН	STEREO
Стандартного звука*	ЛЕВ КАН + ПРАВ КАН	STEREO

* Обычно используется смешанный звук левых и правых каналов в стереопрограмме

В системе NICAM

Видеомагнитофон получает и записывает стерео и двуязычные программы, базирующиеся на системе NICAM (Индикация NICAM появляется на экране телевизора). При получении стерео или двуязычной программы в окошке дисплея высвечивается индикатор STEREO.

Для записи программы NICAM, “NICAM” в меню “УСТ. ПОЛЬЗ.” должно быть установлено в “Вкл” (первоначальная установка). Для проверки установки меню, подробнее см. стр. 119.

Для выбора звука в процессе записи

Нажмите AUDIO для выбора желаемого Вами звука.

Стереопрограммы

Для прослушивания	На экране дисплея	Окошко дисплея
Стереофонического звука	NICAM, СТЕРЕО	STEREO
Левого канала	NICAM, ЛЕВ КАН	STEREO
Правого канала	NICAM, ПРАВ КАН	STEREO
Левого и правого каналов*	NICAM, ЛЕВ КАН + ПРАВ КАН	STEREO

* Обычно используется смешанный звук левых и правых каналов

Двуязычные программы

Для прослушивания	На экране дисплея	Окошко дисплея
Основного тона	NICAM, ОСНОВНОЙ	STEREO
Субтона	NICAM, ДОП ТОН	STEREO
Основного и субтона	NICAM, ОСНОВНОЙ/ДОП ТОН	STEREO
Стандартного звука*	NICAM, МОНО	STEREO

* Обычно используется основной тон (монофонический)

Выбор звука в процессе воспроизведения Hi-Fi

Нажмите AUDIO для выбора желаемого Вами звука.

Для прослушивания	На экране дисплея	Окошко дисплея
Стереофонического звука	СТЕРЕО	STEREO
Левого канала	ЛЕВ КАН	STEREO
Правого канала	ПРАВ КАН	STEREO
Смешанного звука*	СМЕШАННЫЙ	STEREO
Монофонического звука	МОНО	Без индикатора

* Смешанный звук левого и правого каналов, и обычная монофоническая звуковая дорожка

Как звук записывается на видеокассету

Видеомагнитофон записывает звук на две отдельные дорожки. Звук hi-fi записывается на основную дорожку вместе с кадром. Монофонический звук записывается на нормальную аудиодорожку вдоль края ленты.

Стереophonический звук

Двуязычный звук

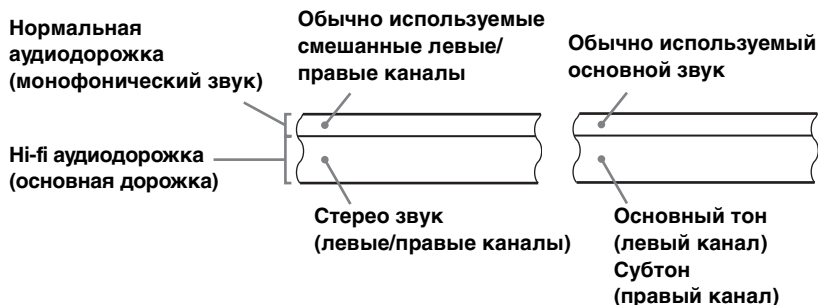

Примечания

- При воспроизведении звука в режиме стерео Вам следует использовать разъемы Scart или AUDIO OUT.
- Если видеокассета записана в режиме моно, звук воспроизводится в режиме моно независимо от установок AUDIO.

Поиск с использованием функции индекса VHS

Видеомагнитофон автоматически помечает ленту с помощью индексного сигнала в каждом месте, где начинается запись. Используйте потом эти сигналы для отыскания нужной записи.

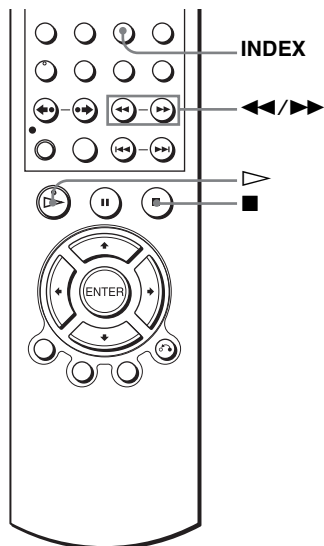

Для нахождения определенной записи сканированием (индексное сканирование)

1 Вставьте кассету с проиндексированной лентой в кассетный отсек.

2 Нажмите REPEAT/INDEX, а затем нажимайте <<</>>>. Видеомагнитофон начинает сканирование каждой записи по пять секунд в соответствующем направлении.

REPEAT/
INDEX



ИНДЕКС СКАНИР : >>>

3 Нажмите ▷ для того чтобы начать воспроизведение, когда Вы нашли желаемую точку.



Для поиска конкретной записи (Индексный поиск)

- 1** Вставьте кассету с проиндексированной лентой в Ваш видеомэгаффон.
- 2** Нажмите REPEAT/INDEX, а затем дважды нажмите ◀◀/▶▶.
 - Для поиска вперед, нажмите ▶▶ дважды.
 - Для поиска назад, нажмите ◀◀ дважды.
- 3** Нажмите ◀◀/▶▶ в зависимости от направления, в котором находится программа, которую Вы желаете найти.
Каждый раз, когда Вы нажимаете кнопку, число увеличивается или уменьшается до ±20 соответственно.
- 4** Видеомэгаффон начнет поиск, и воспроизведение начнется автоматически с этого места.

Для остановки поиска

Нажмите ■.

Примечание

- Если запись начнется с паузы записи, никакого сигнала на ленту добавлено не будет. Однако, индексный сигнал будет вставлен в случае изменения программной позиции во время паузы записи.

Регулировка изображения (трекинг) **VHS**

Регулировка трекинга

Несмотря на то, что видеомэгаффон автоматическн регулирует трекинг при воспроизведении лентн, искажение может происходить, если запись находится в плохом состоянии. В таком случае, отрегулируйте трекинг вручную.

Во время воспроизведения нажмите кнопки TRACKING +/- для отображения указателя трекинга. Искажения должны исчезнуть, когда Вы нажмете одну из двух кнопок. Для возврата к автоматической регулировке трекинга выньте кассету и вставьте ее снова.

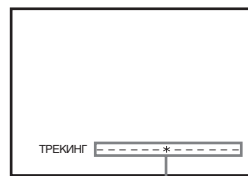

Указатель трекинга

Регулировка резкости изображения (Логическая трилогия)

Вы можете автоматически отрегулировать резкость изображения.

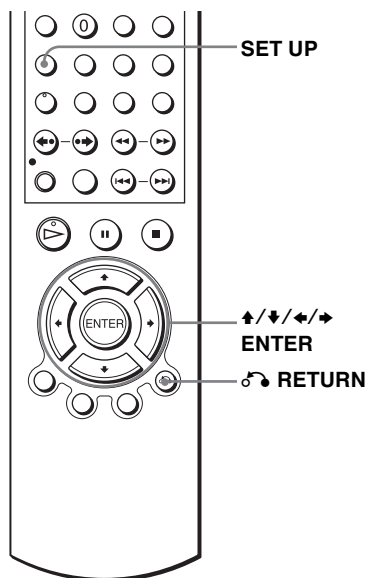

1

SET UP

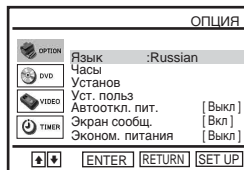

Во время воспроизведения нажмите SET UP, а затем нажимайте \uparrow/\downarrow для выбора (OPTION), и нажмите ENTER.

**2**

Нажимайте \uparrow/\downarrow для выбора опции “Уст. польз.”, а затем нажмите ENTER.

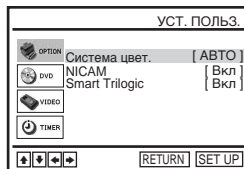
**3**

Нажимайте \uparrow/\downarrow для выбора опции “Smart Trilogic”, а затем нажмите \rightarrow .

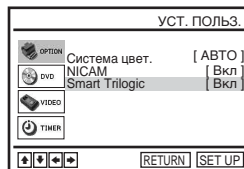
**4**

Нажмите \uparrow/\downarrow для установки опции “SMART TRILOGIC” в положение “ВКЛ” или “ВЫКЛ”.

- ВКЛ: резкость изображения отрегулируется автоматически.
- ВЫКЛ: Отрегулируйте резкость изображения вручную.

Для смягчения изображения нажмите \leftarrow .

Для усиления резкости изображения нажмите \rightarrow .

**5**

RETURN

Нажмите \curvearrowright RETURN для возврата к исходному экрану.

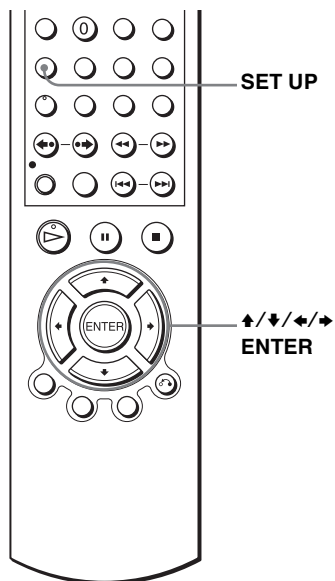

Изменение опций меню **VHS**



1

SET UP



Нажмите SET UP, когда DVD-проигрыватель находится в режиме остановки, а затем нажимайте \uparrow/\downarrow для выбора  (OPTION) или  (VIDEO), и нажмите ENTER.

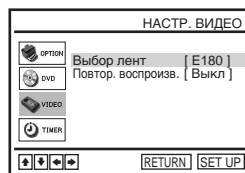
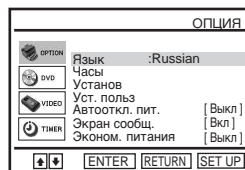

2



Нажимайте \uparrow/\downarrow для выбора опции, которую нужно изменить.

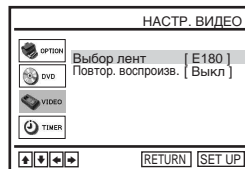

3

Нажимайте ◀/▶ для изменения настройки.

4

SET UP



Нажмите SET UP для выхода из меню.

Выбор меню

Установки по умолчанию указаны жирным шрифтом.

ОПЦИЯ

Опция меню	Установите данную опцию на
Автооткл. пит.	<ul style="list-style-type: none"> • “Выкл” отключения функции автоматического отключения питания. • “1Ч”/“2Ч”/“3Ч” для автоматического отключения DVD-видеомагнитофона, если отсутствует получаемый сигнал, и Вы не в это время нажимаете никаких кнопок.
Экран сообщ.	<ul style="list-style-type: none"> • “Вкл” для отображения меню на экране телевизора. • “Выкл” для того, чтобы убрать меню с экрана телевизора.
Эконом. питания	<ul style="list-style-type: none"> • “Вкл” для выключения индикаторов в окошке дисплея в режиме ожидания для сведения к минимуму потребления энергии DVD-видеомагнитофона. • “Выкл” для включения индикаторов в окошке дисплея в то время, когда DVD-видеомагнитофон находится в режиме ожидания.

НАСТР. ВИДЕО

Опция меню	Установите данную опцию на
Выбор лент	<ul style="list-style-type: none"> • “E180” для использования ленты типа E-180 или короче. • “E240” для использования ленты типа E-240. • “E260” для использования ленты типа E-260. • “E300” для использования ленты типа E-300.
Повтор. воспроизв.	<ul style="list-style-type: none"> • “Вкл” для повторного воспроизведения ленты. Видеомагнитофон перемотает ленту на начало, и автоматически возобновит воспроизведение. • “Выкл” для отключения автоматического повтора.

Примечания

- Если видеомагнитофон находится в режиме ожидания записи, индикатор ☹ в окошке дисплея останется включенными, даже если опция “Эконом. питания” установлена на “Вкл”.
- Функция промежуточной линии не будет работать надлежащим образом, если команда “Эконом. питания” в меню “ОПЦИЯ” установлена в положение “Вкл”. Установите команду “Эконом. питания” в положение “Выкл” для обеспечения надлежащей эксплуатации.

Монтаж **VHS**

Подключения для записи на данный видеомэгнитофон

Подсоедините линейные выходы другого видеомэгнитофона к входному разъему данного видеомэгнитофона. Обратитесь к примерам А – С и выберите соединение, которое наилучшим образом подходит для Вашего видеомэгнитофона.

Пример А

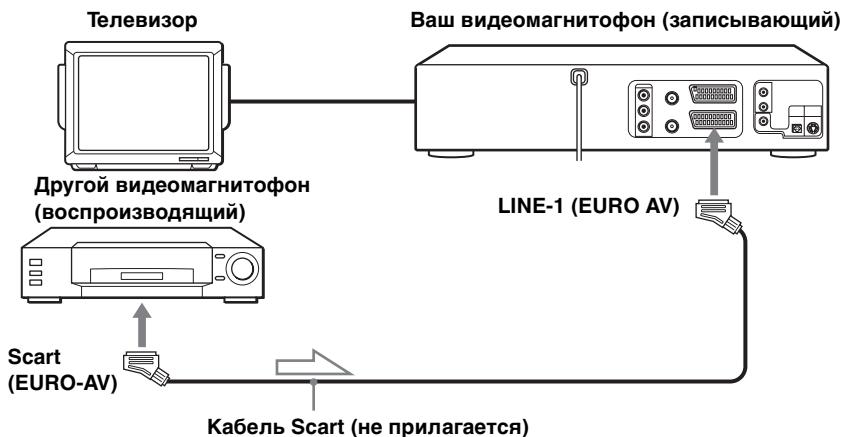

 : Поток сигналов

Пример В

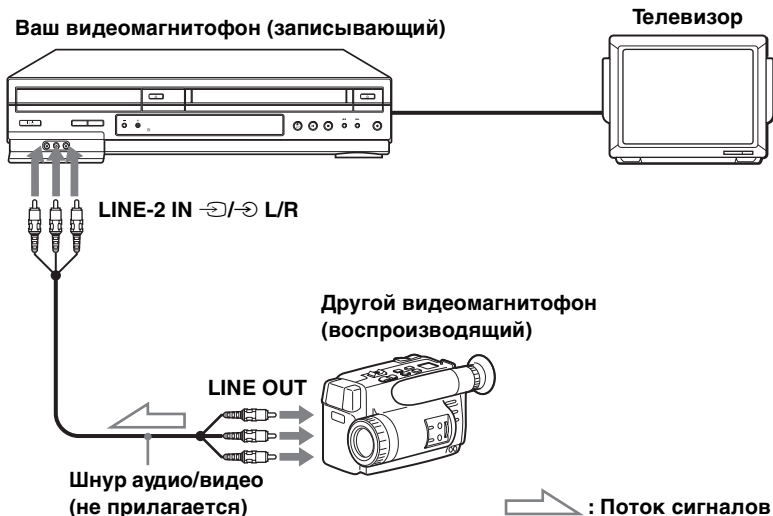

 : Поток сигналов

Пример С

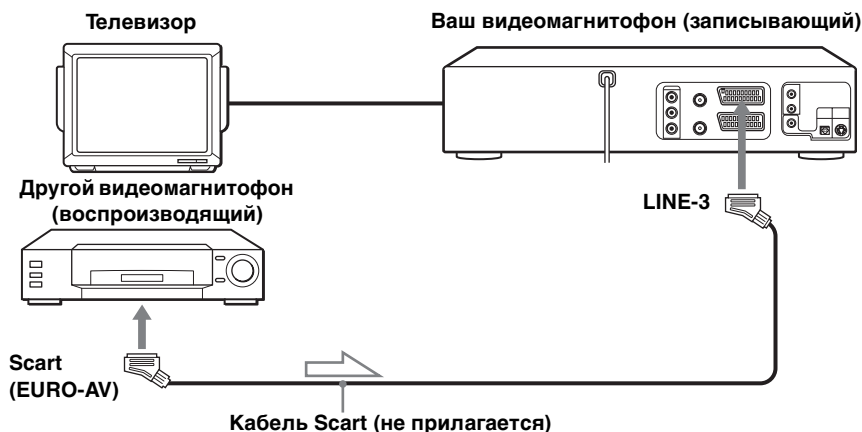

Как выполнить подсоединение к стереосистеме

Подсоедините гнезда LINE-2 IN \ominus/\oplus L/R на данном DVD-видеоманитоне к выходным аудиогнездам на стереофонической системе с помощью аудиокабеля (не прилагается).

Примечания

- Убедитесь, что разъемы подсоединены Вами к гнездам тех же самых.
- Если другой видеоманитон монофонический, оставьте красные гнезда неподсоединенными.
- Если Вы подсоединяете этот видеоманитон и к гнездам LINE IN, и к гнездам LINE OUT другого видеоманитона, во избежание появления гула правильно выберите вход.
- При подсоединении другого видеоманитона к разъему LINE-3 или LINE-2 нажмите INPUT SELECT для отображения индикации “L3” или “L2” в окошке дисплея.

Операция (при записи на данный видеомagnитофон)

Перед началом монтажа

- Включите Ваш телевизор и переключите его на видеоканал.
- Нажмите INPUT SELECT для отображения в окошке дисплея подключенной линии.
- Для управления видеомagnитофоном нажмите SELECT VIDEO.
- Нажмите SP/LP для выбора скорости видеокассеты, SP или LP.

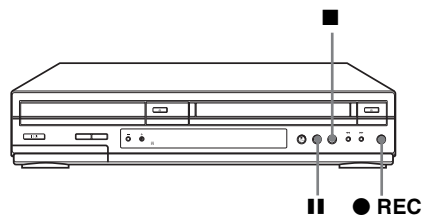

-
- 1** Вставьте ленту-источник с удаленным предохранительным лепестком в другой (воспроизводящий) видеомagnитофон. Найдите точку для начала воспроизведения и установите его на паузу воспроизведения.

 - 2**  Вставьте ленту с неповрежденным предохранительным лепестком в данный (записывающий) видеомagnитофон. Найдите точку для начала записи и нажмите **||** для установки его на паузу во время воспроизведения.

 - 3**  Нажмите **● REC** на данном видеомagnитофоне для установки его на паузу записи.

 - 4**  Для начала монтажа нажмите **||** (пауза) на обоих видеомagnитофонах одновременно.
-

Для остановки монтажа

Нажмите кнопки **■** (остановка) на обоих видеомagnитофонах.

Совет

- Для вырезания нежелаемых эпизодов во время монтажа нажмите **||** на данном видеомagnитофоне, когда начнется нежелаемый эпизод. Когда этот эпизод закончится, снова нажмите **||** для возобновления записи.

Общая информация об установке

Изменение опций установки

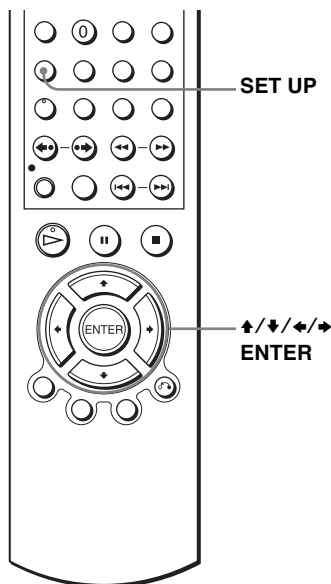

1 Нажмите SET UP, когда DVD-проигрыватель находится в режиме остановки, а затем нажимайте \uparrow/\downarrow для выбора  (OPTION), и нажмите ENTER.

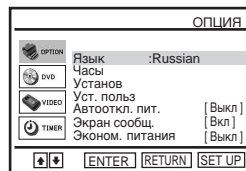

2 Нажимайте \uparrow/\downarrow для выбора опции “Уст. польз”, а затем нажмите ENTER. Появится меню “УСТ. ПОЛЬЗ.”.



3 Нажимайте \uparrow/\downarrow для выбора опции, которую нужно изменить.

Продолжение следует

4



Нажимайте \leftarrow/\rightarrow для изменения настройки.

5

SET UP



Нажмите SET UP для выхода из меню.

Выбор меню

Исходные установки указаны жирным шрифтом.

Опция меню	Установите данную опцию на
Система цвет.	<ul style="list-style-type: none"> • “АВТО” для выбора системы цветного телевидения автоматически. • “PAL” для использования ленты, записанной в системе цветного телевидения PAL. • “MESECAM” для воспроизведения ленты, записанной в системе цветного телевидения MESECAM. • “V/W” для использования ленты, записанной в черно-белом режиме. <p>При использовании ленты, на которой записаны цветные сигналы NTSC:</p> <ul style="list-style-type: none"> • “NTRB” будет воспроизводить ленту, записанную в системе NTSC, на телевизоре системы PAL. • “NT4.43” будет воспроизводить ленту, записанную в системе NTSC, на мультисистемном телевизоре.
NICAM	<ul style="list-style-type: none"> • “Вкл” используется для записи звука NICAM на аудиодорожку hi-fi. • “Выкл” используется для записи стандартного звука на аудиодорожку hi-fi. <p>Относительно подробностей, см. стр. 107.</p>
Smart Trilogic	<ul style="list-style-type: none"> • “Вкл” для автоматической регулировки резкости изображения. • “Выкл” для ручной регулировки резкости изображения.

Устранение неисправностей

Если у Вас есть какие-либо вопросы или проблемы, не охваченные нижеприведенной таблицей, проконсультируйтесь, пожалуйста, на Вашем ближайшем предприятии по обслуживанию фирмы Sony.

Устранение общих неисправностей

	Признак	Действия по устранению
Питание	Переключатель I/⏻ (включения/режима ожидания) не функционирует.	<ul style="list-style-type: none">Надежно подсоедините сетевой шнур к электрической сети.
	Питание включено, но DVD-видеомагнитофон не работает.	<ul style="list-style-type: none">Произошла конденсация влаги. Отключите питание, отсоедините сетевой шнур электропитания от сети и дайте DVD-видеомагнитофону просохнуть по меньшей мере в течение трех часов.
Часы	Часы остановились и индикация "--:--" появится в окошке дисплея.	<ul style="list-style-type: none">Часы останавливаются, если DVD-видеомагнитофон отсоединяется от электрической сети. Переустановите часы (и таймер).
Прочее	Не работает пульт дистанционного управления.	<ul style="list-style-type: none">Убедитесь, что Вы направили пульт дистанционного управления на датчик дистанционного управления DVD-видеомагнитофона.Замените все батарейки в пульте дистанционного управления новыми, если они разрядились.Убедитесь, что правильно установлен переключатель TV / DVD-VIDEO.Правильно выберите опцию VIDEO или DVD с помощью кнопки SELECT DVD/VIDEO.
	Счетчик трекинга не появляется на экране.	<ul style="list-style-type: none">Состояние записи на ленте очень плохое, и трекинг не может быть отрегулирован.
	Вам не удается управлять другими телевизорами.	<ul style="list-style-type: none">Установите кодовый номер Вашего телевизора. Кодовый номер может измениться при замене батареек в пульте дистанционного управления.

Устранение неисправностей DVD

	Признак	Действия по устранению
Изображения	Изображение не отображается/ отображается с помехами.	<ul style="list-style-type: none"> • Снова подсоедините соединительный шнур надлежащим образом. • Соединительные шнуры повреждены. • Проверьте подсоединение к Вашему телевизору (стр. 13) и переключите селектор входа на Вашем телевизоре так, чтобы на экране телевизора появился сигнал проигрывателя. • Диск загрязнен или треснут. • Если изображение, выдаваемое Вашим проигрывателем, передается на Ваш телевизор через видеомагнитофон, или если Вы выполнили подсоединение к комбинации телевизор/ проигрыватель VIDEO, сигнал защиты авторского права, применимый к некоторым программам DVD, может повлиять на качество изображения. Если у Вас все еще есть проблемы, даже при непосредственном подсоединении Вашего проигрывателя к Вашему телевизору, пожалуйста, попытайтесь подсоединить Ваш проигрыватель к входному гнезду S-VIDEO Вашего телевизора (стр. 64).
	Даже после установки соотношения сторон в опции “Тип ТВ” меню “НАСТР. ЭКРАНА,” изображение не заполняет экран.	<ul style="list-style-type: none"> • Соотношение сторон для данного диска зафиксировано на Вашем DVD.
	Изображение не передается с видеомагнитофона, подсоединенного к гнездам LINE IN.	<ul style="list-style-type: none"> • Для просмотра изображений с Вашего видеомагнитофона DVD-проигрыватель должен находиться в режиме ожидания.

	Признак	Действия по устранению
Звук	Нет звука.	<ul style="list-style-type: none"> • Снова подсоедините соединительный шнур надлежащим образом. • Поврежден соединительный шнур. • Проигрыватель подсоединен не к тому входному гнезду на усилителе (приемнике) (стр. 61). • Вход усилителя (приемника) не установлен надлежащим образом. • Проигрыватель находится в режиме паузы или в режиме замедленного воспроизведения. • Проигрыватель находится в режиме ускоренной перемотки вперед или назад. • Если аудиосигнал не передается через гнездо DIGITAL AUDIO OUT (OPTICAL или COAXIAL), проверьте установки аудио (стр. 65).
	Звук воспроизводится с помехами.	<ul style="list-style-type: none"> • При воспроизведении CD со звуковыми дорожками DTS, через гнезда OUT AUDIO L/R (стр. 40) или гнездо DIGITAL OUT (OPTICAL или COAXIAL) будет передаваться шум.
	Низкая громкость звука.	<ul style="list-style-type: none"> • Низкая громкость звука установлена на некоторых DVD. Громкость звука можно улучшить, если установить опцию “Звук DRC” в положение “Широкий диапазон” (стр. 67).
Операция	Диск не воспроизводится.	<ul style="list-style-type: none"> • Диск перевернут. • Вставьте диск, поместив его в отсек дисков стороной воспроизведения вниз. • Диск перекошен. • Проигрыватель не может воспроизводить некоторые диски (стр. 7). • Код региона на DVD не соответствует проигрывателю. • Внутри проигрывателя скопировалась влага. • Проигрыватель не может воспроизводить диски CD-R, CD-RW, DVD-R или DVD-RW, которые не были завершены (стр. 7). • Убедитесь, что правильно установлен переключатель TV / DVD-VIDEO. • Правильно выберите VIDEO или DVD с помощью кнопки SELECT DVD/VIDEO.
	Не воспроизводится аудиодорожка MP3 (стр. 92).	<ul style="list-style-type: none"> • DATA CD записан не в формате MP3, соответствующем ISO9660 уровня 1/уровня 2. • Аудиодорожка MP3 не имеет расширения “.MP3”. • Данные не отформатированы согласно формату MP3, хотя файл и имеет расширение “.MP3”. • Данные не являются данными MPEG1 Audio Layer 3. • Проигрыватель не может воспроизводить аудиодорожки формата MP3PRO.

	Признак	Действия по устранению
Операция	Не воспроизводится файл изображения JPEG.	<ul style="list-style-type: none"> • DATA CD записан не в формате JPEG, соответствующем ISO9660 уровня 1/уровня 2. • Файл изображения JPEG не имеет расширения “.JPG” или “.JPEG”. • Данные не отформатированы согласно формату JPEG, хотя файл и имеет расширение “.JPG” или “.JPEG”. • Длина или ширина изображения превышает 4720 пикселей.
	Название аудио альбома/ дорожки MP3 или альбома/ файла изображения JPEG отображается неправильно.	<ul style="list-style-type: none"> • Проигрыватель может отображать только цифры и символы алфавита. Прочие символы отображаются звездочками.
	Воспроизведение диска начинается не с начала.	<ul style="list-style-type: none"> • Выбрана опция программного воспроизведения, произвольного воспроизведения или повторного воспроизведения (стр. 83, 85, 86). • Произошло возобновление воспроизведения (стр. 39).
	Проигрыватель начинает воспроизведение диска автоматически.	<ul style="list-style-type: none"> • Диск поддерживает функцию автоматического воспроизведения.
	Воспроизведение автоматически останавливается.	<ul style="list-style-type: none"> • При воспроизведении дисков с сигналом автоматической паузы, проигрыватель останавливает воспроизведение на сигнале автоматической паузы.
	Вы не можете выполнять некоторые функции, такие, как остановка, поиск, замедленное воспроизведение, повторное воспроизведение, произвольное воспроизведение или программное воспроизведение.	<ul style="list-style-type: none"> • В зависимости от диска, возможно, Вы не сможете выполнять некоторые операции. См. руководство по эксплуатации, прилагаемое к диску.
	Не удастся изменить язык звуковой дорожки.	<ul style="list-style-type: none"> • Попробуйте использовать меню DVD вместо кнопки непосредственного выбора на пульте дистанционного управления (стр. 77). • Многоязычные дорожки не записаны на воспроизводимый DVD. • DVD запрещает изменение языка звуковой дорожки.

	Признак	Действия по устранению
Операция	Не удается изменить или отключить язык субтитров.	<ul style="list-style-type: none"> • Попробуйте использовать меню DVD вместо кнопки непосредственного выбора на пульте дистанционного управления (стр. 77). • Многоязычные субтитры не записаны на воспроизводимый DVD. • DVD запрещает изменение субтитров.
	Не удается изменить углы зрения.	<ul style="list-style-type: none"> • Попробуйте использовать меню DVD вместо кнопки непосредственного выбора на пульте дистанционного управления (стр. 77). • На воспроизводимом DVD не записаны эпизоды с различными углами зрения. • DVD запрещает изменение углов зрения.
	Проигрыватель не работает надлежащим образом.	<ul style="list-style-type: none"> • Если статическое электричество, и т.п., вызывает ненормальную работу проигрывателя, отсоедините проигрыватель от сети.

Устранение неисправностей видеомагнитофона

	Признак	Действия по устранению
Воспроизведение	Воспроизводимое изображение не появляется на экране телевизора.	<ul style="list-style-type: none"> • Убедитесь, что телевизор настроен на канал для видеомагнитофона. Если Вы используете монитор, переключите его на видеовход. • Если видеомагнитофон подключен к телевизору кабелем Scart, убедитесь, что в окошке дисплея горит индикатор VIDEO. Используйте кнопку TV/VIDEO на пульте дистанционного управления, чтобы индикатор VIDEO загорелся.
	Изображение нечеткое.	<ul style="list-style-type: none"> • Существующее вещание может давать помехи на видеомагнитофон. Переустановите выход радиочастотного канала Вашего видеомагнитофона (стр. 18). • Отрегулируйте трекинг с помощью кнопок TRACKING +/-. • Видеоголовки загрязнены (см. последнюю страницу раздела Устранение неисправностей). Очистите видеоголовки с помощью кассеты Sony для чистки видеоголовки. Если чистящая кассета Sony не продается в Вашем регионе, очистите головки в Вашем ближайшем сервисном центре Sony (за эту услугу потребуются стандартная оплата). Не используйте имеющиеся в продаже чистящие кассеты влажного типа, выпускаемые не фирмой Sony, так как они могут повредить видеоголовки. • Возможно требуется замена видеоголовок. Проконсультируйтесь на Вашем местном предприятии по обслуживанию фирмы Sony для получения дополнительной информации.
	Изображение нецветное.	<ul style="list-style-type: none"> • Опция “Система цвет.” в меню “УСТ. ПОЛЬЗ.” установлена в неправильное положение. Установите опцию на систему, в которой была записана лента.

Продолжение следует

	Признак	Действия по устранению
Воспроизведение	Изображение скользит по вертикали во время поиска изображения.	<ul style="list-style-type: none"> Отрегулируйте регулятор полевой синхронизации на телевизоре или мониторе.
	Есть изображение, но нет звука.	<ul style="list-style-type: none"> Лента бракованная. При выполнении соединений аудио/видео, проверьте подсоединение аудиошнура.
	Звук от ленты, записанной с помощью видеомэгнитофона, не является стереофоническим или же мигает индикатор STEREO в окошке дисплея.	<ul style="list-style-type: none"> Отрегулируйте трекинг. Видеоголовки загрязнены. Очистите видеоголовки с помощью кассеты Sony для чистки видеоголовки, как объяснено выше.
Запись	Телевизионные программы не появляются на экране телевизора.	<ul style="list-style-type: none"> Убедитесь, что телевизор установлен на видеоканал. Если Вы используете монитор, переключите его на видеовход. Существующее вещание может давать помехи на видеомэгнитофон. Переустановите выход радиочастотного канала Вашего видеомэгнитофона (стр. 18). Выберите правильный источник с помощью кнопки INPUT SELECT. Выберите программную позицию при записи телевизионных программ; выберите линейный вход при записи с другой аппаратуры.
	Плохой телевизионный прием.	<ul style="list-style-type: none"> Убедитесь, что антенный кабель надежно подключен. Отрегулируйте телевизионную антенну. Убедитесь, что телевизионная система правильно установлена для Вашего телевизора. Убедитесь, что опция “Система ТВ (В/G или D/ K)” в меню “УСТАНОВ.” установлена на систему, соответствующую Вашей области.
	Лента начинает воспроизводиться сразу после вставления.	<ul style="list-style-type: none"> Предохранительный лепесток был удален. Для записи на данную ленту закройте отверстие для лепестка.
	Лента выталкивается, когда Вы нажимаете ● REC.	<ul style="list-style-type: none"> Предохранительный лепесток был удален. Для записи на данную ленту закройте отверстие для лепестка.
	Ничего не происходит, когда Вы нажимаете ● REC.	<ul style="list-style-type: none"> Убедитесь, что лента не перемотана до конца.

	Признак	Действия по устранению
Запись по таймеру	Таймер не работает.	<ul style="list-style-type: none"> • Проверьте, установлены ли часы. • Убедитесь, что лента вставлена. • Проверьте, не удален ли предохранительный лепесток. • Убедитесь, что лента не перемотана до конца. • Убедитесь, что программа записи по таймеру установлена. • Убедитесь, что время для Ваших установок таймера больше текущего времени. • Проверьте, включен ли декодер. • Проверьте, включен ли спутниковый тюнер. • Часы остановятся, если DVD-видеомагнитофон отсоединится от электрической сети более чем на одну минуту. Переустановите часы и таймер. • Выключите питание и отсоедините сетевой шнур.
	Функция VPS/PDC работает неверно (только SLV-D920 N).	<ul style="list-style-type: none"> • Проверьте, правильно ли установлены часы и дата. • Проверьте, правильно ли установлено Вами время VPS/PDC (возможна ошибка в расписании телепрограмм). Если вещательная станция, с которой Вы хотели записать, не послала правильной информации VPS/PDC, видеомагнитофон не начнет запись. • Если телевизионный прием плохой, сигнал VPS/PDC может быть изменен и видеомагнитофон не сможет начать запись.
PAY-TV/Canal Plus	Вы не можете просматривать программы PAY-TV/Canal Plus, когда видеомагнитофон находится в режиме ожидания.	<ul style="list-style-type: none"> • Проверьте, что опция “ДЕК” в меню “ТАБЛИЦА ТВ СТАНЦИЙ” установлена для этого канала в положение “ВКЛ”. • Убедитесь, что кабель PAY-TV/Canal Plus Scart надежно подсоединен.
	Программа PAY-TV/Canal Plus всегда записывается в зашифрованном виде.	<ul style="list-style-type: none"> • Убедитесь, что кабель PAY-TV/Canal Plus Scart надежно подсоединен. • Проверьте, что опция “ДЕК” в меню “ТАБЛИЦА ТВ СТАНЦИЙ” установлена для этого канала в положение “ВКЛ”.
Прочее	Невозможно вставить ленту.	<ul style="list-style-type: none"> • Проверьте, не вставлена ли уже лента в кассетоприемник.
	Выбранный номер разъема входной линии не появляется в окошке дисплея.	<ul style="list-style-type: none"> • Нажмите INPUT SELECT для отображения подсоединенной линии.
	Требуется чистка механизма видеомагнитофона.	<ul style="list-style-type: none"> • Очистите корпус, панель и органы управления с помощью сухой мягкой ткани или с помощью мягкой ткани, смоченной в умеренном растворе моющего средства. Не используйте никаких типов растворителей, как, например, спирт или бензин.

Продолжение следует

Признаки, вызванные загрязненными видеоголовками

- Нормальное изображение



- Шероховатое изображение



Начальное
загрязнение

- Нечеткое изображение



- Нет изображения (или появляется черно-белый экран)



Крайняя
степень



Глоссарий

Dolby Digital (стр. 62 и 66)

Технология сжатия цифровых аудиоданных разработана Dolby Laboratories. Данная технология соответствует 5.1-канальному окружающему звуку. Задний канал является стереофоническим, и в этом формате имеется отдельный канал сверхнизкочастотного динамика. Dolby Digital предоставляет те же 5.1 дискретных канала высококачественных цифровых аудиоданных, характерные для кинематографических аудиосистем Dolby Digital. Хорошее разделение каналов достигается благодаря тому, что все данные каналов записываются отдельно, а малое искажение достигается благодаря тому, что все данные каналов обрабатываются в цифровом виде.

Dolby Surround (Pro Logic) (стр. 61)

Технология обработки аудиосигнала, разработанная Dolby Laboratories для окружающего звука. Если входной сигнал содержит компонент окружающего звука, система Pro Logic после обработки выдает сигналы переднего, центрального и заднего каналов. Задний канал является монофоническим.

DTS (стр. 66)

Технология сжатия цифровых аудиоданных, разработанная Digital Theater Systems, Inc. Данная технология соответствует 5.1-канальному окружающему звуку. Задний канал является стереофоническим, и в этом формате имеется отдельный канал сверхнизкочастотного динамика. DTS предоставляет те же 5.1 дискретных канала высококачественных цифровых аудиоданных. Хорошее разделение каналов достигается благодаря тому, что все данные каналов записываются отдельно, а малое искажение достигается благодаря тому, что все данные каналов обрабатываются в цифровом виде.

DVD (стр. 6)

Диск, содержащий до 8 часов движущихся изображений, даже несмотря на то, что его диаметр такой же, как у CD.

Емкость данных однослойного и одностороннего DVD составляет 4,7 ГБ (гигабайт), что в 7 раз превышает емкость CD. Емкость данных двухслойного и одностороннего DVD составляет 8,5 ГБ, однослойного и двухстороннего DVD — 9,4 ГБ, а двухслойного и двухстороннего DVD — 17 ГБ. В качестве формата данных изображений используется формат MPEG 2, один из мировых стандартов технологии цифрового сжатия. Данные изображений сжимаются примерно до 1/40 (в среднем) от их первоначального размера. DVD также использует технологию переменной частоты кодирования, которая изменяет данные, располагая их в соответствии с состоянием изображения. Аудиоинформация записывается в многоканальном формате, таком, как Dolby Digital, позволяя Вам насладиться более реальным присутствием аудио. Кроме того, DVD поддерживает различные специальные функции, такие, как множественные углы зрения, многоязычность и функции родительского контроля.

DVD-RW (стр. 6)

DVD-RW представляет собой записываемый и перезаписываемый диск такого же размера, что и DVD VIDEO. DVD-RW имеет два различных режима: Режим VR и режим видео. DVD-RW, созданные в режиме видео, имеют такой же формат, что и DVD VIDEO, тогда как диски, созданные в режиме VR (видеозаписи), позволяют программировать или редактировать свое содержание.

DVD+RW (стр. 6)

DVD+RW (плюс RW) представляет собой записываемый и перезаписываемый диск. DVD+RW используют формат записи, сопоставимый с форматом DVD VIDEO.

Дорожка (стр. 42)

Части изображения или музыкальной записи на CD или VIDEO CD (длиной в одну песню).

Раздел (стр. 42)

Части изображения или музыкальной записи, меньшие, чем титры. Титр состоит из нескольких разделов. В зависимости от диска, на нем может быть не записано разделов.

Титр (стр. 42)

Наиболее длинная часть изображения или музыкальной записи на DVD, фильм, и т.п., в программном обеспечении для работы с видео, или целый альбом в программном обеспечении для работы с аудио.

Технические характеристики

Система

Лазер

Полупроводниковый лазер

Система формата сигнала

PAL(NTSC)

MESECAM

Диапазон каналов

PAL (B/G, D/K)

VHF От E2 до E12, R1–R12

UHF От E21 до E69, R21–R69

CATV От S01 до S05, от S1 до S41

Выходной радиочастотный сигнал

Каналы UHF от 21 до 69

Выход антенны

75-омное несимметричное антенное гнездо

Скорость ленты

SP: PAL/MESECAM

23,39 мм/с (запись/
воспроизведение)

NTSC 33,35 мм/с (только
воспроизведение)

LP: PAL/MESECAM

11,70 мм/с (запись/
воспроизведение)

NTSC 16,67 мм/с (только
воспроизведение)

EP: NTSC 11,12 мм/с (только
воспроизведение)

Максимальное время записи/воспроизведения

10 часов в режиме LP (на ленте E300)

Время ускоренной перемотки назад

Приблизительно 1 минуты (на ленте E180)

Входы и выходы

LINE-1 (EURO AV)

21-штырьковый

Видеовход: вывод 20

Аудиовход: выводы 2 и 6

Видеовыход: вывод 19

Аудиовыход: выводы 1 и 3

LINE-2 IN \rightarrow / \rightarrow L/R

VIDEO IN, фоногнездо (1)

Входной сигнал: размах сигнала 1 В, 75 Ом,
несимметричный, с отрицательной
синхронизацией

AUDIO IN, фоногнезда (2)

Уровень входного сигнала: 327 мВ,

среднеквадратическое значение

Полное входное сопротивление: более 47 кОм

LINE-3

21-штырьковый

Видеовход: вывод 20

Аудиовход: выводы 2 и 6

OUT

VIDEO OUT, фоногнездо (1)

Выходной сигнал: размах сигнала 1 В, 75 Ом,
несимметричный, с отрицательной
синхронизацией

AUDIO OUT, фоногнезда (2)

Стандартный выходной сигнал: 327 мВ,

среднеквадратическое значение

Полное сопротивление нагрузки: 47 кОм

Полное выходное сопротивление: менее
10 кОм

Дополнительные гнезда AUDIO OUT,
фоногнезда (2)

Стандартный выходной сигнал: 327 мВ,
среднеквадратическое значение

Полное сопротивление нагрузки: 47 кОм

Полное выходное сопротивление: менее
10 кОм

DIGITAL OUT (OPTICAL)

Оптическое выходное гнездо/–18 дБм (длина
волны 660 нм)

DIGITAL OUT (COAXIAL)

Фоногнездо/размах сигнала 0,5 В/75 Ом

S-VIDEO OUT

4-штырьковое минигнездо DIN/Y: размах
сигнала 1,0 В-,

С: Размах сигнала 0,3 В (PAL),

размах сигнала 0,286 В (NTSC)/75 Ом

Продолжение следует

Секция таймера

Часы

Кварцевые закрытые

Индикация таймера

По 24-часовому циклу

Установка таймера

6 программ (макс.)

Общие характеристики

Питание

220 – 240 В перем. тока, 50 Гц

Потребляемая мощность

20 Вт

Источник резервного питания

Продолжительность резервного питания:

1 час за раз

Рабочая температура

От 5° С до 40° С

Допустимая температура при хранении

От -20° С до 60° С

Габариты включая выступающие части и органы управления (ш/в/г)

Приблиз. 430 × 85 × 287 мм

Масса

Приблиз. 3,9 кг

Комплектация

Пульт дистанционного управления (1)

Батарейки типа R6 (размер AA) (2)

Антенный кабель (1)

Аудиошнур (штырьковый разъем ×2 ↔ штырьковый разъем ×2) (1)

Видеошнур (штырьковый разъем ×1 ↔ штырьковый разъем ×1) (1)

Конструкция и технические характеристики могут быть изменены без уведомления.

Указатель деталей и органов управления

Обращайтесь к страницам, указанным в скобках (), для получения подробностей.

Передняя панель

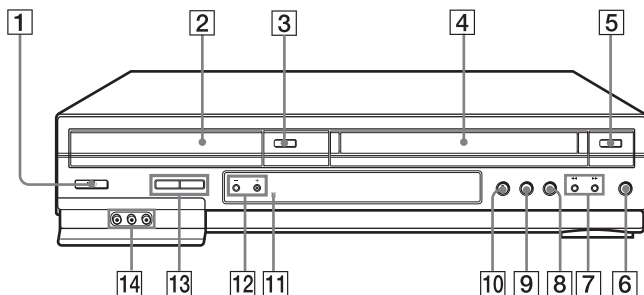

- 1** Переключатель I/⏻ (включение/режим ожидания) (11) (39) (48)
- 2** Отсек дисков (37)
- 3** Кнопка (открытие/закрытие) (37) (38)
- 4** Кассетный отсек (47)
- 5** Кнопка (выталкивание) (48)
- 6** Кнопка (запись) (52)
- 7** Кнопки (перемотки назад)/ (ускоренной перемотки вперед) (39) (48)
- 8** Кнопка (остановка) (38) (48)
- 9** Кнопка (пауза) (38) (48)

- 10** Кнопка (воспроизведение) *¹ (38) (48)
- 11** Датчик дистанционного управления (10)
- 12** Кнопки PROGRAM (программа +/-)*¹ (52)
- 13** SELECT DVD/VIDEO (выбор DVD/видео) (10)
- 14** Гнезда LINE-2 IN (линейный вход-2) L/R (левое/правое)*² (116)

*¹ На кнопках и PROGRAM + имеется тактильная точка. Используйте тактильную точку для справки при работе с DVD-видеомагнитофоном.

*² Закрываются

Окошко дисплея

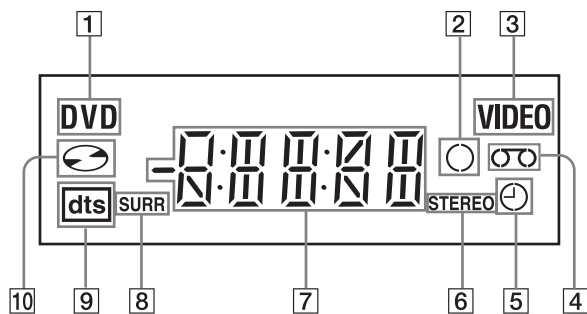

- | | |
|--|---|
| 1 Индикатор DVD (38) | 7 Индикатор времени воспроизведения/часов/текущего состояния (38) (48) |
| 2 Индикатор записи (52) | 8 Индикатор SURR (окружающей звук) (90) |
| 3 Индикатор VIDEO (видео) (48) | 9 Индикатор DTS (66) |
| 4 Индикатор ленты (48) | 10 Индикатор диска (38) |
| 5 Индикатор таймера (56) | |
| 6 Индикатор STEREO (стерео) (107) | |

Задняя панель

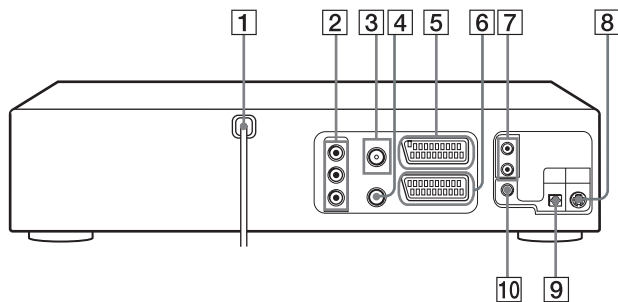

DVD-проигрыватель и видеомаягнитофон

- 1 Сетевой шнур (13)
- 2 Гнезда OUT AUDIO L/R/VIDEO (аудиовыход левый/правый/видео) (61)
- 3 Разъем П (вход с антенны) (13)
- 4 Разъем TV (выход к телевизору) (13)
- 5 Разъем LINE-3 (линейный-3) (15)
- 6 Разъем LINE-1 (линейный-1) (EURO AV) (14)

Только DVD-проигрыватель

- 7 Гнезда LINE OUT AUDIO L/R (линейный аудиовыход левый/правый) (64)
- 8 Гнездо S-VIDEO OUT (выход S-видео) (64)
- 9 Гнездо DIGITAL AUDIO OUT (выход цифровой звукозаписи) (OPTICAL) (62)
- 10 Гнездо DIGITAL AUDIO OUT (выход цифровой звукозаписи) (COAXIAL) (62)

Продолжение следует

Пульт дистанционного управления для DVD

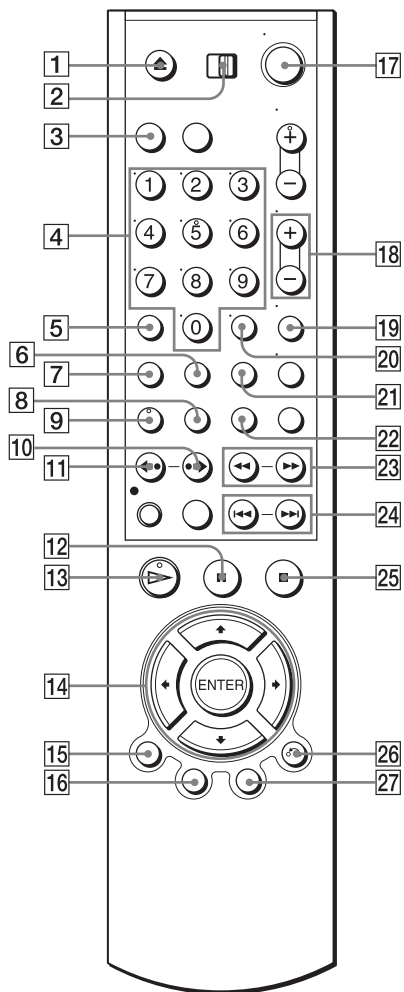

- 1 Кнопка ▲ (открытие/закрытие) (37) (38)
- 2 Переключатель TV / DVD-VIDEO (ТВ/DVD-видео) (10)
- 3 Кнопка SELECT DVD (выбор DVD) (10)
- 4 Номерные кнопки* (11) (74)

- 5 Кнопка CLEAR (очистка) (31) (84)
- 6 Кнопка SURROUND (окружающий звук) (90)
- 7 Кнопка SET UP (установка) (18)
- 8 Кнопка SUBTITLE (субтитр) (82)
- 9 Кнопка AUDIO (аудио)* (88)
- 10 Кнопка ►► SKIP (пропуск) (38)
- 11 Кнопка ◀◀ REPLAY (повтор) (38)
- 12 Кнопка || (пауза) (38)
- 13 Кнопка ▷ (воспроизведение)* (38)
- 14 Кнопки ▲/▼/◀/►
Кнопка ENTER (ввод) (17) (65)
- 15 Кнопка DISPLAY (дисплей) (42)
- 16 Кнопка TOP MENU (меню верхнего уровня) (77)
- 17 Переключатель I/⏻ (включение/режим ожидания) (11) (39)
- 18 Кнопки VOL (громкость) +/- (11)
- 19 Кнопка ZOOM (увеличение) (79)
- 20 Кнопка -/-- (десятичный разряд) (11)
- 21 Кнопка REPEAT (повторение) (84) (86)
- 22 Кнопка ANGLE (угол зрения) (80)
- 23 Кнопки ◀◀ ◀◀/▶▶ ▶▶ (38) (40)
- 24 Кнопки ◀◀◀◀ PREV (предыдущий кадр)/▶▶▶▶ NEXT (следующий кадр) (38)
- 25 Кнопка ■ (остановка) (38)
- 26 Кнопка ↶ RETURN (возврат) (27) (43)
- 27 Кнопка MENU (меню) (77)

* На кнопке номер 5 и кнопках AUDIO и ▷ имеется тактильная точка. Используйте тактильную точку для справки при работе с DVD-видеомагнитофоном.

Пульт дистанционного управления для видеоманитона

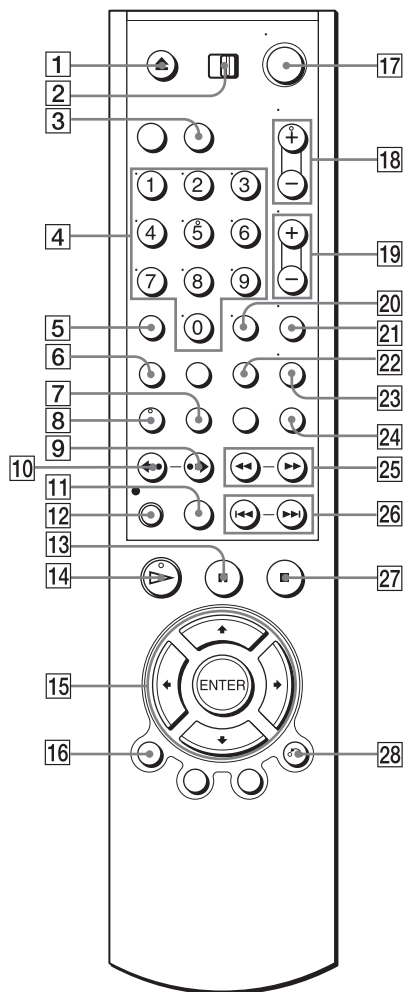

- 1 Кнопка (выталкивание) (48)
- 2 Переключатель TV / DVD-VIDEO (ТВ/DVD-видео) (10)
- 3 Кнопка SELECT VIDEO (выбор видео) (10)
- 4 Номерные кнопки* (11)
- 5 Кнопка CLEAR (очистка) (31) (50)
- 6 Кнопка SET UP (установка) (18)

- 7 Кнопка TIMER (таймер) (55)
- 8 Кнопка AUDIO (аудио)* (107)
- 9 Кнопка SKIP (пропуск) (49)
- 10 Кнопка REPLAY (повтор) (49)
- 11 Кнопка SP (стандартное воспроизведение)/LP (удлиненное воспроизведение) (52)
- 12 Кнопка REC (запись) (52)
- 13 Кнопка (пауза) (48)
- 14 Кнопка (воспроизведение)* (48)
- 15 Кнопки Кнопка ENTER (ввод) (18) (56)
- 16 Кнопка DISPLAY (дисплей) (53)
- 17 Переключатель I/⏸ (включение/режим ожидания) (11) (48)
- 18 Кнопки PROG (программа)/TRACKING (трекинг) +/-* (52) (112)
- 19 Кнопки VOL (громкость) +/- (11)
- 20 Кнопка -/-- (десятичный разряд) (11)
- 21 Кнопка MUTING (приглушение звука) (11)
- 22 Кнопка INDEX (индекс) (110)
- 23 Кнопка TV/VIDEO (телевизор/видео) (11)
- 24 Кнопка INPUT SELECT (выбор входного сигнала) (52)
- 25 Кнопки (перемотка назад)/ (ускоренная перемотка вперед)/SLOW (замедленное воспроизведение) (48)
- 26 Кнопки /SHUTTLE (перемещение вперед и назад) (49)
- 27 Кнопка (остановка) (48)
- 28 Кнопка RETURN (возврат) (27) (113)

* На кнопке номер 5 и кнопках AUDIO, и PROG/TRACKING + имеется тактильная точка. Используйте тактильную точку для справки при работе с DVD-видеоманитоном.

Язык DVD аудио/субтитров

Аббревиатура	Язык
ARA	Арабский
BUL	Болгарский
CHI	Китайский
CRO	Хорватский
CZE	Чешский
DAN	Датский
DEU	Немецкий
ENG	Английский
ESP	Испанский
FIN	Финский
FRA	Французский
GRE	Греческий
HUN	Венгерский
IDN	Индонезийский
IND	Хинди
ISL	Исландский
ITA	Итальянский
IWR	Иврит
JPN	Японский
KOR	Корейский
MAL	Малайский
NLD	Голландский
NOR	Норвежский
POL	Польский
POR	Португальский
RUS	Русский
SVE	Шведский
THA	Тайский
TUR	Турецкий
VIE	Вьетнамский
ZAF	Африкаанс

Алфавитный указатель

Цифровые

16:9 69
4:3 Letter Box 69
4:3 Pan Scan 69

А

Автонастройка 16
Автоматическая установка
часов 16
Аудиодорожка 109
Аудиодорожка hi-fi 109

В

Вещание NICAM 107
Вещание ZWEITON 107
Воспроизведение 37, 47
аудиодорожки MP3 92
воспроизведение с
переменной скоростью
49
выбор звука 107, 108
диски VIDEO CD 103
замедленное 40, 48
на различных
скоростях 39, 48
повторное
воспроизведение 86
программное
воспроизведение 83
произвольное
воспроизведение 85
пропуск 49
файлы изображений
JPEG 99
Воспроизведение с
переменной скоростью 49
Выбор языка 21

Д

Демонстрация слайдов 101
Диски VIDEO CD 6

Е

Ежедневная/еженедельная
запись 57

З

Запись 51
быстрая запись по
таймеру 105
во время просмотра
другой программы 53,
58
ежедневная/
еженедельная 57
сохранение 54

И

Изменение названий
станций 32
Изменение программной
позиции 28
Индексное сканирование
110
Используемые диски 6

К

Контроль
во время
воспроизведения 108
во время записи 107

Л

Логическая трилогия 112

М

Мгновенное повторное
воспроизведение 38, 49
Мгновенное продвижение
38
Мгновенный пропуск 49
Монофонический 108
Монтаж 116

Н

Нормальная аудиодорожка
109

О

Отключение программных
позиций 30
Очистка видеоголовок 125

П

Поворот 100
Повторное
воспроизведение 86
Поиск
на различных
скоростях 39, 48
Предварительная
установка каналов 25
Предохранительный
лепесток 54
Программное
воспроизведение 83
Произвольное
воспроизведение 85

Р

Радиочастотный канал 16,
18
Регулировка
изображения 112
трекинга 112
Регулировка изображения
112
Регулировка трекинга. *См.*
раздел Регулировка
Режим пользовательского
AV 44
Режим EP 49
Режим LP 52
Режим SP 52
Родительский контроль 73

С

Соединение
антенны 13
к видео аппаратуре 116
к телевизору через
разъем Scart (EURO-
AV) 14
DVD-видеомагнитофон
и Ваш телевизор 13
Scart 14
Субтитр 82
Счетчик 50

Продолжение следует

T

Точная ручная настройка

27

У

Увеличение 79, 101

Угол зрения 80

Установка таймера

быстрая запись по

таймеру 105

Установка часов 22

Уход за дисками 8

A-Z

Canal Plus 34

DATA CD 6, 92, 99

DOLBY DIGITAL 61, 66, 88

DTS 62, 66, 88

DVD 6

JPEG 6, 99

MP3 6, 92

PAY-TV 34

PBC (Управление
воспроизведением) 103

STEREO 89, 107