

Благодарим за приобретение телефона Sony Ericsson Z555i. В телефон встроена функция управления жестами – теперь вам будет чем похвастаться.

Дополнительное содержимое можно загрузить по адресу www.sonyericsson.com/fun.

После регистрации по адресу www.sonyericsson.com/myphone вы получите возможность загрузки новых приложений, бесплатного хранения своих данных в сети Интернет и другие интересные предложения.

Поддержка изделия – по адресу www.sonyericsson.com/support.

Аксессуары – дополнительные возможности телефона

Автомобильное устройство
громкой связи Bluetooth™
HCB-105

Малогобаритная система громкой связи
для использования в автомобиле



Минигарнитура Bluetooth HNH-
PV770

Легкая и качественная
минигарнитура



Дизайнерская коллекция IDC-22

Мягкий кожаный чехол для телефона,
с зеркалом

Эти аксессуары продаются отдельно от телефона,
некоторые из них поставляются не во все страны.
Полный список аксессуаров представлен
по адресу www.sonyericsson.com/accessories.



Содержание

Начало работы	6	Несколько вызовов	
Сборка	6	одновременно	28
Включение телефона	7	Конференция	30
Посылка и прием вызовов	8	Мои номера	31
Функция справки в телефоне	9	Выборочный прием вызовов	31
Зарядка аккумулятора	10	Запрет вызовов	31
Основные элементы телефона ...	11	Разрешенные номера	32
Обзор системы меню	13	Длительность и стоимость	
Функции клавиш	15	вызовов	32
Быстрый доступ	17	Визитные карточки	33
Меню событий	17	Сообщения	33
Диспетчер файлов	17	Текстовые сообщения	33
Язык телефона	20	Мультимедийные сообщения ...	35
Ввод текста	20	Шаблоны	38
Телефонные вызовы	21	Голосовые сообщения	39
Посылка и прием вызовов	21	Электронная почта	39
Вызов службы экстренной		Мои друзья	42
помощи	22	Информационные сообщения	
Контакты	23	оператора и базовой станции ...	44
Группы	26	Работа	
Список вызовов	27	с изображениями	45
Быстрый набор номера	27	Камера	45
Голосовая почта	27	Передача фотографий	47
Переадресация вызовов	28	Изображения	48

Развлечения	49
Стереогарнитура	49
Передача музыкальных файлов из компьютера	49
Радио	50
PlayNow™	51
Сигналы вызова и мелодии	52
MusicDJ™	53
Диктофон	54
Видеопроеигрыватель	54
Игры	54
Приложения	55
Интернет и связь с другими устройствами	56
Параметры	56
Интернет	56
Новости RSS	58
Функция беспроводной связи Bluetooth™	59
Кабель USB	62
PC Suite	63
Синхронизация	64
Служба обновления	65

Дополнительные функции	66
Управление жестами	66
Будильники	67
Календарь	68
Задания	69
Заметки	70
Таймер, секундомер и калькулятор	71
Памятка кодов	71
Профили	73
Время и дата	73
Темы экрана	74
Блокировки	74
Номер IMEI	75
Устранение неполадок ...	76
Часто задаваемые вопросы	76
Сообщения об ошибках	78
Важная информация	80
Рекомендации по эффективной и безопасной эксплуатации	82
Ограниченная гарантия	89
FCC Statement	92
Declaration of Conformity for Z555i	92
Алфавитный указатель	93

Sony Ericsson Z555i

GSM 900/1800/1900

Данное руководство опубликовано компанией Sony Ericsson Mobile Communications AB или местным филиалом компании без каких-либо обязательств. Компания Sony Ericsson Mobile Communications AB или местный филиал компании оставляет за собой право без дополнительного уведомления вносить в данное руководство изменения, связанные с совершенствованием оборудования и программного обеспечения, а также при обнаружении неточностей и опечаток. Все эти изменения будут внесены в новую редакцию руководства.

© сохранением всех прав.

©Sony Ericsson Mobile Communications AB,
2007

Номер публикации: 1206-0490.1

Внимание!

Некоторые из услуг, рассматриваемых в данном руководстве, предоставляются не всеми сетями. *Это также относится и к международному номеру вызова службы экстренной помощи системы GSM (112).*

Дополнительную информацию об использовании конкретных услуг можно получить у поставщика услуг или оператора сотовой сети.

Перед началом работы с мобильным телефоном прочтите указания, приведенные в разделах *Рекомендации по эффективной и безопасной эксплуатации* и *Ограниченная гарантия*.

Данный мобильный телефон позволяет загружать, хранить и пересылать дополнительное содержимое, например, мелодии сигнала вызова. Использование такого содержимого может быть ограничено или запрещено в силу законных прав третьих сторон, включая (но не ограничиваясь этим) ограничения, налагаемые действующим законодательством по защите авторских прав. Ответственность за использование дополнительного содержимого, загружаемого в телефон, а также пересылаемого из телефона, целиком возлагается на владельца телефона (но не на компанию Sony Ericsson). Перед использованием какого-либо дополнительного содержимого необходимо убедиться в наличии надлежащих лицензий либо иных разрешений. Компания Sony Ericsson не гарантирует точности, целостности или качества никакого дополнительного содержимого и другого содержимого сторонних изготовителей. Компания Sony Ericsson ни при каких обстоятельствах не несет никакой ответственности за неправильное использование дополнительного содержимого и другого содержимого сторонних изготовителей. Bluetooth является торговой маркой или зарегистрированной торговой маркой корпорации Bluetooth SIG; эта торговая марка используется компанией Sony Ericsson на основании лицензии. Логотип с шариком, PlayNow и MusicDJ являются торговыми марками или зарегистрированными торговыми марками корпорации Sony Ericsson Mobile Communications AB.

Sony, Memory Stick Micro и M2 являются торговыми марками или зарегистрированными торговыми марками корпорации Sony.

Ericsson является торговой маркой или зарегистрированной торговой маркой корпорации Telefonaktiebolaget LM Ericsson.

Adobe и Photoshop являются торговыми марками или зарегистрированными торговыми марками корпорации Adobe Systems в США и/или других странах.

Microsoft, Windows, Outlook и Vista являются зарегистрированными торговыми марками или торговыми марками корпорации Microsoft в США и/или других странах.

Метод ввода текста T9™ является торговой маркой или зарегистрированной торговой маркой компании Tegic Communications. Метод ввода текста T9™ защищен следующими патентами: патенты США №№ 5818437, 5953541, 5187480, 5945928 и 6011554; патент Канады № 1331057; патент Великобритании № 2238414B; стандартный патент Гонконга № HK0940329; патент республики Сингапур № 51383; патент Евросоюза № 0 842 463 (96927260.8) DE/DK, FI, FR, IT, NL, PT, ES, SE, GB; на прочие патенты поданы заявки в различных странах мира.

Java и все торговые марки и логотипы, содержащие слово Java, являются торговыми марками или зарегистрированными торговыми марками корпорации Sun Microsystems в США и других странах.

Лицензионное соглашение конечного пользователя на продукт Sun™ Java™ J2ME™. Ограничения. Программное обеспечение является конфиденциальной и охраняемой законом об авторском праве информацией корпорации Sun, поэтому право собственности на все копии программного обеспечения принадлежит корпорации Sun и/или держателям ее лицензий. Пользователь не имеет права модифицировать, декompilировать, дизассемблировать, расшифровывать, извлекать содержимое или иным образом вскрывать программный код Программного обеспечения. Запрещается сдавать в аренду, передавать другим лицам и выдавать сублицензии на Программное обеспечение как целиком, так и частично.

Ограничение экспорта. Программное обеспечение, включая технические данные, подпадает под действие экспортного законодательства США, включая Закон комиссии по экспорту США и связанные с ним нормативные документы, а также под действие импортно-экспортных законодательных актов в других странах. Пользователь обязуется строго соблюдать все такие законодательные акты и подтверждает, что он несет ответственность за получение лицензий на экспорт, реэкспорт и импорт Программного обеспечения.

Запрещается загрузка или иные способы экспорта и реэкспорта (i) на Кубу, в Ирак, Иран, Северную Корею, Ливию, Судан, Сирию, всем гражданам и резидентам этих стран (список стран может периодически пересматриваться), а также в любые страны, в отношении которых имеются ограничения на экспорт из США; (ii) всем субъектам, включенным в Черные списки Министерства финансов США и Министерства торговли США.

Ограниченные права. Использование, копирование и раскрытие правительственными организациями США подпадает под ограничения, изложенные в статьях “Права в области технической информации и программного обеспечения” в документах DFARS 252.227-7013(c) (1) (ii) и FAR 52.227-19(c) (2) (в зависимости от того, что применимо).

Другие упомянутые здесь изделия и названия компаний могут быть торговыми марками соответствующих владельцев.

Любые права, не переданные явно настоящим документом, сохраняются.

Все иллюстрации приведены в качестве примера и могут несколько отличаться от реального телефона.

Обозначения

В данном руководстве используются указанные ниже обозначения.



Примечание



Совет



Предупреждение



Услуга или функция зависит от сотовой сети или от абонентской подписки.

Дополнительную информацию можно получить у оператора сотовой сети.

> С помощью клавиши выбора или джойстика выделите в списке и выберите. См. раздел “*Функции клавиш*” на стр. 15.



Нажмите джойстик по центру.



Нажмите джойстик вверх.



Нажмите джойстик вниз.



Нажмите джойстик влево.



Нажмите джойстик вправо.

Начало работы

Сборка

Перед включением телефона необходимо установить в телефон SIM-карту и аккумулятор.

Установка SIM-карты



- 1 Снимите панель аккумуляторного отсека.
- 2 Вставьте SIM-карту в держатель (контактами вниз).

Для установки аккумулятора





- 1 Вставьте аккумулятор в телефон (этикеткой вверх, контакты аккумулятора обращены к контактам в телефоне).
- 2 Установите на место панель аккумуляторного отсека.

Включение телефона

Для включения телефона



- 1 Нажмите и удерживайте нажатой клавишу .
- 2 Введите PIN-код для SIM-карты, если требуется.
- 3 Выберите язык.
- 4 Выберите **Да** для запуска мастера настройки.

 Если при вводе PIN-кода допущена ошибка, удалите неверные цифры с помощью клавиши .

SIM-карта

SIM-карта (модуль идентификации абонента), предоставляемая оператором сотовой сети, содержит информацию об абонентской подписке. Перед установкой и извлечением SIM-карты обязательно выключите телефон и отсоедините от него зарядное устройство.

 Скопируйте контакты на SIM-карту перед ее извлечением из другого телефона. См. раздел “Для копирования имен и номеров на SIM-карту” на стр. 24.

PIN-код

PIN-код (персональный идентификационный номер) предоставляется оператором сотовой сети и требуется для активизации услуг в телефоне. При вводе PIN-кода цифры отображаются на экране звездочками, за исключением случая, когда PIN-код начинается с тех же цифр, что и номер службы экстренной помощи (например, 112 или 911). Это позволяет ввести и вызвать номер службы экстренной помощи без ввода PIN-кода.

Для удаления цифр с экрана

- Нажмите .

- ! При вводе неверного PIN-кода три раза подряд на экране появляется сообщение **PIN заблокирован**. Для разблокирования SIM-карты используется код PUK (персональный деблокировочный ключ). См. раздел “Блокировка SIM-карты” на стр. 74.



Приветствие

Приветствие отображается на экране при включении телефона. См. раздел “Использование изображений” на стр. 48.

Режим ожидания

После включения телефона и ввода PIN на экране отображается название оператора сотовой сети. Такое состояние телефона называется режимом ожидания.

Посылка и прием вызовов

Телефон должен быть включен и должен находиться зоне обслуживания сотовой сети.

Для отправки вызова

- 1 В режиме ожидания введите телефонный номер (включая код страны и код города, если требуется).
- 2 Выберите **Вызвать**.

Для ответа на вызов

- Выберите **Ответ**.

Для отклонения вызова

- Выберите **Занято**.

Функция справки в телефоне

Справочная информация доступна в телефоне в любое время.

См. раздел “*Функции клавиш*” на стр. 15.

Для запуска мастера настройки

- 1 В режиме ожидания выберите **Меню** > **Параметры** > вкладка **Общие** > **Мастер настр-ки**.
- 2 Выберите функцию.

Для просмотра информации о функциях

- Выделите функцию и выберите **Информ.** (если это меню доступно). В некоторых случаях функция **Информ.** отображается в меню **Функции**.

Для просмотра демонстрационного клипа

- В режиме ожидания выберите **Меню** > **Развлечения** > **Демонстрация**.

Загрузка параметров

В телефоне предусмотрена возможность загрузки параметров, которые необходимы для работы функций, связанных с подключением к сети Интернет, например, для передачи мультимедийных сообщений и электронной почты.

Для загрузки параметров

- В режиме ожидания выберите **Меню** > **Параметры** > вкладка **Общие** > **Мастер настр-ки** > **Загрузка парам.**

! *Дополнительную информацию можно получить у поставщика услуг или оператора сотовой сети.*

Зарядка аккумулятора

В новом телефоне аккумулятор заряжен не полностью.

Зарядка аккумулятора



- 2 Отсоедините зарядное устройство, отогнув штекер вверх.

 Во время зарядки телефон можно использовать. Аккумулятор можно заряжать в любое время и в течение любого времени (как больше, так и меньше 2,5 часов). Прерывание зарядки не приводит к повреждению аккумулятора.

- 1 Подсоедините зарядное устройство к телефону. Для полной зарядки аккумулятора требуется примерно 2,5 часа.

Основные элементы телефона

- 1 Экран
- 2 Клавиша выбора
- 3 Разъем для подключения зарядного устройства, минигарнитур и кабеля USB
- 4 Клавиша "Назад"
- 5 Клавиша "Интернет"
- 6 Клавиша включения
- 7 Клавиша выбора
- 8 Клавиша очистки
- 9 Клавиша меню событий
- 10 Джойстик
- 11 Клавиша отключения звука

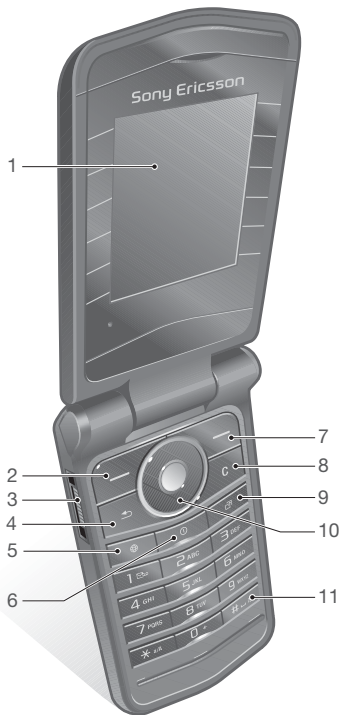

- 12 Подсветка системы управления жестами
- 13 Камера
- 14 Гнездо карты памяти (под заглушкой)
- 15 Клавиши регулировки громкости
- 16 Внешний дисплей

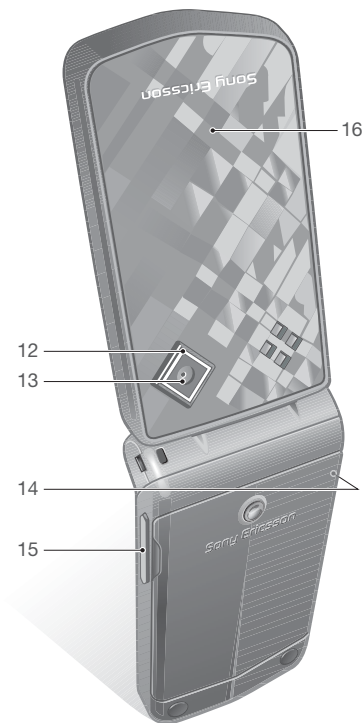

Обзор системы меню



PlayNow™*



Интернет*



Развлечения

Интеракт. услуги*
Игры
Видеопроигр.
MusicDJ™
Запись звука
Демонстрация



Камера



Сообщения

Нов.сообщение	Переданные
Входящие	Сохраненные
Эл. почта	Мои друзья*
Новости RSS	Голосов. почта
Черновики	Шаблоны
Исходящие	Параметры



Проигрыватель



Диспетч. файлов**



Контакты



Радио



Вызовы**



Все



Принятые



Исходящие



Непринятые



Органайзер

Будильники
Приложения
Календарь
Задания
Заметки
Синхронизация
Таймер
Секундомер
Калькулятор
Памятка кодов



Параметры**



Общие

Профили
Время и дата
Язык
Услуга обновл.
Управл.жестами
Новые события
Ссылки
Защита
Мастер настр-ки
Состояние тлф
Общий сброс



Звуки и сигналы

Громкость звонка
Сигнал вызова
Без звука
Нарастающий
Вибровывозв
Сигнал о сообщ.
Звук клавиш



Дисплей

Фоновый рисунок
Темы
Приветствие
Заставка
Яркость
Изм. назв. линий*



Вызовы

Быстрый набор
Переадресация
На линию 2*
Упр. вызовами
Время и стоим.*
Показ./скр.номер
Аудиоустройство
Активная панель



Связь

Bluetooth
Подключ. USB
Синхронизация
Управл. устр-вом
Сотовые сети
Передача данных
Парам. Интернет
Аксессуары

* Некоторые меню зависят от оператора, сотовой сети и абонентской подписки.

** Для перемещения между вкладками в подменю служит джойстик. Подробнее см. раздел Функции клавиш на стр. 15.

Функции клавиш

Главное меню отображается в виде значков. Некоторые подменю содержат вкладки.

Для перемещения по меню



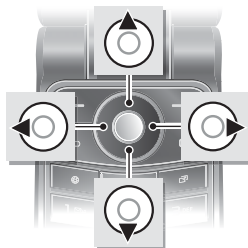

- 1 В режиме ожидания выберите **Меню**.
- 2 Для перемещения по системе меню используйте джойстик.

Для перехода между вкладками

- Для перехода между вкладками нажимайте джойстик влево и вправо.



Клавиша

	Переход в главное меню или выбор элементов
	Перемещение по меню и вкладкам
	Выбор функции, название которой отображается на экране над клавишами
	Возврат на один уровень в системе меню. Возврат в режим ожидания или завершение функции – нажмите и удерживайте нажатой
	Удаление объектов, например, изображений, аудиоклипов и контактов. Для отключения микрофона во время разговора – удерживайте клавишу нажатой

	Запуск браузера
	Включение и выключение телефона
	Вызов меню событий
	Вызов голосовой почты – удерживайте клавишу нажатой (если сохранен номер)
 - 	Поиск контакта, начинающегося с определенной буквы – удерживайте нажатой соответствующую цифровую клавишу
 - 	Быстрый набор номера – нажмите цифровую клавишу и выберите Вызвать
	Отключение звукового сигнала вызова – нажмите при поступлении вызова. Установка беззвучного режима работы – удерживайте клавишу нажатой. Сигнал будильника подается также и в том случае, когда в телефоне установлен беззвучный режим работы
	Переключение регистра (прописные/строчные буквы) в режиме ввода сообщения. Включение и отключение словаря T9™ в режиме ввода сообщения – нажмите и удерживайте клавишу нажатой
	Отображение информации о состоянии (в режиме ожидания). Увеличение громкости во время разговора. Увеличение яркости при работе с камерой. Отклонение вызова – нажмите дважды
	Уменьшение громкости во время разговора. Уменьшение яркости при работе с камерой.

Быстрый доступ

Клавиши быстрого доступа обеспечивают прямой доступ к меню. Нумерация меню начинается с левого верхнего значка и продолжается слева направо и далее сверху вниз.

Для быстрого перехода к седьмому меню

- В режиме ожидания выберите **Меню** и нажмите **7**.

Использование команд джойстика

- Джойстик (, , , ) можно использовать для быстрого вызова функций в режиме ожидания.

Для изменения команд джойстика

- 1 В режиме ожидания выберите **Меню** > **Параметры** > вкладка **Общие** > **Ссылки**.
- 2 Выделите функцию и выберите **Измен.**
- 3 Выделите функцию меню и выберите **Ссылка**.

Меню событий

Меню событий обеспечивает быстрый доступ к определенным функциям.

Для вызова меню событий

- Нажмите .

Вкладки меню событий

- **Нов.события** – принятые вызовы и новые сообщения. Эта информация может также отображаться в виде всплывающего текста.
- **Запущ.прилож.** – приложения, выполняющиеся в фоновом режиме.
- **Мои ссылки** – добавьте в этот список часто используемые функции для их быстрого вызова.
- **Интернет** – закладки для страниц Интернет.

Для отображения в виде всплывающего текста

- В режиме ожидания выберите **Меню** > **Параметры** > вкладка **Общие** > **Новые события** > **Всплывающие**.

Диспетчер файлов

Приложение “Диспетчер файлов” предназначено для работы с файлам, сохраненными в памяти телефона или на карте памяти.

- ! *Карта памяти продается отдельно от телефона.*

Карта памяти

В телефон можно установить карту памяти Memory Stick Micro™ (M2™) с целью увеличения объема памяти. Такую карту можно также использовать для сохранения информации в других совместимых устройствах.

Для установки карты памяти



- 1 Снимите панель аккумуляторного отсека.
- 2 Вставьте карту памяти позолоченными контактами вниз.

Для извлечения карты памяти

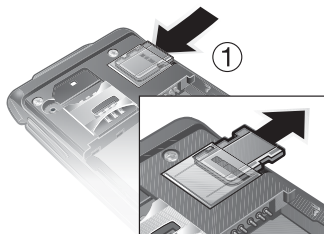

- 1 Нажмите на край карты памяти для ее извлечения.
- 2 Установите на место панель аккумуляторного отсека.

Для доступа к меню карты памяти

- 1 В режиме ожидания выберите **Меню > Диспетч. файлов > вкладка На Memory Stick.**
- 2 Выберите **Функции.**

Работа с файлами

Файлы можно перемещать и копировать между памятью телефона, компьютером и картой памяти. Файлы сохраняются сначала на карте памяти, затем в памяти телефона. Файлы нераспознанных форматов сохраняются в папке **Прочее.**

Возможно создание новых папок для копирования или перемещения файлов. Телефон позволяет выбирать одновременно несколько файлов или все файлы в папке (кроме файлов в папках **Игры** и **Приложения**).

Если память заполнена, удалите часть данных, чтобы освободить место.

Вкладки приложения “Диспетчер файлов”

Диспетчер файлов содержит три вкладки; предусмотрены специальные значки, которые указывают местоположение файлов.

- **Все файлы** – все содержимое памяти телефона и карты памяти.
- **На Memory Stick** – все содержимое карты памяти.
- **В телефоне** – все содержимое памяти телефона.

Для просмотра информации о файлах

- 1 В режиме ожидания выберите **Меню > Диспетч. файлов.**
- 2 Выделите требуемую папку и выберите **Открыть.**
- 3 Выделите файл и выберите **Функции > Информация.**

Для перемещения файла в диспетчере файлов

- 1 В режиме ожидания выберите **Меню > Диспетч. файлов.**
- 2 Выделите требуемую папку и выберите **Открыть.**
- 3 Выделите файл и выберите **Функции > Файл > Переместить.**
- 4 Выберите функцию.

Для выбора нескольких файлов в папке

- 1 В режиме ожидания выберите **Меню** > **Диспетч. файлов**.
- 2 Выделите требуемую папку и выберите **Открыть**.
- 3 Выберите **Функции** > **Отмет.** > **Отметить неск.**
- 4 Выберите **Отметить**, чтобы отметить файлы.

Для удаления файла в диспетчере файлов

- 1 В режиме ожидания выберите **Меню** > **Диспетч. файлов**.
- 2 Найдите файл и нажмите **(C)**.

Язык телефона

Предусмотрена возможность выбора языка для отображения информации в телефоне.

Для изменения языка телефона

- 1 В режиме ожидания выберите **Меню** > **Параметры** > вкладка **Общие** > **Язык** > **Язык телефона**.
- 2 Выберите функцию.

Ввод текста

Для ввода текста можно использовать как обычный способ ввода, так и способ ввода T9™ **T9**. В режиме T9™ используется встроенный словарь.

Для переключения режима ввода

- На экране ввода текста нажмите и удерживайте нажатой клавишу **(*)a/A**.

Для переключения регистра (прописные/строчные буквы)

- На экране ввода текста нажмите **(*)a/A**.

Для ввода цифр

- На экране ввода текста нажмите и удерживайте нажатой клавишу **(0+) - (9)**.

Для ввода точек и запятых

- На экране ввода текста нажмите **(1234567890)**.

Для ввода текста в режиме T9™

- 1 В режиме ожидания выберите, например, **Меню** > **Сообщения** > **Нов.сообщение** > **SMS-сообщ.**
- 2 Если на экране не отображается значок **T9**, нажмите и удерживайте нажатой клавишу **(*)a/A** для переключения в режим T9™.

- 3 Клавиши нажимают по одному разу для любой буквы независимо от того, является ли буква первой на клавише. Например, для того, чтобы ввести слово "Jane", нажмите (5), (2), (6), (3). Введите слово полностью, но обращая внимания на предлагаемые варианты.
- 4 Для просмотра вариантов слов нажимайте (↻) или (↺).
- 5 Нажмите (#→) для подтверждения слова.

Для ввода текста в режиме обычного ввода

- 1 В режиме ожидания выберите, например, **Меню > Сообщения > Нов.сообщение > SMS-сообщ.**
- 2 Если на экране отображается значок , нажмите и удерживайте нажатой клавишу (*#A) для переключения в режим обычного ввода.
- 3 Нажимайте клавиши (2) – (9) до тех пор, пока на экране не появится требуемая буква.
- 4 Закончив ввод слова, нажмите (#→) для добавления пробела.

Для добавления слов в словарь

- 1 На экране ввода текста в режиме T9™ выберите **Функции > Изменить слово.**
- 2 Введите слово в режиме обычного ввода и выберите **Вставить.**

Телефонные вызовы

Посылка и прием вызовов

Телефон должен быть включен и должен находиться в зоне обслуживания сотовой сети.

Для посылки вызова

- 1 В режиме ожидания введите телефонный номер (включая код страны и код города, если требуется).
- 2 Выберите **Вызвать.**

 *Телефонные номера можно извлекать из списка контактов и из списка вызовов. См. разделы "Контакты" на стр. 23 и "Список вызовов" на стр. 27.*

Для посылки международного вызова

- 1 В режиме ожидания нажмите клавишу (0+) и удерживайте ее нажатой до тех пор, пока на экране не появится символ "+".
- 2 Введите код страны, код города (без начального нуля) и телефонный номер.
- 3 Выберите **Вызвать.**

Для повторного вызова ранее набранного номера

- Когда на экране появится запрос **Повторить?**, выберите **Да**.

 Ожидая повторного соединения, телефон можно не подносить к уху. После ответа вызываемого абонента телефон подает громкий звуковой сигнал.

Для ответа на вызов

- Выберите **Ответ**.



Для отклонения вызова

- Выберите **Занято**.

Для изменения громкости динамика во время разговора

- Нажмите  или .

Для отключения микрофона во время разговора

- 1 Нажмите и удерживайте нажатой клавишу .
- 2 Для продолжения разговора еще раз нажмите и удерживайте нажатой клавишу .

Для включения громкоговорителя во время разговора

- Выберите **Функции > Вкл. громкоговр.**

 Во избежание повреждения органов слуха не подносите телефон к уху при включенном громкоговорителе.

Для просмотра неприятных вызовов в режиме ожидания

- Нажмите , перейдите на вкладку **Новые события** и выберите номер.
- Если установлен режим всплывающего текста, выберите **Вызовы**, перейдите на вкладку **Неприятные** и выберите номер.

Вызов службы экстренной помощи

В телефоне предусмотрено использование международных номеров службы экстренной помощи (например, 112 и 911). Телефон обеспечивает вызов службы экстренной помощи в любой стране (как с установленной SIM-картой, так и без нее) при условии, что телефон находится в пределах зоны обслуживания сотовой сети.

- ! В некоторых странах также действуют другие номера службы экстренной помощи. В этом случае оператор сотовой сети может сохранить на SIM-карте дополнительный местный номер службы экстренной помощи.

Для вызова службы экстренной помощи

- В режиме ожидания введите 112 (международный номер службы экстренной помощи) и выберите **Вызвать**.

Для просмотра местных номеров службы экстренной помощи

- 1 В режиме ожидания выберите **Меню > Контакты**.
- 2 Выберите **Функции > Функции > Спец. номера > Экстренн. номера**.

Контакты

Приложение **Контакты** предназначено для сохранения имен, телефонных номеров и другой персональной информации. Сохранение информации возможно как в памяти телефона, так и на SIM-карте.

Телефонная книга по умолчанию

Телефон позволяет выбрать телефонную книгу (**Контакты тлф** или **Контакты SIM**), которая используется по умолчанию.

Если в качестве телефонной книги по умолчанию выбрать **Контакты тлф**, в телефонной книге полностью отображаются записи, сохраненные в приложении **Контакты**. Если в качестве телефонной книги по умолчанию выбрать **Контакты SIM**, в телефонной книге отображаются только имена и номера, сохраненные на SIM-карте.

Для выбора телефонной книги по умолчанию

- 1 В режиме ожидания выберите **Меню > Контакты**.
- 2 Выделите **Новый контакт** и выберите **Функции > Дополнительно > Тел.кн. по умолч.**
- 3 Выберите функцию.

Контакты в телефоне

Список контактов, сохраненный в памяти телефона, содержит имена и номера, а также может содержать дополнительную персональную информацию.

Для добавления контакта в телефон

- 1 В режиме ожидания выберите **Меню > Контакты**.
- 2 Выделите **Новый контакт** и выберите **Добав.**
- 3 Введите имя и выберите **ОК**.
- 4 Введите номер и выберите **ОК**.
- 5 Выберите тип номера.
- 6 Выберите поля на различных вкладках и введите информацию.
- 7 Выберите **Сохранить**.

Для добавления объекта в контакт в телефоне

- 1 В режиме ожидания выберите **Меню > Контакты**.
- 2 Выделите контакт в списке и выберите **Функции > Изменить контакт**.
- 3 Перейдите на одну из вкладок и выберите **Добав.**
- 4 Выберите тип объекта, затем файл, который требуется добавить.
- 5 Выберите **Сохранить**.

 Если абонентская подписка включает услугу определения номера, можно назначить персональные сигналы вызова для контактов.

Для копирования имен и номеров на SIM-карту

- 1 В режиме ожидания выберите **Меню > Контакты**.
- 2 Выберите **Функции > Функции > Дополнительно > Скопировать на SIM**.
- 3 Выберите функцию.

 При копировании всех контактов из памяти телефона на SIM-карту вся информация на SIM-карте заменяется.

Для вызова контакта, сохраненного в телефоне

- 1 В режиме ожидания выберите **Меню > Контакты**.
- 2 Выделите контакт в списке и выберите **Вызвать**.

 Для быстрого выбора контакта в режиме ожидания нажмите клавишу **(2) – (9)**. См. раздел “Быстрый набор номера” на стр. 27.

Для вызова номера, сохраненного на SIM-карте, из списка контактов телефона

- 1 В режиме ожидания выберите **Меню > Контакты > Функции > Функции > Контакты SIM**.
- 2 Выделите контакт в списке и выберите **Вызвать**.

Для автоматического сохранения имен и телефонных номеров на SIM-карте

- 1 В режиме ожидания выберите **Меню > Контакты**.
- 2 Выберите **Функции > Функции > Дополнительно > Автосохранение на SIM**.
- 3 Выберите функцию.

Номера на SIM-карте

Контакты, сохраненные на SIM-карте, могут содержать только имена и телефонные номера.

Для добавления номера на SIM-карту

- 1 В режиме ожидания выберите **Меню > Контакты**.
- 2 Выделите **Новый контакт** и выберите **Добав.**
- 3 Введите имя и выберите **ОК**.
- 4 Введите номер и выберите **ОК**.
- 5 Выберите тип номера и введите дополнительную информацию (если такая возможность предоставляется).
- 6 Выберите **Сохранить**.

Для копирования имен и номеров в список контактов

- 1 В режиме ожидания выберите **Меню > Контакты**.
- 2 Выберите **Функции > Функции > Дополнительно > Скопировать с SIM**.
- 3 Выберите функцию.

Для вызова номера, сохраненного на SIM-карте

- 1 В режиме ожидания выберите **Меню > Контакты**.
- 2 Выделите контакт в списке и выберите **Вызвать**.

Удаление контактов

Для удаления контакта

- 1 В режиме ожидания выберите **Меню > Контакты**.
- 2 Выделите контакт в списке и нажмите **(C)**.

Для удаления всех контактов в телефоне

- 1 В режиме ожидания выберите **Меню > Контакты**.
- 2 Выберите **Функции > Функции > Дополнительно > Удалить все**.

Передача контактов

Для передачи контакта

- 1 В режиме ожидания выберите **Меню > Контакты**.
- 2 Выделите контакт в списке и выберите **Функции > Перед. контакт**.
- 3 Выберите способ передачи.

! *Убедитесь в том, что принимающее устройство поддерживает выбранный способ передачи.*

Состояние памяти

Количество контактов, которые можно сохранить в телефоне или на SIM-карте, зависит от объема свободной памяти.

Для проверки состояния памяти

- 1 В режиме ожидания выберите **Меню > Контакты**.
- 2 Выберите **Функции > Функции > Дополнительно > Сост. памяти**.

Для сохранения контактов на карте памяти

- 1 В режиме ожидания выберите **Меню > Контакты**.
- 2 Выберите **Функции > Функции > Дополнительно > Скопир. на карту**.

Синхронизация контактов

Контакты можно синхронизировать с аналогичными данными на компьютере, а также с данными некоторых Интернет-приложений. Подробнее см. раздел *Синхронизация* на стр. 64.

Группы

В списке контактов можно создать группу телефонных номеров и адресов электронной почты для передачи сообщений. См. раздел *“Сообщения”* на стр. 33. Группы (содержащие телефонные номера) можно также использовать при создании списков вызовов, разрешенных для приема. См. раздел *“Выборочный прием вызовов”* на стр. 31.

Для создания группы номеров или адресов электронной почты

- 1 В режиме ожидания выберите **Меню > Контакты > Функции > Группы > Новая группа**.
- 2 Введите имя группы и выберите **Продолж.**
- 3 Выберите **Новый**, найдите контакт и выберите телефонный номер или адрес электронной почты.

- 4 Для добавления других телефонных номеров или адресов электронной почты выполните шаг 3.
- 5 Выберите **Готово**.

Список вызовов

В телефоне сохраняется информация о последних вызовах.

Для посылки вызова из списка вызовов

- 1 В режиме ожидания выберите **Вызовы** и перейдите на требуемую вкладку.
- 2 Выделите имя или номер и выберите **Вызвать**.

Для добавления номера из списка вызовов в список контактов

- 1 В режиме ожидания выберите **Вызовы** и перейдите на требуемую вкладку.
- 2 Выделите номер и выберите **Функции > Сохран. номер**.
- 3 Выберите **Новый контакт** для создания нового контакта или выберите существующий контакт, в который будет добавлен номер.

Для очистки списка вызовов

- В режиме ожидания выберите **Вызовы > вкладка Все > Функции > Удалить все**.

Быстрый набор номера

Функция быстрого набора позволяет выбрать девять контактов для ускоренного вызова. Контакты можно сохранить в позициях 1-9.

Для добавления контактов для быстрого набора

- 1 В режиме ожидания выберите **Меню > Контакты**.
- 2 Выберите **Функции > Быстрый набор**.
- 3 Выделите номер позиции и выберите **Добав**.
- 4 Выберите контакт.

Для быстрого набора номера

- В режиме ожидания введите номер позиции и выберите **Вызвать**.



Голосовая почта

Если абонентская подписка включает услугу голосовой почты, вызывающие абоненты могут оставлять голосовые сообщения в случае, если вы не отвечаете на вызов.

Для сохранения номера голосовой почты

- 1 В режиме ожидания выберите **Меню** > **Сообщения** > **Параметры** > **Номер глс почты**.
- 2 Введите номер и выберите **ОК**.

Для вызова голосового почтового ящика

- В режиме ожидания нажмите и удерживайте нажатой клавишу .

Для изменения номера голосовой почты

- 1 В режиме ожидания выберите **Меню** > **Сообщения** > **Параметры** > **Номер глс почты**.
- 2 Введите номер и выберите **ОК**.



Переадресация вызовов

Входящие вызовы можно переадресовать на другой телефонный номер, например, на автоответчик.



*При включенной функции **Запрет вызовов** использовать некоторые режимы переадресации нельзя. См. раздел “Запрет вызовов” на стр. 31.*

Функции переадресации

Стандартные функции:

- **Переадрес. все** – переадресация всех вызовов;
- **Если занят** – переадресация при наличии активного вызова;
- **Не доступен** – переадресация, если телефон выключен или не доступен;
- **Не отвечает** – переадресация при отсутствии ответа в течение заданного времени.

Для переадресации вызовов

- 1 В режиме ожидания выберите **Меню** > **Параметры** > вкладка **Вызовы** > **Переадресация**.
- 2 Выберите тип вызова и режим переадресации, затем **Включить**.
- 3 Введите номер для переадресации вызовов и выберите **ОК**.



Несколько вызовов одновременно

В телефоне предусмотрена возможность обработки нескольких вызовов одновременно. Например, можно переключить текущий вызов в режим удержания на линии, послать или ответить на второй вызов и затем переключать телефон между двумя вызовами. Ответ на

третий вызов невозможен без предварительного завершения одного из первых двух вызовов.

Услуга ожидания вызова

Если услуга ожидания вызова активна, при поступлении второго вызова во время разговора подается тональный сигнал.

Для включения услуги ожидания вызова

- В режиме ожидания выберите **Меню > Параметры > вкладка Вызовы > Упр. вызовами > Ожидающие выз. > Включить.**

Для посылки второго вызова

- 1 Во время разговора выберите **Функции > Удерж.** Текущий вызов переключается в режим удержания на линии.
- 2 Выберите номер, который требуется вызвать, и выберите **Функции > Вызвать.**

Для ответа на второй вызов

- Во время разговора выберите **Ответ.** Текущий вызов переключается в режим удержания на линии.

Для отклонения второго вызова

- Во время разговора выберите **Занято и продолжайте** текущий разговор.

Для завершения текущего вызова и ответа на второй вызов

- Во время разговора выберите **Заменить вызов.**



Два голосовых вызова одновременно

Телефон поддерживает режим двух вызовов одновременно (один вызов активен, другой удерживается на линии).

Для переключения между двумя вызовами

- Во время разговора выберите **Функции > Перекл.**

Для объединения двух вызовов

- Во время разговора выберите **Функции > Объед. вызовы.**

Для соединения двух вызовов

- Во время разговора выберите **Функции > Перевести выз.** Телефон отключается от обоих вызовов (работа функции зависит от оператора).

Для завершения текущего вызова и подбора вызова, удерживаемого на линии

- Выберите **Отбой > Да**.

Для завершения обоих вызовов

- Выберите **Отбой > Нет**.

Прием третьего голосового вызова

Для ответа на третий вызов необходимо завершить один из двух имеющихся вызовов либо объединить их в конференцию.



Конференция

Конференция – это вызов, в котором могут принимать участие до пяти абонентов.

Для объединения двух вызовов

- Во время разговора выберите **Функции > Объед. вызовы**.

Для добавления нового участника

- 1 Во время разговора выберите **Функции > Удерж**. Объединенные вызовы переключаются в режим удержания на линии.
- 2 Выберите **Функции > Новый вызов**.

- 3 Выберите номер, который требуется вызвать, и выберите **Вызвать**.
- 4 Выберите **Функции > Объед. вызовы** для добавления нового участника.
- 5 Повторите операцию для добавления дополнительных участников.

Для отключения одного участника

- 1 Выберите **Функции > Отключить**.
- 2 Выберите участника, которого требуется отключить.

Для отдельного разговора с одним из участников конференции

- 1 Во время разговора выберите **Функции > Выделить** и выберите участника конференции.
- 2 Для возобновления конференции выберите **Функции > Объед. вызовы**.



Если в абонентскую подписку включена услуга двухлинейного подключения, для разных вызовов можно использовать различные линии, каждая из которых имеет свой телефонный номер.

Мои номера

Телефон позволяет просматривать, добавлять и изменять свои телефонные номера.

Для просмотра своих телефонных номеров

- 1 В режиме ожидания выберите **Меню** > **Контакты** > **Функции** > **Спец. номера** > **Мои номера**.
- 2 Выберите функцию.

Выборочный прием вызовов

Телефон позволяет принимать входящие вызовы только от определенных абонентов.

Для добавления номера в список разрешенных для приема вызовов

- 1 В режиме ожидания выберите **Меню** > **Параметры** > вкладка **Вызовы** > **Упр. вызовами** > **Прием вызовов** > **Из списка** > **Новый**.
- 2 Выделите контакт или выберите Группы.
См. раздел “Группы” на стр. 26.

Для приема всех вызовов

- В режиме ожидания выберите **Меню** > **Параметры** > вкладка **Вызовы** > **Упр. вызовами** > **Прием вызовов** > **Прием всех**.



Запрет вызовов

Эта услуга позволяет заблокировать входящие и исходящие вызовы (требуется пароль, предоставляемый поставщиком услуг).



При включенной функции переадресации входящих вызовов использовать некоторые режимы запрета вызовов нельзя.

Функции запрета вызовов

Стандартные функции:

- **Все исходящие** – все исходящие вызовы;
- **Исх. междунар.** – все исходящие международные вызовы;
- **Исх.м/нар.(роум.)** – все исходящие международные вызовы, за исключением вызовов в свою страну;
- **Все входящие** – все входящие вызовы;
- **Входящ.(роуминг)** – все входящие вызовы, когда телефон работает за границей (в режиме роуминга);

Для включения запрета вызовов

- 1 В режиме ожидания выберите **Меню > Параметры > вкладка Вызовы > Упр. вызовами > Запрет вызовов.**
- 2 Выберите функцию.
- 3 Введите пароль и выберите **ОК.**



Разрешенные номера

Если эта функция включена, разрешается вызывать только определенные номера, сохраненные на SIM-карте. Разрешенные номера защищены PIN2-кодом.



При включенной функции “Разрешенные номера” сохраняется возможность вызова службы экстренной помощи по международному номеру 112.

Можно сохранять неполные номера. Например, запись 0123456 позволяет набрать любой номер, начинающийся с цифр 0123456.



Просмотр и изменение номеров, сохраненных на SIM-карте, невозможны при включенной функции “Разрешенные номера”.

Для включения услуги “Разрешенные номера”

- 1 В режиме ожидания выберите **Меню > Контакты.**
- 2 Выберите **Функции > Функции > Спец. номера > Разреш. номера > Включить.**
- 3 Введите PIN2 и выберите **ОК.**
- 4 Выберите **ОК** для подтверждения.

Для сохранения разрешенного номера

- 1 В режиме ожидания выберите **Меню > Контакты.**
- 2 Выберите **Функции > Функции > Спец. номера > Разреш. номера > Разреш. номера > Новый номер.**
- 3 Введите информацию и выберите **Сохр.**



Длительность и стоимость ВЫЗОВОВ

Длительность вызова отображается во время разговора. Телефон позволяет проверить длительность последнего вызова, всех исходящих вызовов и общую продолжительность разговоров.

Для проверки длительности вызовов

- В режиме ожидания выберите **Меню > Параметры >** вкладка **Вызовы > Время и стоим. > Счетчики.**

Визитные карточки

Для добавления своей визитной карточки

- 1 В режиме ожидания выберите **Меню > Контакты.**
- 2 Выберите **Функции > Функции > Моя виз.карточка.**
- 3 Выберите поля на различных вкладках и введите информацию. Для ввода символа выберите **Функции > Добав. символ > Вставить.**
- 4 Введите информацию и выберите **Сохранить.**

Для передачи своей визитной карточки

- 1 В режиме ожидания выберите **Меню > Контакты.**
- 2 Выберите **Функции > Функции > Моя виз.карточка > Прд карточку.**
- 3 Выберите способ передачи.

! *Убедитесь в том, что принимающее устройство поддерживает выбранный способ передачи.*

Сообщения

Текстовые сообщения

Текстовые сообщения могут содержать простые изображения, анимированные изображения, мелодии и аудиоклипы.

Перед началом работы

В телефоне должен быть сохранен номер центра обслуживания. Этот номер предоставляется поставщиком услуг и обычно хранится на SIM-карте. Если номер центра обслуживания не сохранен в памяти SIM-карты, его необходимо ввести вручную.

Для сохранения номера центра обслуживания

- 1 В режиме ожидания выберите **Меню > Сообщения > Параметры > Сообщ. SMS > Центр обслуж.** Если номер сохранен на SIM-карте, этот номер отображается на экране.
- 2 Если номер не отображается, выберите **Измен. > Нов. центр облс.** и введите номер (включая символ доступа к международной связи “+” и код страны).
- 3 Выберите **Сохранить.**

Передача сообщений

Инструкции по вводу текста см. в разделе “Ввод текста” на стр. 20.

Для ввода и передачи текстового сообщения

- 1 В режиме ожидания выберите **Меню > Сообщения > Нов.сообщение > SMS-сообщ.**
- 2 Введите сообщение и выберите **Продолж > Из контактов.**
- 3 Выберите адресата, затем **Перед.**

! При передаче текстового сообщения группе адресатов оплата начисляется за передачу сообщения каждому члену группы. См. раздел Группы на стр. 26.

Для выбора нескольких сообщений

- 1 В режиме ожидания выберите **Меню > Сообщения** и откройте папку.
- 2 Выделите сообщение в списке и выберите **Функции > Отметить неск.**
- 3 Выберите **Отмет.**, чтобы отметить сообщения.

Для добавления объекта в текстовое сообщение

- 1 На экране ввода сообщения выберите **Функции > Добав. объект.**
- 2 Выберите функцию, затем файл.

Прием текстовых сообщений

При поступлении сообщения подается сигнал. Принятые сообщения сохраняются в папке “Входящие”.

Для просмотра текстового сообщения в режиме ожидания

- Если меню событий активно, выберите **Показать**.
- Если меню событий не активно, следуйте инструкциям, которые отображаются на экране.

Для просмотра текстового сообщения, сохраненного в папке “Входящие”

- 1 В режиме ожидания выберите **Меню > Сообщения > Входящие.**
- 2 Выделите сообщение в списке и выберите **Показать**.

Для закрытия текстового сообщения

- Нажмите .

Для вызова номера из текстового сообщения

- На экране просмотра сообщения выделите телефонный номер и выберите **Вызвать**.

Сохранение и удаление текстовых сообщений

Принятые текстовые сообщения сохраняются в памяти телефона. Если память телефона заполнена, удалите часть сообщений или переместите их на SIM-карту.

Для сохранения текстового сообщения на SIM-карте

- 1 В режиме ожидания выберите **Меню** > **Сообщения** и откройте папку.
- 2 Выделите сообщение в списке и выберите **Функции** > **Сохранить сообщение** > **Сохраненные**.

Для сохранения объекта из текстового сообщения

- 1 На экране просмотра сообщения выберите объект.
- 2 Выберите **Функции** > **Использовать**.
- 3 Выберите функцию.

Для удаления текстового сообщения

- 1 В режиме ожидания выберите **Меню** > **Сообщения** и откройте папку.
- 2 Выделите сообщение в списке и нажмите **C**.

Мультимедийные сообщения

Мультимедийные сообщения могут содержать текст, изображения, слайды, аудиозаписи, подписи и вложения. Мультимедийные сообщения можно передавать на мобильный телефон или по адресу электронной почты.

Перед передачей мультимедийных сообщений

В телефоне должен быть сохранен профиль Интернет и адрес сервера сообщений. Если в телефоне не определено ни одного профиля Интернет или сервера сообщений, необходимые параметры можно получить в сообщении оператора сотовой сети либо загрузить из сети Интернет (www.sonyericsson.com/support).

Для выбора профиля Интернет

- 1 В режиме ожидания выберите **Меню > Сообщения > Параметры > Сообщ. MMS > Профиль MMS.**
- 2 Выберите профиль.

Для сохранения адреса сервера сообщений

- 1 В режиме ожидания выберите **Меню > Сообщения > Параметры > Сообщ. MMS > Профиль MMS.**
- 2 Выделите профиль в списке и выберите **Функции > Измен. > Сервер сбщ.**
- 3 Выберите **Измен.** и введите адрес.

Передача сообщений

Инструкция по вводу текста см. в разделе “*Ввод текста*” на стр. 20.

Для создания и передачи мультимедийного сообщения

- 1 В режиме ожидания выберите **Меню > Сообщения > Нов.сообщение > Сообщ. MMS.**
- 2 Введите текст и нажмите  для добавления объектов в сообщение.
- 3 Выберите **Продолж > Из контактов.**
- 4 Выделите адресата в списке и выберите **Перед.**

Прием мультимедийных сообщений

Телефон позволяет выбрать способ загрузки мультимедийных сообщений. Стандартные функции загрузки мультимедийных сообщений:

- **Всегда** – автоматическая загрузка;
- **Запрос (роум.)** – в сети, отличной от домашней сети, для загрузки требуется подтверждение;
- **Нет (роуминг)** – в сети, отличной от домашней сети, загрузка запрещена;
- **С запросом** – загрузка после подтверждения;
- **Откл.** – уведомления о новых сообщениях помещаются в папку **Входящие.**

Для установки режима автоматической загрузки

- 1 В режиме ожидания выберите **Меню > Сообщения > Параметры > Сообщ. MMS > Автозагрузка.**
- 2 Выберите функцию.

Для просмотра мультимедийного сообщения в режиме ожидания

- Если меню событий активно, выберите **Показать**.
- Если меню событий не активно, следуйте инструкциям, которые отображаются на экране.

Для просмотра мультимедийного сообщения, сохраненного в папке “Входящие”

- 1 В режиме ожидания выберите **Меню > Сообщения > Входящие**.
- 2 Выделите сообщение в списке и выберите **Показать**.

Для закрытия мультимедийного сообщения

- Нажмите .

Для сохранения объекта из мультимедийного сообщения

- На экране просмотра мультимедийного сообщения выберите **Функции > Сохр. объекты**, затем выберите объект.

Для удаления сообщения

- 1 В режиме ожидания выберите **Меню > Сообщения** и откройте папку.
- 2 Выделите сообщение в списке и нажмите .

Параметры передачи сообщений

Можно установить стандартные параметры для всех сообщений либо выбирать параметры при передаче каждого сообщения.

Для установки параметров передачи текстовых сообщений

- 1 В режиме ожидания выберите **Меню > Сообщения > Параметры > Сообщ. SMS**.
- 2 Выделите функцию и выберите **Измен.**

Для установки параметров передачи мультимедийных сообщений

- 1 В режиме ожидания выберите **Меню > Сообщения > Параметры > Сообщ. MMS**.
- 2 Выделите функцию и выберите **Измен.**

Параметры передачи

При передаче отдельного сообщения можно запросить отчет о доставке, отчет о чтении, а также задать приоритет сообщения. Возможно также дополнение списка адресатов сообщения.

Для установки параметров передачи

- 1 После подготовки сообщения и выбора адресата выберите **Функции > Дополнительно**.
- 2 Выделите функцию и выберите **Измен.**

Шаблоны

Если в сообщениях часто используются одни и те же фразы и изображения, такие сообщения можно сохранить в виде шаблонов.

Для создания текстового сообщения на основе шаблона

- 1 В режиме ожидания выберите **Меню > Сообщения > Шаблоны**.
- 2 Выделите шаблон в списке и выберите **Использ.** > **SMS-сообщ.**
- 3 Добавьте текст, выберите **Продолж** и выберите адресата.

Для создания мультимедийного сообщения на основе шаблона

- 1 В режиме ожидания выберите **Меню > Сообщения > Шаблоны**.
- 2 Выделите шаблон в списке и выберите **Использ.**
- 3 Когда сообщение готово, выберите **Продолж** и выберите адресата.

Для добавления шаблона текстового сообщения

- 1 В режиме ожидания выберите **Меню > Сообщения > Шаблоны > Новый шаблон > Текст**.
- 2 Вставьте текст или выберите **Функции** для добавления объектов. Выберите **ОК**.
- 3 Введите название и выберите **ОК**.

Для добавления шаблона мультимедийного сообщения

- 1 В режиме ожидания выберите **Меню > Сообщения > Шаблоны > Новый шаблон > Сообщ. MMS**.
- 2 Введите текст и нажмите  для добавления объектов в сообщение.
- 3 Выберите **Сохран.**, введите название и выберите **ОК**.

Для изменения шаблона

- 1 В режиме ожидания выберите **Меню > Сообщения > Шаблоны**.
- 2 Выделите шаблон в списке и выберите **Функции > Измен. шаблон > Сохран.**

Для сохранения сообщения в качестве шаблона

- 1 В режиме ожидания выберите **Меню > Сообщения > Входящие**.
- 2 Выделите сообщение в списке и выберите **Функции > Сохр. сообщение > Шаблоны**.

Голосовые сообщения

С помощью телефона можно передавать и принимать аудиозаписи в виде голосовых сообщений.

- ! **Абонентская подписка** (и отправителя, и адресата) должна поддерживать услуги передачи мультимедийных сообщений.

Для записи и передачи голосового сообщения

- 1 В режиме ожидания выберите **Меню > Сообщения > Нов.сообщение > Голосовое сбщ.**
- 2 Запишите сообщение и выберите **Стоп > Передать > Из контактов.**
- 3 Выберите адресата, затем **Перед.**

Электронная почта

Для работы с электронной почтой в телефоне можно использовать стандартные функции, а также тот же адрес электронной почты, что и на компьютере.

Перед началом работы

В телефоне должны быть установлены параметры электронной почты. Эти параметры могут быть переданы непосредственно в телефон из Интернет-узла

поддержки пользователей Sony Ericsson либо их можно ввести вручную.

Получение параметров электронной почты из сети Интернет

Параметры можно загрузить из сети Интернет по адресу www.sonyericsson.com/support.

Ввод параметров электронной почты вручную

Параметры электронной почты можно ввести вручную. Для этого необходимо получить у поставщика услуг электронной почты информацию о перечисленных ниже параметрах.

Параметры	Примеры
Тип подключ.	<i>POP3 или IMAP4</i>
Адрес эл. почты	<i>joe.smith@example.com</i>
Сервер входящ.	<i>mail.example.com</i>
Имя пользоват.	<i>jsmith</i>
Пароль	<i>zX123</i>
Сервер исходящ.	<i>mail.example.com</i>

Поставщик услуг электронной почты – это организация, предоставляющая адрес электронной почты, например, администратор корпоративной сети или поставщик услуг Интернет.

Информацию о параметрах можно найти в почтовой программе на компьютере или в документации, полученной от поставщика услуг электронной почты.



! *Перечень параметров и их названия зависят от поставщика услуг. Некоторые поставщики услуг не предоставляют доступа к электронной почте.*

Для ввода параметров электронной почты

- 1 В режиме ожидания выберите **Меню > Сообщения > Эл. почта > Параметры э/п.**
- 2 Введите параметры.
При вводе параметров можно использовать функцию справки.

💡 *Дополнительную информацию можно получить у поставщика услуг электронной почты или по адресу www.sonyericsson.com/support.*

Для ввода и передачи сообщения электронной почты

- 1 В режиме ожидания выберите **Меню > Сообщения > Эл. почта > Нов.сообщение.**
- 2 Выберите **Добав. > Адрес эл. почты.** Введите адрес электронной почты и выберите **ОК.**
- 3 Для добавления других адресатов выберите **Измен.** Выделите функцию и выберите **Добав. > Адрес эл. почты.** Введите адрес электронной почты и выберите **ОК.** Закончив, выберите **Готово.**
- 4 Нажмите  для перехода в поле **Тема:**. Выберите **Измен.** и введите тему.
- 5 Нажмите  для перехода в поле **Текст:**. Выберите **Измен.** и введите текст.
- 6 Нажмите  для перехода в поле **Вложения:**. Выберите **Добав.**, затем выберите файл, который требуется вложить в сообщение.
- 7 Выберите **Продол. > Перед.**

Для приема и чтения сообщений электронной почты

- 1 В режиме ожидания выберите **Меню > Сообщения > Эл. почта > Входящие > Прд/прн.**
- 2 Введение сообщение в списке и выберите **Показать.**

Для сохранения сообщения электронной почты

- 1 В режиме ожидания выберите **Меню > Сообщения > Эл. почта > Входящие**.
- 2 Выделите сообщение в списке и выберите **Функции > Сохр. сообщение > Сохраненн. э/п**.

Для ответа на сообщение электронной почты

- 1 В режиме ожидания выберите **Меню > Сообщения > Эл. почта > Входящие**.
- 2 Выделите сообщение в списке и выберите **Функции > Ответ**.
- 3 Введите ответ и выберите **ОК**.
- 4 Выберите **Продол. > Перед**.

Для просмотра вложения в сообщении электронной почты

- На экране просмотра сообщения выберите **Функции > Вложения > Показать**.

Для сохранения вложения из сообщения электронной почты

- На экране просмотра сообщения выберите **Функции > Вложения > Показать > Сохр.**

Активная учетная запись электронной почты

Если в телефоне определено несколько учетных записей электронной почты, одну из них можно выбрать в качестве активной.

Для изменения активной учетной записи электронной почты

- 1 В режиме ожидания выберите **Меню > Сообщения > Эл. почта > Параметры э/п**.
- 2 Выберите учетную запись.

Для удаления сообщения электронной почты (протокол POP3)

- 1 В режиме ожидания выберите **Меню > Сообщения > Эл. почта > Входящие**.
- 2 Выделите сообщение в списке и выберите **Функции > Отм. для удал. > Да**.

- ! Отмеченные сообщения будут удалены при очередном подключении к серверу электронной почты.

Для удаления сообщения электронной почты (протокол IMAP4)

- 1 В режиме ожидания выберите **Меню > Сообщения > Эл. почта > Входящие**.
- 2 Выделите сообщение в списке и выберите **Функции > Отм. для удал.** > **Да**.
- 3 Выберите **Функции > Удал. входящие**.

❗ *Отмеченные сообщения будут удалены в телефоне и на сервере.*

Услуга доставки извещений электронной почты

Телефон позволяет принимать от сервера электронной почты извещения о поступлении новых сообщений электронной почты.

Для приема извещений электронной почты

- 1 В режиме ожидания выберите **Меню > Сообщения > Эл. почта > Параметры э/п**.
- 2 Выберите учетную запись, параметры которой требуется изменить, и выберите **Функции > Изм. уч. запись > Доп. параметры > Уведомления э/п**.
- 3 Выберите функцию.

Мои друзья

Подключитесь к серверу “Мои друзья” для обмена сообщениями чата с другими пользователями этой услуги.

Перед началом работы

В телефоне должны быть сохранены параметры подключения к серверу; если параметры отсутствуют, их необходимо ввести вручную. Поставщик услуг, как правило, предоставляет следующую информацию:

- имя пользователя;
- пароль;
- адрес сервера;
- профиль Интернет.

Для ввода параметров сервера “Мои друзья”

- 1 В режиме ожидания выберите **Меню > Сообщения > Мои друзья > Конфиг**.
- 2 Выберите **Добав.** и введите параметры.

Для изменения параметров подключения к серверу “Мои друзья”

- 1 В режиме ожидания выберите **Меню** > **Сообщения** > **Мои друзья**.
- 2 Выберите **Функции** > **Настр-ки**.
- 3 Выделите параметр в списке и выберите **Измен**.

Для входа на сервер “Мои друзья”

- В режиме ожидания выберите **Меню** > **Сообщения** > **Мои друзья** > **Регистр**.

Для выхода с сервера “Мои друзья”

- Выберите **Функции** > **Отмена регистр**.

Для добавления чат-контакта

- 1 В режиме ожидания выберите **Меню** > **Сообщения** > **Мои друзья** > вкладка **Контакты**.
- 2 Выберите **Функции** > **Добав контакт**.

Для передачи сообщения чата

- 1 В режиме ожидания выберите **Меню** > **Сообщения** > **Мои друзья** > вкладка **Контакты**.
- 2 Выделите контакт в списке и выберите **Чат**.
- 3 Введите сообщение и выберите **Перед**.

Состояние

Информация о состоянии (например, **Счастье** или **Занят**) может предоставляться только пользователям из списка контактов или всем пользователям сервера “Мои друзья”.

Для передачи информации о своем состоянии

- 1 В режиме ожидания выберите **Меню** > **Сообщения** > **Мои друзья** > **Функции** > **Настр-ки** > **Показ. мое сост.**
- 2 Выберите функцию.

Для обновления информации о своем состоянии

- 1 В режиме ожидания выберите **Меню** > **Сообщения** > **Мои друзья** > вкладка **Мое состояние**.
- 2 Выберите поля на различных вкладках и введите информацию.

Чат-группа

Чат-группа может быть создана как поставщиком услуг, так и отдельным пользователем услуги “Мои друзья” (например, вами). Сохранение чат-группы возможно либо путем сохранения приглашения чата, либо путем поиска определенной чат-группы.

Для создания чат-группы

- 1 В режиме ожидания выберите **Меню > Сообщения > Мои друзья > вкладка Чат-группы**.
- 2 Выберите **Функции > Доб. чат-группу > Новая чат-группа**.
- 3 Выберите в списке контактов тех пользователей, которых требуется пригласить, затем выберите **Продолж**.
- 4 Введите краткий текст приглашения и выберите **Продолж > Перед**.

Для добавления чат-группы

- 1 В режиме ожидания выберите **Меню > Сообщения > Мои друзья > вкладка Чат-группы > Функции > Доб. чат-группу**.
- 2 Выберите функцию.

! *Архив чата не удаляется после выхода с сервера, что позволяет просматривать сообщения чата из предыдущих сеансов.*

Для сохранения сеанса

- 1 В режиме ожидания выберите **Меню > Сообщения > Мои друзья > вкладка Сеансы чата**.
- 2 Выделите сеанс в списке и выберите **Функции > Дополнительно > Сохранить сеанс**.

Для просмотра сохраненного сеанса

- 1 В режиме ожидания выберите **Меню > Сообщения > Мои друзья > вкладка Сеансы чата**.
- 2 Выберите **Функции > Сохр. сеансы**.

Информационные сообщения оператора и базовой станции



Информационные сообщения оператора – это тип текстовых сообщений, которые передаются одновременно всем абонентам в пределах определенной области сети (например, сводка о местном дорожном движении).

! *Дополнительную информацию можно получить у поставщика услуг.*

Для включения приема информационных сообщений

- 1 В режиме ожидания выберите **Меню > Сообщения > Параметры > Инф. сообщ.**
- 2 Выделите **Прием** и выберите **Измен. > Включено**.

Работа с изображениями

Камера



Телефон позволяет снимать фотографии для последующего просмотра, сохранения и передачи.





Для включения камеры

- В режиме ожидания выберите **Меню > Камера**.

Для съемки фотографии

- 1 Включите камеру.
- 2 Выберите **Снять** для съемки фотографии.
- 3 Нажмите  для съемки другой фотографии.
- 4 Для выключения камеры нажмите и удерживайте нажатой клавишу .

Для масштабирования изображения

- Нажмите  или .

Для регулировки яркости

- Нажмите  или .

Сохранение и удаление фотографий

Все фотографии сохраняются в альбоме камеры.

Для просмотра фотографий

- 1 В режиме ожидания выберите **Меню > Диспетч. файлов > Альбом кам.**
- 2 Выделите файл и выберите **Показать**.

Для поиска фотографий по времени съемки

- 1 В режиме ожидания выберите **Меню > Диспетч. файлов > Альбом кам.**
- 2 Для просмотра фотографий, отсортированных в хронологическом порядке, выберите **Функции > Экран шк. врем.**

Для удаления фотографий

- 1 В режиме ожидания выберите **Меню > Диспетч. файлов > Альбом кам.**
- 2 Выделите файл и нажмите .

Параметры камеры

Перед съемкой фотографии можно установить различные параметры.





Для просмотра параметров

- Выберите **Функции** на экране камеры.

Для просмотра информации о параметрах

- Выделите параметр в списке и выберите **Информ.**

Клавиши управления камерой

Клавиша	Функция
	Режим съемки
	Размер изобр.
	Ночная съемка
	Справка по функциям клавиш

Передача фотографий

Передача файлов между телефоном и компьютером

Фотографии можно передать в компьютер по каналу связи Bluetooth и в мультимедийных сообщениях. Передача фотографий в компьютер возможна также по кабелю USB (используйте метод перетаскивания мышью). См. разделы *Функция беспроводной связи Bluetooth™* и *Кабель USB* на стр. 62.

Для просмотра, редактирования и упорядочивания фотографий на компьютере можно установить приложение *Adobe™ Photoshop™ Album Starter Edition* или *Sony Ericsson Media Manager*.

Эти приложения можно загрузить по адресу www.sonyericsson.com/support.

Фотографии в сети Интернет

Фотографии можно передать для размещения в блоге – персональной странице в сети Интернет (если абонентская подписка предусматривает такую услугу).

! Для доступа к Интернет-услугам может потребоваться отдельное лицензионное соглашение между пользователем и поставщиком услуг. Возможны дополнительные ограничения, а также платное предоставление услуг. Обратитесь к поставщику услуг.

Для передачи снятой фотографии в блог

- 1 В режиме ожидания выберите **Меню > Диспетч. файлов > Альбом кам.**
- 2 Выделите изображение в списке и выберите **Функции > Передать > В блог.**
- 3 Добавьте заголовок и текст.
- 4 Выберите **ОК > Размест.**

Для просмотра блога, адрес которого сохранен в списке контактов

- 1 В режиме ожидания выберите **Меню > Контакты.**
- 2 Выделите контакт.
- 3 Выделите Интернет-адрес в списке и выберите **Перейти.**

Изображения

Изображения в папке **Диспетч. файлов** можно просматривать, добавлять, редактировать и удалять. Поддерживаются файлы типов GIF, JPEG, BMP и PNG.

Использование изображений

Изображение можно добавить в контакт, а также установить в качестве приветствия, фонового рисунка или экранной заставки.

Для просмотра изображений

- 1 В режиме ожидания выберите **Меню > Диспетч. файлов > Изображения**.
- 2 Выделите фотографию в списке и выберите **Показать**.

Для использования изображений

- 1 В режиме ожидания выберите **Меню > Диспетч. файлов > Изображения**.
- 2 Выделите изображение в списке и выберите **Функции > Использовать как**.
- 3 Выберите функцию.

Для просмотра изображений в форме слайд-презентации

- 1 В режиме ожидания выберите **Меню > Диспетч. файлов > Изображения**.
- 2 Выделите изображение в списке и выберите **Показать > Функции > Слайд-презент.**

Передача и прием

Изображения можно передавать и принимать в мультимедийных сообщениях, по электронной почте и по каналу связи Bluetooth.

Для передачи изображения

- 1 В режиме ожидания выберите **Меню > Диспетч. файлов > Изображения**.
- 2 Выделите изображение в списке и выберите **Функции > Передать**.
- 3 Выберите способ передачи.

! Убедитесь в том, что принимающее устройство поддерживает выбранный способ передачи.

Для приема изображения

- Следуйте инструкциям, которые отображаются на экране.

Развлечения

Стереогарнитура



Использование минигарнитуры

- Подсоедините минигарнитуру. При поступлении входящего вызова воспроизведение музыки останавливается и возобновляется по завершении вызова.

Передача музыкальных файлов из компьютера

Приложение *Sony Ericsson Media Manager* позволяет передавать в память телефона и на карту памяти музыкальные файлы с компакт-дисков, из компьютера, а также приобретенные из различных источников.

💡 Приложение *Sony Ericsson Media Manager* можно загрузить по адресу www.sonyericsson.com/support.

Перед началом работы с приложением Media Manager

Приложение *Media Manager* предназначено для установки на компьютер с операционной системой:

- Microsoft® Windows Vista™ (32 или 64-битовая версия Ultimate, Enterprise, Business, Home Premium или Home Basic);
- Microsoft Windows® XP (Pro или Home).

Для установки приложения Media Manager

- Установите на компьютер приложение *Sony Ericsson Media Manager*, предварительно загрузив его по адресу www.sonyericsson.com/support. Программное обеспечение содержит справочную информацию.

Работа с приложением Media Manager

- 1 Подсоедините телефон к компьютеру с помощью кабеля USB.
- 2 Выберите **Прд файл**. Телефон будет выключен и подготовлен к передаче файлов.
- 3 Компьютер: *Пуск/Программы/Sony Ericsson/Media Manager*.

! *Во избежание повреждения карты памяти и памяти телефона не отсоединяйте кабель USB от телефона и компьютера во время передачи файлов.*

- 4 Для безопасного отсоединения кабеля USB в режиме передачи файлов щелкните правой кнопкой мыши значок “Съемный диск” в окне *Windows Explorer* и выберите *Извлечь*. См. раздел “Кабель USB” на стр. 62. Инструкции по передаче музыкальных файлов см. в справочной системе приложения *Media Manager*. Щелкните мышью значок (?) в правом верхнем углу окна приложения *Media Manager*.



Радио

! *Не используйте телефон в качестве радиоприемника там, где это запрещено.*

Для прослушивания радио

- 1 Подключите к телефону минигарнитуру.
- 2 В режиме ожидания выберите **Меню > Радио**.



Для изменения громкости

- Включите радиоприемник и нажмите  или .



Для автоматического поиска радиостанций

- Включите радиоприемник и выберите **Поиск**.

Для поиска радиостанций в ручном режиме

- Включите радиоприемник и нажмите  или .

Для выбора сохраненных радиостанций

- Включите радиоприемник и нажмите  или .

Сохранение радиостанций

Телефон позволяет сохранить до 20 радиостанций.

Для сохранения радиостанции

- 1 В режиме ожидания выберите **Меню > Радио**.
- 2 Выберите **Поиск** для поиска радиостанции.
- 3 Выберите **Функции > Сохр.**
- 4 Выделите позицию в списке и выберите **Вставить**.

Для выбора сохраненной радиостанции

- 1 В режиме ожидания выберите **Меню > Радио > Функции > Каналы**.
- 2 Выберите радиостанцию.

Для сохранения радиостанций в позициях 1-10

- Найдите радиоканал, затем нажмите и удерживайте нажатой одну из клавиш **(0+)** – **(9)**.

Для выбора радиостанций, сохраненных в позициях 1-10

- Включите радиоприемник и нажмите **(0+)** – **(9)**.

Для доступа к функциям радиоприемника

- Включите радиоприемник и выберите **Функции**.



PlayNow™

Эта услуга обеспечивает возможность предварительного прослушивания мелодий перед их приобретением и загрузкой в телефон.



Такая услуга предоставляется не во всех странах. Дополнительную информацию можно получить у оператора сотовой сети. В некоторых странах предоставляется возможность приобретения мелодий всемирно известных исполнителей.

Перед использованием услуги PlayNow™

В телефоне должны быть установлены правильные значения параметров. См. раздел *“Параметры”* на стр. 56.

Для прослушивания музыки PlayNow™

- 1 В режиме ожидания выберите **Меню > PlayNow™**.
- 2 Выберите музыкальный файл из списка.

Загрузка музыки PlayNow™

Стоимость отображается на экране при выборе ссылки для загрузки и сохранения музыкального файла. При подтверждении покупки эта сумма списывается с телефонного счета или карточки предоплаты.

Для загрузки музыкального файла



- 1 После прослушивания фрагмента музыкального файла можно подтвердить согласие с условиями покупки.
- 2 Выберите **Да** для начала загрузки.
- 3 Файл доступен для загрузки после получения текстового сообщения с подтверждением платежа.

Сигналы вызова и мелодии

Для установки сигнала вызова

- 1 В режиме ожидания выберите **Меню > Параметры > вкладка Звуки и сигналы > Сигнал вызова**.
- 2 Выберите функцию.

Для установки громкости сигнала вызова

- 1 В режиме ожидания выберите **Меню > Параметры > вкладка Звуки и сигналы > Громкость звонка**.
- 2 Для изменения громкости нажмите  или .
- 3 Выберите **Сохранить**.

Для отключения сигнала вызова

- В режиме ожидания нажмите и удерживайте нажатой клавишу . Отключаются все звуковые сигналы, кроме сигнала будильника.

Установка режима работы вибровызова

- 1 В режиме ожидания выберите **Меню > Параметры > вкладка Звуки и сигналы > Вибровызов**.
- 2 Выберите функцию.

Для передачи сигнала вызова

- 1 В режиме ожидания выберите **Меню > Диспетч. файлов > Звуки > Сигналы выз.**
- 2 Выделите сигнал вызова в списке и выберите **Функции > Передать**.
- 3 Выберите способ передачи.

 *Убедитесь в том, что принимающее устройство поддерживает выбранный способ передачи.*

Для приема сигнала вызова





- Следуйте инструкциям, которые отображаются на экране.

! *Передача материалов, охраняемых законодательством об авторских правах, запрещена. Защищенный файл обозначен символом ключа.*

MusicDJ™

С помощью этого приложения можно создавать и редактировать мелодии для использования в качестве сигнала вызова. Мелодия содержит дорожки четырех типов – **Барабаны, Басы, Струнные и Ударные**. Дорожка состоит из музыкальных блоков. Блок – это запрограммированный набор звуков с различными характеристиками. Блоки образуют группы **Вступление, Тема, Хор и Финал**. Создание мелодии заключается в добавлении музыкальных блоков в дорожки.

Для создания мелодии

- 1 В режиме ожидания выберите **Меню > Развлечения > MusicDJ™**.
- 2 Выберите **Вставить, Скопир.** или **Вставить**.
- 3 Нажимайте , ,  и  для перемещения между блоками.
- 4 Выберите **Функции > Сохр. мелодию**.

Для передачи мелодии

- 1 В режиме ожидания выберите **Меню > Диспетч. файлов**.
- 2 Выделите **Звуки** и выберите **Открыть**.
- 3 Выделите мелодию в списке и выберите **Функции > Передать**.
- 4 Выберите способ передачи.

! *Убедитесь в том, что принимающее устройство поддерживает выбранный способ передачи.*

Для приема мелодии

- Следуйте инструкциям, которые отображаются на экране.

! *В текстовом сообщении нельзя передавать полифонические мелодии и файлы MP3.*

Диктофон

Диктофон предназначен для записи голосовых памяток и телефонных разговоров. Аудиозапись можно также установить в качестве сигнала вызова.

- ! В некоторых странах закон обязывает сообщать собеседнику о том, что его голос записывается.

Для записи звука

- В режиме ожидания выберите **Меню** > **Развлечения** > **Запись звука**.

Для прослушивания записи

- В режиме ожидания выберите **Меню** > **Диспетч. файлов** > **Звуки**.
- Выделите запись в списке и выберите **Воспр.**

Видеопроеигрыватель

Для просмотра видеоклипов

- В режиме ожидания выберите **Меню** > **Развлечения** > **Видеопроеигр.**
- Выделите название и выберите **Воспр.**

Управление видеопроеигрывателем



Для остановки воспроизведения видео

- Нажмите .



Для продолжения воспроизведения видео

- Нажмите .

Для перехода к следующему или предыдущему клипу

- Во время воспроизведения видеоклипа нажмите  или .

Для быстрой перемотки вперед и назад

- Во время воспроизведения видеоклипа нажмите и удерживайте  или .

Для изменения громкости

- Нажмите  или .

Игры

В телефон встроено несколько игр. Кроме того, возможна загрузка новых игр. В играх, как правило, предусмотрена функция справки.

Для начала игры

- 1 В режиме ожидания выберите **Меню > Развлечения > Игры.**
- 2 Выберите игру.

Для завершения игры

- Нажмите и удерживайте нажатой клавишу .

Приложения

Перед началом использования приложений Java™

Если параметры не сохранены в памяти телефона, см. раздел *“Параметры”* на стр. 56.

Телефон позволяет загружать и выполнять приложения Java™, а также просматривать информацию и устанавливать различные уровни полномочий для приложений.

Для выбора приложения Java™

- 1 В режиме ожидания выберите **Меню > Диспетч. файлов > Приложения.**
- 2 Выделите приложение.

Для просмотра информации о приложении Java™

- 1 В режиме ожидания выберите **Меню > Диспетч. файлов > Приложения.**
- 2 Выделите приложение и выберите **Функции > Информация.**

Для установки полномочий для приложения Java™

- 1 В режиме ожидания выберите **Меню > Диспетч. файлов > Приложения.**
- 2 Выделите приложение и выберите **Функции > Полномочия.**

Для установки размера экрана для приложения Java™

- 1 В режиме ожидания выберите **Меню > Диспетч. файлов > Приложения.**
- 2 Выделите приложение и выберите **Функции > Размер экрана.**
- 3 Выберите функцию.

Профили Интернет для приложений Java™

Для работы некоторых приложений Java™ требуется подключение к сети Интернет.

Для выбора профиля Интернет для приложений Java™

- 1 В режиме ожидания выберите **Меню > Параметры > вкладка Связь > Парам. Интернет > Параметры Java.**
- 2 Выберите функцию.

Интернет и связь с другими устройствами

Параметры

Для доступа к сети Интернет, услугам PlayNow™ и “Мои друзья”, использования приложений Java™, удаленной синхронизации, передачи мультимедийных сообщений и электронной почты, а также размещения фотографий в блоге необходимо сохранить в телефоне параметры подключения.

Если параметры не сохранены в памяти телефона, убедитесь в том, что телефон поддерживает услуги передачи данных. Параметры можно загрузить с помощью мастера настройки либо из сети Интернет по адресу www.sonyericsson.com/support.

Для загрузки параметров с помощью мастера настройки

- 1 В режиме ожидания выберите **Меню > Параметры > вкладка Общие > Мастер настр-ки > Загрузка парам.**
- 2 Следуйте инструкциям, которые отображаются на экране.

Для загрузки параметров с помощью компьютера

- 1 Откройте страницу www.sonyericsson.com/support.
- 2 Следуйте инструкциям, которые отображаются на экране.

Интернет

Подключение к сети Интернет необходимо для доступа к интерактивным услугам.

Для начала просмотра Интернет-страниц

- В режиме ожидания выберите **Меню > Интернет.**

Для выхода из браузера

- На экране просмотра Интернет-страниц выберите **Функции > Закреть браузер.**

Для выполнения функций

- На экране просмотра Интернет-страниц выберите **Функции.**

Во время просмотра Интернет-страниц

Во время просмотра Интернет-страниц возможна посылка телефонного вызова, а также передача ссылки.

Для отправки вызова

- На экране просмотра Интернет-страниц выберите **Функции > Инструменты > Вызвать**.

Для передачи ссылки

- 1 На экране просмотра Интернет-страниц выберите **Функции > Инструменты > Передать ссылку**.
- 2 Выберите функцию.

Закладки

Для быстрого перехода на различные Интернет-страницы можно создавать и редактировать закладки.

Для создания закладки

- 1 В режиме ожидания выберите **Меню > Интернет > Функции > Перейти > Закладки**.
- 2 Выделите **Новая закладка** и выберите **Добав**.
- 3 Введите информацию и выберите **Сохранить**.

Для выбора закладки

- 1 В режиме ожидания выберите **Меню > Интернет > Функции > Перейти > Закладки**.
- 2 Выделите закладку в списке и выберите **Перейти**.

Клавиши быстрого доступа браузера

Для непосредственного обращения к функции Интернет-браузера можно использовать клавиатуру.

Для выбора клавиш быстрого доступа

- В режиме ожидания выберите **Меню > Интернет > Функции > Функции > вкладка Просм. страниц > Режим клав. > Ссылки**.

Клавиша	Функция
	Закладки
	Адрес
	Поиск в сети
	Журнал
	Обновить стр.
	Вперед
	Переход на одну страницу вверх
	Переход на одну страницу вниз
	На весь экран или Обычный экран
	Масштаб
	Ссылки

Загрузка

В телефон можно загружать файлы (например, изображения, темы экрана, игры или мелодии) с Интернет-страниц.

Для загрузки с Интернет-страницы

- 1 На экране просмотра Интернет-страницы выберите файл для загрузки.
- 2 Следуйте инструкциям, которые отображаются на экране.

Профили Интернет

В телефоне может быть определено несколько профилей Интернет.

Для выбора профиля Интернет для браузера

- 1 В режиме ожидания выберите **Меню > Параметры > вкладка Связь > Парам. Интернет > Проф. Интернет.**
- 2 Выберите функцию.

Защита подключений Интернет и сертификаты

Телефон поддерживает защищенные подключения к сети Интернет. При использовании определенных услуг в сети Интернет (например, банковские услуги) в памяти телефона должен

находиться специальный сертификат. Иногда сертификаты уже загружены в память нового телефона; кроме того, в телефон можно загружать новые сертификаты.

Для просмотра сертификатов, сохраненных в телефоне

- В режиме ожидания выберите **Меню > Параметры > вкладка Общие > Защита > Сертификаты.**

Новости RSS

Телефон позволяет принимать регулярно обновляемое содержимое (например, заголовки новостей) из специальных Интернет-источников – RSS-каналов.

Добавление новых RSS-каналов для Интернет-страницы

- На экране просмотра Интернет-страниц выберите **Функции > Источники RSS.**

Создание нового RSS-канала

- 1 В режиме ожидания выберите **Меню > Сообщения > Новости RSS > Функции > Новый источник.**
- 2 Введите адрес и выберите **Перейти.**

Установка параметров в приложении “Новости RSS”

- 1 В режиме ожидания выберите **Меню > Сообщения > Новости RSS > Функции**.
- 2 Выберите функцию.

Функция беспроводной связи Bluetooth™

Функция Bluetooth™ обеспечивает беспроводную передачу данных между устройствами Bluetooth и предлагает ряд функций:

- подключение устройства громкой связи;
- подключение стереогарнитуры;
- одновременное подключение нескольких устройств;
- подключение к компьютеру и доступ к сети Интернет;
- синхронизация данных с компьютером;
- использование аксессуаров для просмотра изображений;
- обмен объектами и игры с участием нескольких игроков.

! Для обеспечения надежной связи Bluetooth рекомендуется, чтобы устройства находились на расстоянии не более 10 м (33 фута) и между ними не было препятствий.

Перед началом использования беспроводной связи Bluetooth™

Для связи с другими устройствами необходимо включить функцию Bluetooth™, а также выполнить процедуру сопряжения устройств Bluetooth™ с телефоном.

Для включения функции Bluetooth™

- В режиме ожидания выберите **Меню > Параметры > вкладка Связь > Bluetooth > Включить**.

! Убедитесь в том, что в устройстве, для которого выполняется процедура сопряжения с телефоном, включена функция Bluetooth и это устройство доступно для обнаружения по каналу Bluetooth.

Для сопряжения устройства с телефоном

- 1 В режиме ожидания выберите **Меню > Параметры > вкладка Связь > Bluetooth > Мои устройства > Новое устр-во** для выполнения поиска доступных устройств.
- 2 Выберите устройство.
- 3 Введите код доступа, если требуется.

Для разрешения подключения к телефону

- 1 В режиме ожидания выберите **Меню** > **Параметры** > вкладка **Связь** > **Bluetooth** > **Мои устройства**.
- 2 Выберите устройство в списке.
- 3 Выберите **Функции** > **Разреш. подкл.**

Для сопряжения телефона с минигарнитурой Bluetooth в первый раз

- 1 В режиме ожидания выберите **Меню** > **Параметры** > вкладка **Связь** > **Bluetooth** > **Аудиоустройство**.
- 2 Выберите **Да**.
- 3 Введите код доступа, если требуется.

Для сопряжения с несколькими минигарнитурами Bluetooth

- 1 В режиме ожидания выберите **Меню** > **Параметры** > вкладка **Связь** > **Bluetooth** > **Аудиоустройство** > **Мои аудиоустр.** > **Нов. аудиоустр.**
- 2 Выделите устройство в списке и выберите **Добав.**

Экономия энергии

Эта функция обеспечивает снижение энергопотребления путем оптимизации параметров телефона для работы с одним устройством Bluetooth. Для одновременного подключения нескольких устройств Bluetooth необходимо отключить эту функцию.

Для включения функции экономии энергии

- В режиме ожидания выберите **Меню** > **Параметры** > вкладка **Связь** > **Bluetooth** > **Эконом. энергии** > **Включено**.

Имя телефона

Введите имя телефона, которое будет отображаться в других устройствах при поиске телефона.

Для ввода имени телефона

- 1 В режиме ожидания выберите **Меню** > **Параметры** > вкладка **Связь** > **Bluetooth** > **Имя телефона**.
- 2 Введите имя телефона и выберите **ОК**.

Доступ к телефону

Для того, чтобы другие устройства Bluetooth могли обнаружить телефон, необходимо установить соответствующий режим доступа к телефону.

Для разрешения доступа к телефону

- В режиме ожидания выберите **Меню > Параметры > вкладка Связь > Bluetooth > Доступ к тлф > Тлф** доступен.

Обмен объектами

По беспроводному каналу Bluetooth можно передавать и принимать различные объекты. Выберите устройство в списке обнаруженных устройств.

Для передачи контакта

- 1 В режиме ожидания выберите **Меню > Контакты**.
- 2 Выделите контакт в списке и выберите **Функции > Перед. контакт > Через Bluetooth**.
- 3 Выберите принимающее устройство.

Для приема данных

- 1 В режиме ожидания выберите **Меню > Параметры > вкладка Связь > Bluetooth > Включить**.
- 2 Выберите **Доступ к тлф > Тлф** доступен.
- 3 После приема данных следуйте инструкциям, которые отображаются на экране.

Переключение звукового сигнала на минигарнитуру Bluetooth и обратно

Звуковой сигнал можно переключать на минигарнитуру Bluetooth и обратно с помощью клавиатуры телефона или кнопки минигарнитуры.

Для переключения звука

- 1 В режиме ожидания выберите **Меню > Параметры > вкладка Связь > Bluetooth > Аудиоустройство > Входящий вызов**.
- 2 Выберите функцию: **В телефон** – переключение звука на телефон, **В аудиоустр-во** – переключение звука на минигарнитуру.

Передача файлов

Используя канал беспроводной связи Bluetooth, можно синхронизировать и передавать файлы. См. раздел “Синхронизация с компьютером” на стр. 64.

Кабель USB

Кабель USB позволяет подключить телефон к компьютеру для передачи файлов в режиме **Прд файл.** и для синхронизации данных в телефоне и в компьютере в режиме **Телефон.**

Перед использованием кабеля USB

Передача файлов по кабелю USB возможна в следующих операционных системах:

- Windows 2000 (SP3/SP4);
- Windows XP (Pro и Home, SP1/SP2);
- Windows Vista™ (32 или 64-битовая версия Ultimate, Enterprise, Business, Home Premium или Home Basic).

Передача файлов

Для передачи файлов между памятью телефона и компьютером используйте метод перетаскивания мышью в приложении *Microsoft Windows Explorer*.

- ! *Используйте только кабель USB из комплекта телефона. Во избежание повреждения карты памяти и памяти телефона не отсоединяйте кабель USB от телефона и компьютера во время передачи файлов.*

Работа в режиме передачи файлов

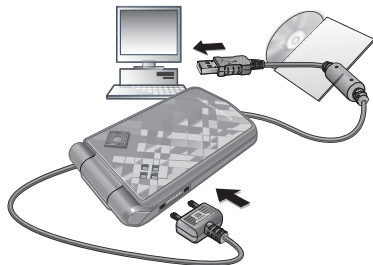

- 1 Подсоедините кабель USB к телефону и к компьютеру.
- 2 **Телефон:** выберите **Прд файл.** В этом режиме телефон выключен.
- 3 Дождитесь отображения памяти телефона и карты памяти в качестве съемных дисков в приложении *Windows Explorer*.

Безопасное отсоединение кабеля USB

- 1 Щелкните правой кнопкой мыши значок съемного диска в приложении *Windows Explorer*.
- 2 Выберите *Извлечь*.
- 3 Отсоедините кабель USB.

Режим телефона

Этот режим предназначен для синхронизации контактов и календаря, передачи файлов и подключения телефона к компьютеру в качестве модема.

В режиме телефона поддерживаются следующие приложения:

- Синхронизация;
- Диспетчер файлов;
- Мастер мобильной сети.

 Для работы в режиме телефона необходимо установить на компьютер программное обеспечение *Sony Ericsson PC Suite*. См. раздел "Для установки *Sony Ericsson PC Suite*" на стр. 64.

Работа в режиме телефона

- 1 **Компьютер:** запустите *PC Suite* из меню *Пуск/Программы/Sony Ericsson/PC Suite*.
- 2 Подсоедините кабель USB к телефону и к компьютеру.
- 3 **Телефон:** выберите **Телефон**.
- 4 **Компьютер:** приложения режима телефона можно использовать после того, как на экране компьютера появится уведомление об обнаружении телефона программой *Sony Ericsson PC Suite*.

 Дополнительную информацию можно найти в справочной системе *Sony Ericsson PC Suite* после установки программного обеспечения на компьютер.

PC Suite

Программное обеспечение *PC Suite* предназначено для установки на компьютер с операционной системой:

- Windows XP (Pro и Home, SP1/SP2);
- Windows Vista™ (32 или 64-битовая версия Ultimate, Enterprise, Business, Home Premium или Home Basic).

Для установки Sony Ericsson PC Suite

- Установите на компьютер программное обеспечение Sony Ericsson PC Suite, предварительно загрузив его по адресу www.sonyericsson.com/support. Программное обеспечение содержит справочную информацию.

Синхронизация

Контакты, события календаря, задания и заметки можно синхронизировать с информацией аналогичных программ на компьютере (например, Microsoft Outlook®) по кабелю USB или по каналу беспроводной связи Bluetooth. Дополнительную информацию можно найти по адресу www.sonyericsson.com/support.

 Одновременное использование нескольких методов синхронизации данных невозможно.

Синхронизация с компьютером

Для синхронизации данных необходимо установить на компьютер программное обеспечение *Sony Ericsson PC Suite*, которое можно загрузить по адресу

www.sonyericsson.com/support. Программное обеспечение содержит справочную информацию.

Удаленная синхронизация в сети Интернет

Телефон поддерживает удаленную синхронизацию с использованием Интернет-услуг. Если параметры подключения не сохранены в памяти телефона, см. раздел *“Параметры”* на стр. 56.

Перед началом синхронизации

Необходимо ввести параметры удаленной синхронизации и выполнить процедуру интерактивной регистрации учетной записи для синхронизации. Обязательные параметры:

- **Адрес сервера** – адрес сервера;
- **Имя пользоват.** – имя пользователя учетной записи;
- **Пароль** – пароль учетной записи;
- **Подключение** – выберите профиль Интернет;
- **Приложения** – отметьте приложения для синхронизации;
- **Парам. прилож.** – выберите приложение и введите имя базы данных, а также имя пользователя и пароль (если требуется);

- **Интервал синхр.** – установите период выполнения синхронизации;
- **Удал. инициализ.** – выберите режим удаленного запуска синхронизации;
- **Удаленн. защита** – введите идентификатор сервера и пароль сервера.

Для ввода параметров удаленной синхронизации

- 1 В режиме ожидания выберите **Меню > Органайзер > Синхронизация > Да.**
- 2 Введите имя новой учетной записи и выберите **Продолж.**
- 3 Введите параметры и выберите **Сохран.**

Для запуска удаленной синхронизации

- 1 В режиме ожидания выберите **Меню > Органайзер > Синхронизация.**
- 2 Выделите учетную запись в списке и выберите **Пуск.**



Служба обновления

Эта услуга позволяет установить в телефон последнюю версию программного обеспечения. В процессе обновления сохраняется вся информация пользователя и настройки телефона.

Предусмотрено два способа обновления телефона:

- по радиоканалу с использованием только телефона;
- с помощью кабеля USB и компьютера, подключенного к сети Интернет.



Для работы службы обновления требуется доступ к услугам передачи данных (GPRS).

Перед началом использования службы обновления

Если параметры не сохранены в памяти телефона, см. раздел *“Параметры”* на стр. 56.

Для просмотра версии программного обеспечения, установленной в телефоне

- 1 В режиме ожидания выберите **Меню > Параметры > вкладка Общие > Услуга обновл.**
- 2 Выберите **Версия ПО.**

Для доступа к службе обновления через радиointерфейс

- 1 В режиме ожидания выберите **Меню > Параметры > вкладка Общие > Услуга обновл.**
- 2 Выберите **Поиск обновл.** и следуйте инструкциям, которые отображаются на экране.

Для доступа к службе обновления по кабелю USB

- 1 Откройте страницу www.sonyericsson.com/support.
- 2 Выберите регион и страну.
- 3 Введите наименование модели телефона.
- 4 Выберите ссылку *службы обновления Sony Ericsson* и следуйте инструкциям, которые отображаются на экране.

Для установки напоминания об использовании службы обновления

- 1 В режиме ожидания выберите **Меню > Параметры > вкладка Общие > Услуга обновл. > Напомнить**.
- 2 Выберите функцию.

Дополнительные функции

Управление жестами

Функция управления жестами позволяет отключить звуковой сигнал вызова или активизировать повтор сигнала будильника, не прикасаясь к телефону.

- ! Проведите рукой перед камерой туда и обратно после того, как начнет мигать подсветка системы управления жестами.

Для отключения сигнала вызова

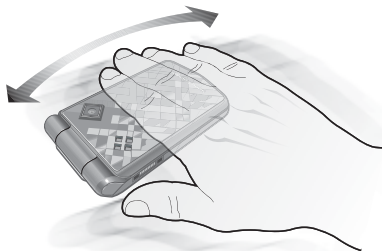

- При поступлении вызова проведите рукой перед камерой туда и обратно один раз.

- ! Расстояние между рукой и объективом камеры должно быть от 0 до 7 см (от 0 до 3 дюймов).

Для активизации функции повтора будильника

- При подаче сигнала будильника проведите рукой перед камерой туда и обратно один раз.

- ! Расстояние между рукой и объективом камеры должно быть от 0 до 7 см (от 0 до 3 дюймов).

Для выключения функции управления жестами

- В режиме ожидания выберите **Меню** > **Параметры** > вкладка **Общие** > **Управл.жестами** > **Включить**.

Будильники

В качестве сигнала будильника можно использовать мелодию или сигнал радиоприемника. Сигнал будильника подается также и в том случае, когда в телефоне установлен беззвучный режим работы или телефон выключен. При наступлении заданного времени сигнал можно выключить или перенести на 9 минут.

Для установки будильника

- 1 В режиме ожидания выберите **Меню** > **Органайзер** > **Будильники**.
- 2 Выделите сигнал в списке и выберите **Измен**.
- 3 Выделите **Время:** и выберите **Измен**.
- 4 Введите время и выберите **ОК** > **Сохранить**.

Для установки будильника по дням недели

- 1 В режиме ожидания выберите **Меню** > **Органайзер** > **Будильники**.
- 2 Выделите сигнал в списке и выберите **Измен**.
- 3 Выделите **Повтор:** и выберите **Измен**.
- 4 Выделите день недели и выберите **Отмет**.
- 5 Выберите **Готово** > **Сохранить**.

Для установки сигнала будильника

- 1 В режиме ожидания выберите **Меню** > **Органайзер** > **Будильники**.
- 2 Выделите сигнал в списке и выберите **Измен**.
- 3 Выделите **Сигнал будильн.:** и выберите **Измен**.
- 4 Выделите функцию и выберите **Сохранить**.

Для отключения сигнала будильника

- Нажмите любую клавишу, когда звучит сигнал будильника.

Для отключения радиобудильника

- Когда звучит сигнал будильника, выберите **Повтор**.

Для выключения будильника

- Когда звучит сигнал будильника, выберите **Отключ.**

Для отмены сигнала будильника

- 1 В режиме ожидания выберите **Меню > Органайзер > Будильники**.
- 2 Выделите сигнал в списке и выберите **Отключ.**

Календарь

Календарь можно синхронизировать с календарем в компьютере или в сети Интернет. См. раздел “Синхронизация” на стр. 64.

События

В календарь можно добавлять новые события или использовать существующие события в качестве шаблонов.

Для добавления события

- 1 В режиме ожидания выберите **Меню > Органайзер > Календарь**.
- 2 Выберите дату.
- 3 Выделите **Новое событие** и выберите **Добав.**
- 4 Введите информацию, подтверждая каждое значение.
- 5 Выберите **Сохранить**.

Для просмотра события

- 1 В режиме ожидания выберите **Меню > Органайзер > Календарь**.
- 2 Выберите дату.
- 3 Выделите событие в списке и выберите **Показать**.

Для использования события в качестве шаблона

- 1 В режиме ожидания выберите **Меню > Органайзер > Календарь**.
- 2 Выберите дату.
- 3 Выделите событие в списке и выберите **Показать**.
- 4 Выберите **Функции > Изменить**.
- 5 Отредактируйте событие, подтверждая каждое значение.
- 6 Выберите **Сохранить**.

Для передачи события

- 1 В режиме ожидания выберите **Меню > Органайзер > Календарь**.
- 2 Выберите дату.
- 3 Выделите событие в списке и выберите **Функции > Передать**.
- 4 Выберите способ передачи.

! Убедитесь в том, что принимающее устройство поддерживает выбранный способ передачи.

Для просмотра недели

- 1 В режиме ожидания выберите **Меню > Органайзер > Календарь**.
- 2 Выберите дату.
- 3 Выберите **Функции > Показ. неделю**.

Для установки времени подачи звукового сигнала напоминания







- 1 В режиме ожидания выберите **Меню > Органайзер > Календарь**.
- 2 Выберите дату.
- 3 Выберите **Функции > Дополнительно > Напоминания**.
- 4 Выберите функцию.

! Напоминания о событиях календаря влияют на напоминания, установленные для заданий.

Перемещение в календаре

Для перемещения между днями и неделями служит джойстик. На экране месяца можно использовать клавиши.

Клавиша Функция

	Предыдущая неделя
	Предыдущий месяц
	Предыдущий год
	Сегодня
	Следующая неделя
	Следующий месяц
	Следующий год

Функции в календаре

Для выполнения функций календаря

- 1 В режиме ожидания выберите **Меню > Органайзер > Календарь**.
- 2 Выберите **Функции**.

Задания

В календарь можно добавлять новые задания или использовать существующие задания в качестве шаблонов.

Для добавления задания

- 1 В режиме ожидания выберите **Меню > Органайзер > Задания**.
- 2 Выберите **Новое задание > Добав.**
- 3 Выберите функцию.
- 4 Введите информацию, подтверждая каждое значение.

Для просмотра задания

- 1 В режиме ожидания выберите **Меню > Органайзер > Задания**.
- 2 Выделите задание в списке и выберите **Показать**.

Для использования задания в качестве шаблона

- 1 В режиме ожидания выберите **Меню > Органайзер > Задания**.
- 2 Выделите задание в списке и выберите **Показать**.
- 3 Выберите **Функции > Изменить**.
- 4 Отредактируйте информацию и выберите **Продолж.**
- 5 Установите напоминание, если требуется.

Для передачи задания

- 1 В режиме ожидания выберите **Меню > Органайзер > Задания**.
- 2 Выделите задание в списке и выберите **Функции > Передать**.
- 3 Выберите способ передачи.

- ! Убедитесь в том, что принимающее устройство поддерживает выбранный способ передачи.

Для установки времени подачи звукового сигнала напоминания

- 1 В режиме ожидания выберите **Меню > Органайзер > Задания**.
- 2 Выделите задание в списке и выберите **Функции > Напоминания**.
- 3 Выберите функцию.

- ! Напоминания о заданиях влияют на напоминания, установленные для событий календаря.

Заметки

Телефон позволяет вводить и сохранять заметки. Заметка может отображаться на экране в режиме ожидания.

Для добавления заметки

- 1 В режиме ожидания выберите **Меню > Органайзер > Заметки**.
- 2 Выберите **Новая заметка > Добав.**
- 3 Введите заметку и выберите **Сохранить**.

Для отображения заметки в режиме ожидания

- 1 В режиме ожидания выберите **Меню** > **Органайзер** > **Заметки**.
- 2 Выделите заметку в списке и выберите **Функции** > **Показать**.

Для передачи заметки

- 1 В режиме ожидания выберите **Меню** > **Органайзер** > **Заметки**.
- 2 Выделите заметку в списке и выберите **Функции** > **Изменить**.
- 3 Отредактируйте заметку и выберите **Сохранить**.

Для передачи заметки

- 1 В режиме ожидания выберите **Меню** > **Органайзер** > **Заметки**.
- 2 Выделите заметку в списке и выберите **Функции** > **Передать**.
- 3 Выберите способ передачи.

! Убедитесь в том, что принимающее устройство поддерживает выбранный способ передачи.

Таймер, секундомер и калькулятор



Как пользоваться таймером

- 1 В режиме ожидания выберите **Меню** > **Органайзер** > **Таймер**.
- 2 Введите время в часах, минутах и секундах.
- 3 Выберите **Пуск**.

Как пользоваться секундомером

- 1 В режиме ожидания выберите **Меню** > **Органайзер** > **Секундомер** > **Пуск**.
- 2 Для нового измерения времени выберите **Нов. круг**.

Как пользоваться калькулятором

- 1 В режиме ожидания выберите **Меню** > **Органайзер** > **Калькулятор**.
- 2 Нажмите  или  для выбора символов \div \times $-$ $+$ \cdot $\%$ $=$.

Памятка кодов

Памятка кодов позволяет сохранять различные персональные коды (например, PIN-коды кредитных карт). Для защиты памятки кодов служит пароль.

Контрольное слово

Контрольное слово служит для подтверждения правильности ввода пароля. Если введен верный пароль, отображаются правильные коды. Если введен неверный пароль, отображаются искаженные коды и контрольное слово.

Для того, чтобы открыть памятку кодов в первый раз

- 1 В режиме ожидания выберите **Меню > Органайзер > Памятка кодов**.
- 2 Следуйте инструкциям, которые отображаются на экране, и выберите **Продолж.**
- 3 Введите пароль и выберите **Продолж.**
- 4 Введите пароль еще раз и выберите **Продолж.**
- 5 Введите контрольное слово и выберите **Готово**.

Для добавления кода

- 1 В режиме ожидания выберите **Меню > Органайзер > Памятка кодов**.
- 2 Введите пароль и выберите **Новый код > Добав.**
- 3 Введите имя, связанное с кодом, и выберите **Продолж.**
- 4 Введите код и выберите **Готово**.

Для изменения пароля

- 1 В режиме ожидания выберите **Меню > Органайзер > Памятка кодов**.
- 2 Введите пароль и выберите **Функции > Измен. пароль**.
- 3 Введите новый пароль и выберите **Продолж.**
- 4 Введите новый пароль еще раз и выберите **Продолж.**
- 5 Введите контрольное слово и выберите **Готово**.

Забыли пароль?

В случае утраты пароля единственное, что можно сделать, – это очистить памятку кодов. В результате этой операции все записи памятки кодов удаляются. Открывая памятку кодов в следующий раз, необходимо выполнить те же операции, которые выполняются при первом использовании памятки кодов. См. раздел *“Для того, чтобы открыть памятку кодов в первый раз”* на стр. 72.

Для очистки памятки кодов

- 1 В режиме ожидания выберите **Меню** > **Органайзер** > **Памятка кодов**.
- 2 Введите любой пароль для того, чтобы открыть памятку кодов. Контрольное слово и коды будут отображаться неправильно.
- 3 Выберите **Функции** > **Сброс**.
- 4 На экране появится **Удалить коды из памятки?**
- 5 Выберите **Да**.

Профили

Профили служат для автоматической настройки телефона для работы в различных условиях (например, на совещании или в автомобиле). Некоторые параметры профилей, например, громкость сигнала вызова, автоматически изменяются при подключении аксессуаров. Предусмотрена возможность восстановления исходных (определенных изготовителем) значений параметров профилей.

Для выбора профиля

- 1 В режиме ожидания выберите **Меню** > **Параметры** > вкладка **Общие** > **Профили**.
- 2 Выберите профиль.

Для просмотра и изменения параметров профиля

- 1 В режиме ожидания выберите **Меню** > **Параметры** > вкладка **Общие** > **Профили**.
- 2 Выделите профиль в списке и выберите **Функции** > **Просмотр и изм.**

! *Переименовать профиль "Обычный" нельзя.*

Для восстановления исходных значений параметров всех профилей

- 1 В режиме ожидания выберите **Меню** > **Параметры** > вкладка **Общие** > **Профили**.
- 2 Выделите профиль в списке и выберите **Функции** > **Восст. профили**.

Время и дата

Для установки времени

- 1 В режиме ожидания выберите **Меню** > **Параметры** > вкладка **Общие** > **Время и дата** > **Время**.
- 2 Введите время и выберите **Сохранить**.

Для установки даты

- 1 В режиме ожидания выберите **Меню** > **Параметры** > вкладка **Общие** > **Время и дата** > **Дата**.
- 2 Введите дату и выберите **Сохранить**.

Темы экрана

Используя различные цвета и фоновые рисунки, можно изменять внешний вид экрана. Возможно также создание и загрузка новых тем. Дополнительную информацию можно найти по адресу www.sonyericsson.com/support.

Для установки темы

- 1 В режиме ожидания выберите **Меню** > **Диспетчер файлов** > **Темы**.
- 2 Выделите тему в списке и выберите **Установить**.

Блокировки

Блокировка SIM-карты

Эта функция защищает от несанкционированного использования только абонентскую подписку. Телефон будет работать с новой SIM-картой. Если функция блокировки включена, необходимо ввести PIN-код (персональный идентификационный номер).

При вводе неверного PIN-кода три раза подряд SIM-карта блокируется; для разблокирования требуется код PUK, который, так же как и PIN-код, предоставляется оператором.

Для разблокирования SIM-карты

- 1 Когда на экране отображается сообщение **PIN заблокирован**, введите код PUK и выберите **ОК**.
- 2 Введите новый PIN-код, содержащий от четырех до восьми цифр, и выберите **ОК**.
- 3 Введите новый PIN-код еще раз и выберите **ОК**.

Для изменения PIN-кода

- 1 В режиме ожидания выберите **Меню** > **Параметры** > вкладка **Общие** > **Защита** > **Блокировки** > **Защита SIM** > **Изменить PIN**.
- 2 Введите PIN-код и выберите **ОК**.
- 3 Введите новый PIN-код, содержащий от четырех до восьми цифр, и выберите **ОК**.
- 4 Введите новый PIN-код еще раз и выберите **ОК**.

- ❗ Если на экране появилось сообщение **Коды не совпадают**, это означает, что новый PIN-код введен неверно. Если появилось сообщение **Неверный PIN**, а затем **Старый PIN:**, это означает, что неверно введен старый PIN-код.

Для включения функции блокировки SIM-карты

- 1 В режиме ожидания выберите **Меню > Параметры > вкладка Общие > Защита > Блокировки > Защита SIM > Защита**.
- 2 Выберите функцию.
- 3 Введите PIN-код и выберите **ОК**.

Блокировка телефона

Эта функция служит для предотвращения несанкционированного использования телефона. Установленный по умолчанию код блокировки (0000) можно изменить на любой персональный код, содержащий от четырех до восьми цифр.

- ❗ Не забудьте новый код блокировки! В случае утраты нового кода для восстановления работоспособности телефона необходимо передать его в местное представительство Sony Ericsson.

Для включения функции блокировки телефона

- 1 В режиме ожидания выберите **Меню > Параметры > вкладка Общие > Защита > Блокировки > Защита тлф > Защита**.
- 2 Выберите функцию.
- 3 Введите код блокировки телефона и выберите **ОК**.

Для изменения кода блокировки телефона

- 1 В режиме ожидания выберите **Меню > Параметры > вкладка Общие > Защита > Блокировки > Защита тлф > Изменить код**.
- 2 Введите старый код и выберите **ОК**.
- 3 Введите новый код и выберите **ОК**.
- 4 Введите код еще раз и выберите **ОК**.

Номер IMEI

Сохраните номер IMEI (международный идентификатор мобильного оборудования), который может понадобиться в случае кражи телефона.

Для просмотра номера IMEI

- В режиме ожидания нажмите **(*)#1234567890#**.

Устранение неполадок

Почему телефон не работает должным образом?

В некоторых случаях необходимо обратиться к оператору сотовой сети.

Дополнительную информацию по поддержке можно найти по адресу www.sonyericsson.com/support.

Часто задаваемые вопросы

Затруднения при использовании памяти либо замедленная работа телефона

Ежедневно перезапускайте телефон для освобождения памяти (или выполняйте функцию **Общий сброс**).

Восстановление параметров

При выборе функции **Сброс парамет.** отменяются все изменения, внесенные в настройки телефона.

При выборе функции **Общий сброс** вместе с отменой изменений, внесенных в настройки, также удаляются все контакты, сообщения, персональные данные и содержимое, которые были загружены в телефон, приняты или изменены.

Для восстановления всех параметров телефона

- 1 В режиме ожидания выберите **Меню > Параметры >** вкладка **Общие > Общий сброс > Сброс парамет.**
- 2 Следуйте инструкциям, которые отображаются на экране, и выберите **Продолж.**

Аккумулятор не заряжается или низкая емкость аккумулятора

Зарядное устройство неправильно подсоединено к телефону или плохой контакт между аккумулятором и телефоном. Извлеките аккумулятор и очистите его контакты.

Исчерпан ресурс аккумулятора, требуется замена. См. раздел "*Зарядка аккумулятора*" на стр. 10.

При подсоединения зарядного устройства не отображается индикатор зарядки аккумулятора

Индикатор зарядки может появиться на экране по истечении определенного времени после начала зарядки аккумулятора.

Некоторые функции меню отображаются серым цветом

Услуга не активна. Обратитесь к оператору сотовой сети.

Не работает функция передачи текстовых сообщений (SMS)

Не установлены параметры или установлены неверные параметры. Обратитесь к оператору сотовой сети и выясните правильный номер центра обслуживания SMS. См. раздел *“Текстовые сообщения”* на стр. 33.

Не работает функция передачи мультимедийных сообщений

Абонентская подписка не предусматривает услуг передачи данных. Не установлены параметры или установлены неверные параметры. Обратитесь к оператору сотовой сети.

См раздел *“Функция справки в телефоне”* на стр. 9 или перейдите на страницу по адресу www.sonyericsson.com/support для получения параметров (выполните инструкции, которые отображаются на экране). См. раздел *“Параметры”* на стр. 56.

Как включить и отключить режим T9 при вводе текстового сообщения?

На экране ввода текста нажмите и удерживайте нажатой клавишу . При включенном режиме ввода T9™ на экране текстового сообщения сверху отображается значок “T9”.

Как изменить язык телефона?

- 1 В режиме ожидания выберите **Меню > Параметры > вкладка Общие > Язык > Язык телефона**.
- 2 Выберите функцию.

Нет доступа к сети Интернет

Абонентская подписка не предусматривает услуг передачи данных. Не установлены параметры Интернет или установлены неверные параметры. Обратитесь к оператору сотовой сети.

См раздел *“Функция справки в телефоне”* на стр. 9 или перейдите на страницу по адресу www.sonyericsson.com/support для получения параметров подключения к сети Интернет (выполните инструкции, которые отображаются на экране). См. раздел *“Параметры”* на стр. 56.

Телефон не обнаруживается другими устройствами Bluetooth™

Не включена функция Bluetooth.

Убедитесь в том, что в телефоне установлен правильный режим доступа Bluetooth. См. раздел *“Для приема данных”* на стр. 61.

Невозможно синхронизировать или передать данные между телефоном и компьютером по кабелю USB.

Неверно подключен кабель из комплекта телефона или неправильно установлено программное обеспечение. Откройте страницу www.sonyericsson.com/support и прочитайте краткое руководство, содержащее подробные инструкции по установке и устранению неполадок.

Сообщения об ошибках

Установите SIM-карту

В телефоне отсутствует или неправильно установлена SIM-карта.

См. раздел *“Зарядка аккумулятора”* на стр. 10.

Требуется очистка контактов SIM-карты. В случае повреждения карты обратитесь к оператору сотовой сети.

Установите верную SIM-карту

Телефон настроен для работы только с определенными SIM-картами. Убедитесь в том, что в телефон установлена SIM-карта соответствующего оператора.

Неверный PIN/Неверный PIN2

Введен неправильный PIN или PIN2.

Введите правильный PIN или PIN2 и выберите **Да**. См. раздел *“Установка SIM-карты”* на стр. 6.

PIN заблокирован/Код PIN2 заблокирован

Неверный PIN или PIN2 введен три раза подряд.

Инструкции по разблокированию см. в разделе *“Блокировка SIM-карты”* на стр. 74.

Коды не совпадают

Два введенных кода не совпадают. В случае изменения защитного кода (например, кода PIN) необходимо подтвердить новый код путем его повторного ввода. См. раздел *“Блокировка SIM-карты”* на стр. 74.

Нет сигнала сети

В точке приема отсутствует или слишком слабый сигнал сотовой сети. Обратитесь к оператору сотовой сети и выясните, находится ли точка приема в зоне обслуживания сотовой сети.

Не работает SIM-карта. Установите SIM-карту в другой телефон. Если другой телефон работает, вероятно, в вашем телефоне возникла неполадка. Обратитесь в ближайший сервисный центр Sony Ericsson.

Только экстренн.

Телефон находится в зоне обслуживания сети, но доступ в эту сеть запрещен. При этом в некоторых сетях разрешаются вызовы по международному номеру службы экстренной помощи 112. См. раздел *“Вызов службы экстренной помощи”* на стр. 22.

Код PUK заблокирован. Обратитесь к оператору.

Неверный персональный деблокировочный ключ (PUK) введен 10 раз подряд.

Зарядка, неизвестный аккумулятор

В телефон установлен аккумулятор, который не входит в список аккумуляторов, рекомендованных Sony Ericsson. См. раздел *“Аккумулятор”* на стр. 83.

Важная информация

Web-узел для пользователей Sony Ericsson

На Web-узле www.sonyericsson.com/support размещен раздел поддержки, который содержит полезную информацию и советы для пользователей мобильных телефонов. Здесь находятся последние версии программного обеспечения для компьютера и рекомендации по рациональному использованию оборудования.

Обслуживание и поддержка

Теперь пользователи имеют доступ к пакету дополнительных услуг, в состав которого, в частности, входят:

- глобальный и местные Web-узлы поддержки пользователей;
- глобальная сеть центров информационной поддержки;
- широкая сеть официальных сервисных центров Sony Ericsson;
- гарантийный период (условия гарантии приведены в данном руководстве).

На Web-узле www.sonyericsson.com в разделе поддержки на выбранном языке предлагаются новые средства поддержки и информация,

например, обновления программного обеспечения, информационная база данных, мастер настройки телефона и дополнительная справочная информация.

Дополнительную информацию по услугам и функциям, зависящим от оператора, уточняйте у оператора сотовой сети.

Можно также позвонить в центр информационной поддержки. Телефонные номера некоторых центров информационной поддержки приведены ниже. Если требуемая страна/регион отсутствует в списке, обратитесь к местному дилеру. (Телефонные номера являются правильными на момент опубликования. Последние изменения всегда представлены по адресу www.sonyericsson.com). В тех редких случаях, когда изделие нуждается в обслуживании, обращайтесь к дилеру, у которого приобретено изделие, либо в один из наших официальных сервисных центров. Сохраните товарный чек (гарантийный талон) – он потребуется в случае возникновения гарантийных претензий.

Звонок в центр информационной поддержки оплачивается в соответствии с местными тарифами, включая местные налоги, если телефонный номер не является бесплатным.

Поддержка

Argentina	800-333-7427
Australia	1-300650-600
Belgique/Belgin	02-7451611
Brasil	4001-04444
Canada	1-866-766-9374
Central Africa	+27 112589023
Chile	123-0020-0656
Colombia	18009122135
Česká republika	844550 055

questions.AR@support.sonyericsson.com
questions.AU@support.sonyericsson.com
questions.BE@support.sonyericsson.com
questions.BR@support.sonyericsson.com
questions.CA@support.sonyericsson.com
questions.CF@support.sonyericsson.com
questions.CL@support.sonyericsson.com
questions.CO@support.sonyericsson.com
questions.CZ@support.sonyericsson.com

Danmark	33 31 28 28	questions.DK@support.sonyericsson.com
Deutschland	0180 534 2020	questions.DE@support.sonyericsson.com
Ελλάδα	801-11-810-810 210-89 91 919	questions.GR@support.sonyericsson.com
España	902 180 576	questions.ES@support.sonyericsson.com
France	0 825 383 383	questions.FR@support.sonyericsson.com
Hong Kong/ 香港	8203 8863	questions.HK@support.sonyericsson.com
Hrvatska	062 000 000	questions.HR@support.sonyericsson.com
India/ भारत	39011111	questions.IN@support.sonyericsson.com
Indonesia	021-2701388	questions.ID@support.sonyericsson.com
Ireland	1850 545 888	questions.IE@support.sonyericsson.com
Italia	06 48895206	questions.IT@support.sonyericsson.com
Lietuva	8 70055030	questions.LT@support.sonyericsson.com
Magyarország	+36 1 880 4747	questions.HU@support.sonyericsson.com
Malaysia	1-800-889900	questions.MY@support.sonyericsson.com
México	01 800 000 4722	questions.MX@support.sonyericsson.com
Nederland	0900 899 8318	questions.NL@support.sonyericsson.com
New Zealand	0800-100150	questions.NZ@support.sonyericsson.com
Norge	815 00 840	questions.NO@support.sonyericsson.com
Ljsterreich	0810 200245	questions.AT@support.sonyericsson.com
Pakistan	111 22 55 73 (92-21) 111 22 55 73	questions.PK@support.sonyericsson.com
Philippines/Pilipinas	02-6351860	questions.PH@support.sonyericsson.com
Polska	0 (prefixs) 22 6916200	questions.PL@support.sonyericsson.com
Portugal	808 204 466	questions.PT@support.sonyericsson.com
România	(+4021) 401 0401	questions.RO@support.sonyericsson.com
Россия	8 (495) 787 0986	questions.RU@support.sonyericsson.com
Schweiz/Suisse/Svizzera	0848 824 040	questions.CH@support.sonyericsson.com
Singapore	67440733	questions.SG@support.sonyericsson.com
Slovensko	02-5443 6443	questions.SK@support.sonyericsson.com
South Africa	0861 6322222	questions.ZA@support.sonyericsson.com
Suomi	09-299 2000	questions.FI@support.sonyericsson.com
Sverige	013-24 45 00	questions.SE@support.sonyericsson.com
Türkiye	0212 473 77 71	questions.TR@support.sonyericsson.com
Україна	(+0380) 44 590 1515	questions.UA@support.sonyericsson.com
United Kingdom	08705 23 7237	questions.GB@support.sonyericsson.com
United States	1-866-7669347	questions.US@support.sonyericsson.com

Venezuela

الإمارات العربية المتحدة

中国

台灣

ไทย

800-100-2250

43 919880

4008100000

02-25625511

02-2483030

questions.VE@support.sonyericsson.com

questions.AE@support.sonyericsson.com

questions.CN@support.sonyericsson.com

questions.TW@support.sonyericsson.com

questions.TH@support.sonyericsson.com

Рекомендации по эффективной и безопасной эксплуатации



Перед началом работы с мобильным телефоном обязательно прочитайте приведенную ниже информацию.



Эти инструкции призваны обеспечить безопасность пользователя. Неукоснительно следуйте этим инструкциям. В случае, если изделие подверглось перечисленным ниже неблагоприятным воздействиям либо имеются признаки нарушения его работы, перед зарядкой и эксплуатацией изделия обязательно обратитесь в сервисный центр для проверки изделия. Несоблюдение этого требования может привести к выходу изделия из строя и может представлять опасность.

Рекомендации по безопасной эксплуатации изделия (мобильный телефон, аккумулятор, зарядное устройство и другие аксессуары)

- Бережно обращайтесь с изделием и храните его в чистом и незапыленном месте.
- **Внимание!** Не уничтожайте аккумуляторы путем сжигания – взрывоопасно!
- Не подвергайте изделие воздействию жидкости и влаги.

- Не подвергайте изделие воздействию чрезмерно высоких или низких температур. Не допускайте нагрева аккумулятора свыше +60 °C (+140 °F). 
- Предохраняйте изделие от воздействия открытого пламени и дыма (горящая сигарета, зажималка и пр.).
- Не роняйте и не пытайтесь изогнуть изделие.
- Не раскрашивайте изделие.
- Не пытайтесь разобрать или модифицировать изделие. К выполнению работ по обслуживанию допускаются только специалисты, имеющие сертификат компании Sony Ericsson.
- Не закрывайте изделие, когда между клавиатурой и дисплеем находятся посторонние предметы; это может привести к повреждению изделия.
- Не пользуйтесь изделием около медицинского оборудования без разрешения лечащего врача или медицинского персонала.
- Выключайте изделие, находясь в самолете или рядом с ним, а также в местах, где вывешены плакаты с требованием "выключить приемо-передающие устройства".
- Не включайте изделие в районах с потенциально взрывоопасной атмосферой. 



- Не кладите изделие и не устанавливайте радиооборудование над подушкой безопасности автомобиля или в зоне ее раскрытия.
- **Внимание!** Треснувший или сломанный дисплей может иметь острые края или фрагменты, которые могут стать причиной травмы.

ДЕТИ

ХРАНИТЕ ТЕЛЕФОН И АКСЕССУАРЫ В НЕДОСТУПНОМ ДЛЯ ДЕТЕЙ МЕСТЕ. НЕ ПОЗВОЛЯЙТЕ ДЕТЯМ ИГРАТЬ С ТЕЛЕФОНОМ И АКСЕССУАРАМИ! ДЕТИ МОГУТ НАНЕСТИ ТРАВМУ СЕБЕ ИЛИ ОКРУЖАЮЩИМ, А ТАКЖЕ ПОВРЕДИТЬ ТЕЛЕФОН. ТЕЛЕФОН И АКСЕССУАРЫ СОДЕРЖАТ МЕЛКИЕ ДЕТАЛИ, КОТОРЫЕ РЕБЕНОК МОЖЕТ ВДОХНУТЬ ИЛИ ПРОГЛОТИТЬ.



Источник питания (зарядное устройство)

Подключайте блок питания только к электросети, указанной в маркировке блока питания. Располагайте провод так, чтобы не наступить на него и не повредить. Во избежание поражения электрическим током перед чисткой блока питания отключите его от сети. Не используйте сетевой блок питания на улице или в сырых помещениях. Запрещается переделывать сетевой провод и сетевую вилку. Если вилка не подходит к сетевой розетке, обратитесь к квалифицированному электрику и установите подходящую розетку. Используйте фирменные зарядные устройства Sony Ericsson, предназначенные специально для данной модели мобильного телефона. Другие зарядные устройства могут не соответствовать требуемым характеристикам и стандартам по безопасности.

Аккумулятор

Рекомендуется полностью зарядить аккумулятор прежде, чем включать телефон первый раз. Новый или долго не использовавшийся аккумулятор может заряжаться не полностью в течение первых нескольких циклов зарядки-разрядки. Аккумулятор следует заряжать при температуре от +5 °C до +45 °C (от +41 °F до +113 °F). Используйте фирменные аккумуляторы Sony Ericsson, предназначенные специально для данной модели мобильного телефона. Применение зарядных устройств и аккумуляторов других изготовителей создает угрозу безопасности.

Продолжительность работы аккумулятора в режиме разговора и в режиме ожидания зависит от различных факторов, например, уровня радиосигнала, температуры воздуха, характера эксплуатации, использования голосовых функций и передачи данных.

Перед отсоединением аккумулятора выключите телефон. Не проверяйте зарядку аккумулятора языком. Электролит аккумулятора токсичен. Не допускайте соприкосновения металлических контактов аккумулятора с другими металлическими предметами. Возможно короткое замыкание и повреждение аккумулятора. Используйте аккумулятор только по назначению.

Персональные медицинские устройства

Мобильные телефоны могут влиять на работу имплантированных кардиостимуляторов и других живильных устройств. Не носите телефон рядом с кардиостимулятором, например, в нагрудном кармане. При разговоре держите телефон со стороны, противоположной стимулятору. Риск интерференции снижается до минимума при расстоянии между телефоном

и стимулятором более 15 сантиметров (6 дюймов). При появлении малейших признаков возникновения помех немедленно выключите телефон. Подробные разъяснения можно получить у кардиолога.

Информацию по другим медицинским устройствам можно получить у врача или изготовителя соответствующего оборудования.

Управление автомобилем

Ознакомьтесь с местными законами и правилами, которые ограничивают использование мобильных телефонов при управлении автомобилем или требуют использования оборудования громкой связи. Рекомендуется использовать оборудование громкой связи, изготовленное компанией Sony Ericsson специально для данной модели изделия.

Помните, что поскольку мобильный телефон может создавать помехи работе электронных устройств, некоторые изготовители автомобилей запрещают пользоваться мобильными телефонами в салоне автомобиля, если телефон не подключен к оборудованию громкой связи с внешней антенной.

Сосредоточьтесь на управлении автомобилем; если позволяют условия движения, перед ответом на вызов или посылкой вызова остановите автомобиль.

GPS и приложения, использующие информацию о местоположении

В некоторые изделия встроены приемники GPS и приложения, использующие информацию о местоположении. Функции определения координат предоставляются на условиях "КАК ЕСТЬ" или "СО ВСЕМИ ОШИБКАМИ". Компания Sony Ericsson не делает никаких предположений и не дает никаких гарантий относительно

точности информации о местоположении. При использовании информации о местоположении возможны перерывы и ошибки, а также ограничения, связанные с предоставлением сетевых услуг. Следует иметь в виду, что использование функций может быть ограничено или невозможно в определенных условиях, например, внутри помещений или вблизи зданий. Внимание! Использование функций GPS запрещено в том случае, если это отвлекает водителя от управления автомобилем.

Вызов службы экстренной помощи

Мобильные телефоны используют радиосигналы, что не может гарантировать связь при любых условиях. Поэтому для обеспечения абсолютной надежности в жизненно важных ситуациях (например, при необходимости срочного вызова врача) нельзя полагаться только на радиотелефон. Экстренные вызовы не поддерживаются в некоторых регионах, сотовых сетях, а также при включении некоторых услуг сети и функций мобильного телефона. Дополнительную информацию можно получить у поставщика услуг.

Антенна

Телефон имеет встроенную антенну. Использование антенных устройств, не имеющих маркировки Sony Ericsson как предназначенных специально для телефона конкретной модели, может стать причиной повреждения мобильного телефона, снижения эксплуатационных характеристик, а также превышения установленных пределов на уровни SAR (см. ниже).

Эффективная работа с телефоном

Держите телефон обычным образом, так же, как и любой другой. Не прикасайтесь к верхней части телефона во время разговора – это может привести к ухудшению качества связи, повышению излучаемой мощности сверх необходимой и к уменьшению времени работы телефона в режиме разговора и в режиме ожидания.

Воздействие радиочастотной (PЧ) энергии и удельный коэффициент поглощения (SAR)

Мобильный телефон является устройством, которое выполняет прием и передачу радиосигналов малой мощности. Во включенном состоянии он принимает и излучает радиочастотные сигналы (радиоволны).

Правительственными органами многих стран приняты исчерпывающие рекомендации по безопасности, разработанные международными научными организациями, такими как ICNIRP (Международная комиссия по защите от неионизирующего излучения) и IEEE (Институт инженеров по электротехнике и электронике), на основании систематического изучения и тщательной проверки результатов научных исследований. Эти рекомендации определяют допустимые уровни радиочастотного облучения для населения. Эти предельные уровни облучения не превышают допустимых границ безопасного облучения человека независимо от возраста и состояния здоровья с учетом погрешностей измерений.

Для определения уровня облучения, поглощаемого телом человека при работе мобильного телефона, используется единица измерения, называемая удельным коэффициентом поглощения (SAR). Измерение коэффициента SAR выполняется в

лабораторных условиях при максимальной мощности передатчика телефона, указанной в технических характеристиках, однако фактическое значение уровня SAR для работающего мобильного телефона может оказаться значительно ниже. Это обусловлено тем, что конструкция мобильного телефона предусматривает работу при минимальной мощности, достаточной для установления соединения с сетью.

Изменение значения SAR в пределах, указанных в рекомендациях по уровням облучения радиочастотной энергией, не означает изменения степени безопасности. Несмотря на то, что уровни SAR различных моделей мобильных телефонов отличаются, все модели мобильных телефонов Sony Ericsson сконструированы в строгом соответствии с требованиями рекомендаций по уровням облучения радиочастотной энергией.

Для телефонов, приобретенных в США: перед тем, как конкретная модель телефона поступает в продажу, она проходит испытания и сертификацию Федеральной комиссии по связи (FCC), подтверждающую, что эта модель телефона не превышает предельного уровня облучения, установленного официальными требованиями на безопасный уровень облучения. Испытания проводятся в различных положениях телефона (например, около уха и при креплении на одежде) в соответствии с требованиями FCC для каждой модели. Данная модель телефона прошла необходимые испытания и признана соответствующей требованиям FCC на допустимые уровни радиочастотного облучения в случае расположения телефона на расстоянии не менее 15 мм от тела человека (при отсутствии металлических деталей вблизи телефона) либо в случае крепления телефона на одежде с использованием аксессуаров Sony Ericsson, предназначенных для данной модели телефона.

Использование других аксессуаров может стать причиной превышения допустимого уровня радиочастотного облучения, установленного требованиями FCC.

В комплект поставки мобильного телефона включена отдельная брошюра с информацией о значении коэффициента SAR для данной модели телефона. Эту, а также другую информацию о воздействии электромагнитного излучения и коэффициенте SAR можно также найти в сети Интернет по адресу www.sonyericsson.com/health.

Варианты обслуживания/ специального применения

Для телефонов, приобретенных в США: используя специальный аксессуар, к мобильному телефону Sony Ericsson можно подключить терминал TTY (телетайп). Информацию о предоставляемых пользователям вариантах обслуживания/ специального применения телефона можно получить в Центре специальных применений Sony Ericsson по телефону 877 878 1996 (TTY) или 877 207 2056 (голосовая линия), а также на Web-сервере Центра специальных применений Sony Ericsson (www.sonyericsson-snc.com).

Утилизация электрического и электронного оборудования

Данный знак указывает, что все помеченное им электрическое и электронное оборудование запрещается утилизировать вместе с прочими бытовыми отходами. Его следует сдать в соответствующий приемный пункт переработки электрического и электронного оборудования. Утилизация данного изделия с нарушением требований может привести к потенциально негативному



влиянию на окружающую среду и здоровье людей, поэтому для предотвращения подобных последствий необходимо соблюдать правила утилизации этого изделия. Переработка данных материалов поможет сохранить природные ресурсы. Для получения более подробной информации о переработке этого изделия обратитесь в местные органы городского управления, службу сбора бытовых отходов или в магазин, где было приобретено изделие.

Утилизация аккумулятора

Аккумуляторы следует уничтожать в соответствии с установленными правилами; необходимые инструкции можно получить в местном центре информационной поддержки Sony Ericsson (тел. линии горячей поддержки потребителей в России +74957870986).

Запрещается выкидывать аккумулятор вместе с бытовым мусором. Если возможно, пользуйтесь услугами специализированных организаций по утилизации аккумуляторов.



Карта памяти

Если в комплект изделия входит съемная карта памяти, эта карта совместима с приобретенным телефоном, однако она может не быть совместимой с другими устройствами или функциями других устройств. Перед приобретением или использованием убедитесь в совместимости других устройств. Если изделие содержит устройство считывания карты памяти, убедитесь в совместимости карты памяти перед ее приобретением или использованием.

Новая карта памяти обычно отформатирована. Для повторного форматирования карты памяти используйте совместимое устройство. При форматировании карты памяти в компьютере

не используйте стандартную команду операционной системы. Дополнительную информацию см. в руководстве по эксплуатации устройства (или обратитесь в службу поддержки пользователей).

ВНИМАНИЕ!

Если для установки карты в телефон или другое устройство требуется адаптер, не вставляйте карту без соответствующего адаптера.

Меры предосторожности при работе с картой памяти

- Оберегайте карту памяти от влаги.
- Не прикасайтесь к контактам руками и металлическими предметами.
- Не подвергайте карту памяти механическим нагрузкам, не сгибайте и не роняйте ее.
- Не пытайтесь разобрать или модифицировать карту памяти.
- Не используйте и не храните карту памяти при повышенной влажности или при наличии в воздухе агрессивных примесей; не подвергайте карту памяти воздействию повышенной температуры (например, летом в закрытом автомобиле, на солнце или рядом с нагревательным прибором).
- Не нажимайте с чрезмерным усилием на край адаптера карты памяти и не сгибайте его.
- Не допускайте попадания грязи и пыли, а также посторонних предметов в адаптер карты памяти.
- При установке карты памяти обратите внимание на правильную ориентацию карты.
- При использовании адаптера карту необходимо вставить в адаптер до упора. В противном случае возможны сбои в работе карты.
- Рекомендуется сохранить резервную копию важных данных. Изготовитель не несет ответственности за потерю или повреждение какой-либо информации, сохраненной на карте памяти.

- Записанные на карте данные могут быть уничтожены или повреждены при извлечении карты памяти или адаптера либо при выключении питания во время форматирования карты, чтения или записи данных, а также в результате воздействия на карту статического электричества или сильного электрического поля.

Защита персональной информации

Для обеспечения конфиденциальности и защиты информации от постороннего доступа необходимо удалить все персональные данные перед продажей или утилизацией изделия. Для удаления персональных данных выполните операцию общего сброса, извлеките или отформатируйте карту памяти. УДАЛЕНИЕ ИНФОРМАЦИИ ИЗ ПАМЯТИ ТЕЛЕФОНА ИЛИ С КАРТЫ ПАМЯТИ НЕ ГАРАНТИРУЕТ НЕВОЗМОЖНОСТИ ИЗВЛЕЧЕНИЯ ЭТОЙ ИНФОРМАЦИИ ДРУГИМ ПОЛЬЗОВАТЕЛЕМ. КОРПОРАЦИЯ SONY ERICSSON НЕ ДАЕТ НИКАКИХ ГАРАНТИЙ ОТНОСИТЕЛЬНО НЕВОЗМОЖНОСТИ ДОСТУПА К ИНФОРМАЦИИ ДРУГИМИ ПОЛЬЗОВАТЕЛЯМИ УСТРОЙСТВА И НЕ НЕСЕТ ОТВЕТСТВЕННОСТИ ЗА РАСКРЫТИЕ ЭТОЙ ИНФОРМАЦИИ (В ТОМ ЧИСЛЕ И ПОСЛЕ ВЫПОЛНЕНИЯ ОПЕРАЦИЙ ОБЩЕГО СБРОСА И ФОРМАТИРОВАНИЯ КАРТЫ ПАМЯТИ). Для исключения возможности раскрытия информации сохраните устройство либо обеспечьте его необратимое уничтожение.

Аксессуары

Для обеспечения эффективной и безопасной эксплуатации изделий Sony Ericsson рекомендуется использовать фирменные аксессуары Sony Ericsson. Использование аксессуаров других изготовителей может привести к ухудшению характеристик изделия и в некоторых случаях представляет угрозу здоровью и безопасности.

ПРЕДУПРЕЖДЕНИЕ ОБ УРОВНЕ ГРОМКОСТИ

Во избежание повреждения органов слуха соблюдайте осторожность при регулировке громкости с использованием аудиоаксессуаров других изготовителей. Корпорация Sony Ericsson не проверяет работу аудиоаксессуаров других изготовителей с данным мобильным телефоном. Рекомендуется использовать только фирменные аудиоаксессуары Sony Ericsson.

Лицензионное соглашение конечного пользователя

Данное мобильное устройство, включая (без каких-либо ограничений) все носители, входящие в комплект поставки, ("Устройство") содержит программное обеспечение, которое является собственностью корпорации Sony Ericsson Mobile Communications AB и филиалов компании ("Sony Ericsson") или ее сторонних поставщиков и держателей лицензий ("Программное обеспечение").

Корпорация Sony Ericsson предоставляет конечному пользователю Устройства немонопольную лицензию без права передачи и без права выдачи сублицензии на применение этого Программного обеспечения исключительно в сочетании с Устройством, на котором оно установлено и/или в комплекте с которым оно поставляется. Изложенное здесь

соглашение ни при каких условиях не должно истолковываться как соглашение о продаже программного обеспечения пользователю данного Устройства.

Пользователь не имеет права воспроизводить, изменять, распространять, восстанавливать алгоритмы, декомпилировать или иным образом изменять или использовать исходный код Программного обеспечения или любого компонента Программного обеспечения. Во избежание неопределенности пользователю предоставляется право в любое время передавать все права и обязательства по Программному обеспечению третьей стороне исключительно вместе с Устройством, с которым получено Программное обеспечение, при обязательном условии, что эта третья сторона дает письменное согласие с изложенными здесь условиями.

Настоящая лицензия предоставляется на весь срок службы данного Устройства. Действие настоящей лицензии может быть прекращено путем письменной передачи третьей стороне всех прав на Устройство, в котором получено Программное обеспечение. Действие настоящей лицензии прекращается немедленно в случае нарушения каких-либо положений или условий, изложенных в лицензии.

Корпорация Sony Ericsson и ее сторонние поставщики и держатели лицензий являются единственными и исключительными владельцами с сохранением всех прав на собственность и на прибыль по отношению к Программному обеспечению. Корпорация Sony Ericsson и упомянутые третьи стороны (в той степени, в которой программное обеспечение содержит материалы и код этих третьих сторон) получают права третьих сторон, извлекающих выгоду из этих положений. Законность, истолкование и исполнение настоящей лицензии подпадают под действие законодательства Швеции. Вышеизложенные

положения и условия должны применяться в полной мере, допускаемой законодательством о правах потребителя (если применимо).

Ограниченная гарантия

Sony Ericsson Mobile Communications AB, Nya Vattentornet, SE-221 88 Lund, Sweden, (Sony Ericsson) или местный филиал компании предоставляет данную гарантию на мобильный телефон и фирменные аксессуары, входящие в комплект поставки мобильного телефона (далее – “Изделие”).

В случае, если требуется гарантийное обслуживание Изделия, следует вернуть его по месту приобретения либо обратиться в местный центр информационной поддержки Sony Ericsson (тел. линии горячей поддержки потребителей в России +74957870986); дополнительную информацию можно также получить по адресу www.sonyericsson.com.

Гарантийный срок

В соответствии с условиями данной ограниченной гарантии компания Sony Ericsson гарантирует отсутствие дефектов конструкции, материалов, комплектующих и сборки на момент первичной продажи Изделия изготовителем. Настоящая ограниченная гарантия действует в течение одного (1) года с даты первоначального приобретения Изделия.

Гарантийные обязательства

Если при нормальной эксплуатации Изделия в течение гарантийного срока обнаружатся дефекты в конструкции, материалах, комплектующих или сборке, местные дилеры или сервисные центры Sony Ericsson в стране*, где было приобретено Изделие, по своему усмотрению отремонтируют или заменят Изделие согласно перечисленным ниже условиям.

Компания Sony Ericsson и ее представители оставляют за собой право взимать определенную плату в случае, если дефект Изделия не подпадает под изложенные ниже условия настоящей гарантии.

Следует иметь в виду, что персональные настройки, загруженные файлы и другая информация может быть утрачена в случае ремонта или замены Изделия Sony Ericsson. В настоящее время изготовление резервных копий некоторых загруженных материалов для компании Sony Ericsson не разрешается в силу ограничений, налагаемых применимым законодательством и другими нормативными актами, а также технических ограничений. Компания Sony Ericsson не несет ответственности за потерю информации любого вида и не возмещает ущерб, связанный с потерей информации. Резервное копирование информации, сохраненной в Изделии Sony Ericsson (загруженные файлы, информация календаря и телефонной книги), должно выполняться пользователем перед передачей Изделия Sony Ericsson для ремонта или замены.

Условия гарантии

- 1 Настоящая ограниченная гарантия предоставляется только при предъявлении вместе с подлежащим ремонту или замене Изделием подлинного гарантийного талона, выданного дилером компании Sony Ericsson, где указаны дата приобретения Изделия и его серийный номер**. Компания Sony Ericsson оставляет за собой право отказать в гарантийном обслуживании, если после первичного приобретения Изделия у продавца данная информация была утрачена или изменена.
- 2 На отремонтированное или замененное компанией Sony Ericsson Изделие предоставляется гарантия на остаток

первоначального гарантийного срока или на девяносто (90) дней с даты ремонта или замены в зависимости от того, какой срок больше.

Ремонт или замена могут выполняться с использованием функционально эквивалентных отремонтированных деталей. Замененные детали или компоненты становятся собственностью компании Sony Ericsson.

- 3 Данная гарантия не распространяется на неисправности, возникшие в результате нормального износа Изделия, а также неправильного обращения с Изделием, включая (но не ограничиваясь этим) использование Изделия не по назначению и с нарушением инструкций Sony Ericsson по эксплуатации и обслуживанию Изделия. Данная гарантия не распространяется также на неисправности Изделия, возникшие в результате несчастного случая, аппаратной или программной модификации или регулировки, стихийного бедствия и воздействия влаги.

Аккумулятор можно заряжать и разряжать сотни раз. Однако при этом он постепенно изнашивается, что не является дефектом, а считается нормальным износом. При значительном сокращении продолжительности работы аккумулятора (в режиме разговора и в режиме ожидания) следует заменить аккумулятор. Используйте только аккумуляторы и зарядные устройства, рекомендованные компанией Sony Ericsson.

В различных экземплярах Изделия возможны незначительные отклонения яркости и цвета изображения на экране. Возможно также наличие на экране ярких и темных точек. Эти точки (дефектные пиксели) появляются вследствие отказа отдельных элементов экрана; устранение таких дефектов невозможно. Считается допустимым наличие двух дефектных пикселей.

В различных экземплярах Изделия возможны незначительные отклонения в изображении, полученном с камеры. Это обычное явление, которое не является признаком неисправности модуля камеры.

- 4 Поскольку сотовая сеть, для работы в которой предназначено Изделие, поддерживается оператором, независимым от компании Sony Ericsson, компания Sony Ericsson не несет ответственности за неполадки, связанные с работой сотовой системы, ее доступностью, зоной обслуживания, услугами и т. д.
- 5 Данная гарантия не распространяется на неисправности, возникшие в результате установки дополнительных компонентов, модификации или ремонта Изделия, а также вскрытия Изделия лицами, не уполномоченными компанией Sony Ericsson.
- 6 Данная гарантия не распространяется на неисправности, возникшие в результате использования аксессуаров или другого периферийного оборудования, которые не являются фирменными аксессуарами, изготовленными компанией Sony Ericsson специально для данной модели Изделия.
- 7 Гарантия не распространяется на Изделия с поврежденной пломбой.
- 8 **НИКАКИХ ДРУГИХ ГАРАНТИЙНЫХ ОБЯЗАТЕЛЬСТВ, ПИСЬМЕННЫХ ИЛИ УСТНЫХ, ОТЛИЧНЫХ ОТ ПЕРЕЧИСЛЕННЫХ В ДАННОМ ПЕЧАТНОМ ТЕКСТЕ ОГРАНИЧЕННОЙ ГАРАНТИИ, НЕ ПРЕДОСТАВЛЯЕТСЯ. ВСЕ ПОДРАЗУМЕВАЕМЫЕ ГАРАНТИИ, ВКЛЮЧАЯ, НО НЕ ОГРАНИЧИВАЯСЬ ЭТИМ, ПОДРАЗУМЕВАЕМЫЕ ГАРАНТИИ КОММЕРЧЕСКОЙ ВЫГОДЫ ИЛИ ПРИГОДНОСТИ ДЛЯ ОПРЕДЕЛЕННЫХ ЦЕЛЕЙ, ОГРАНИЧИВАЮТСЯ СРОКОМ ДАННОЙ ОГРАНИЧЕННОЙ ГАРАНТИИ. КОМПАНИЯ SONY ERICSSON, А ТАКЖЕ ДЕРЖАТЕЛИ ЕЕ ЛИЦЕНЗИЙ НИ ПРИ КАКИХ**

ОБСТОЯТЕЛЬСТВАХ НЕ НЕСУТ ОТВЕТСТВЕННОСТИ ЗА КОСВЕННЫЙ ИЛИ ВОСПОСЛЕДОВАВШИЙ УЩЕРБ ЛЮБОГО ПРОИСХОЖДЕНИЯ, ВКЛЮЧАЯ, НО НЕ ОГРАНИЧИВАЯСЬ ЭТИМ, ПОТЕРЮ ПРИБЫЛИ ИЛИ КОММЕРЧЕСКИЙ УЩЕРБ. ПРЕТЕНЗИИ ПО ПОЛНОМУ ВОЗМЕЩЕНИЮ УЩЕРБА МОГУТ БЫТЬ ОСПОРЕНЫ В СУДЕБНОМ ПОРЯДКЕ.

Законодательства некоторых стран не допускают исключений или ограничений на возмещение косвенного или впоследствии возникшего ущерба, а также ограничения срока действия подразумеваемых гарантий, поэтому указанные выше ограничения или исключения могут на вас не распространяться.

Данная гарантия не затрагивает как юридических прав потребителя согласно применимому действующему законодательству, так и прав потребителя по отношению к продавцу, вытекающих из договора купли-продажи.

*** Географическая область действия гарантии**

Если Изделие приобретено в одной из стран Европейского экономического сообщества (ЕЭС), либо в Швейцарии, либо в Республике Турция и это Изделие предназначено для продажи в странах ЕЭС, либо в Швейцарии, либо в Турции, обслуживание Изделия производится в любой стране ЕЭС, либо в Швейцарии, либо в Турции, в соответствии с гарантийными условиями, применяемыми в стране, в которой требуется обслуживание Изделия и где аналогичные Изделия продаются уполномоченными дистрибьюторами компании Sony Ericsson. Для уточнения возможности приобретения Изделия в данной стране обратитесь в местный центр информационной поддержки Sony Ericsson. Примите во внимание, что некоторые виды обслуживания могут быть выполнены только в той стране, где Изделие было приобретено первоначально, например, в силу того, что конструкция и внешний вид Изделия могут отличаться от аналогичных моделей, продаваемых в других странах. Кроме того, в некоторых случаях ремонту не подлежат Изделия с заблокированными SIM-картами.

** В некоторых странах/регионах требуется представить дополнительную информацию (например, действующий гарантийный талон).

FCC Statement

This device complies with Part 15 of the FCC rules. Operation is subject to the following two conditions:

- (1) This device may not cause harmful interference, and
- (2) This device must accept any interference received, including interference that may cause undesired operation.



Declaration of Conformity for Z555i

We, Sony Ericsson Mobile Communications AB of Nya Vattentorget SE-221 88 Lund, Sweden declare under our sole responsibility that our product Sony Ericsson type AAB-1022112-BV and in combination with our accessories, to which this declaration relates is in conformity with the appropriate standards EN 301511:V9.0.2, EN 301489-7:V1.3.1, EN 301489-17:V1.2.1, EN 300328:V1.7.1 and EN 60950-1:2006, following the provisions of, Radio Equipment and Telecommunication Terminal Equipment directive 99/5/EC.

Lund, December 2007

CE 0682

A handwritten signature in black ink, which appears to read 'Shoji Nemoto', written over a horizontal line.

Shoji Nemoto,
Head of Product Business Group GSM/UMTS

Изделие удовлетворяет требованиям Директивы R&TTE (99/5/EC).

Алфавитный указатель

A-Z	
Bluetooth™	59
declaration of conformity	92
Java™	55
Media Manager	49
MusicDJ™	53
PC Suite	63
PIN	
изменение	74
PlayNow™	51
PUK	74
SIM-карта	
блокировка и разблокирование ...	74
копирование данных	24, 25
A	
автоматический повторный набор	
номера	22
аккумулятор	
зарядка	10
установка	6
эксплуатация и обслуживание ..	83
Б	
блокировка	
SIM-карта	74
телефон	75
будильники	67
быстрый доступ	17
быстрый набор номера	27
В	
ввод текста	
T9™, режим ввода текста	20
обычный	21
вибровывоз	52
видеопроектор	54
визитные карточки	33
включение и отключение	
блокировка SIM-карты	75
блокировка телефона	75
включение телефона	7
восстановление параметров	
телефона	76
время	73
вызов номера из сообщения	35
вызов службы экстренной помощи ...	22
вызовы	
выборочный прием	31
два вызова одновременно	29
запись	54
международные	21
ответ	8, 22
отклонение	8, 22
переключение в режим	

удержания на линии	28	Интернет	
повторный набор номера	22	закладки	57
посылка	8, 21	защита и сертификаты	58
Г		параметры	56
гарантия	89	профили	58
голосовая почта	27	К	
голосовые сообщения	39	календарь	68
громкость		калькулятор	71
динамик телефона	22	камера	
сигнал вызова	52	обзор	45
группы	26	параметры	46
Д		канал передачи данных	
дата	73	Bluetooth™	59
диктофон	54	USB	62
диспетчер файлов	17	карта памяти	18
длительность вызовов	32	клавиши	11, 15
З		кнопки	11, 15
загрузка файлов	58	контакты	
задания	69	группы	26
заметки	70	добавление в телефон	24
запрет вызовов	31	синхронизация	64
И		телефонная книга	
игры	54	по умолчанию	23
извещения электронной почты	42	конференция	30
изображения	48	М	
		масштабирование	46
		меню	15
		меню событий	17

микрофон	22	передача фотографий	47
минигарнитура	49	перемещение по меню	15
Bluetooth™	60	персональные сигналы вызова	24
мои друзья	42	подмену	15
мои номера	31	приветствие	8
музыка		приложения	55
передача	49	профили	73
мультимедийное сообщение	35		
Н		Р	
новости RSS	58	радио	50
номер IMEI	75	разблокирование SIM-карты	74
		разрешенные номера	32
		режим ожидания	8
О		С	
обзор системы меню	13	сборка	6
основные элементы телефона	11	секундомер	71
П		сигналы вызова	52
памятка кодов	71	синхронизация	64
параметры		служба обновления	65
Java™	55	события календаря	68
Интернет	56	сообщения	33
переадресация вызовов	28	голосовые	39
передача		информация оператора	
визитные карточки	33	и базовой станции	44
изображения	48	мультимедийное сообщение	35
мелодии и сигналы вызова	53	текстовые сообщения	33
музыка	49	шаблоны	38
файлы	62	электронная почта	39

сообщения об ошибках	78
состояние памяти	26
список вызовов	27
справка	9

Т

таймер	71
текстовые	20
текстовые сообщения	33
телефон	
блокировка	75
язык	20
темы экрана	74
техника безопасности	82

У

управление жестами	66
услуга голосовой почты	27
устранение неполадок	76

Ш

шаблоны сообщений	38
-------------------------	----

Э

электронная почта	39
-------------------------	----