



Sony Ericsson

Mobile Phone **Z600**

Sony Ericsson

GSM 900/1800/1900

Данное руководство опубликовано компанией Sony Ericsson AB без каких-либо обязательств.

Sony Ericsson Mobile Communications AB оставляет за собой право изменять и усовершенствовать любое из изделий, описанных в настоящем руководстве, без предварительного уведомления. Все эти изменения будут внесены в новую редакцию руководства.

С сохранением всех прав.

© Sony Ericsson Mobile Communications AB, 2003 г.

Номер публикации: 3-255-629-23(1)

Внимание!

Некоторые из услуг, рассматриваемых в данном руководстве, предоставляются не всеми сетями. Это также относится и к международным номерам вызова службы

экстренной помощи системы GSM (например, 112).

Перед началом работы с мобильным телефоном ознакомьтесь с рекомендациями по эффективной и безопасной эксплуатации (**► 116 Рекомендации по эффективной и безопасной эксплуатации**) и условиями ограниченной гарантии (**► 121 Ограниченная гарантия**).

Метод ввода текста T9™ является зарегистрированной торговой маркой корпорации Tegic Communications, а программное обеспечение ввода текста T9™ предоставлено по лицензии корпорации Tegic Communications.

Bluetooth™ является торговой маркой корпорации Bluetooth SIG.

Java™ и все созданные на основе Java™ знаки и логотипы, включая логотип кофейной чашки, являются торговыми марками или зарегистрированными торговыми марками корпорации Sun Microsystems в США и других странах.

Энергопотребление зарядного устройства в режиме ожидания не превышает 0,3 Вт.

При изготовлении корпусов галогенизированный огнезащитный состав не используется.

При изготовлении печатных плат галогенизированный огнезащитный состав используется.



Информация о телефоне Z600

Справочная информация о телефоне.

Запишите идентификационные номера телефона и SIM-карты. Эта информация может потребоваться при обращении к поставщику или изготовителю телефона, а также к оператору сотовой сети/поставщику услуг мобильной связи. Во избежание несанкционированного использования телефона и/или SIM-карты в случае их утери или кражи незамедлительно сообщите об этом оператору сотовой сети/поставщику услуг мобильной связи.

Мобильный телефонный номер:

Номер службы поддержки абонентов:

Номер SIM-карты:
(нанесен на SIM-карте)

Идентификационный номер телефона (IMEI):
(напечатан на этикетке под аккумулятором)

Об этом руководстве

Состав руководства, обозначения.

Состав руководства

Руководство состоит из следующих разделов:

- Телефон Z600 - информация о телефоне.
- Перед началом работы - первое включение телефона Z600.
- Основные функции - основные функции телефона Z600.
- Функции меню - использование меню телефона.
- Приложение - дополнительная информация.

Иллюстрации, приведенные в данном руководстве, могут несколько отличаться (по размеру шрифта и цвету) от изображения на дисплее телефона.

Обозначения

(только для справки)

Значок Назначение



Важное замечание



Примечания



Дополнительную информацию можно получить у оператора сотовой сети/поставщика услуг мобильной связи



Для выбора нажмите программную клавишу/клавишу прокрутки



См. также стр. xx



Нажмите клавишу прокрутки по центру



Нажмите клавишу прокрутки вниз

Содержание

Информация о телефоне Z600	4	Перед началом работы	
Справочная информация о телефоне.		SIM-карта и аккумулятор	16
		Информация о SIM-карте и аккумуляторе.	
Об этом руководстве	5	Работа с телефоном Z600	19
Состав руководства, обозначения.		Первое включение телефона.	
Телефон Z600		Основные функции	
Комплект поставки	9	Посылка вызовов (Сохранение контактов)	21
Состав комплекта поставки.		Телефонная книга, набор номера голосом, быстрый набор номера.	
Панели и ремешок для переноски	10	Прием вызовов	25
Установка панелей и присоединение ремешка для переноски.		Прием, ответ и завершение вызовов.	
Краткая справочная информация	11	Во время разговора	27
Органы управления и функции телефона.		Функции режима разговора.	
Основные функции	12	Управление голосом	31
Назначение клавиш, внешний дисплей, обзор меню.		Использование голосовых команд.	

Ввод текста 32

Обычный ввод текста и интеллектуальный ввод текста T9.

Функции меню

Тел. книга 35

Меню телефонной книги, голосовые команды.

Сообщения 43

Чат, SMS, MMS, электронная почта и т. д.

Меню “Быстрые клавиши” 58

Создание меню быстрого доступа.

Вызовы 59

Функции обработки вызовов.

Камера 66

Использование встроенной камеры.

Картинки и звуки 69

Выбор, создание, запись аудиоклипов и картинок.

Связь и передача информации . . . 73

WAP, Bluetooth, синхронизация данных и пр.

Ссылка на страницу оператора . . . 91

Переход на страницы, заданные оператором сотовой сети.

Интернет-услуги 91

Доступ к интерактивной Web-странице.

Настройки 92

Настройка параметров телефона.

Органайзер 99

Календарь, заметки, будильник, таймер, секундомер, калькулятор и памятка кодов.

Развлечения 106

Игры и загрузка приложений.

Приложение

Устранение неполадок 108

Защита 111

Коды PIN и PIN2, блокировка SIM-карты и телефона.

Значки на дисплее 113

Значки, которые могут появиться на дисплее.

Рекомендации по эффективной и безопасной эксплуатации 116

Перед началом работы с мобильным телефоном обязательно прочитайте приведенную ниже информацию.

Телефон Z600

Комплект поставки

Состав комплекта поставки.

Комплект поставки содержит один мобильный телефон, один стандартный аккумулятор, два набора сменных панелей, одно зарядное устройство, один компакт-диск и данное руководство. Если что-либо из перечисленного отсутствует в комплекте, обратитесь к продавцу телефона.



Тип сетевой вилки зарядного устройства зависит от страны, в которой приобретен телефон.

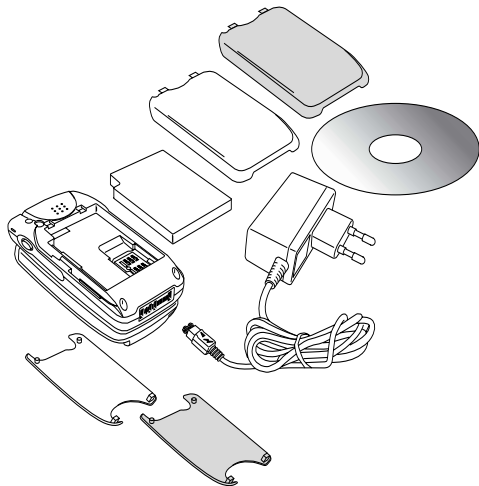

Панели и ремешок для переноски

Установка панелей и присоединение ремешка для переноски.

Сменная панель

Телефон Z600 поставляется с панелями двух цветов. Установите панель на телефон, как показано на рисунке ниже.

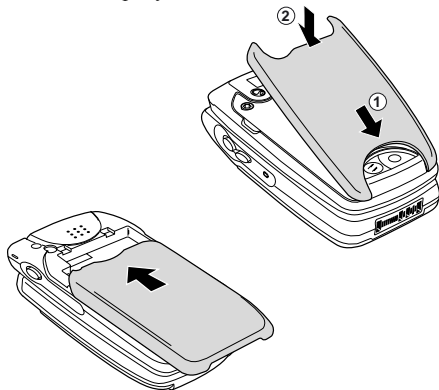

Ремешок для переноски телефона

Прикрепите ремешок к телефону, как показано на рисунке ниже.

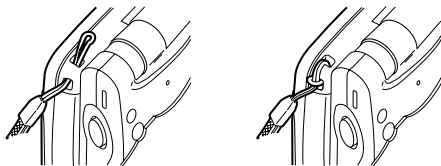

Ремешок не входит в комплект поставки телефона.

Краткая справочная информация

Органы управления и функции телефона.

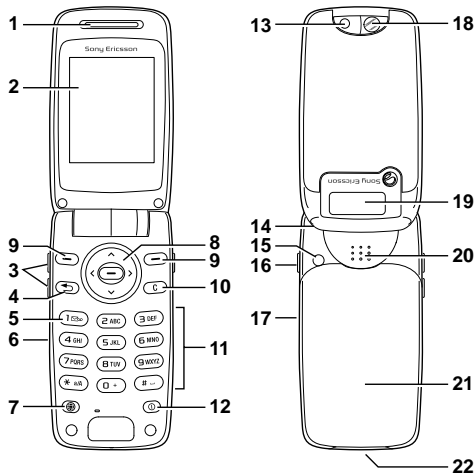









- | | | | |
|-----------|----------------------------------|-----------|--|
| 1 | Динамик телефона | 12 | Клавиша включения/выключения телефона |
| 2 | Дисплей | 13 | Камера |
| 3 | Клавиши регулировки громкости | 14 | Отверстие для ремешка |
| 4 | Клавиша “Возврат” | 15 | Разъем для подключения внешней антенны |
| 5 | Клавиша “Голосовая почта” | 16 | Клавиша “Камера” |
| 6 | Индикатор “Зарядка/Сотовая сеть” | 17 | ИК-порт |
| 7 | Клавиша “Оператор” | 18 | Зеркало |
| 8 | Клавиша прокрутки | 19 | Внешний дисплей |
| 9 | Программные клавиши | 20 | Громкоговоритель |
| 10 | Клавиша “Очистка” | 21 | Панель аккумуляторного отсека |
| 11 | Клавиатура (цифровые клавиши) | 22 | Разъем |

Основные функции





Назначение клавиш, внешний дисплей, обзор меню.

Функции клавиш

	Вкл./выкл.	Включение и выключение телефона.
	Программная клавиша	Выбор функции, которая отображается на дисплее над клавишей.
	Возврат	Выход из меню.
	Оператор	Переход на страницу оператора сотовой сети.

	Очистка	Удаление элементов из списка. Удаление текста/цифр перед курсором. Отключение/включение микрофона (в режиме разговора) или звука – нажмите и удерживайте нажатой.
	Голосовая почта	Вызов своего автоответчика – нажмите и удерживайте нажатой. ► 50 Автоответчик
	Камера	Включение камеры. Фотосъемка.
	Громкость	Регулировка громкости.



Клавиша прокрутки







	Нажмите по центру	Вызов главного меню в режиме ожидания. Выбор варианта.
	Нажмите вправо	Вызов главного меню в режиме ожидания. Перемещение по системе меню, спискам и тексту.
	Нажмите влево	Ввод нового сообщения SMS в режиме ожидания. Перемещение по системе меню, спискам и тексту.
	Нажмите вверх	Доступ к Интернет-услугам в режиме ожидания. Перемещение по системе меню, спискам и тексту.
	Нажмите вниз	Доступ к телефонной книге в режиме ожидания. Перемещение по системе меню, спискам и тексту.

Внешний дисплей

В телефоне Z600 предусмотрен внешний дисплей, который позволяет просматривать информацию (например, дату, уровень зарядки аккумулятора или уведомления о приеме сообщений), не открывая телефона. При открывании телефона этот дисплей отключается.

Функции клавиш для внешнего дисплея

Клавиша	Режим	Назначение
	Режим ожидания	Включение подсветки. Нажмите дважды для переключения между параметрами состояния.
	Режим событий	Включение подсветки. Нажмите дважды для закрытия экрана или возврата в режим ожидания.

 	“Спящий” режим	Включение подсветки. Переход в режим ожидания/событий.
 	Входящий вызов	Отключение сигнала вызова. Нажмите дважды для отклонения вызова.
Нажмите и удержи- вайте нажатой клавишу  	Режим ожидания Режим событий “Спящий” режим	Включение подсветки.

Информация/Справка

Справочная система телефона содержит дополнительную информацию, описание меню и функций, а также советы по их использованию. Выберите меню или функцию и нажмите **Сведения**.

Дополнительные функции

При нажатии клавиши **Еще** на дисплей выводится список функций, который зависит от текущей функции меню. Если нажать **Еще** в режиме ожидания, список содержит следующие функции: **Вкл. беззвучн.**, **Вкл. Bluetooth**, **Вкл. ИК-порт**, **Установ. заметку**, **Состояние**.

Обзор меню

Для перехода в главное меню нажмите  в режиме ожидания; для перемещения по меню служит клавиша прокрутки.

Некоторые меню зависят от оператора сотовой сети.



(* Доступно только в режиме разговора.)

1 Переход на страницу оператора сотовой сети

2 Интернет-услуги

3 Быстрые клавиши

Новое сообщение
Громкость звонка
Выбрать профиль
Мои номера
Настроить меню

4 Камера

5 Сообщения

Текст
Картинка
Голосовая почта
Эл. почта
Чат
Сообщения push
Инф. оператора
Функции

6 Развлечения

Игры и т.д.
Другие игры

7 Картинки и звуки

Мои картинки
Ссылки – картинки
Мои звуки
Ссылки – звуки
Темы
Темы – темы
Графич. редактор
Композитор
Диктофон

8 Тел. книга

Вызвать контакт
Поиск и прдч*
Добавить контакт
Данные контактов
Картинки
Персональн. сигн.
Голос. команды
Спец. номера
Доп. операции
Функции

9 Инф. о вызовах

Непринятые выз.
Список вызовов
Переадресация
Упр. вызовами
Время и стоимость
Следующий вызов
Функции

10 Связь

Интеракт. услуги
Bluetooth
ИК-порт
Функции WAP
Синхронизация
Сети GSM
Передача данных
Аксессуары

11 Органайзер

Календарь
Заметки
Будильники
Таймер
Секундомер
Калькулятор
Памятка кодов

12 Настройки

Звуки/сигналы
Дисплей
Профили
Язык
Время и дата
Управл. голосом
Блокировка
Handsfree
Общий сброс

Перед началом работы

SIM-карта и аккумулятор

Информация о SIM-карте и аккумуляторе.

SIM-карта

SIM-карта (модуль идентификации абонента) содержит микросхему, в которой хранятся данные, необходимые для подключения телефона к сотовой сети, а также телефонные номера. SIM-карта, подобно кредитной карточке, требует аккуратного обращения. Не сгибайте и не царапайте карту, оберегайте ее от влаги и статического электричества. Во избежание повреждения SIM-карты обязательно выключите телефон перед тем, как вставить или извлечь SIM-карту.



При установке в телефон новой SIM-карты на дисплей выводится запрос на копирование содержимого SIM-карты в память телефона
➔ 35 Тел. книга.

Установка SIM-карты

- 1 Снимите панель аккумуляторного отсека и извлеките аккумулятор.
- 2 Вставьте SIM-карту в держатель.

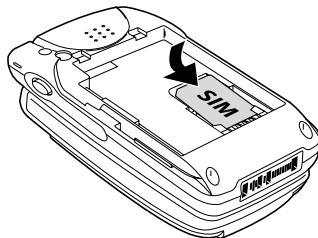

- 3 Установите на место аккумулятор и панель.

Извлечение SIM-карты

Выполните перечисленные выше операции (1 – 3); на шаге 2 извлеките SIM-карту из держателя.

Аккумулятор

Используйте только аккумулятор и зарядное устройство, специально предназначенные для телефона Sony Ericsson Z600. Аккумулятор нового телефона заряжен не полностью.

■ Состояние аккумулятора отображается индикатором уровня зарядки аккумулятора и индикатором режима зарядки (красный). Зарядка (0°C – 45°C) завершена, когда на дисплее появляется индикатор **■**.

Время полной зарядки составляет около 3 часов и зависит от различных факторов (например, когда телефон включен или температура воздуха не соответствует нормальным условиям эксплуатации).

Если аккумулятор полностью разряжен, индикатор уровня зарядки может появиться только через некоторое время.

После завершения зарядки отсоедините зарядное устройство от сетевой розетки и от телефона.

Под воздействием повышенной температуры размеры корпуса аккумулятора могут незначительно увеличиваться. Это не оказывает влияния на безопасность работы телефона. Размеры аккумулятора восстановятся при понижении температуры.

Установка аккумулятора

- 1 Сдвиньте панель аккумуляторного отсека вниз и снимите ее.
- 2 Совместите контакты аккумулятора с соответствующими контактами телефона и установите аккумулятор, нажав на него вниз.
- 3 Совместите фиксаторы, расположенные по краям панели, с соответствующими пазами в корпусе телефона и сдвиньте панель на место до защелкивания.

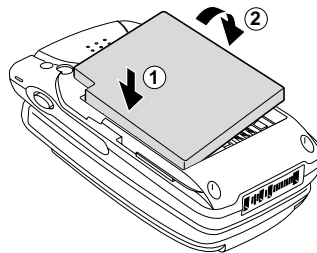

Перед началом работы

Отсоединение аккумулятора

Выключите телефон и подождите, пока не погаснет дисплей. Снимите панель и извлеките аккумулятор.



При установке нового аккумулятора необходимо установить встроенные часы телефона.

Зарядка аккумулятора

- 1 Включите зарядное устройство в сетевую розетку.
- 2 Подсоедините провод зарядного устройства к разъему в нижней части телефона.

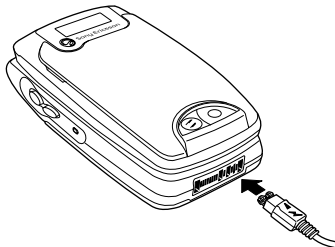

Отсоединение зарядного устройства от телефона:

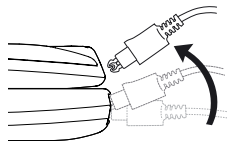

Время работы

Если аккумулятор разряжен почти полностью, на дисплее появляется индикатор , и телефон подает звуковой сигнал. Это означает, что энергии аккумулятора достаточно примерно на одну минуту разговора (звуковой сигнал не подается, если выбран режим Вкл. беззвуч.).

Работа с телефоном Z600

Первое включение телефона.

Включение телефона

Для включения/выключения телефона нажмите и удерживайте нажатой клавишу . (При первом включении телефон может начать работать с задержкой до 40 секунд.)

Ввод кода PIN

С помощью цифровых клавиш введите код PIN (отображается на дисплее звездочками ****) и нажмите **ОК** или  для подтверждения ввода.

➔ **111 Код PIN** (персональный идентификационный номер).

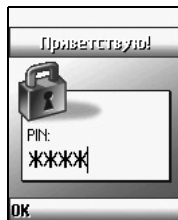

Подключение к сети

После ввода кода PIN телефон начинает поиск доступной сети GSM. Поиск сети производится автоматически и занимает несколько секунд. (Для выбора сотовой сети вручную ➔ **87 Сети GSM.**)

Телефон готов к работе, когда на дисплее появится название оператора сотовой сети и индикатор уровня радиосигнала, а индикатор сотовой сети (зеленый) – мигает.

Уровень радиосигнала отображается индикатором, показанным на рисунке. Если сигнал очень слабый, соединение с сетью может быть нарушено.

Сильный
сигнал

Слабый
сигнал

Сеть не
доступна

Если телефон не может подключиться к сети

Подключение к сотовой сети невозможно, если мощность принимаемого радиосигнала слишком мала. Подойдите к окну, выйдите из помещения или поднимитесь выше, чтобы избавиться от препятствий на пути радиосигнала к приемной антенне (передняя панель).

Роуминг



Если телефон работает за пределами зоны обслуживания оператора домашней сети (например, за границей), выполняется автоматический поиск другого оператора при условии достаточной мощности сигнала и наличии соглашения о роуминге между операторами ➡ **87 Сети GSM.**

Основные функции

Посылка вызовов (Сохранение контактов)

Телефонная книга, набор номера голосом, быстрый набор номера.

Набор номера

- 1 Введите полный номер абонента (рекомендуется вводить код зоны также и при посылке местных вызовов). При посылке международных вызовов нажмите клавишу **(+)** и удерживайте ее нажатой до тех пор, пока на дисплее не появится символ **+**. Введите код страны, код зоны и телефонный номер.
- 2 Если при вводе допущена ошибка, нажмите **(C)**.

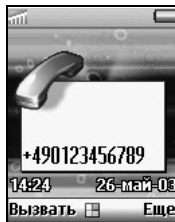

- 3 Нажмите **Вызвать** для вызова номера, выведенного на дисплей, или
- 4 ► **Еще** ► **Сохранить номер**, чтобы сохранить номер в телефонной книге. Выберите **Новый контакт** для создания нового контакта или **Добавить номер** для сохранения номера для существующего контакта.



Для разрешения/запрета передачи своего номера при посылке отдельного вызова

► 65 Следующий вызов.

Автоматический повторный набор номера. Если попытка вызова оказалась неудачной, на дисплее выводится запрос **Повторить?** Нажмите **Да** для активизации функции автоматического повторного набора номера (функция не доступна для вызовов в режиме передачи данных и факсимильных вызовов). Телефон автоматически повторяет вызов (до 10 раз) до тех пор, пока соединение не будет установлено, не будет нажата какая-либо клавиша или не поступит входящий вызов. При установлении соединения телефон подает тональный сигнал.

Выбор записи в телефонной книге

- 1 В режиме ожидания нажмите и удерживайте нажатой цифровую клавишу для перехода в списке контактов к первой букве, нанесенной на клавише, затем нажимайте эту же клавишу для перехода к требуемой букве (например, для поиска контакта, начинающегося с буквы “L”, нажмите и удерживайте нажатой клавишу **(5JKL)** для перехода к букве J, затем нажмите **(5JKL)** еще три раза для перехода к букве L).
- 2 Выделите контакт, который требуется звонить, и нажмите **Выбрать**.
- 3 Выберите телефонный номер и нажмите **Вызвать**.



Выбрать запись телефонной книги можно также с помощью функции **Вызвать контакт** в меню **Тел. книга** ➔ **36 Вызвать контакт**.



Для вызова контакта, сохраненного на SIM-карте, ➔ **42 Вызвать с SIM**.

Вызов службы экстренной помощи

В телефоне предусмотрено использование международных номеров службы экстренной помощи 112, 911 и 08. Это означает, что телефон обеспечивает вызов службы экстренной помощи в любой стране как с установленной SIM-картой, так и без нее (зависит от сети) при условии, что телефон находится в пределах зоны обслуживания сети GSM.

В некоторых странах используются другие номера службы экстренной помощи. В этом случае оператор сотовой сети может сохранить на SIM-карте дополнительные местные номера служб экстренной помощи. Для отправки вызова введите номер службы экстренной помощи (112 или другой номер) и нажмите **Вызвать**.

Набор номера голосом

Функция набора номера голосом позволяет вызывать номера, сохраненные в телефонной книге. Нажмите и удерживайте нажатой клавишу регулировки громкости и произнесите в микрофон имя абонента (голосовую метку). Если для контакта сохранено несколько номеров, произнесите тип номера, например, “домашний”. Если голосовая метка распознана, установление соединения начинается автоматически через 3 секунды (в течении этого времени можно отменить посылку вызова, нажав  или .

Для использования этой функции необходимо предварительно записать голосовые метки и включить функцию Набор голосом

➡ **23 Включение функции набора голосом и записи голосовых меток типов номеров,**

➡ **23 Запись голосовой метки.**



Если к телефону подключена обычная минигарнитура или минигарнитура Bluetooth, для активизации функции набора номера голосом нажмите кнопку минигарнитуры. Для активизации функции Ответ голосом при использовании аксессуаров ➡ **26 Ответ на вызов голосом.**

Включение функции набора голосом и записи голосовых меток типов номеров

- 1 ▶  Настройки ▶ Управл. голосом ▶ Набор голосом ▶ Вкл.
- 2 При записи голосовых меток для типов номеров следуйте инструкциям, которые выводятся на дисплей.

Запись голосовой метки

- 1 ▶  Настройки ▶ Управл. голосом ▶ Набор голосом ▶ Изменить имена ▶ Новая глс метка
- 2 Выберите контакт.
- 3 Следуйте инструкциям, которые выводятся на дисплей. Рядом с именем контакта, для которого записана голосовая метка, отображается специальный значок.



Быстрый набор номера

Для быстрого набора номера нажмите соответствующую цифровую клавишу, затем **Вызвать**. (Например, для вызова номера, сохраненного в ячейке 1 на SIM-карте, нажмите  и **Вызвать**.)

Для использования функции быстрого набора необходимо переместить в требуемые ячейки номера, сохраненные на SIM-карте,

➡ **24 Изменение номеров ячеек на SIM-карте.**



Для быстрого набора можно назначить 9 клавиш ( –  wxyz).

Изменение номеров ячеек на SIM-карте

- 1 ▶  Тел. книга ▶ Доп. операции ▶ Список ячеек
- 2 Выберите номер ячейки, который вы хотите изменить.
- 3 Выберите номер ячейки, в которую требуется переместить телефонный номер.
- 4 Нажмите **Выбрать** для подтверждения.

Повторный набор номера голосом

Для повторного вызова последнего набранного номера можно использовать функцию управления голосом. Нажмите и удерживайте нажатой клавишу регулировки громкости и произнесите в микрофон команду “Повторить”. Телефон воспроизводит голосовую команду и начинает установление соединения.

Для использования этой функции необходимо предварительно записать команду повторного набора номера и включить соответствующую функцию ➡ **24 Включение функции и запись команды повторного набора номера.**

Включение функции и запись команды повторного набора номера

- 1 ▶  Настройки ▶ Управл. голосом ▶ Повтор глс набора ▶ Вкл.
- 2 На дисплее появятся инструкции. Нажмите **OK**.
- 3 Поднесите телефон к уху, дождитесь сигнала и произнесите команду “Повторить” (или другое слово). Если запись выполнена успешно, нажмите **Да**. В противном случае нажмите **Нет** и повторите шаг 2.

Прием вызовов

Прием, ответ и завершение вызовов.

При поступлении входящего вызова телефон подает звуковой сигнал, и на дисплей выводится запрос **Ответить?**

Если абонентская подписка включает услугу определения номера и номер вызывающего абонента определен, этот номер выводится на дисплей. Если телефонный номер и имя вызывающего абонента сохранены в телефонной книге, на дисплей выводится имя и номер абонента. Если контакту присвоена картинка, на дисплей выводится соответствующая картинка. Если передача информации о номере вызывающего абонента запрещена, на дисплей выводится сообщение **Номер закрыт.**

Прием/завершение вызовов

Если телефон открыт

Для приема/отклонения вызова нажмите **Да/Нет.**

Если телефон закрыт

Для приема/отклонения вызова откройте телефон и нажмите **Да/Нет** или просто откройте телефон, если для параметра **Активн. панель** установлено значение **Вкл.**,

➡ **62 Активная панель.**



Если вы не хотите отвечать на вызов, нажмите **Нет.** Вызов будет отклонен (вызывающий абонент получит сигнал "занят" (зависит от сети) или вызов будет переадресован, если активен соответствующий режим переадресации). Если вызов не принят, в верхней строке дисплея появляется значок

Нажмите **Вызовы** для просмотра информации о непринятом вызове ➡ **59 Список вызовов.**

В некоторых сетях функция шифрования не используется - это означает, что возможно прослушивание телефонных разговоров. В этом случае на дисплей выводится значок

Для завершения вызова нажмите **Отбой** или закройте телефон.

Минигарнитура

Если к телефону подключена минигарнитура, для приема вызова можно нажать кнопку минигарнитуры. Для завершения вызова нажмите кнопку еще раз.

Минигарнитура Bluetooth

Если к телефону подключена минигарнитура Bluetooth, для приема/завершения вызова нажмите кнопку минигарнитуры.

Ответ на вызов голосом

Если к телефону подключена минигарнитура или автомобильный комплект громкой связи, отвечать на вызовы и отклонять вызовы можно голосом. При поступлении вызова произнесите команду “Ответить/Занят” для приема/отклонения входящего вызова. (При отклонении вызова вызывающему абоненту передается сигнал “занято” или выполняется переадресация вызова на автоответчик, если активен соответствующий режим переадресации.) Для использования этой функции необходимо предварительно записать команду ответа на вызов и включить

функцию ответа на вызов голосом ➡ 26 Для включения функции ответа голосом и записи команды ответа голосом.



Для включения функции ответа голосом и записи команды ответа голосом

- 1 ▶  Настройки ▶ Управл. голосом ▶ Ответ голосом ▶ Вкл.
- 2 Нажимая Установ. и Сохр., выберите аксессуары, при подключении которых будет использоваться функция ответа голосом.
- 3 Выполните шаги 2 – 3 из раздела ➡ 24 Включение функции и запись команды повторного набора номера; на шаге 3 произнесите команду “Ответить”.
- 4 Произнесите команду “Занят” (или другое слово) и нажмите ОК.

Во время разговора

Функции режима разговора.

Регулировка громкости сигнала вызова/динамика телефона

Для изменения громкости сигнала вызова/динамика телефона/минигарнитур во время разговора служит клавиша регулировки громкости (нажмите  для увеличения или  для уменьшения громкости). Изменение громкости возможно только при включенном микрофоне ➔ **27 Отключение/включение микрофона.**

Минигарнитура Bluetooth

Если во время разговора минигарнитура Bluetooth оказывается за пределами зоны устойчивой связи, на дисплей выводится сообщение **Потеря соединения Bluetooth**. Переключить вызов в телефон?; выберите **Да/Нет** для переключения/завершения вызова. При использовании минигарнитур Bluetooth звук можно переключить на телефон или на другую минигарнитуру.

Для переключения звука

- 1  ► Переключить звук или ► Еще в режиме ожидания.
- 2 ► В телефон или выберите другое устройство.







Для переключения вызова из телефона на минигарнитуру Bluetooth нажмите кнопку минигарнитур Bluetooth (минигарнитура должна быть включена).

Отключение/включение микрофона

Для отключения/включения микрофона нажмите и удерживайте нажатой клавишу .

Передача сигналов DTMF

Для передачи сигнала DTMF нажмите цифровую клавишу ( - ) , затем  и  . Для очистки дисплея после завершения вызова нажмите .



Записная книжка

Во время разговора телефон можно использовать в качестве записной книжки для ввода телефонных номеров. После завершения вызова введенный номер выводится на дисплей. Нажмите **Вызвать** для отправки вызова по этому номеру или **Еще, Сохранить номер** для сохранения номера в телефонной книге.



При использовании записной книжки другому абоненту передаются тональные сигналы. Для отключения тональных сигналов нажмите  и выберите **Откл. сигналы**.

Меню “Текущий вызов”

Во время разговора нажмите  или  для доступа к меню, содержащему перечисленные ниже функции (некоторые функции зависят от сотовой сети).

- ▶ **Записать** – запись разговора.
- ▶ **Откл. сигналы/Вкл. сигналы** – отключение/включение тональных сигналов.



- ▶ **Удержание** – переключение текущего вызова или конференции в режим удержания на линии.
- ▶ **Переключить выз.** – переключение между двумя вызовами.
- ▶ **Откл. активный** – завершение активного вызова.
- ▶ **Подобрать** – подбор вызова, удерживаемого на линии.
- ▶ **Объед. вызовы** – объединение двух вызовов в конференцию.
- ▶ **Перевод вызова** – соединение двух вызовов.
- ▶ **Выделить** – выделение одного из участников конференции для конфиденциального разговора; при этом остальные участники переключаются в режим удержания на линии. (Для возобновления конференции выберите **Объед. вызовы**.)
- ▶ **Разъединить все** – завершение всех вызовов.
- ▶ **Отключить** – отключение участника конференции.

- ▶ Участники – просмотр списка участников конференции.
- ▶ Вызовы – посылка нового вызова.

Режим удержания вызова на линии

-  Нажмите **Удерж.** для переключения текущего вызова в режим удержания на линии или для управления двумя одновременными вызовами.

Один активный вызов

- 1 
- 2 ▶ Главное меню ▶  Тел. книга ▶ Вызвать контакт для поиска номера в телефонной книге (или ввода номера с клавиатуры).
- 3 ▶ Вызвать

-  В режим удержания на линии можно переключить только один вызов.
Если для посылки вызова используется записная книжка, вызов переключается в режим удержания на линии автоматически.

Один активный вызов (и/или один вызов, удерживаемый на линии) и один ожидающий вызов

- 1 Телефон уведомляет о наличии ожидающего вызова тональным сигналом; на дисплей автоматически выводится меню, содержащее функции обработки ожидающего вызова.
- 2 ▶ **Ответить** – ответ на второй вызов и переключение текущего вызова в режим удержания на линии.
или
▶ **Занято** – передача вызывающему абоненту сигнала “занято”.
или
▶ **Заверш./ответить** – ответ на второй вызов и завершение текущего вызова.



Для включения/отключения услуги ожидающего вызова ➡ **61 Услуга ожидающего вызова.**

Если к телефону подключена минигарнитура, для ответа на ожидающий вызов можно нажать кнопку минигарнитуры. При наличии одного активного вызова и одного вызова, удерживаемого на линии, кнопку минигарнитуры можно использовать для переключения между этими двумя вызовами.

Два вызова одновременно

При наличии одного активного вызова и одного вызова, удерживаемого на линии, возможно выполнение следующих операций:

► **Обмен** – переключение между двумя вызовами.

Нажмите  и выберите **Перевод вызова** для соединения двух вызовов. При этом телефон отключается от обоих вызовов.

► **Отбой** – завершение текущего вызова, затем нажмите **Да** для подбора вызова, удерживаемого на линии, или **Нет** для завершения обоих вызовов.



Для ответа на третий вызов необходимо завершить один из двух вызовов.



Конференция



Конференция – это соединение, в котором участвует до 5 абонентов плюс один удерживаемый на линии или ожидающий вызов (зависит от сети). За вызовы в режиме конференции может взиматься дополнительная плата.

Для организации конференции необходимо наличие одного активного вызова и одного вызова, удерживаемого на линии.

Организация конференции

- 1  ► **Объед. вызовы**
- 2 ► **Удерж.** для переключения конференции в режим удержания на линии.
- 3 Вызовите абонента, которого требуется подключить к конференции.
- 4  ► **Объед. вызовы**
- 5 Для подключения дополнительных участников повторите шаги 2 – 4. Выберите **Отключить** на шаге 4 для отключения участника конференции или нажмите **Отбой** для завершения конференции.

Управление голосом

Использование голосовых команд.

В телефоне предусмотрены следующие функции управления голосом:

- Набор номера голосом ➔ **23 Набор номера голосом;**
- Повторный набор последнего номера ➔ **24 Повторный набор номера голосом;**
- Ответ на вызов и отклонение вызова ➔ **26 Ответ на вызов голосом;**
- Запись и прослушивание диктофонных записей с помощью голосовых команд ➔ **32 Диктофон;**
- Включение функции управления голосом с помощью “волшебного слова” ➔ **31 Волшебное слово.**

Телефон позволяет записать в качестве голосовых команд примерно 50 слов (общей продолжительностью 40 секунд). Количество голосовых команд зависит от того, сколько памяти занято другими функциями. Для изменения голосовых команд

➔ **96 Изменение голосовых команд.**

Волшебное слово

Телефон позволяет записать волшебное слово, которое служит голосовой командой включения всех функций управления голосом. Вместо того, чтобы нажимать клавишу регулировки громкости, можно произнести волшебное слово и затем одну из записанных голосовых команд. Рекомендуется выбрать длинное, редко употребляемое слово, которое легко выделить из обычного разговора.

Для включения функции и записи волшебного слова

- 1 ▶  Настройки ▶ Управл. голосом
▶ Волшебное слово ▶ Вкл.
- 2 Выберите профиль и нажмите Сохр.
- 3 На дисплее появятся инструкции. Нажмите ОК.
- 4 Поднесите телефон к уху, дождитесь сигнала и произнесите название профиля. Для записи команд включения других профилей повторите шаги 3 и 4.



Для экономии энергии аккумулятора выключайте функцию волшебного слова, когда в ней нет необходимости.

Диктофон

Запись и прослушивание диктофонных записей с помощью голосовых команд.

Включение функции и запись команд управления диктофоном

- 1 ▶  Настройки ▶ Управл. голосом
▶ Диктофон ▶ Вкл.
- 2 На дисплее появятся инструкции.
Нажмите ОК.
- 3 Поднесите телефон к уху, дождитесь сигнала, произнесите команду “Запись” и нажмите Да.
- 4 Произнесите команду “Воспроизведение” и нажмите Да.



Для прослушивания диктофонных записей в режиме ожидания нажмите и удерживайте нажатой клавишу регулировки громкости, дождитесь тонального сигнала и произнесите команду “Воспроизведение”. Для остановки воспроизведения нажмите Отменить.



Ввод текста

Обычный ввод текста и интеллектуальный ввод текста T9.

Языки ввода

Перед вводом текста необходимо выбрать языки, которые будут использоваться при вводе.

Выбор языков ввода текста

- 1 ▶  Настройки ▶ Язык ▶ Ввод
- 2 С помощью  выделите каждый из языков, которые будут использоваться для ввода букв, и нажмите  или Установ. для выбора языка.
- 3 Нажмите Сохр. для выхода из меню.



В режиме ввода текста для переключения на один из выбранных языков ввода нажмите клавишу Функции, затем выберите Язык ввода.

Обычный ввод текста

Нажимайте соответствующую цифровую клавишу до тех пор, пока требуемая буква не появится на дисплее (обычный ввод текста).

Пример: ввод буквы s в режиме обычного ввода текста

- 1 ► Сообщения ► Текст ► Новое сообщение
- 2 Нажимайте (7 PQRS) до тех пор, пока на дисплее не появится буква s.
- 3 Дождитесь подтверждения.



Нажимайте (* a/A) для выбора:

Aa заглавная буква, затем возврат к вводу строчных букв

A все буквы заглавные

a все буквы строчные

Для включения/отключения функции T9 нажмите и удерживайте нажатой клавишу (* a/A) либо нажмите **Функции** и выберите **Режим ввода**, затем **Ввод T9** ► **33 Ввод текста T9**.

Для удаления символа или цифры перед курсором нажмите (C).



Ввод текста T9

В режиме T9 для распознавания наиболее часто встречающихся слов по последовательности нажатий клавиш используется встроенный словарь. Это позволяет нажимать клавиши по одному разу для любой буквы независимо от того, является ли буква первой на клавише.

Пример: ввод слова Sony в режиме ввода текста T9

- 1 ► Сообщения ► Текст ► Новое сообщение
- 2 ► Функции ► Режим ввода ► Ввод T9 или нажмите и удерживайте нажатой клавишу (* a/A) (если на дисплее отсутствует значок T9).
- 3 Нажмите (* a/A) для выбора режима Aa.
- 4 Для ввода слова Sony нажмите клавиши (7 PQRS), (6 MNO), (6 MNO), (9 WXYZ).





- После завершения ввода слова экран предварительного просмотра содержит слова, соответствующие нажатым клавишам.
- С помощью  выделите слово **Sony**. Если требуемое слово стоит в списке первым, выберите его, нажав **Выбрать**, либо нажмите  для ввода пробела и перехода к следующему слову.



Если требуемое слово отсутствует в списке, нажмите **Функции**, затем **Изменить слово** и наберите слово в режиме обычного ввода текста ➔ **32 Ввод текста**. Закончив ввод, нажмите **Вставить**. Новое слово будет автоматически добавлено в словарь T9 и в следующий раз появится в списке подходящих слов.
Функция T9 не поддерживается для некоторых языков.

В время ввода текста нажмите **Функции** для доступа к меню, содержащему функции **Добавить символ**, **Вставить объект**, **Изменить слово** (только T9), **Формат текста**, **Язык ввода**, **Режим ввода**, **Другие слова** (только T9), **Мой словарь** (только T9) и **Справка**.

Ввод символов



Для ввода символа в сообщении нажимайте  или  до тех пор, пока требуемый символ не появится на дисплее, либо нажмите **Функции** и выберите **Добавить символ** для добавления символа из списка.



Если требуется ввести точку, дефис или апостроф, нажмите  – система T9 автоматически вставит подходящий знак препинания.

Функции меню

Выбор функции меню с помощью клавиши прокрутки/программной клавиши

- 1 Для перехода в главное меню нажмите  в режиме ожидания; для перемещения по меню служит клавиша прокрутки.
- 2  или нажмите **Выбрать**, чтобы выбрать пункт меню.
- 3 Нажмите  для выхода из меню.



Телефон автоматически возвращается в режим ожидания через несколько минут бездействия.



Тел. книга

Меню телефонной книги, голосовые команды.

Информацию телефонной книги можно хранить в памяти телефона и на SIM-карте. Память телефонной книги позволяет сохранить до 510 записей (до 20 символов для каждого имени и до 40 цифр для каждого номера). Записи в виде контактов можно сохранить только в памяти телефона. Информация о синхронизации списка контактов в телефоне с данными в персональном или карманном компьютере ➤ **86 Синхронизация.**

Сохранение записей в телефонной книге

➤ **21** Посылка вызовов (Сохранение контактов), ➤ **36** Добавить контакт.

Посылка вызовов

➤ **21** Посылка вызовов (Сохранение контактов), ➤ **22** Выбор записи в телефонной книге или ➤ **36** Вызвать контакт.

Вызвать контакт

►  Тел. книга ► Вызвать контакт

Выберите эту функцию и нажмите клавишу с требуемой буквой для поиска записи в телефонной книге.

Номер по умолчанию

В каждом контакте присутствует номер по умолчанию, в качестве которого автоматически назначается первый введенный для контакта телефонный номер. При выборе контакта в списке контактов выделяется номер по умолчанию.

Установка номера по умолчанию

- 1 ►  Тел. книга ► Данные контактов
► Изменить контакт и найдите требуемую запись в телефонной книге.
- 2 Выделите имя и нажмите Изменить или Функции.
- 3 ► № по умолчанию
- 4 Выделите номер, который требуется назначить номером по умолчанию, и нажмите Выбрать.

Поиск и передача

►  Тел. книга ► Поиск и прдч

Во время разговора можно найти и передать номер (DTMF). (Эта функция доступна только в режиме разговора.)

Для доступа к функции Поиск и прдч нажмите  и выберите Главное меню, Тел. книга, Поиск и прдч.

Добавить контакт

►  Тел. книга ► Добавить контакт

В телефонную книгу можно добавлять новые контакты.

Добавление контактов

- 1 ►  Тел. книга ► Добавить контакт
- 2 Выделите поле, которое требуется заполнить, и нажмите Добавить.
- 3 Введите номер/информацию или нажмите Найти для поиска номера в списке Тел. книга/Номера на SIM/Несохраненные №.
- 4 Завершив ввод номера/информации, нажмите Сохр.

Данные контактов

►  Тел. книга ► Данные контактов

Меню “Данные контактов” содержит следующие функции:

Показать контакт

Отображение на дисплее всей информации, сохраненной в каждой записи. Найдите в телефонной книге требуемую запись и нажмите **Просмотреть**.

Изменить контакт

Редактирование существующих контактов.

Редактирование контакта

- 1 ►  Тел. книга ► Данные контактов
► Изменить контакт и найдите требуемую запись в телефонной книге.
- 2 Выберите запись и нажмите **Изменить**.
- 3 ► **Изменить инф.** (возможно также изменение картинки, мелодии сигнала вызова, голосовой метки, номера ячейки, номера по умолчанию).
- 4 Выберите поле, содержимое которого требуется изменить, и нажмите **Изменить**.

5 Введите информацию и нажмите **OK**.

6 Нажмите **Сохранить**.

Передать контакт

Контакт можно передать в другое устройство.

Передача контакта

- 1 ►  Тел. книга ► Данные контактов
► Передать контакт и найдите требуемую запись в телефонной книге.
- 2 Выберите контакт, который требуется передать.
- 3 ► **Передать** и выберите **Как сообщ. MMS**, **Как сообщ. SMS**, **Через Bluetooth** или **Через ИК-порт**.

Удалить контакт

Выполните шаги 1 – 2 из раздела

► **37 Редактирование контакта**; на шаге 2 выберите **Удалить**.



Для удаления выделенной записи можно нажать .

Моя карточка

В телефонной книге можно сохранить свою визитную карточку. Для создания визитной карточки выберите **Добавить**.

Телефон позволяет обмениваться визитными карточками с другим аналогичным телефоном, с настольным, портативным или карманным компьютером по каналу связи Bluetooth, через ИК-порт, а также в текстовых и графических сообщениях.

Передача своей визитной карточки

- 1 ►  Тел. книга ► Данные контактов ► Моя визитка
- 2 ► **Передать** и выберите **Как сообщ. MMS, Как сообщ. SMS, Через Bluetooth** или **Через ИК-порт**.



Если визитная карточка принята в виде текстового сообщения, нажмите **Да**, чтобы подтвердить прием карточки. Для приема визитной карточки через ИК-порт или по каналу связи Bluetooth необходимо предварительно активизировать соответствующую функцию телефона.

Группы

В телефонной книге можно создать группу контактов. Эта функция позволяет посылать текстовые сообщения нескольким адресатам одновременно (► **43 Сообщение нескольким адресатам**).

Создание групп

- 1 ►  Тел. книга ► Данные контактов ► Группы ► Новая группа
- 2 Введите имя для группы и нажмите **ОК**.
- 3 ► **Доб. в группу** и выберите контакт и номер в телефонной книге.
- 4 Повторите шаг 3 для добавления новых контактов или нажмите **Готово** для сохранения группы.

Картинки

►  Тел. книга ► Картинки

В контакт телефонной книги можно добавить картинку.

Добавление картинки в контакт

- 1 ►  Тел. книга ► Картинки
- 2 Найдите в телефонной книге требуемую запись и нажмите **Выбрать**.
Автоматически откроется папка **Мои картинки**.
- 3 Выберите картинку и нажмите **Выбрать**, затем **Да**.

Персональные сигналы вызова

►  Тел. книга ► Персональн. сигн.

Выбор сигнала вызова для контакта

Для установки персонального сигнала вызова

- 1 ►  Тел. книга ► Персональн. сигн. ► Новый контакт
- 2 Найдите в телефонной книге требуемую запись и нажмите **Выбрать**.

- 3 Выберите сигнал вызова.

Голосовые команды

►  Тел. книга ► Голос. команды

Запишите голосовую команду для контакта.

► **95 Набор голосом.**

Специальные номера

►  Тел. книга ► Спец. номера

-  Это меню содержит различные специальные номера – Разрешенные номера, Мои номера, Номера SOS, Информационные номера и Служебные номера (зависит от SIM-карты). Номера в списке разрешенных номеров можно **Вызвать**, **Изменить** и **Удалить**. Для изменения, удаления и копирования разрешенных номеров необходимо ввести код PIN2.

Разрешенные номера

Это меню содержит список разрешенных номеров (зависит от SIM-карты). Если эта функция включена, разрешается вызывать только определенные номера, сохраненные на SIM-карте (разрешен также вызов службы экстренной помощи, например, 112). Для

изменения и удаления разрешенных номеров необходимо ввести код PIN2.



Телефон позволяет сохранять неполные номера. Например, запись 0123456 позволяет набрать любой номер, начинающийся с цифр 0123456. В номер можно включать вопросительные знаки. Например, запись 01234567?0 позволяет набрать любой номер от 0123456700 до 0123456790. Для ввода символа ? нажмите и удерживайте нажатой клавишу .

Создание списка разрешенных номеров

- 1 ►  Тел. книга ► Спец. номера ► Разрешенн. номера ► Новый номер
- 2 Введите код PIN2 и нажмите **OK**.
- 3 Введите телефонный номер и нажмите **OK** для подтверждения.
- 4 Введите новое имя и нажмите **OK** для подтверждения.
- 5 Введите номер ячейки и нажмите **OK** для подтверждения.

Редактирование списка разрешенных номеров

- 1 ►  Тел. книга ► Спец. номера ► Разрешенн. номера
- 2 Выделите имя, которое вы хотите изменить, и нажмите **Выбрать**.
- 3 ► **Изменить**
- 4 Введите код PIN2 и нажмите **OK**.
- 5 Отредактируйте номер, имя и номер ячейки, затем нажмите **OK** для подтверждения.

Мои номера

Телефон позволяет вывести на дисплей свой телефонный номер (номера). Некоторые SIM-карты позволяют сохранять несколько своих номеров.

Информационные номера

Этот раздел телефонной книги содержит информационные номера, например, службы вызова такси (зависит от сотовой сети/SIM-карты).

Служебные номера

Этот раздел телефонной книги содержит служебные номера оператора сотовой сети (зависит от SIM-карты). Возможность изменения этих номеров не предусмотрена.

Номера SOS

В этом меню можно просмотреть местные номера служб экстренной помощи.

Для вызова службы экстренной помощи

➡ **22** Вызов службы экстренной помощи.

Дополнительные функции

►  Тел. книга ► Доп. операции

Состояние памяти

Эта функция позволяет выяснить объем свободной памяти в телефоне, на SIM-карте, а также памяти, выделенной для хранения электронной почты и голосовых команд.

Копир. с SIM

Эта функция позволяет копировать контакты, сохраненные на SIM-карте, в память телефона.



Выбрав контакт на SIM-карте (функция **Вызвать с SIM**), нажмите **Функции** и выберите **Скопир. в телефон**, чтобы скопировать этот контакт в память телефона.

Список ячеек

Эта функция позволяет изменять расположение записей телефонной книги на SIM-карте ➡ **24** Изменение номеров ячеек на SIM-карте.

Копир. на SIM

Эта функция позволяет копировать контакты, сохраненные в памяти телефона, на SIM-карту. Будьте внимательны, так как все контакты на SIM-карте будут заменены.



Если память заполнена, на дисплей выводится сообщение **Память заполнена**, и копирование не выполняется.

Вызвать с SIM

Если в телефон установлена SIM-карта, на которой уже сохранены контакты, эти контакты можно вызывать с помощью данной функции. Для того, чтобы изменить контакт, сохраненный на SIM-карте, сначала необходимо скопировать этот контакт в память телефона.

Передать все

Передача всех контактов по каналу связи Bluetooth или через ИК-порт.

Удалить все

Удаление всех контактов, сохраненных в памяти телефона.

Функции

►  Тел. книга ► Функции

Инф. контакта

Установка информационных полей контакта. Выберите *Установ./Снять* для выбора/отмены выбора полей.

Если телефонная книга пуста, на дисплей выводится запрос на копирование информации с SIM-карты. Нажмите *Да* для

копирования информации с SIM-карты в память телефона или *Нет* для добавления новых контактов.

Запрос автосохранения

Отключите эту функцию для сохранения в телефонной книге нового номера по запросу.

Вид синхронизации

Выбор порядка сортировки имен (сначала имя или сначала фамилия) при синхронизации контактов.

Разрешенные номера

Выберите это меню и введите код PIN2 для включения/отключения функции разрешенных номеров.

Сообщения

Чат, SMS, MMS, электронная почта и т. д.

Это меню содержит функции чтения, ввода и пересылки сообщений (текстовых, чата и графических) и электронной почты

➔ **50 Электронная почта.**

Для использования этих функций необходимо сохранить номер центра обслуживания

➔ **46 Центры обслуживания.**

Сообщение нескольким адресатам

Одно сообщение можно одновременно передать максимум 10 адресатам.

Для передачи сообщения нескольким адресатам выполните шаги 1 – 4 из раздела

➔ **45 Передача текстового сообщения**, а на шаге 4 выберите в телефонной книге группу

(➔ **38 Группы**).

Длинное сообщение

Телефон позволяет передавать длинные сообщения, состоящие из двух и более обычных сообщений (длиной 160 символов каждое). Просмотр длинного сообщения

возможен только после приема всех его частей ➔ **47 Длинные сообщения.**



После создания сообщения оно автоматически разбивается на несколько частей, которые передаются адресату.

Информацию о максимальном количестве обычных сообщений, которые можно объединить в длинное сообщение, можно получить у поставщика услуг.

Прием сообщения

При поступлении нового сообщения подается звуковой сигнал (изменяемый пользователем

➔ **58 Сигнал о сообщении**), а на дисплее в режиме ожидания отображается запрос

Прочитать сейчас? Для просмотра сообщения нажмите **Да**.

Для просмотра сообщения

1 ▶  **Сообщения** ▶ **Текст или** ▶ **Картинка** и выберите одну из следующих функций:

- ▶ **Входящие** – для чтения полученного сообщения;
- ▶ **Архив SIM** – для чтения сообщений, сохраненных на SIM-карте;

- ▶ **Непереданные** – для чтения непереданных сообщений;
 - ▶ **Переданные** или **Последн. перданн.** – для чтения переданных сообщений.
- 2 Выберите в списке сообщение, которое вы хотите просмотреть, и нажмите **Читать**.
 - 3 Нажав **Функции**, можно выполнить следующие функции: **Ответить и удал.**, **Чат**, **Вызвать**, **Удалить**, **Переслать**, **Сохранить в архив** и **Напечатать**.



Количество входящих и исходящих сообщений, которые можно сохранить, зависит от используемой SIM-карты и объема памяти телефона.

Значок  указывает на то, что память сообщений заполнена. Удалите старые сообщения, чтобы освободить память для сохранения новых.

Во время чтения сообщения можно, например, открыть сеанс чата с отправителем или загрузить WAP-страницу, адрес которой выведен на дисплей.

Выберите **Удалить все** на шаге 3 ➡ **43 Прием сообщения** для удаления всех сообщений.

Телефон позволяет принять до 20 сообщений. Для приема новых сообщений удалите старые сообщения.

Для вызова отправителя сообщения или номера, включенного в текст сообщения
Выполните шаги 1 – 3 ➡ **43 Для просмотра сообщения** и на шаге 3 выберите **Вызвать** для вызова отправителя сообщения либо выделите в сообщении номер, который вы хотите вызвать, затем нажмите **Вызвать**.

Для сохранения сообщения на SIM-карте

Выполните шаги 1 – 3 ➡ **43 Для просмотра сообщения**; на шаге 3 выберите **Сохранить в архив**.

Для сохранения телефонного номера/адреса WAP/картинки/мультфильма/мелодии в папке **Тел. книга/Закладки/Мои картинки/Мои звуки** выделите требуемый объект, нажмите **Функции** и выберите **Сохранить**.

Передача текстового сообщения

создание и передача текстовых сообщений (SMS).

Для ввода и передачи текстового сообщения

- 1 ►  Сообщения ► Текст ► Новое сообщение
- 2 Введите текст сообщения.
- 3 ► Продолж.
- 4 ► Вкл. для запроса ответа на сообщение или
► Откл., если ответ не требуется (когда для параметра **Запрос ответа** установлено значение **Запрос парам.**).
- 5 Введите номер или выберите номер/группу в телефонной книге с помощью функции **Найти**.
- 6 Нажмите **Передать**.



Если ввод сообщения был прерван (например, входящим вызовом), выберите **Непереданные** для возврата в сообщение и завершите его передачу, продолжив с шага 3 ► **45 Передача текстового сообщения**.

Функция **Адресаты** позволяет добавить имя/номер в список группы.

Выберите **Показать отчет** в меню **Функции** для проверки состояния переданных сообщений ► **47 Запрос отчета**.

Для быстрого перехода в режим ввода текстового сообщения нажмите  в режиме ожидания.

Шаблоны текстовых сообщений

Если приходится часто передавать однотипные сообщения, такие сообщения можно сохранить в качестве шаблонов. В телефоне запрограммировано 5 шаблонов, которые можно редактировать.

Для создания шаблона

- 1 ▶  Сообщения ▶ Текст ▶ Шаблоны
▶ Новый шаблон
- 2 Введите сообщение, ▶ ОК.
- 3 На дисплее появится запрос Создать сообщение из шаблона?
▶ Да для передачи сообщения или
▶ Нет для сохранения шаблона.

Параметры текстовых сообщений



Параметры сообщений позволяют задать способ передачи сообщений, включая формат сообщений, прием отчетов о доставке и пр. Если активна функция **Запрос парам.**, параметры необходимо устанавливать для каждого передаваемого сообщения. Некоторые из этих параметров зависят от оператора сотовой сети.

Центры обслуживания

Перед передаче короткого сообщения необходимо сохранить номер центра обслуживания.

Шлюзы электронной почты

Для передачи текстового сообщения по адресу электронной почты (услуга сети) введите телефонный номер шлюза электронной почты.

Тип SMS

Укажите способ передачи сообщений: **Текст**, **Эл. почта**, **Факс**, **Голос. сообщ.** (если доступно), **Пейджер**, **ERMES**, **Запрос парам.** По умолчанию используется значение **Текст**.

Период доставки

Укажите срок хранения сообщений в центре обслуживания: 1 час, 12 часов, 1 день, 1 неделя, Макс., Запрос парам.. По умолчанию используется значение Макс. (зависит от сети).

Запрос ответа

Если необходимо получить ответ на сообщение, включите в сообщение запрос ответа.

Запрос отчета

Если вы хотите получать уведомления об успешной передаче сообщений, выберите Вкл. или Запрос парам..

Длинные сообщения

Выберите Вкл. для получения возможности передавать длинные сообщения.

Память SMS

Эта функция позволяет выяснить объем свободной памяти в телефоне и на SIM-карте.

Графические сообщения (MMS)

►  Сообщения ► Картинка

Графические сообщения, содержащие текст, картинки и звук, передаются посредством службы мультимедийных сообщений (MMS). Контакты, события календаря, аудиозаписи и заметки можно передавать в виде вложений.



Для доступа к службе MMS необходимо предварительно сохранить номер центра обслуживания, а также создать профиль WAP ► 49 Сервер сообщений и ► 79 Функции WAP.

Для создания и передачи графического сообщения

- 1 ►  Сообщения ► Картинка ► Создать новое
- 2 Выберите одну из следующих функций:
 - Картинка для перехода в меню Мои картинки.
 - Текст для ввода текста сообщения.
 - Звук для перехода в меню Мои звуки.
 - Фото с камеры для перехода в приложение Камера.

- ▶ **Аудиозапись** для записи звука.
 - ▶ **Страница** для вставки новой страницы.
- 3** ▶ **Добавить** для продолжения создания сообщения.
- 4** ▶ **Функции** для доступа к следующим функциям:
- ▶ **Передать** – передача сообщения.
 - ▶ **Просмотреть** – просмотр сообщения.
 - ▶ **Показать стр.** – просмотр страницы сообщения.
 - ▶ **Время страницы** – установка времени (в секундах), в течение которого страница отображается на дисплее принимающего устройства.
 - ▶ **Цвет фона** – выбор цвета фона.
 - ▶ **Удалить стр.** – удаление страницы.
- 5** ▶ **Функции** ▶ **Передать** и введите номер или выберите номер/группу/адрес электронной почты в телефонной книге с помощью функции **Найти**.
- 6** ▶ **Передать**



Если номер введен вручную, нажмите **Продолж.** для перехода в меню ➤ **48 Дополнительные функции передачи.**

Дополнительные функции передачи

Нажмите **Функции** перед передачей сообщения для ввода дополнительной информации, относящейся к сообщению.

▶ **Кому:** Телефонный номер или адрес электронной почты (можно выбрать в телефонной книге).

▶ **Тема:** Ввод темы сообщения (▶ **ОК** для подтверждения).

▶ **Копии:** Телефонный номер или адрес электронной почты.

▶ **Слепые копии:** Телефонный номер или адрес электронной почты.

▶ **Вложения:** Включение в сообщение своей или другой визитной карточки либо мелодии из папки **Мои звуки**.

► **Приоритет:** Высокий, Обычный или Низкий.

► **Отчет о доставке:** Включение/отключение.

► **Отчет о чтении:** Включение/отключение.

Шаблон графического сообщения

В телефоне запрограммировано 5 шаблонов, которые можно редактировать. Для изменения шаблона выберите его и нажмите **Добавить**.

Параметры графических сообщений

Параметры сообщений позволяют задать способ передачи сообщений, включая формат сообщений, прием отчетов о доставке и пр.

Период доставки

Укажите срок хранения сообщений в центре обслуживания: **1 час, 12 часов, 1 день, 1 неделя, Макс.** По умолчанию используется значение **Макс.** (зависит от сети).

Отчет о чтении

Если вы хотите получать уведомления о том, что адресат просмотрел сообщение, выберите **Вкл.**

Отчет о доставке

Если вы хотите получать уведомления об успешной передаче сообщений, выберите **Вкл.**

Ограничение приема сообщений

Телефон позволяет заблокировать прием сообщений, например, если вы не хотите получать рекламу.

Предупреждение

Выберите **Вкл.** для получения предупреждений об ошибках при передаче сообщений, например, о том, что сообщение слишком большое или что адресат не сможет просмотреть сообщение.

Сервер сообщений

Просмотр или ввод информации о сервере сообщений.

Профиль WAP





Выберите профиль WAP или создайте новый профиль WAP (функция **Создать новый**).

Состояние памяти

Эта функция позволяет выяснить объем памяти телефона, занятой графическими сообщениями.

Автоответчик

►  Сообщения ► **Голосовая почта**

-  Эта функция позволяет вызвать свой автоответчик (голосовую почту). Для быстрого доступа к автоответчику нажмите и удержите нажатой клавишу . Для сохранения номера автоответчика
- **58 Номер автоответчика.** При поступлении новых голосовых сообщений на дисплее появляется значок  или  (зависит от сети). Для прослушивания/чтения сообщения нажмите **Да**.

Электронная почта

►  Сообщения ► **Эл. почта**

-  Телефон позволяет передавать и просматривать сообщения электронной почты, используя офисный сервер электронной почты или сервер поставщика услуг Интернет (поддерживаются протоколы POP3 и IMAP4).
- Для работы с электронной почтой требуется установить определенные параметры телефона в соответствии с информацией, полученной от поставщика услуг Интернет (некоторые поставщики услуг и операторы сотовой сети не предоставляют этой услуги). Необходимые параметры можно также получить в текстовом сообщении или загрузить с Web-страницы оператора сотовой сети/поставщика услуг (получить параметры в текстовом сообщении можно с Web-сервера www.SonyEricsson.com/). Установите параметры телефона перед началом работы с электронной почтой ► **54 Параметры электронной почты.**

Прием и передача электронной почты

Эта функция позволяет быстро отправить сообщение электронной почты, сохраненное в папке **На отправку**, а также принять новые сообщения электронной почты.





Сообщения электронной почты можно будет загрузить в компьютер и после того, как они будут загружены в телефон. Удаление сообщений из сервера электронной почты возможно только с компьютера.

В зависимости от размера сообщений телефон позволяет сохранить до 6 полных сообщений электронной почты (можно загружать только заголовки ➔ **54 Установка учетной записи**).

Можно также принимать сообщения электронной почты с вложениями, которые помещаются в конец сообщений.

Для сохранения адреса отправителя выберите отправителя и нажмите **Сохранить**.

Просмотр сообщения электронной почты

- 1 ►  **Сообщения** ► **Эл. почта** ► **Прд и принять** для загрузки электронной почты в телефон.
- 2 ►  **Сообщения** ► **Эл. почта** ► **Входящие**
- 3 Для просмотра сообщения выделите его с помощью  и нажмите **Выбрать**. Нажмите **Функции** во время просмотра сообщения для доступа к меню, содержащему следующие функции: **Ответить всем**, **Отм. д/удаления**, **Отм. непрочит.** и **Копии в архив**.



Выделите адрес электронной почты или телефонный номер и выберите **Сохранить** для его сохранения.

Для ввода и передачи сообщения электронной почты

- 1 ▶  Сообщения ▶ Эл. почта ▶ Новое сообщение
- 2 Выберите одну из перечисленных ниже функций и нажмите **Изменить**.

▶ **Кому:** – введите имя и адрес электронной почты (для извлечения адреса электронной почты из телефонной книги или из принятых сообщений в папке “Входящие”

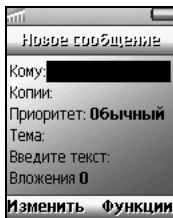

нажмите **Добавить**, затем **Найти** и выберите **Тел. книга** или **Архив**).

- ▶ **Копии:** – передача копии сообщения электронной почты другому адресату.
- ▶ **Приоритет:** – установка приоритета.
- ▶ **Тема:** – ввод темы сообщения.
- ▶ **Введите текст:** – ввод текста сообщения.
- ▶ **Вложения** – добавление картинок.

- 3 ▶ **Функции** – выберите одну из функций:

- ▶ **Передать** – передача сообщения электронной почты.

- ▶ **Прд с вложением** – вложение в сообщение картинки, сохраненной в папке **Мои картинки** (➡ **69 Мои картинки**) или загруженной из цифровой камеры через ИК-порт (➡ **66 Камера**) перед передачей. Для передачи сообщения электронной почты выберите **Передать**.

- ▶ **Сохр. на отпр.** – сохранение сообщения электронной почты в папке **На отправку**.

- ▶ **Сохр. в Черновики** – сохранение сообщения электронной почты в папке **Черновики**.

- 4 **Прд и принять** – передача сообщений электронной почты, сохраненных в папке “На отправку” (➡ **51 Прием и передача электронной почты**).

Для удаления сообщения электронной почты (протокол POP3)

- 1 ►  Сообщения ► Эл. почта ► Входящие
- 2 Выберите сообщение и нажмите **Функции**.
- 3 ► **Отм. д/удаления**.
- 4 Сообщение будет удалено при очередном подключении к серверу электронной почты (функция **Прд и принять**).

Для удаления сообщения электронной почты (протокол IMAP4)

- 1 ►  Сообщения ► Эл. почта ► Входящие
- 2 Выберите сообщение и нажмите **Функции**.
- 3 ► **Отм. д/удаления**. Сообщение будет отмечено для удаления на сервере.
- 4 ► **Очистить п/я**
- 5 Сообщение будет удалено при очередном подключении к серверу электронной почты (функция **Прд и принять**).

Архив

Для чтения сообщений электронной почты в удобное время их можно архивировать. Архивировать можно только текст, который отображается на дисплее.

Для архивирования сообщения электронной почты

- 1 Откройте сообщение электронной почты.
- 2 Убедитесь в том, что весь требуемый текст отображается на дисплее.
- 3 Поместите курсор в область текста и нажмите **Функции**.
- 4 ► **Копии в архив**
В дальнейшем текст можно найти в папке **Архив**.

Параметры электронной почты

Эта функция служит для настройки учетной записи электронной почты.

Прием параметров в текстовом сообщении

-  Параметры электронной почты можно получить в текстовом сообщении от оператора сотовой сети/поставщика услуг.

Запрос параметров с Web-сервера Sony Ericsson

- 1 Загрузите в компьютер Web-страницу www.SonyEricsson.com/ и выберите свою страну. Программа Configurator позволяет запросить передачу в телефон текстового сообщения с необходимыми параметрами.
- 2 ► Да для установки новых параметров после приема сообщения. Параметры вводятся автоматически.

Установка учетной записи

Определите учетную запись для работы с электронной почтой. Если в телефоне определено несколько учетных записей электронной почты, одну из них можно назначить для использования по умолчанию. Если не определена ни одна учетная запись, на дисплее появится запрос на создание новой учетной записи (► **54 Изменение учетной записи**).

Для определения профиля электронной почты в телефоне должна быть предварительно создана учетная запись для передачи данных
► **88 Учетные записи для передачи данных**.

Изменение учетной записи

- 1 ►  Сообщения ► Эл. почта ► Эл. почта
- 2 ► Изм. уч. запись ► Новая уч. запись
- 3 Введите название учетной записи (например, "Почта").
- 4 Нажмите **Выбрать** для ввода перечисленных ниже параметров.
 - **Подключ.** Учетная запись для передачи данных, которая будет использоваться с учетной записью электронной почты.

- ▶ **Протокол:** POP3 или IMAP4
- ▶ **Входящий сервер:** Имя или IP-адрес сервера входящей электронной почты (например, mail.server.com или 10.1.1.1.).
- ▶ **Входящий порт:** Номер порта почтового сервера. Обычно изменять стандартный номер порта 110 не требуется.
- ▶ **Почтовый ящик:** Имя пользователя учетной записи электронной почты.
- ▶ **Пароль:** Пароль учетной записи электронной почты. В некоторых случаях пароль требуется вводить при подключении к серверу.
- ▶ **Исходящий сервер:** Имя или IP-адрес сервера SMTP для исходящей электронной почты.
- ▶ **Исходящий порт:** Номер порта сервера SMTP. Обычно изменять стандартный номер порта 25 не требуется.
- ▶ **Адрес э/п:** Свой адрес электронной почты.
- ▶ **Загружать:** Прием заголовков вместе с текстом либо прием только заголовков сообщений.
- ▶ **От кого:** Свое имя.
- ▶ **Подпись:** Включение своей визитной карточки в исходящие сообщения электронной почты.
- ▶ **Копии исходящих:** Передача копий сообщений по определенному адресу электронной почты.
- ▶ **Период проверки:** Время ожидания при подключении к почтовому серверу.

5 ▶ Сохр. для подтверждения введенных данных.



При отсутствии электронной почты необходимую информацию о параметрах можно получить у оператора сотовой сети.

Чат

►  Сообщения ► Чат



В телефоне Z600 предусмотрена функция чата. Вы можете выбрать себе псевдоним (► **57 Информация оператора**), который будет отображаться на дисплее адресата при получении сообщений чата.

Начало сеанса чата

- 1 ►  Сообщения ► Чат ► Начать новый
- 2 Введите телефонный номер адресата (или нажмите **Найти** и найдите номер в телефонной книге).
- 3 Введите сообщение и нажмите **Передать**.

Прием приглашения начать сеанс чата

- 1 При поступлении приглашения начать сеанс чата подается звуковой сигнал (изменяемый пользователем (► **58 Сигнал о сообщении**)), а на дисплее в режиме ожидания отображается запрос **Сообщение чата. Прочитать?**
- 2 ► **Да** для чтения сообщения чата или
► **Нет** для отклонения приглашения.

- 3 Введите ответ на сообщение чата.
- 4 ► **Передать** для передачи сообщения чата или нажмите  для приостановки сеанса чата (►  Сообщения ► Чат ► **Возобновить** для возобновления сеанса чата).
- 5 Для завершения сеанса чата нажмите и удерживайте нажатой клавишу .



При поступлении нового сообщения чата, когда открыт другой сеанс чата, нажмите **Да** для завершения текущего и открытия нового сеанса чата.

Ввод псевдонима

- 1 ►  Сообщения ► Чат ► Псевдоним
- 2 Введите свой псевдоним (не более 11 символов) и нажмите **ОК**.

Сообщения поставщика услуг WAP

►  Сообщения ► Сообщения push

Телефон позволяет принимать от поставщика услуг сообщения двух типов: сообщения, содержащие услугу WAP или ссылку на услугу, и сообщения, содержащие значения параметров WAP, MMS и электронной почты. При поступлении нового сообщения подается специальный звуковой сигнал, а на дисплее в режиме ожидания отображается значок .

Входящие

Выберите эту папку для просмотра принятых сообщений.

Очистить входящие

Выберите эту функцию для удаления сообщений из папки “Входящие”.

Разрешить push-сообщения

Выберите **Вкл.** или **С** запросом для разрешения приема информационных сообщений поставщика услуг.

Информация оператора

►  Сообщения ► Инф. оператора

 Эта функция позволяет принимать информационные сообщения оператора (например, прогнозы погоды, сводки о местном дорожном движении и т. д.), которые передаются на все мобильные телефоны в определенной зоне сотовой сети. При поступлении сообщения оператора это сообщение автоматически выводится на дисплей. Возможность сохранения сообщений оператора не предусмотрена.

Прием

Для приема сообщений оператора выберите **Вкл.**

Список сообщений

Для ввода кода информационных сообщений выберите **Новый код.**

Информация базовой станции

 Канал информации базовой станции используется некоторыми операторами сотовых сетей для передачи сообщений абонентам, находящимся в пределах определенной зоны сети. Для активизации канала выберите **Вкл.**

Функции

►  Сообщения ► Функции

Это меню позволяет сохранить номер автоответчика и выбрать сигнал уведомления о приеме сообщений.

Номер автоответчика

Введите номер автоответчика

► 50 Автоответчик.

Сигнал о сообщении

Выберите тип сигнала: Беззвучный, Щелчки или Тональн.сигнал.



Меню “Быстрые клавиши”

Создание меню быстрого доступа.

Для упрощения и ускорения доступа к часто используемым функциям их можно поместить в меню Быстрые клавиши. Для выбора профиля ► 94 Профили.

Выбор функций для меню “Быстрые клавиши”

1 ►  Быстрые клавиши ► Настроить меню.

2 С помощью  выделите требуемую функцию и нажмите Установ. либо нажмите  для выбора функции.

3 Введите номер позиции в меню для выбранной функции и нажмите ОК.

4 Нажмите Сохр. для выхода из списка.

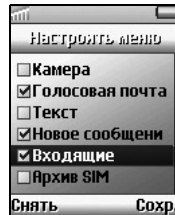

Вызовы

Функции обработки вызовов.

Непринятые вызовы



Если владелец телефона не ответил на входящий вызов, на дисплей в режиме ожидания выводится сообщение **Непринятые вызовы**; число в этом сообщении указывает количество непринятых вызовов. Нажмите **Да** для вывода номера на дисплей и **Вызвать** для отправки вызова.

Список вызовов

►  **Инф. о вызовах** ► **Список вызовов**

 Эта функция обеспечивает сохранение и быстрый доступ к 30 последним исходящим, 10 последним входящим и 10 последним непринятым вызовам. Для сохранения номера в списке вызовов необходимо, чтобы из сотовой сети передавался номер вызывающего абонента. Когда список вызовов заполнен, первый номер автоматически удаляется из списка, освобождая место для новой записи. (Работа этой функции зависит от оператора сотовой сети/поставщика услуг.)

Для отображения и вызова номера

- 1 ►  **Инф. о вызовах** ► **Список вызовов**
- 2 С помощью  выделите имя/номер, который вы хотите вызвать, и нажмите **Вызвать** для отправки вызова.



Для быстрого перехода в список вызовов нажмите **Вызовы** в режиме ожидания (для удаления всего списка ► **65 Функции**).

Дата в списке вызовов отображается в формате, установленном в меню **Время и дата** ► **95 Время и дата**.

Переадресация вызовов

►  **Инф. о вызовах** ► **Переадресация**



В некоторых случаях для активизации этой услуги необходимо обратиться к оператору сотовой сети/поставщику услуг. В других сетях доступ к этой услуге открыт автоматически.

Активизация услуги переадресации вызовов

- 1 ▶  Инф. о вызовах ▶ Переадресация
- 2 Выберите категорию вызовов и режим переадресации ➡ **60 Режимы переадресации.**
- 3 ▶ Включить
- 4 Введите телефонный номер, на который требуется переадресовать вызовы и нажмите **ОК** (или нажмите **Найти** для поиска номера в телефонной книге).
- 5 Дождитесь подтверждения сети.



На шаге 3 можно также отменить или проверить состояние режима переадресации. Ответ сети **Ошибка ввода** указывает на то, что при выполнении активизации, отмены или при проверке состояния режима переадресации возник сбой. При включенной функции **Запрет вызовов** использовать некоторые режимы услуги **Переадресация** нельзя.

Режимы переадресации

- ▶ **Голос. вызовы** – переадресация входящих вызовов при выполнении определенных условий:
 - ▶ **Голос вызовы**
Безусловная переадресация всех вызовов (сигнал вызова не подается).
 - ▶ **Если занят**
Переадресация входящих вызовов, если телефон (линия) занят.
 - ▶ **Не доступен**
Переадресация входящих вызовов, если телефон выключен или находится за пределами зоны обслуживания сотовой сети.
 - ▶ **Не отвечает**
Переадресация входящих вызовов, если вызов не принят в течение определенного времени.
- ▶ **Факс. вызовы** – переадресация всех факсимильных вызовов (сигнал вызова не подается).
- ▶ **Прдч данных** – переадресация всех вызовов в режиме передачи данных (сигнал вызова не подается).
- ▶ **Проверить все** – проверка состояния всех режимов переадресации.

Управление вызовами

▶  Инф. о вызовах ▶ Упр. вызовами

Выберите это меню для включения/настройки функций обработки вызовов.

Услуга ожидающего вызова

Если эта услуга активна, телефон тональным сигналом уведомляет о наличии ожидающего вызова, так что вы не пропустите ни одного вызова. Выберите Включить, Отменить или Состояние.

Прием вызовов

Блокировка всех входящих вызовов за исключением вызовов с определенных номеров. Отклоненные вызовы помещаются в список вызовов ➔ **59 Список вызовов.**

Включение номеров в список разрешенных для приема вызовов

- 1 ▶  Инф. о вызовах ▶ Упр. вызовами
 - ▶ Прием вызовов ▶ Разрешенные
 - ▶ Добавить новый

- 2 Выберите контакт в меню Тел. книга или Группы.



▶ Инф. о вызовах ▶ Упр. вызовами ▶ Прием вызовов
▶ Вар-ты приема для установки режима приема вызовов.

Запрет вызовов



Эта функция позволяет запретить посылку вызовов определенного типа; например, передав телефон другому лицу, можно запретить международные вызовы. Для доступа к меню **Запрет вызовов** требуется ввести пароль запрета вызовов. При включенной функции переадресации входящих вызовов использовать некоторые режимы функции **Запрет вызовов** нельзя.

▶ Все исходящие

Запрет всех исходящих вызовов, за исключением вызовов службы экстренной помощи (112 и т. д.).

▶ Исх. междунар.

Запрет всех международных вызовов.

▶ Исх. м/нар (дом)

Запрет всех исходящих международных вызовов, за исключением вызовов в свою страну.

▶ Все входящие

Запрет всех входящих вызовов.

▶ Входящие/роум.

Запрет всех входящих вызовов, когда телефон находится за пределами зоны обслуживания домашней сети (например, за границей).

- ▶ Отменить все

Отмена всех режимов запрета вызовов.

- ▶ Изменить пароль

Изменение пароля запрета вызовов.



Закрытые группы

 Использование функции “Закрытые группы” – один из способов снижения стоимости разговоров. В некоторых сетях вызовы в пределах группы оплачиваются по льготному тарифу. Телефон позволяет определить до 10 групп.

Создание группы

- 1 ▶  Инф. о вызовах ▶ Упр. вызовами
▶ Закрытые группы ▶ Изменить список
▶ Новая группа
- 2 Введите имя группы и нажмите **ОК**.
- 3 Введите индексный номер и нажмите **ОК**. (Индексный номер предоставляется оператором сотовой сети/поставщиком услуг.)

Активизация группы

- 1 ▶  Инф. о вызовах ▶ Упр. вызовами
▶ Закрытые группы ▶ Изменить список
- 2 Выберите группу.
- 3 ▶ Включить (Разрешаются только вызовы абонентов из выбранной группы.)
- 4 Нажмите  для возврата в меню **Закрытые группы**.
- 5 ▶ **Открытые вызовы** ▶ **Вкл.** для вызова абонента, не входящего в группу.

Активная панель

▶  Инф. о вызовах ▶ Упр. вызовами ▶ **Активн. панель**

Для ответа на входящий вызов и завершения вызова можно открывать и закрывать панель телефона. Выберите **Вкл./Откл.** для включения/отключения функции активной панели (по умолчанию установлено значение **Вкл.**).

Стандартный приоритет

▶  Инф. о вызовах ▶ Станд. приоритет

 Если абонентская подписка включает услугу назначения приоритета вызовов, при отправке вызова ему можно присвоить определенный приоритет. Уровни приоритета определяются оператором сотовой сети/поставщиком услуг и обычно находятся в диапазоне от 0 до 4, причем 0 соответствует наивысшему приоритету. Выберите эту функцию, чтобы выяснить доступные уровни приоритета, затем выберите уровень приоритета.

Время и стоимость

▶  Инф. о вызовах ▶ Время и стоимость

 Эта функция позволяет контролировать продолжительность телефонных разговоров, а также стоимость вызовов (как голосовых, так и в режиме передачи данных). Функция учета стоимости разговоров/передачи данных может служить дополнительным средством защиты (например, при передаче телефона другому лицу), так как для установки и изменения параметров этой функции необходимо ввести код PIN2.

Счетчики

Позволяет определить продолжительность последнего вызова, всех вызовов (входящих и исходящих) и исходящих вызовов. Для обнуления счетчика продолжительности всех вызовов/исходящих вызовов выберите Сброс счетчиков, Общее время/Длит. исходящих. Включите функцию Ежемин. сигнал для того, чтобы во время разговора телефон каждую минуту подавал тональный сигнал.

Стоимость вызовов

Телефон позволяет проверить стоимость последнего вызова, общую стоимость всех вызовов, остаток на счете, а также минимально допустимую сумму на счете.



Установка кредита и тарифа

▶  Инф. о вызовах ▶ Время и стоимость

▶ Стоим. вызовов ▶ Установ. кредит

для установки минимального количества тарифных единиц, по достижении которого телефон блокирует исходящие вызовы. Когда значение становится равным 0, отправка вызовов блокируется.

После запроса введите код PIN2, затем установите значение лимита ➡ 111 Код PIN2.

- ▶  Инф. о вызовах ▶ Время и стоимость
 - ▶ Стоим. вызовов ▶ Установить тариф
- для установки названия денежной единицы и стоимости тарифной единицы, которые должны использоваться для вычисления стоимости вызовов. Введите код PIN2 ➔ **111 Код PIN2**. Введите название денежной единицы и стоимость тарифной единицы (для ввода десятичной точки нажмите  **a/A**).



Для разблокирования отправки вызовов необходимо обнулить счетчик **Кредит** или установить значение кредита равным **Неограничен**.

Телефонные карты



- Услуга оплаты вызовов по телефонной карте позволяет оплачивать вызовы (только голосовые) со счета кредитной или телефонной карты.
- В телефоне можно сохранить номера двух телефонных карт. Номера и коды телефонных карт защищены кодом. Номера и коды предоставляется оператором сотовой сети/ поставщиком услуг.
- Для того, чтобы оплата за вызовы начислялась на кредитную или телефонную карту, необходимо включить эту услугу
- ➔ **64 Использование телефонных карт.**

Меню “Мои телефонные карты”

- 1 ▶  Инф. о вызовах ▶ Время и стоимость
▶ Телефонн. карты ▶ Мои тел. карты
- 2 Введите код блокировки телефона и нажмите **OK**.
- 3 ▶ Новая карта для ввода данных карты и выбора порядка набора номеров (сначала вызываемый номер, затем код верификации или наоборот).
или
Выделите карту, затем **Выбрать карту** для выбора карты.

Использование телефонных карт

Выберите эту функцию и введите код блокировки телефона (➔ **97 Блокировка телефона**) для включения/отключения услуги оплаты вызовов по телефонной карте.

Для отправки вызова по телефонной карте

- 1 Введите с клавиатуры телефонный номер или найдите его в телефонной книге.
- 2 Нажмите **Вызвать**.
Телефон вызовет номер доступа к серверу телефонных карт. В процессе установления соединения необходимо ввести в выбранном порядке номер вызываемого абонента и код верификации.
- 3 На дисплее появится запрос **Передать вызываемый номер?** Нажмите **Да** или дождитесь начала передачи номера и кода.

Счетчик SMS

Позволяет проверить количество переданных сообщений SMS.

Для сброса счетчика выберите **Сброс счетчика**.

Счетчики данных

Позволяет проверить объем данных, переданных при последнем соединении, и общий объем переданных данных.

Для сброса счетчиков выберите **Сброс счетчика**.

Следующий вызов

►  **Инф. о вызовах** ► Следующий вызов

Следующий входящий

Позволяет задать тип очередного входящего вызова. Значение параметра остается в силе до тех пор, пока оно не будет изменено пользователем. По умолчанию установлено значение **Голос. вызовы** (зависит от SMS-карты).

Скрыть номер/Показать номер

Телефон позволяет разрешить/запретить передачу своего номера при отправке отдельного вызова. Введите телефонный номер, который требуется вызвать, и выберите **Скрыть номер/Показать номер** (зависит от сети).



Для выбора типа следующего вызова можно также нажать **Функции** и выбрать **Скрыть номер/Показать номер** после ввода телефонного номера.

Функции

►  **Инф. о вызовах** ► **Функции**

Выберите **Очистить список** для удаления всех номеров из списка вызовов или **Регистрация выз.** для включения/отключения функции регистрации вызовов.



Камера

Использование встроенной камеры.

В телефон встроена цифровая камера, которая позволяет фотографировать, сохранять и просматривать фотографии, а также передавать их по электронной почте или в сообщениях MMS.

- Для передачи фотографий по электронной почте или в графических сообщениях требуется доступ к соответствующим услугам сети ➤ **50 Электронная почта,** ➤ **47 Графические сообщения (MMS).** Для приема и отображения фотографий телефон, в который они передаются, должен поддерживать передачу данных и прием сообщений MMS.



Отснятые фотографии можно использовать в качестве экранной заставки или фона дисплея (➤ **93 Экранная заставка,** ➤ **93 Фоновый рисунок**), а также сохранять их вместе с контактами в телефонной книге – в этом случае фотография появляется на дисплее при поступлении вызова от соответствующего абонента ➤ **39 Добавление картинки в контакт.**

Функции

Нажмите **Функции** при включенной камере для доступа к перечисленным ниже функциям.

- ▶ **Мои картинки** – просмотр всех фотографий.
- ▶ **Размер** – установка формата фотографий.
- ▶ **Ночной режим** – фотосъемка в условиях недостаточной освещенности.
- ▶ **Эффекты** – выбор различных эффектов для применения к фотографии.
- ▶ **Имя по умолчанию** – ввод названия фотографии.
- ▶ **Автотаймер** – для выполнения фотосъемки спустя несколько секунд после нажатия клавиши камеры.

Фотосъемка

Предусмотрено несколько способов фотосъемки.

Фотосъемка из меню “Камера”

- 1 ▶  Камера
- 2 Держите телефон, как показано на рисунке. На дисплее телефона отображается объект съемки.
- 3 ▶ Снять для съемки фотографии.

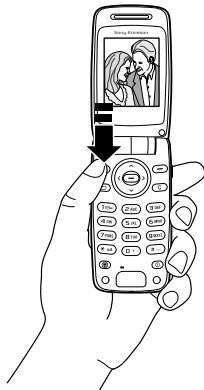

Фотосъемка с помощью клавиши камеры

Для включения камеры нажмите клавишу камеры, расположенную на боковой стороне телефона. Держите телефон, как показано на рисунке. На дисплее телефона отображается объект съемки. Для съемки фотографии нажмите клавишу камеры еще раз.

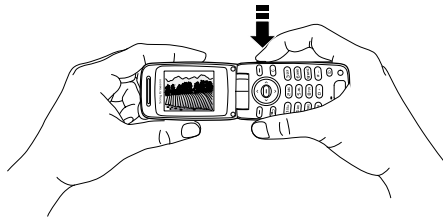



Не снимайте против солнца: это опасно для глаз, может стать причиной повреждения телефона и вызвать искажение цветопередачи на фотографии.

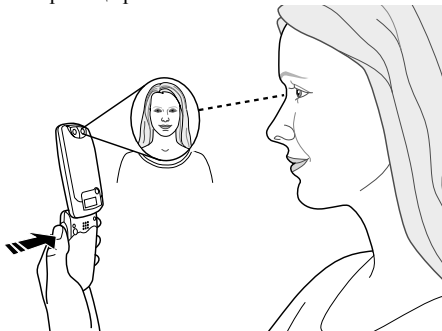

Съемка автопортрета

Вы можете сфотографировать и себя самого. Держите телефон, как показано на рисунке. Вы увидите свое отражение в предусмотренном для этого зеркале. Для включения камеры нажмите клавишу камеры, расположенную на боковой стороне телефона. Для съемки фотографии нажмите клавишу камеры еще раз.



Для съемки серии фотографий нажимайте клавишу .

Для изменения яркости фотографии служат клавиши  и .

Для увеличения изображения нажмите ; нажмите  еще раз для уменьшения изображения.

Сохранение и удаление фотографий

После съемки фотографии нажмите  для ее сохранения в папке **Мои картинки** ➔ **69 Мои картинки**. Если на дисплее отображается сообщение **Память заполнена**, сохранение картинок невозможно – удалите ненужные картинки из памяти телефона.

Передача фотографии

- 1 ▶  Камера
- 2 Выполните фотосъемку.
- 3 ▶ **Передать** и создайте графическое сообщение ➔ **47 Графические сообщения (MMS)**.

Картинки и звуки

Выбор, создание, запись аудиоклипов и картинок.

Меню **Картинки и звуки** содержит различные функции для работы со звуком и картинками.

Мои картинки

►  Картинки и звуки ► Мои картинки

Все картинки и мультфильмы сохраняются в папке **Мои картинки**. Картинки можно добавлять, редактировать и удалять.

Количество картинок, которые можно сохранить в памяти телефона, зависит от размера картинок. Поддерживаются файлы типов GIF, JPEG и WBMP.

Для просмотра картинок нажмите **Просмотреть**.

Редактирование и сохранение картинки

1 ►  Картинки и звуки ► Мои картинки

2 Выделите требуемую картинку и нажмите **Функции**.

3 ► **Изменить** для редактирования картинки.
 ► **70 Графический редактор**.

4 ► **Функции** еще раз и выберите **Сохранить** картинку для сохранения картинки в папке **Мои картинки**.



При редактировании фотографии, полученной с камеры телефона, выберите формат картинки 120 x 160.

Обмен картинками

Телефон позволяет принимать и передавать картинки по каналу связи Bluetooth, через ИК-порт, в графических сообщениях и по электронной почте. Дополнительная информация о передаче картинок в сообщениях ► **43 Сообщения**. Сохранив в телефонной книге адрес электронной почты Web-альбома, можно посылать по этому адресу картинки в виде вложений для сохранения в своем альбоме.

Передача картинки

1 ►  Картинки и звуки ► Мои картинки



2 Выделите картинку, которую вы хотите передать, и нажмите **Функции**.

- 3** ▶ Передать и выберите способ передачи: Как сообщ. MMS, Как сообщ. э/п, Через Bluetooth или Через ИК-порт.

 Передача материалов, охраняемых законом об авторских правах, запрещена.

Прием и сохранение картинки

- 1** ▶  Связь ▶ Bluetooth/ИК-порт ▶ Включить или
▶ Функции ▶ Вкл. Bluetooth/Вкл. ИК-порт в режиме ожидания.
- 2** ▶ Сохранить (после приема картинки).
Картинка сохраняется в папке Мои картинки.

 Получив графическое сообщение, выделите картинку с помощью  и нажмите Сохр. для ее сохранения.

Ссылки – картинки

- ▶  Картинки и звуки ▶ Ссылки – картинки
Выберите эту функцию для загрузки картинки
➡ 85 Загрузка объектов.





Графический редактор

▶  Картинки и звуки ▶ Графич. редактор
Телефон позволяет создавать собственные картинки.









Как нарисовать картинку

- 1** ▶  Картинки и звуки ▶ Графич. редактор
- 2** Выберите тип.
- 3** Выберите Инструм, затем требуемую графическую функцию.
- 4** Назначение клавиш в режиме создания или редактирования картинок:

Клавиша Назначение

	перемещение курсора вверх и влево
	перемещение курсора вверх
	перемещение курсора вверх и вправо
	перемещение курсора влево
	активизация текущего графического инструмента

Клавиша Назначение

	перемещение курсора вправо
	перемещение курсора вниз и влево
	перемещение курсора вниз
	перемещение курсора вниз и вправо
Функции	сохранение, просмотр, выбор существующей или создание новой картинки
	выход из графического редактора (нажмите и удерживайте нажатой)
	отмена последнего действия
	выбор инструмента
	выбор цвета

Темы дисплея

►  Картинки и звуки ► Темы

Эта функция позволяет изменить внешний вид дисплея. В телефоне запрограммировано несколько тем дисплея. Удаление некоторых тем не предусмотрено, но возможна загрузка в телефон новых тем.

Нажмите **Функции** для доступа к меню, которое содержит следующие функции: **Передать**, **Удалить**, **Переименовать**, **Сведения о теме** и **Сост. памяти**.

Ссылки – темы

►  Картинки и звуки ► Ссылки – темы

Выберите эту функцию для загрузки темы дисплея ► **85 Загрузка объектов**.
Дополнительную информацию можно найти в сети Интернет по адресу www.SonyEricsson.com или wap.SonyEricsson.com.

Передача темы дисплея

Выполните шаги 1 – 3 ► **69 Передача картинки**; на шаге 1 выберите **Темы**.

Прием и сохранение темы дисплея

► **70 Прием и сохранение картинки**.
Тема дисплея сохраняется в папке **Темы**.

Мои звуки

►  Картинки и звуки ► Мои звуки

Выберите Мои звуки для доступа к списку мелодий, которые можно прослушивать, передавать и переименовывать.

Для прослушивания звукового фрагмента

1 ►  Картинки и звуки ► Мои звуки

2 Выделите звуковой фрагмент, который вы хотите прослушать, и нажмите Воспроизвести.

Передача звукового фрагмента

1 ►  Картинки и звуки ► Мои звуки

2 Выделите звуковой фрагмент, который вы хотите передать.

3 ► Функции ► Передать

4 Выберите способ передачи.

Прием звуковых фрагментов

► 70 Прием и сохранение картинки.

Звуковой фрагмент сохраняется в папке Мои звуки.

Удаление и переименование звуковых фрагментов

Выполните шаги 1 – 3 ► 72 Передача звукового фрагмента; на шаге 3 выберите Удалить или Переименовать.

Ссылки – звуки

►  Картинки и звуки ► Ссылки – звуки

Выберите эту функцию для загрузки звуковых фрагментов (например, мелодий сигнала вызова) ► 85 Загрузка объектов.

Композитор

►  Картинки и звуки ► Композитор

Создайте свою собственную мелодию.

Создание мелодии

1 ►  Картинки и звуки ► Композитор

2 Выберите один из четырех запрограммированных музыкальных блоков для вставки.

3 Скопируйте и вставьте эти блоки для создания своей мелодии.

4 ► Функции для воспроизведения мелодии и доступа к другим функциям.



На шаге 4 выберите Сохр. мелодию для сохранения мелодии в папке Мои звуки.

Диктофон

►  Картинки и звуки ► Диктофон

Запись и воспроизведение голосовых памяток и телефонных разговоров ► **95 Управление голосом.**

Запись звука

- 1 ►  Картинки и звуки ► Диктофон
- 2 Во время записи на дисплей выводится сообщение **Аудиозапись** и продолжительность текущей записи.
- 3 ► **Стоп** для остановки записи. Запись останавливается автоматически при поступлении входящего вызова или при завершении вызова. (Записанный звуковой фрагмент сохраняется в папке **Мои звуки.**)



Владелец телефона несет ответственность за соблюдение конфиденциальности при записи телефонных разговоров.
Перед началом записи необходимо получить разрешение собеседника.



Связь и передача информации

WAP, Bluetooth, синхронизация данных и пр.

Интерактивные услуги

►  Связь ► Интеракт. услуги



Интерактивные услуги – это способ, позволяющий оператору сотовой сети предоставлять дополнительные услуги (зависящие от сети), которые не зависят от модели и изготовителя сотового телефона. SIM-карта, поддерживающая интерактивные услуги, работает так же, как и обычная SIM-карта. При установке в телефон SIM-карты и включении телефона оператор сотовой сети может выполнить загрузку данных на SIM-карту. После первоначальной загрузки данных и перезапуска телефона в меню появится новое подменю. Выберите эту функцию для перехода в новую систему меню.

SAT (Пакет услуг на SIM-карте)

-  При наличии доступа к специальным услугам сети (SAT) в главном меню присутствует меню SAT. Это меню определяется оператором сотовой сети и в некоторых сетях не поддерживается.

Bluetooth™

►  Связь ► Bluetooth

В телефон Z600 встроена функция беспроводной связи Bluetooth™, которая поддерживает следующие приложения:

- Удаленное подключение по коммутируемым сетям
- Компьютерные приложения
- Обмен объектами
 ► **75 Обмен объектами**
- Минигарнитура Bluetooth
 ► **26 Минигарнитура Bluetooth**

 Перед использованием Bluetooth убедитесь в том, что применение этой технологии не подпадает под местные административные требования или ограничения.

Перед началом работы

Для синхронизации с компьютером и просмотра сети Интернет необходимо также загрузить программное обеспечение с Web-страницы Sony Ericsson (www.SonyEricsson.com/support/) и установить его на компьютер. Устройство не нужно добавлять в список “Мои устройства” при передаче данных, а также при использовании игр.

Включить

Это меню служит для включения/отключения функции Bluetooth.

Для включения/отключения функции Bluetooth можно также в режиме ожидания нажать **Еще** и выбрать **Вкл. Bluetooth/Откл. Bluetooth**.

Мои устройства

Для установления соединения с другим устройством Bluetooth необходимо добавить это устройство в список “Мои устройства”.

Добавление устройства в список “Мои устройства” телефона

- 1 ▶  Связь ▶ Bluetooth ▶ Мои устройства
- 2 ▶ Новое устройство для поиска доступных устройств всех типов или
▶ **Функции** для поиска устройств определенного типа. Дождитесь установления соединения с удаленными устройствами.
- 3 На дисплее отображается сообщение **Выполняется поиск.**
(Если в течение 3 минут не поступит ни одного запроса на соединение, телефон вернется в меню **Мои устройства**.)
- 4 На дисплей выводятся имена доступных устройств, например, Компьютер, Карманный компьютер, Мобильный телефон, Минигарнитура или Другое.
- 5 Введите код доступа устройства (не более 16 цифр) в телефоне и, например, в компьютере. (Если код доступа не был предоставлен при покупке устройства Bluetooth, потребуется создать новый код доступа.)

- 6 ▶  Связь ▶ Bluetooth ▶ Мои устройства, выберите устройство из списка и нажмите **Функции** для доступа к меню функций.



Для получения устойчивой связи рекомендуется, чтобы телефон и другое устройство Bluetooth находились на расстоянии не более 10 м. Соединение можно закрыть в любое время, нажав **Отменить**.
Когда функция Bluetooth включена, на дисплее отображается значок .

Обмен объектами

Телефон позволяет обмениваться объектами с другими устройствами Bluetooth, поддерживающими профиль передачи объектов. Можно передавать/принимать объекты следующих типов:

- Визитные карточки или контакты из телефонной книги ➤ **38 Передача своей визитной карточки**, ➤ **37 Передача контакта**.
- Обзор/события/задания календаря ➤ **100 Дополнительные операции**.
- Картинки ➤ **68 Передача фотографии**, темы дисплея ➤ **71 Передача темы дисплея**.

Передача объекта

- 1** Выберите объект, который требуется передать, (например, ➔ **38 Передача своей визитной карточки**), затем выберите канал передачи Bluetooth.
- 2** На дисплее появится список доступных приемников.
- 3** Выберите устройство для передачи объекта.



Если список принимающих устройств пуст, автоматически начнется поиск устройств.

- 4** На дисплее появится сообщение **Выполняется соединение/Выполняется передача...**

Прием объекта

- 1** В режиме ожидания нажмите **Еще** и выберите **Вкл. Bluetooth** или **Вкл. ИК-порт**.
- 2** На дисплее появятся сведения об объекте/устройстве.
- 3**
 - ▶ **Да** для сохранения объекта или
 - ▶ **Нет** для отклонения принятого объекта (если выбор не сделан в течение трех минут, объект автоматически удаляется).

Минигарнитура

Эта функция позволяет добавить минигарнитуру Bluetooth в список устройств телефона и/или выбрать способ передачи звука.

Добавление минигарнитуры Bluetooth

- 1 ▶  Связь ▶ Bluetooth ▶ Handsfree
- 2 На дисплее появятся запрос **Добавить устройство handsfree для работы с телефоном?**
- 3 ▶ Да для добавления устройства или
▶ Нет для отмены операции.



При подсоединении к телефону проводной минигарнитуры или автомобильного комплекта громкой связи минигарнитура Bluetooth автоматически отключается.

Когда минигарнитура активна, на дисплее отображается значок .

Дополнительная информация приведена в руководстве по эксплуатации минигарнитуры Bluetooth.

Выбор способа передачи звука

- 1 ▶  Связь ▶ Bluetooth ▶ Handsfree
▶ Текущий вызов
- 2 Выберите одну из следующих функций:
Телефон или **Запрос всегда**.

Функции

Меню содержит следующие функции:

- ▶ **Доступ к тлф** – выбор режима доступности телефона другим устройствам Bluetooth. Выберите **Доступен/Не доступен** для того, чтобы открыть телефон для других устройств или скрыть его.
- ▶ **Имя телефона** – выбор имени для телефона. Это имя выводится в списке в других устройствах при подключении к телефону. Имя телефона используется также для связи через ИК-порт.
- ▶ **Услуги телефона** – отображение списка поддерживаемых услуг.

ИК-порт

►  Связь ► ИК-порт

Встроенный инфракрасный (ИК) порт телефона предназначен для передачи данных между телефоном и компьютером или другим устройством, снабженным ИК-портом.

Включение ИК-порта

1 ►  Связь ► ИК-порт

2 ► Вкл. для включения ИК-порта или
► 10 мин для включения ИК-порта только на 10 минут.



Для отключения ИК-порта выберите Откл. на шаге 2.

Для включения ИК-порта можно также в режиме ожидания нажать Еще и выбрать Вкл. ИК-порт.

Установка соединения между двумя устройствами

1 Расположите телефон как показано на рисунке. ИК-порт телефона должен быть направлен в сторону ИК-порта другого устройства. При подключении к компьютеру включите ИК-порт компьютера.

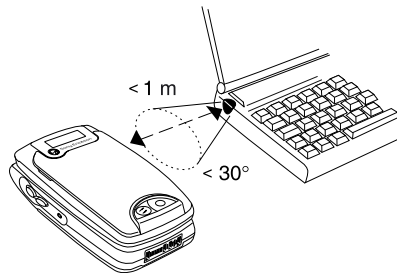

2 Телефон устанавливает соединение с другим устройством.

Функции WAP

►  Связь ► Функции WAP

WAP (Протокол беспроводных приложений) позволяет получить доступ к различной полезной информации.

 Для доступа к услугам WAP необходимо зарегистрироваться у оператора сотовой сети/поставщика услуг; кроме того, абонентская подписка должна предусматривать предоставление соответствующих услуг. В некоторых случаях регистрация выполняется автоматически.

После регистрации у оператора сотовой сети/поставщика услуг вам будут предоставлены специальные настройки, необходимые для доступа к услугам WAP. Необходимые параметры можно также получить в текстовом сообщении или загрузить с Web-страницы оператора сотовой сети/поставщика услуг (► **54 Прием параметров в текстовом сообщении**); кроме того, получить параметры в текстовом сообщении можно с Web-сервера www.SonyEricsson.com/.



В качестве дополнительного средства защиты для изменения настроек браузера может потребоваться ввод защитного кода ► **82 Защита**.

Браузер позволяет просматривать страницы наиболее распространенных форматов на WAP- и Web-узлах (WML и HTML), а также на узлах iMode (сHTML).

Во время сеанса просмотра мобильных ресурсов в сети Интернет посылка телефонных вызовов невозможна.

Перед началом работы

Для доступа к услугам WAP через поставщика услуг WAP необходимо создать специальную учетную запись WAP и профиль WAP ► **80 Прием параметров в текстовом сообщении** или ► **80 Ввод параметров профиля вручную**.

Прием параметров в текстовом сообщении

-  Параметры WAP можно получить в текстовом сообщении от оператора сотовой сети/ поставщика услуг ➔ **54 Запрос параметров с Web-сервера Sony Ericsson.**

Профиль WAP

Значения параметров, полученные от оператора сотовой сети/поставщика услуг, можно ввести (или изменить) вручную. Для определения профиля WAP в телефоне должна быть предварительно создана учетная запись для передачи данных ➔ **88 Учетные записи для передачи данных.**

Ввод параметров профиля вручную

- 1 ▶  Связь ▶ Функции WAP ▶ Профили WAP ▶ Новый профиль
- 2 Введите имя профиля и нажмите ОК.
- 3 ▶ Подключ. через ▶ Изменить
- 4 ▶ Новая уч. запись и выберите тип учетной записи (GSM или GPRS).

5 Введите значения следующих параметров:

▶ Имя:	Название учетной записи для передачи данных.
▶ Тел. номер: или ▶ Имя точки доступа:	Телефонный номер поставщика услуг Интернет или адрес внешней сети передачи данных, к которой выполняется подключение (адрес IP или текстовая строка).
▶ Имя пользователя:	Имя пользователя для регистрации во внешней сети передачи данных.
▶ Пароль:	Пароль для регистрации во внешней сети передачи данных.

- 6 ▶ Сохр. для сохранения новой учетной записи.
- 7 Выберите новую учетную запись.

- 8 ▶ Адрес IP: ▶ Изменить
- 9 Введите IP-адрес шлюза и нажмите ОК.
- 10 ▶ Сохр. для сохранения нового профиля.



Изменение параметров учетной записи для передачи данных ➡ 88 Учетные записи для передачи данных.

Изменение параметров профиля

- 1 ▶  Связь ▶ Функции WAP
▶ Профили WAP и выделите профиль, параметры которого требуется изменить.
- 2 ▶ Изменить для доступа к следующим функциям: Переименовать, Подключ. через, Адрес IP:, Доп. операции и Удалить.

Меню “Доп. операции” позволяет установить следующие параметры:

- | | |
|----------------------|---|
| ▶ Изм. дом. стр.: | Ввод адреса страницы WAP, которая будет домашней страницей. |
| ▶ 2-я учетн. запись: | Выбор второй учетной записи для передачи данных в случае сбоя соединения с помощью первой учетной записи. |
| ▶ Имя пользователя: | Ввод имени пользователя для подключения к шлюзу WAP. |
| ▶ Пароль: | Ввод пароля для подключения к шлюзу WAP. |
| ▶ Защита: | Включение/отключение защиты соединения. |
| ▶ Загр. изображ.: | Загрузка изображений при просмотре страниц WAP. |

Защита

В телефоне предусмотрена возможность просмотра страниц WAP в защищенном режиме. Эта функция обеспечивает защиту данных, передаваемых между телефоном и шлюзом WAP.

Для установления защищенного соединения при использовании определенных услуг WAP (например, банковские услуги или Интернет-магазины) в памяти телефона должны находиться специальные сертификаты.

Предусмотрены следующие варианты:

► **Сертификаты:**

Выберите из списка удостоверенный сертификат. Удостоверенные сертификаты можно загрузить с Web-сервера www.SonyEricsson.com/.

► **Сертиф. польз.:**

Просмотрите сертификаты, сохраненные в телефоне.

► **Контракты:**

Телефон позволяет подписывать контракты путем ввода кода PIN цифровой подписи. Сертификат, используемый для выполнения цифровой подписи, позволяет идентифицировать лицо, подписавшее контракт, по его

секретному ключу. Информация обо всех транзакциях (подписанных контрактах), имевших место во время сеанса, сохраняется в памяти телефона. Выберите **Контракты** для просмотра контрактов.

► **Блокировка:**

Защитный модуль находится на SIM-карте (если соответствующие услуги предоставляются оператором сотовой сети/поставщиком услуг). Он содержит сертификаты и секретные ключи. Для доступа к информации в защитном модуле требуется специальный код PIN; телефон запрашивает этот код при каждом установлении защищенного соединения.

► **Блокир. доступа** – введите код PIN защитного модуля и код PIN подписи.

► **Защита** – если эта функция активна, при каждом включении телефона выполняется проверка кода PIN.

► **Изменить PIN** – введите или измените код PIN защитного модуля и код PIN подписи.

Файлы cookies

- ▶ Разреш. cookies для разрешения приема файлов cookies.
- ▶ Удалить cookies для удаления файлов cookies, что обеспечивает дополнительную безопасность и защиту от ошибок Web-узлов. Рекомендуется удалять всю конфиденциальную информацию, сохраненную при доступе к услугам WAP. Это позволит исключить несанкционированный доступ к информации, если телефон оставлен без присмотра, а также в случае утраты или кражи.



Пароли

Включите/отключите эту функцию для сохранения/запрета сохранения паролей. Для сохранения или удаления паролей выберите **Запомнить пароли** или **Очистить пароли**.

Очистить кэш

Очистка кэш-памяти телефона.

WAP-браузер

- 1 ▶  Связь ▶ Функции WAP ▶ Профили WAP
- 2 Выберите профиль, который вы хотите использовать. Телефон автоматически вернется в меню **Функции WAP**.
- 3 ▶  Интернет-услуги или нажмите . После завершения загрузки WAP-страницы в телефон нажмите **Функции** и выберите один из вариантов:
 - Выберите название домашней страницы (например, SonyEricsson).
 - Выберите **Закладки** для загрузки страницы, помеченной закладкой.
 - Выберите **Адрес**, чтобы ввести новый адрес WAP, или выберите один из десяти введенных ранее адресов.
- 4 ▶ **Функции** ▶ **Выйти** для выхода из меню WAP-браузера.



При вводе адреса WAP вводить стандартный префикс http:// не нужно.

Закладки

В памяти телефона можно сохранить до 25 закладок (в алфавитном порядке). Не сохраняйте пароли доступа к критически важным узлам, например, к банковским системам. При сохранении пароля возрастает вероятность несанкционированного использования телефона и ресурсов в сети Интернет.

Выберите **Новая закладка** и введите с клавиатуры название и адрес. Нажмите **OK** для сохранения введенных данных.

Использование закладок

- 1 ►  Интернет-услуги ► Функции ► Закладки
- 2 Выделите закладку.
- 3 ► Функции и выберите одну из функций:
 - **На закладку** – переход на помеченную закладкой WAP-страницу.
 - **Изменить** – изменение названия и/или адреса.
 - **Удалить** – удаление закладки.
 - **Передать в SMS** – передача текстового сообщения со ссылкой на WAP-страницу.

► **Передать** – передача ссылки на текущую WAP-страницу в другой телефон по каналу связи Bluetooth или через ИК-порт.

► **Уст. дом. стр.** – установка текущей WAP-страницы в качестве домашней страницы.

Во время просмотра страниц в сети Интернет

► Функции для доступа во время просмотра страниц к следующим функциям:

- **Название:** Переход на домашнюю страницу текущего профиля/доступ к странице, адрес которой выбран по умолчанию.
- **Закладки:** Добавление текущей страницы в список закладок или просмотр списка закладок текущего профиля.
- **Адрес:** Ввод адреса WAP с клавиатуры.
- **Сохранить картинку:** Сохранение картинки со страницы.

- ▶ **Передать в SMS:** Передача в другой телефон текстового сообщения со ссылкой на текущую WAP-страницу.
- ▶ **Передать ссылку:** Передача ссылки в другой телефон по каналу связи Bluetooth или через ИК-порт.
- ▶ **Перезагрузить:** Обновление содержимого WAP-страницы.
- ▶ **Выйти:** Завершение соединения и возврат в режим ожидания.
- ▶ **Состояние:** Отображение текущего состояния соединения (используемый профиль, тип доступа, продолжительность сеанса, скорость передачи данных, состояние защиты, адрес).
- ▶ **Уст. дом. стр.:** Установка текущей страницы в качестве домашней страницы профиля WAP.



Если во время сеанса выбрать адрес электронной почты, по этому адресу можно передать текстовое сообщение.

Загрузка

С узлов Интернет и/или WAP можно загружать картинки, темы, игры и мелодии.

Загрузка объектов

- 1 Откройте WAP-браузер и перейдите на страницу, содержащую загружаемые объекты.
- 2 Для начала загрузки выберите ссылку на странице Интернет/WAP. Телефон автоматически начинает процедуру установки нового загруженного объекта.

Синхронизация

►  Связь ► Синхронизация

Телефон позволяет синхронизировать календарь и телефонную книгу с аналогичными программами на персональном или карманном компьютере, в другом мобильном телефоне, а также в сети Интернет. Перед началом синхронизации необходимо установить параметры удаленной синхронизации ► **86 Установка параметров удаленной синхронизации.**

Синхронизация данных с другими устройствами

После установки на компьютер программного обеспечения синхронизации, загруженного с Web-узла Sony Ericsson (www.SonyEricsson.com/support/), данные в телефоне можно синхронизировать с данными в компьютере. Ход выполнения синхронизации отображается в строке состояния. Если телефон соединяется с компьютером с помощью кабеля, процесс синхронизации начинается сразу же после подключения кабеля. Дополнительную информацию можно найти в интерактивной справке программного обеспечения синхронизации.



Интернет-синхронизация

Функция WAP позволяет синхронизировать контакты, события и задания календаря мобильного телефона с данными аналогичных программ в сети Интернет ► **79 Функции WAP.**



Для использования этих программ в сети Интернет требуется имя пользователя, пароль и адреса различных программ. В телефоне должен быть создан профиль WAP.

Установка параметров удаленной синхронизации

- 1 ►  Связь ► Синхронизация ► Функции ► Настр.удал.синхр.
- 2 ► Регистрация и
 - Профили WAP для выбора профиля WAP или создания нового профиля (если профили еще не определены).
 - Сервер синхр. для ввода имени пользователя, пароля и адреса сервера.
- 3 Нажмите  для возврата в меню Настр.удал.синхр.

- 4 ▶ Приложения ▶ Тел. книга или ▶ Календарь и введите адрес базы данных, имя пользователя и пароль.
- 5 Дважды нажмите  для возврата в меню Функции.
- 6 ▶ Звуки для включения (отключения) сигнала о возникновении ошибки или об окончании синхронизации.

Удаленная синхронизация

Запуск процедуры синхронизации:

- ▶ Начать для запуска удаленной синхронизации.
- ▶ Приложения для выбора приложения для синхронизации.

Сети GSM

▶  Связь ▶ Сети GSM

Автоматический выбор сети при включении телефона или выбор сети вручную из списка доступных сетей.

Новый поиск

Поиск доступных сотовых сетей.

Выбрать сеть

Выбор сотовой сети из списка доступных сетей.

Режим поиска

Выбор режима поиска сети: Автомат или Вручную.

Предпочтительные сети

Редактирование списка приоритетов автоматического выбора сети. Эта функция может быть полезна, например, для установки последовательности выбора операторов в режиме роуминга. Выберите одну из следующих функций:

- ▶ Новая сеть – добавление в список нового оператора сотовой сети.

Связь и передача информации

- ▶ Изм. приоритет – установка приоритета сотовой сети (выберите сеть из списка).
- ▶ Полное имя – отображение полного названия оператора сотовой сети.
- ▶ Удалить – удаление сети из списка.

Передача данных

▶  Связь ▶ Передача данных

Для доступа к серверу в сети Интернет через поставщика услуг необходимо, чтобы в телефоне была создана учетная запись для передачи данных.

Учетные записи для передачи данных

Телефон позволяет сохранить несколько учетных записей, содержащих различные параметры для разных целей. Основным параметром учетной записи является способ соединения (GSM/GPRS).

В телефоне можно создать новую учетную запись для передачи данных или изменить существующую учетную запись.

Дополнительную информацию об оплате можно получить у оператора сотовой сети.

Создание новой учетной записи для передачи данных

- 1 ▶  Связь ▶ Передача данных ▶ Учетные записи
- 2 ▶ Новая уч. запись ▶ Добавить
- 3 ▶ Данные GPRS или ▶ Данные GSM
- 4 Введите имя.
- 5 Введите Имя точки доступа:/Тел. номер;, Имя пользователя и Пароль (подробная информация ➡ 88 Изменение параметров учетной записи для передачи данных).
- 6 ▶ Сохр. для сохранения новой учетной записи.

Изменение параметров учетной записи для передачи данных

- 1 ▶  Связь ▶ Передача данных ▶ Учетные записи
- 2 Выберите учетную запись для передачи данных.
- 3 ▶ Изменить

4 Введите значения следующих параметров:

- ▶ **Тел. номер:** (только GSM) Телефонный номер поставщика услуг Интернет.
- ▶ **Имя точки доступа:** (только GPRS) Адрес внешней сети передачи данных, к которой выполняется подключение (адрес IP или текстовая строка).
- ▶ **Имя пользователя:** Имя пользователя для регистрации во внешней сети передачи данных.
- ▶ **Пароль:** Пароль для регистрации во внешней сети передачи данных.
- ▶ **Запрос пароля:** Если эта функция включена, пароль запрашивается каждый раз при регистрации во внешней сети передачи данных.
- ▶ **Скорость передачи данных:** (только GSM) Скорость передачи данных.

- ▶ **Тип набора:** (только GSM) Аналоговое соединение или соединение ISDN.
- ▶ **Разреш. вызовы:** (только GPRS) Разрешение/запрет телефонных вызовов во время сеанса GPRS.
- ▶ **Адрес IP:** (только GPRS) Адрес IP, используемый для связи с сетью. (Если этот параметр не определен, сеть предоставляет временный адрес IP.)
- ▶ **Адрес DNS:** (только GPRS) Адрес IP сервера DSN.
- ▶ **Доп. настройки:** (только GPRS) Необязательные параметры (дополнительную информацию о значениях параметров можно получить у оператора сотовой сети).

5 Повторите шаг 4 для других параметров. Для удаления учетной записи нажмите .

Предпочтительное обслуживание

Выберите предпочтительный способ передачи данных : **GPRS** и **GSM** или **Только GSM**.

Передача SMS

Выберите канал передачи сообщений SMS: **GSM** или **GPRS**.

Прием и передача факсимильных сообщений и данных

Для того, чтобы передать факсимильное сообщение или данные, необходимо подключить телефон к компьютеру и затем запустить соответствующую программу.

Прием факсимильных сообщений и данных



Последовательность приема факсимильных сообщений и данных зависит от используемой сотовой сети и от условий абонентской подписки. Если абонентская подписка предусматривает отдельные номера для голосовых вызовов и вызовов в формате данных, телефон автоматически распознает тип вызова.

Прием факсимильных сообщений и данных (раздельные номера)

- 1 Подключите телефон к компьютеру.
- 2 Ответьте на вызов из соответствующей программы (если программа не отвечает автоматически).
Ответ на входящий факсимильный вызов или вызов в формате данных нажатием клавиши **Да** не предусмотрен.



Аксессуары

►  Связь ► Аксессуары

Просмотр списка аксессуаров, подключенных к телефону в данный момент.

Ссылка на страницу оператора

Переход на страницы, заданные оператором сотовой сети.

-  Это меню обеспечивает быстрый переход на страницы, заданные оператором сотовой сети. Выберите это меню или нажмите  для перехода на страницу оператора или для загрузки мелодий, картинок и т. д.

Интернет-услуги

Доступ к интерактивной Web-странице.

Выберите это меню для доступа к интерактивным Web-страницам.



Настройки

Настройка параметров телефона.

Звуки/сигналы

► Настройки ► Звуки/сигналы

Настройка звуковых сигналов, например, сигнала вызова и различных предупреждающих сигналов.

Громкость звонка

Выберите один из 6 уровней громкости.



Для включения/отключения сигнала вызова (не относится к сигналам будильника и таймера) нажмите и удерживайте нажатой клавишу **(C)** в режиме ожидания или нажмите **Функции** и выберите **Вкл. беззвучн./Откл. беззвучный**. При отключенном сигнале вызова на дисплее отображается значок .

Нарастающий сигнал вызова

При выборе значения **Вкл. громкость сигнала вызова** будет ступенчато увеличиваться от минимального до максимального значения.

Сигналы вызова

Выберите одну из мелодий сигнала вызова. Для загрузки сигнала вызова ► **85 Загрузка объектов**.



Если абонентская подписка включает обслуживание второй линии, можно установить различные сигналы вызова для двух линий. При этом вместо текста **Голос. вызовы** на дисплее выводится **Линия 1** или **Линия 2**. Если абонентская подписка включает услугу определения номера вызывающего абонента (CLI), можно назначить персональные сигналы вызова для десяти абонентов (зависит от сети) ► **39 Персональные сигналы вызова**.

Ссылки – мелодии

Выберите эту функцию для загрузки мелодий сигнала вызова ► **85 Загрузка объектов**.

Вибровывоз

Выберите **Вкл.**, **Откл.** или **Вкл. (беззв.)**.

Сигнал будильника

Выберите сигнал будильника из списка сигналов.

Сигнал о сообщении

Выберите сигнал о приеме сообщения из списка сигналов.

Звук клавиш

Выберите **Беззвучный** или **Тональн.сигнал**.

Ежеминутный сигнал

Включите функцию **Ежемин. сигнал**, чтобы во время телефонного разговора через каждую минуту подавался тональный сигнал.

Дисплей

►  **Настройки** ► **Дисплей**

Настройка параметров, определяющих внешний вид дисплея (фоновый рисунок, экранная заставка, подсветка и т. д.).

Фоновый рисунок

Выберите картинку для отображения на дисплее в режиме ожидания. **Выбрать картинку** – выбор картинки, **Включить** – включение/отключение отображение фонового рисунка (Вкл./Откл.).



Для выбора фонового рисунка нажмите **Функции** и выберите **Установить фон** в папке **Мои картинки**.
Для загрузки фонового рисунка ► **85 Загрузка**.

Приветствие

Отключите приветствие или выберите картинку, которая отображается на дисплее при включении телефона.

Экранная заставка

В телефоне предусмотрена функция экранной заставки, которая автоматически активизируется, если телефон находится в режиме ожидания в течение нескольких секунд. Для экономии энергии аккумулятора по прошествии еще нескольких секунд после включения экранной заставки телефон переходит в “спящий” режим. **Выбрать картинку** – выбор картинки для использования в качестве экранной заставки, **Включить** включение/отключение функции экранной заставки.

Темы дисплея

► **71 Темы дисплея.**

Ссылки – темы

► **71 Ссылки – темы.**

Подсветка

Подсветку дисплея можно включить (**Вкл.**) или подсветка может включаться автоматически (**Автомат**). В автоматическом режиме подсветка дисплея отключается через несколько секунд после последнего нажатия клавиши.

Контрастность

Установите требуемый уровень контрастности дисплея с помощью клавиши прокрутки.

Изменить названия линий

 Если абонентская подписка предусматривает услугу двухлинейного подключения, эта функция позволяет изменить названия линий.

Профили

►  Настройки ► Профили

В памяти телефона запрограммирован набор профилей, которые позволяют настроить телефон для работы в определенных условиях. Профили можно изменять и переименовывать, а также включать в них аксессуары. Например, находясь на

совещании, можно выбрать профиль “Совещание”, который содержит настройки телефона для бесшумной работы. Для переключения профилей можно также использовать голосовые команды
► **96 Профили голосом.**

Выбрать профиль

Выбор профиля из списка.

Показать профиль

Просмотр параметров текущего профиля.

Изменить профиль

Изменение параметров профиля.

Сброс параметров профиля

Выберите эту функцию для восстановления исходных значений всех параметров профиля.

Язык

►  Настройки ► Язык

Выберите требуемый язык для отображения меню (**Меню**) и для ввода текста (**Ввод**)
► **32 Языки ввода.**

Время и дата

▶  Настройки ▶ Время и дата

Текущее время отображается на дисплее в режиме ожидания.

Установка времени и даты

- 1 ▶  Настройки ▶ Время и дата
- 2 Выберите одну из функций:
 - ▶ Установить время – установка времени.
 - ▶ Формат времени – выбор формата отображения времени (24 часа или am/pm).
 - ▶ Установить дату – установка даты.
 - ▶ Формат даты – выбор формата отображения даты.
- 3 ▶ Доп. операции и выберите функцию установки часового пояса и летнего времени: Часовой пояс, Летнее время и Авт. час. пояс.



Если при переходе в другую сеть время, передаваемое оператором, отличается от показаний часов телефона, на дисплей выводится запрос коррекции времени (при условии, что функция Авт. час. пояс включена). Нажмите Да для автоматической коррекции времени.

Управление голосом

▶  Настройки ▶ Управл. голосом

Некоторыми функциям телефона можно управлять с помощью команд, подаваемых голосом.

Набор голосом

Включение/отключение функции набора номера голосом и запись голосовых меток
 ➡ 23 Набор номера голосом.

Повтор глс набора

Включение/отключение функции повторного набора номера голосом ➡ 24 Повторный набор номера голосом.

Ответ голосом

Включение/отключение функции ответа на вызов голосом ➡ 26 Ответ на вызов голосом.

Имя абонента

Телефон может воспроизводить записанную голосовую команду при поступлении входящего вызова от соответствующего абонента. Выберите Вкл./Откл. для включения/отключения этой функции.

Профили голосом

Эта функция позволяет переключать профили с помощью команд, подаваемых голосом, и/или обновлять (перезаписывать) голосовые команды либо удалять те из них, которые больше не нужны. Выберите эту функцию для изменения голосовых команд.

Для включения функции и записи команд включения профилей

- 1 ►  Настройки ► Управл. голосом
► Профили голосом ► Вкл.
- 2 На дисплее появятся инструкции. Нажмите ОК.
- 3 Выберите профиль.
- 4 Поднесите телефон к уху, дождитесь сигнала и произнесите название профиля. Для записи команд включения других профилей повторите шаги 3 и 4.

Переключение профилей голосом

- 1 В режиме ожидания нажмите и удерживайте нажатой клавишу регулировки громкости.

- 2 Поднесите телефон к уху, дождитесь сигнала и произнесите команду активизации требуемого профиля. Телефон воспроизводит голосовую команду и активизирует выбранный профиль.

Изменение голосовых команд

- 1 ►  Настройки ► Управл. голосом
► Профили голосом ► Изм. команды
- 2 Выберите голосовую команду, которую требуется изменить.
- 3 ► Воспр. глс метку для прослушивания записанной голосовой команды или
► Заменить глс мет.
- 4 Поднесите телефон к уху, дождитесь сигнала и произнесите команду. Изменять голосовые команды для имен контактов можно также с помощью функции **Изменить контакт** в меню телефонной книги.

Диктофон

Включение/отключение диктофона

➡ 32 Диктофон.

Волшебное слово

Включение/отключение функции волшебного слова ➡ 31 Волшебное слово.

Удалить все

Удаление всех голосовых команд.

Блокировка

▶  Настройки ▶ Блокировка

Блокировка SIM-карты

Это меню служит для включения/отключения функции блокировки SIM-карты, а также для изменения кодов PIN и PIN2. Дополнительная информация о функции блокировки SIM-карты ➡ 111 Блокировка SIM-карты.

Блокировка телефона

Функция блокировки телефона препятствует несанкционированному использованию телефона в случае его кражи и замены SIM-карты. В новом телефоне эта функция отключена. Код блокировки (по умолчанию установлено значение 0000) можно изменить на любой 4...8-значный код. Выберите **Защита, Вкл./Автомат/Откл.** для включения/отключения функции блокировки телефона (по умолчанию установлено значение **Откл.**) или **Изменить код** для изменения кода.



В режиме автоматической блокировки вводить код блокировки требуется только при установке в телефон новой SIM-карты. В случае утраты кода обратитесь к местному дилеру Sony Ericsson.

Минигарнитура

►  Настройки ► Handsfree

Установка режима работы и типа устройства.

Режим ответа

Выберите режим ответа на входящие вызовы:

Обычный, Любая клавиша, Автоответ.

Тип Handsfree

Выберите тип устройства: Базовый или Автомат.

Общий сброс

►  Настройки ► Общий сброс

Эта функция позволяет восстановить установленные изготовителем значения всех параметров телефона за исключением параметров телефонной книги, календаря и сотовой сети/SIM-карты (выберите **Сбросить все** для удаления всех контактов, сообщений и других данных, сохраненных в телефоне). После выполнения этой функции осуществляется автоматический перезапуск телефона (требуется ввести код блокировки телефона ► **97 Блокировка телефона**).



Органайзер

Календарь, заметки, будильник, таймер, секундомер, калькулятор и памятка кодов.

Календарь

► Органайзер ► Календарь

Отображение календаря, сохранение расписания дня, установка сигналов о важных заданиях. Экран календаря на месяц показан на рисунке. Календарь можно синхронизировать с календарем в компьютере или (с помощью WAP) с календарем в сети Интернет
➡ 86 Синхронизация.



7: Дни, на которые назначены события календаря, выделены жирным шрифтом.

События и задания календаря

Календарь позволяет сохранить до 300 событий и до 80 заданий (в зависимости от размера каждого из них). В календарь можно вводить новые события и задания или выбрать старое событие или задание в качестве шаблона для копирования и последующего редактирования.

Ввод нового события

- 1 ► Органайзер ► Календарь ► Доб. событие и введите информацию в следующие поля: Тема:, Место:, Значок, Дата начала, Время начала, Длительность и Напомнить.
- 2 После ввода каждого значения нажимайте ОК, Выбрать или Сохр..

Ввод нового задания

- 1 ► Органайзер ► Календарь ► Задания ► Новое задание
- 2 ► Задание или
► Звонок
- 3 Введите задание или телефонный номер и нажмите ОК.

- 4 На дисплее появится запрос **Установить сигнал?** Нажмите **Да/Нет**, чтобы ввести/не вводить дату и время.



Выведите на дисплей список событий и заданий на определенную дату и нажмите **Функции**, чтобы **Изменить**, **Удалить**, **Перенести**, **Передать** или **Скопировать** событие или задание. Можно также вызвать телефонный номер, включенный в задание “Звонок”.

Просмотр календаря

- ▶ Органайзер ▶ Календарь
- Выберите одну из функций:
 - ▶ **Показать сегодня** – отображение всех событий календаря на сегодня, а также незавершенных заданий.
 - ▶ **Показ. неделю** – перемещение в пределах дня и между днями с помощью клавиши прокрутки. Для отображения определенного дня нажмите **Выбрать**.
 - ▶ **Показать месяц** – перемещение в пределах дней недели и между неделями с помощью клавиши прокрутки. Для отображения определенного дня нажмите **Выбрать**.



В режимах отображения недели и месяца для перехода к следующей неделе нажмите **(3 DEF)**, к следующему месяцу – **(6 MNO)**, к следующему году – **(9 WXYZ)**. Для перехода к предыдущей неделе, месяцу и году нажмите **(1 ESD)**, **(4 GHI)** и **(7 PQRS)** соответственно. Для перехода к сегодняшнему дню нажмите **(C)**.

Дополнительные операции

Выберите **Доп. операции** для доступа к меню, содержащему следующие функции:

- ▶ **Поиск** – поиск события или задания, содержащего определенный текст. Введите текст, который требуется найти, и нажмите **OK**.
- ▶ **Передать** – передача событий/заданий по каналу связи Bluetooth, через ИК-порт или в графическом сообщении (**47 Графические сообщения (MMS)**). Выберите **Передать день**, **Передать неделю** или **Передать месяц**, затем способ передачи.



Для передачи отдельного события/задания выберите это событие/задание, затем **Передать**.

- ▶ **Состояние памяти** – отображение объема свободной памяти для сохранения событий и заданий.
- ▶ **Удалить все** – удаление из календаря всех событий и заданий.

Функции

Меню содержит следующие функции:

- ▶ **Просмотреть**
 - ▶ **1 день недели** – выбор первого дня недели.
 - ▶ **Вид недели** – выбор 5-дневной или 7-дневной недели.
- ▶ **Перекл. профилей**
 - ▶ **Откл.** – отмена функции переключения профилей.
 - ▶ **Вручную** – напоминание о необходимости переключения профиля перед началом совещания.
 - ▶ **Авто** – автоматическое переключение профилей.
- ▶ **Памятки**
 - ▶ **Всегда** – сигнал будильника подается независимо от того, включен телефон или выключен.

- ▶ **Никогда** – сигнал будильника не подается.
- ▶ **Если включен** – сигнал будильника подается только в том случае, если телефон включен.

Заметки

- ▶  Органайзер ▶ Заметки

Использование телефона в качестве записной книжки. Заметки можно добавлять, изменять, удалять и передавать. (Возможно сохранение до 10 заметок.)

Добавление и просмотр заметки

- 1 ▶  Органайзер ▶ Заметки или в режиме ожидания нажмите **Еще** и выберите **Установ. заметку**.
- 2 ▶ **Новая заметка** для добавления заметки или выберите заметку, которую вы хотите просмотреть.
- 3 Введите текст и нажмите **OK**.



Если заметка не помещается на дисплее целиком, нажмите **Функции, Показ. заметку**.

Для отключения отображения заметки в режиме ожидания нажмите **Функции** и выберите **Скрыть заметку**.

Обмен заметками

Телефон позволяет передавать и принимать заметки по каналу связи Bluetooth, через ИК-порт и в графических сообщениях.

Передача заметки

- 1 ►  Органайзер ► Заметки
- 2 Выделите заметку.
- 3 ► Функции ► Передать
- 4 Выберите способ передачи.

Прием заметки

- 1 ► Функции ► Вкл. Bluetooth или ► Вкл. ИК-порт в режиме ожидания.
- 2 На дисплее появится запрос **Добавить заметку?** Нажмите **Сохранить** для сохранения заметки в памяти телефона.

Будильники

►  Органайзер ► Будильники

Выберите **Будильник** или **Специальный** для установки будильника на определенное время в течение суток или по заданным дням недели.

Для выбора сигнала будильника ► **92 Сигнал будильника**.

Таймер

►  Органайзер ► Таймер

Запуск и остановка таймера в определенное время. Введите время с клавиатуры (макс. 99:59:59) и нажмите **Пуск**. После установки времени меню содержит функции **Отменить** и **Новое время**.



Сигнал подается и в том случае, если выбран режим **Беззвучный** или телефон выключен.

Для отключения будильника/таймера нажмите любую клавишу.

Громкость будильника/таймера определяется уровнем громкости сигнала вызова. Если сигнал вызова отключен или активна функция **Вкл. беззвучн.**, сигнал будильника/таймера подается с нарастанием уровня громкости. Сигнал будильника/таймера подается также и во время телефонного разговора.

Когда будильник/таймер включен, в режиме ожидания на дисплее отображается значок .

Секундомер

►  Органайзер ► Секундомер



Отсчет времени автоматически останавливается по достижении значения 23:59:59.9.

Секундомер автоматически отключается при ответе на входящий вызов и при выходе из меню секундомера.



Калькулятор

►  Органайзер ► Калькулятор



Калькулятор позволяет выполнять сложение (+), вычитание (-), умножение (Ч), деление (ч) и вычисление процентов (%).

- С помощью клавиши прокрутки выберите знак операции ч, Ч, -, +, ., %, =.
- Нажмите  для ввода десятичной точки.
- Нажмите  для удаления введенного значения.
- Нажмите  для выхода из меню калькулятора.

Использование калькулятора

- 1 ►  Органайзер ► Калькулятор
- 2 Введите число.
- 3 С помощью клавиши прокрутки выберите арифметическое действие и введите второе число.
- 4 Для получения результата нажмите **Выбрать** или  и выберите “=”.

Пример вычитания 20% из 120:

   -   % =

Памятка кодов

►  Органайзер ► Памятка кодов

Памятка кодов позволяет сохранять различные секретные коды, например, номер кредитной карточки. В памятке кодов можно сохранить не более 10 кодов.

Контрольное слово и защита информации

Для подтверждения правильности ввода пароля памятки кодов и для предотвращения несанкционированного доступа к информации необходимо ввести контрольное слово. После ввода пароля доступа к памятке кодов контрольное слово временно выводится на дисплей. Если введен правильный пароль, вы получите правильные коды. Если же введен неверный пароль, контрольное слово и коды будут отображаться неправильно.

Факторы, повышающие уровень защиты памятки кодов:

- При вводе пароля отсутствует обратная связь, позволяющая определить, правильно ли введен пароль (поскольку контрольное слово известно только владельцу телефона).
- Все коды хранятся в памяти телефона в зашифрованном виде.
- При доступе к памятке кодов информация отображается на дисплее ограниченное время.

Для того, чтобы открыть памятку кодов первый раз

- 1 ►  Органайзер ► Памятка кодов
На дисплее появятся инструкции.
Нажмите **ОК**.
- 2 Введите 4-значный пароль и нажмите **ОК**.
- 3 Введите пароль еще раз для подтверждения.
- 4 Введите контрольное слово (не более 15 символов) и нажмите **ОК**.



Контрольное слово может содержать как буквы, так и цифры. Для ввода цифры нажмите и удерживайте нажатой соответствующую клавишу.

Для добавления нового кода

- 1 ▶  Органайзер ▶ Памятка кодов
- 2 Введите пароль и нажмите ОК.
- 3 ▶ Новый код
- 4 Введите имя, связанное с кодом, например, название кредитной карты, и нажмите ОК.
- 5 Введите код и ОК для подтверждения.

Для того, чтобы открыть памятку кодов

Выполните шаги 1 и 2 ➡ 105 Для добавления нового кода. После завершения процесса дешифрования на дисплее выводится контрольное слово и коды.

Для изменения пароля

- 1 Выполните шаги 1 и 2 ➡ 105 Для добавления нового кода и нажмите Функции.
- 2 ▶ Изменить пароль, введите новый пароль и нажмите ОК.
- 3 Введите пароль еще раз и нажмите ОК.

- 4 Введите контрольное слово и нажмите ОК.



В случае утраты пароля для вызова памятки кодов введите любой пароль. Контрольное слово и коды будут отображаться неправильно. В этом случае придется очистить памятку кодов.

Для того, чтобы очистить памятку кодов

- 1 Выполните шаги 1 и 2 ➡ 105 Для добавления нового кода и нажмите Функции.
- 2 ▶ Сброс
На дисплее появится запрос Удалить коды из памятки?
- 3 ▶ Да
В результате этой операции все записи памятки кодов удаляются. При следующем обращении к памятке кодов выполните операции, перечисленные в разделе ➡ 104 Для того, чтобы открыть памятку кодов первый раз.



Развлечения

Игры и загрузка приложений.

Развлечения

В телефон встроено несколько развлекательных приложений и игр. В некоторые игры играют вдвоем либо на одном телефоне, либо на двух телефонах, соединенных по каналу связи Bluetooth или через ИК-порт. В телефон можно также загружать новые игры и приложения. В некоторых играх и приложениях предусмотрена функция справки.

Загрузка приложений

- 1 ▶ Развлечения
- 2 ▶ Игры и т.д. ▶ Нов.приложения (например, Sony Ericsson)
- 3 Для загрузки приложения следуйте инструкциям.
- 4 ▶ Функции для получения дополнительной информации о приложении.

Загрузка игры

- 1 ▶ Развлечения ▶ Другие игры ▶ Новая игра
- 2 Для загрузки игры следуйте инструкциям.
- 3 ▶ Функции для получения дополнительной информации об игре.





Размер объектов не должен превышать объема свободной памяти телефона.

Игры

- 1 ▶ Развлечения ▶ Другие игры
- 2 Выберите игру. (Нажмите Функции для удаления игры, просмотра информации или состояния игры.)
- 3 ▶ Начать
- 4 ▶ Справка для просмотра текста справки или для завершения игры.

Перемещение

Для перемещения вверх, вниз, влево и вправо, а также для выбора объекта используется клавиша прокрутки либо следующие клавиши:

1  	2 ABC	3 DEF
влево и вверх	вверх	вправо и вверх
4 GHI	5 JKL	6 MNO
влево	выбор/выстрел	вправо
7 PQRS	8 TUV	9 WXYZ
влево и вниз	вниз	вправо и вниз

Приложение

Устранение неполадок

Неполадка	Возможная причина	Способы устранения
Невозможно включить телефон	Аккумулятор разряжен	Зарядите аккумулятор ➔ 18 Зарядка аккумулятора.
	Аккумулятор поврежден	Замените аккумулятор. Следует отметить, что по мере эксплуатации аккумулятора его емкость снижается – это не является признаком неисправности.
Появляется значок 	Слабый сигнал сети	Выйдите из помещения или подойдите к окну.
	Телефон находится за пределами зоны обслуживания сотовой сети GSM	Ознакомьтесь с картой зоны обслуживания оператора.
	Недействующая SIM-карта	Обратитесь к поставщику услуг.
	Доступ к сети закрыт	Попробуйте найти сеть вручную ➔ 87 Сети GSM.

Неполадка	Возможная причина	Способы устранения
Невозможно послать вызов	Неправильно набран номер	Набирайте полный телефонный номер с кодом зоны. Находясь за границей, вводите полный код страны.
	Включен режим запрета вызовов	Проверьте параметры запрета вызовов ➡ 61 Запрет вызовов.
	Установлена другая SIM-карта	Проверьте новые параметры защиты.
Плохо слышен голос абонента	—	Отрегулируйте громкость, перейдите в тихое помещение ➡ 27 Регулировка громкости сигнала вызова/динамика телефона.
Неустойчивое подключение к сети	Слабый сигнал сети	Повторное подключение к сети и подключение к другой сети выполняется автоматически. Для ускорения процесса подключения выключите и снова включите телефон.
Ошибка SIM-карты	SIM-карта повреждена	Обратитесь к поставщику услуг.
SIM-карта не зарегистрирована	SIM-карта не распознается сетью	Обратитесь к поставщику услуг.

Неполадка	Возможная причина	Способы устранения
Невозможно принять вызовы	Включен режим запрета вызовов	Проверьте параметры запрета вызовов ➡ 61 Запрет вызовов.
	Включен режим переадресации	Проверьте параметры переадресации ➡ 60 Активизация услуги переадресации вызовов.
Не появляется индикатор “Зарядка”	Аккумулятор полностью разряжен	Индикатор появится после выполнения полного цикла зарядки аккумулятора (до 3 часов).
Нет доступа к WAP-страницам	Не оформлена подписка на эту услугу	Выясните у оператора сотовой сети/поставщика услуг, включен ли в подписку доступ к услугам WAP и возможен ли доступ к услугам WAP в режиме роуминга.
	Выбраны неверные параметры доступа	Убедитесь в том, что выбранный по умолчанию профиль доступа совместим с используемой сотовой сетью и в этом профиле включен канал GPRS (зависит от оператора).
Нет доступа к учетной записи электронной почты	Учетная запись уже используется	Убедитесь в том, что учетная запись электронной почты не используется, например, на компьютере.

Защита

Коды PIN и PIN2, блокировка SIM-карты и телефона.

Код PIN (персональный идентификационный номер)

Если функция запроса кода PIN активна, при каждом включении телефона необходимо вводить код PIN. Код PIN (4-8 цифр) можно изменить в любое время при условии, что функция запроса кода PIN активна. Для изменения кода PIN ➡ **97 Блокировка SIM-карты.**

⚠ В целях обеспечения безопасности код PIN блокируется в случае неправильного ввода три раза подряд; для разблокирования кода PIN необходимо ввести код PUK (персональный деблокировочный ключ) ➡ **112 Разблокирование SIM-карты.**

📶 При отключении функции запроса кода PIN возрастает риск несанкционированного использования телефона. Возможность отключения функции запроса кода PIN зависит от SIM-карты.

Код PIN2

📶 Код PIN2 предоставляется оператором сотовой сети/поставщиком услуг и требуется для доступа к некоторым функциям телефона (например, разрешенные номера и счетчик стоимости вызовов). Эти функции поддерживаются не всеми сотовыми сетями.

Блокировка SIM-карты

Функция блокировки SIM-карты защищает от несанкционированного использования только абонентскую подписку, но не сам телефон. При замене SIM-карты телефон будет работать и с новой SIM-картой. Большинство SIM-карт продается с установленной блокировкой. Если блокировка SIM-карты установлена, при каждом включении телефона необходимо вводить код PIN. При вводе неверного кода PIN три раза подряд SIM-карта блокируется. Блокировка карты сопровождается сообщением Код PIN заблокирован. Для разблокирования SIM-карты используется код PUK (персональный деблокировочный ключ), который так же, как и код PIN, предоставляется оператором сотовой сети. Изменение кодов PIN/PIN2 и включение/отключение функции блокировки SIM-карты ➡ **97 Блокировка SIM-карты.**

Разблокирование SIM-карты

При вводе неверного кода PIN три раза подряд SIM-карта блокируется.

- 1** Введите код PUK (персональный деблокировочный ключ) и нажмите **OK**.
- 2** Введите новый код PIN (4-8 цифр) и нажмите **OK**.
- 3** Введите новый код PIN еще раз и нажмите **OK**.
SIM-карта будет разблокирована.

 При вводе неверного кода PUK десять раз подряд SIM-карта блокируется окончательно. В этом случае обратитесь к оператору сотовой сети/поставщику услуг. Дополнительную информацию о SIM-карте и коде PUK можно получить у оператора сотовой сети/поставщика услуг.

Значки на дисплее













Значки, которые могут появиться на дисплее.

Значок	Назначение	Значок	Назначение
	Значок рабочего стола		Уровень сигнала сети (высокий)
	Уровень сигнала сети (высокий), доступны услуги GPRS		Уровень сигнала сети (высокий), установлено соединение GPRS
	Зона льготной тарификации		Состояние аккумулятора
	Входящие вызовы не доступны		Активный вызов
	Активна линия 1		Активна линия 2
	Вызов завершен		Непринятые вызовы
	Запрет входящих вызовов		Безусловная переадресация
	Телефон работает в зоне обслуживания домашней сети		Доступна предпочтительная сеть

Значок	Назначение	Значок	Назначение
	Шифрование не поддерживается		Персональный профиль
	Запрещенная сеть, доступа нет		Установлен будильник
	Сигналы отключены (кроме будильника и таймера)		Блокировка SIM-карты или телефона. Защищенное соединение (WAP)
	Установлен Таймер		Уведомление о сообщении MMS
	Уведомление о сообщении SMS		Уведомление о сообщении электронной почты
	Уведомление о сообщении поставщика услуг WAP (Push-сообщение)		Уведомление о факсимильном сообщении
	Уведомление о голосовом сообщении		

Значок	Назначение	Значок	Назначение	Значок	Назначение	Значок	Назначение
	Уведомление о сообщении базовой станции		Активен сеанс GPRS		Домашний телефонный номер (контакт)		Рабочий телефонный номер (контакт)
	Включен ИК-порт		Выполняется передача данных через ИК-порт		Мобильный телефонный номер (контакт)		Факсимильный номер (контакт)
	Включена функция Bluetooth		Выполняется передача данных по каналу Bluetooth		Прочая информация		Адреса электронной почты (контакт)
	Подключена минигарнитура Bluetooth		Приглашение к чату		Картинка (вложена в контакт)		Сообщение SMS сохранено на SIM-карте
	Активен сеанс чата		Событие календаря, запланированное на весь день		Активна функция “волшебного слова”		Непрочитанное голосовое сообщение
	Установлена памятка		Задание выполнено		Непрочитанное сообщение		Прочитанное сообщение
	Высокий приоритет (задание/сообщение)		Низкий приоритет (задание/сообщение)		Сохранена только часть непрочитанного сообщения электронной почты/MMS		Сохранена только часть прочитанного сообщения электронной почты
	Принятый вызов		Набранный номер				

Значок Назначение Значок Назначение

	Непрочитанное сообщение, которое будет удалено при очередном подключении к серверу		Прочитанное сообщение, которое будет удалено при очередном подключении к серверу
	Сообщение сохранено (непереданные сообщения)		Шаблон сообщения
	Сообщение передано		Сообщение доставлено
	Сообщение прочитано адресатом		Срок доставки сообщения истек/переданное сообщение отклонено
	Сообщение повреждено		Сообщение электронной почты с вложением
	Прописные и строчные буквы		Ввод текста T9

Значок Назначение Значок Назначение

	Строчные буквы		Заглавные буквы
	Воспроизведение MMS		Картинка не доступна
	Пауза при воспроизведении MMS		Воспроизведение MMS остановлено
	Вложена визитная карточка (MMS)		Параметр сообщения
	Вложена тема (MMS)		Вложено событие (MMS)
	Вложена аудиозапись (MMS)		Вложена мелодия (MMS)
	Формат картинки, большой		Вложена заметка (MMS)
	Сохранение картинки (камера)		Формат картинки, малый

Рекомендации по эффективной и безопасной эксплуатации

Перед началом работы с мобильным телефоном обязательно прочитайте приведенную ниже информацию.



РЕКОМЕНДАЦИИ

- Бережно обращайтесь с изделием и храните его в чистом и незапыленном месте.
- Не подвергайте изделие воздействию жидкости и влаги.
- Не подвергайте изделие воздействию чрезмерно высоких или низких температур.
- Не помещайте изделие в микроволновую печь; это может привести к повреждению печи или изделия.
- Предохраняйте изделие от воздействия открытого пламени и дыма (горящая сигарета, зажигалка и пр.).
- Не роняйте и не пытайтесь изогнуть изделие.



- Не закрывайте телефон, когда между клавиатурой и дисплеем находятся посторонние предметы; это может привести к повреждению изделия.
- Не раскрашивайте изделие.
- Не включайте изделие рядом с медицинским оборудованием без специального разрешения.
- Выключайте изделие, находясь в самолете или рядом с ним, а также в местах, где вывешены плакаты с требованием "выключить приемо-передающие устройства".
- На включайте изделие, если возможно присутствие взрывоопасной атмосферы.
- Не кладите изделие и не устанавливайте радиооборудование над подушкой безопасности автомобиля или в зоне ее раскрытия.
- Не прикасайтесь к разъему внешней антенны.
- Не пытайтесь разобрать изделие. К выполнению работ по обслуживанию допускаются только специалисты, имеющие сертификат компании Sony Ericsson.



- Ни в коем случае не направляйте инфракрасный излучатель телефона в глаза. Убедитесь в том, что излучатель не мешает работе других инфракрасных приборов.
- Во избежание повреждения органов слуха сначала ответьте на вызов, а затем подносите телефон к уху.

АНТЕННА

Используйте антенну, предназначенную специально для данной модели телефона Sony Ericsson. Использование антенн другого типа и модификация антенны могут привести к нарушению требований нормативных документов вследствие ухудшения качества работы и превышения норм радиочастотного излучения ➔ **117 ВОЗДЕЙСТВИЕ РАДИОЧАСТОТНОЙ (РЧ) ЭНЕРГИИ И КОЭФФИЦИЕНТ SAR.**

ЭФФЕКТИВНАЯ РАБОТА С ТЕЛЕФОНОМ

Держите телефон обычным образом, так же, как и любой другой. Не прикасайтесь к верхней части телефона во время разговора - это может привести к ухудшению качества связи, повышению излучаемой мощности сверх необходимой и к уменьшению времени

работы телефона в режиме разговора и в режиме ожидания.

Во время передачи данных мобильный телефон не должен находиться возле уха.

ВОЗДЕЙСТВИЕ РАДИОЧАСТОТНОЙ (РЧ) ЭНЕРГИИ И КОЭФФИЦИЕНТ SAR

Мобильный телефон является устройством, которое выполняет прием и передачу радиосигналов малой мощности. Во включенном состоянии он принимает и излучает радиочастотные сигналы (радиоволны).

Правительственными органами многих стран приняты исчерпывающие рекомендации по безопасности, разработанные международными научными организациями, такими как ICNIRP (Международная комиссия по защите от неионизирующего излучения), на основании систематического изучения и тщательной проверки результатов научных исследований. Эти рекомендации определяют допустимые уровни радиочастотного облучения для населения. Все модели мобильных телефонов Sony Ericsson сконструированы таким образом, чтобы не превышать установленных предельных уровней на облучение радиочастотной

энергией. Эти предельные уровни облучения не превышают допустимых границ безопасного облучения человека независимо от возраста и состояния здоровья с учетом погрешностей измерений.

Для определения уровня облучения, поглощаемого телом человека при работе мобильного телефона, используется единица измерения, называемая удельным коэффициентом поглощения (SAR). Измерение коэффициента SAR выполняется в лабораторных условиях при максимальной мощности передатчика телефона, указанной в технических характеристиках, однако фактическое значение уровня SAR для работающего мобильного телефона может оказаться значительно ниже.

Это обусловлено тем, что конструкция мобильного телефона предусматривает работу при минимальной мощности, достаточной для установления соединения с сетью. Поэтому чем ближе к антенне базовой станции находится телефон, тем меньше фактический уровень SAR.

Изменение значения SAR в пределах, указанных в рекомендациях по уровням облучения радиочастотной энергией, не означает изменения степени безопасности. Несмотря на то, что уровни SAR различных моделей мобильных телефонов отличаются, все модели мобильных телефонов Sony

Ericsson сконструированы в строгом соответствии с требованиями соответствующих рекомендаций по уровням облучения радиочастотной энергией.

В комплект поставки мобильного телефона включена отдельная брошюра с информацией о значении коэффициента SAR для данной модели телефона. Эту, а также другую информацию о воздействии электромагнитного излучения и коэффициенте SAR можно также найти в сети Интернет по адресу www.SonyEricsson.com/.

УПРАВЛЕНИЕ АВТОМОБИЛЕМ

Ознакомьтесь с местными законами и правилами, которые ограничивают использование мобильных телефонов при управлении автомобилем или требуют использования оборудования громкой связи. Рекомендуется использовать аксессуары (минигарнитура, оборудование громкой связи), изготовленные компанией Sony Ericsson специально для данной модели мобильного телефона. Помните, что поскольку мобильный телефон может создавать помехи работе электронных устройств, некоторые изготовители автомобилей запрещают пользоваться мобильными телефонами в салоне автомобиля, если телефон не подключен к оборудованию громкой связи с внешней антенной. Рекомендации по

размещению внешней антенны на автомобиле можно получить у изготовителя автомобиля.

Сосредоточьтесь на управлении автомобилем; если позволяют условия движения, перед ответом на вызов или посылкой вызова остановите автомобиль.

ПЕРСОНАЛЬНЫЕ МЕДИЦИНСКИЕ УСТРОЙСТВА

Мобильные телефоны могут влиять на работу имплантированных кардиостимуляторов и других вживленных устройств. Не носите телефон рядом с кардиостимулятором, например, в нагрудном кармане. При разговоре держите телефон со стороны, противоположной стимулятору. Риск интерференции снижается до минимума при расстоянии между телефоном и стимулятором более 15 сантиметров. Как только вы почувствовали, что телефон влияет на работу стимулятора, немедленно выключите аппарат. Подробные разъяснения можно получить у кардиолога.

Информация по другим медицинским устройствам предоставляется изготовителем соответствующего оборудования.

ДЕТИ

НЕ ПОЗВОЛЯЙТЕ ДЕТЯМ ИГРАТЬ С ТЕЛЕФОНОМ И АКСЕССУАРАМИ! ДЕТИ МОГУТ НАНЕСТИ ТРАВМУ СЕБЕ ИЛИ ДРУГИМ, А ТАКЖЕ ПОВРЕДИТЬ ТЕЛЕФОН. ТЕЛЕФОН И АКСЕССУАРЫ СОДЕРЖАТ МЕЛКИЕ ДЕТАЛИ, КОТОРЫЕ РЕБЕНОК МОЖЕТ ВДОХНУТЬ ИЛИ ПРОГЛОТИТЬ.



УТИЛИЗАЦИЯ ИЗДЕЛИЯ

Запрещается выкидывать изделие вместе с бытовым мусором. Электронные устройства следует уничтожать в соответствии с правилами, установленными местными органами власти.



ИСТОЧНИК ПИТАНИЯ

Подключайте блок питания только к электросети, указанной в маркировке блока питания. Располагайте провод так, чтобы не наступить на него и не повредить. Во избежание поражения электрическим током перед чисткой блока питания отключите его от сети. Не используйте сетевой блок питания на улице или в сырых помещениях. Запрещается переделывать сетевой провод и сетевую вилку. Если вилка не подходит к сетевой

розетке, обратитесь к квалифицированному электрику и установите подходящую розетку.

При зарядке аккумулятора расположите мобильный телефон рядом с сетевой розеткой. После окончания зарядки отсоедините зарядное устройство от сетевой розетки.

ВЫЗОВ СЛУЖБЫ ЭКСТРЕННОЙ ПОМОЩИ

Мобильные телефоны используют радиосигналы, что не может гарантировать связь при любых условиях. Поэтому для обеспечения абсолютной надежности в жизненно важных ситуациях (например, при необходимости срочного вызова врача) нельзя полагаться только на радиотелефон.

Экстренные вызовы могут не поддерживаться в некоторых сетях либо быть несовместимыми с сетевыми настройками или настройками телефона. Дополнительную информацию можно получить у провайдера.

ПРАВИЛА ЭКСПЛУАТАЦИИ АККУМУЛЯТОРОВ

Рекомендуется полностью зарядить аккумулятор прежде, чем включать телефон первый раз. Зарядка аккумулятора возможна при температуре от +5 °C до +45 °C.

Новый или долго не использовавшийся аккумулятор может заряжаться не полностью в течение первых нескольких циклов зарядки-разрядки.

Длительность работы аккумулятора в режиме разговора и в режиме ожидания зависит от текущих условий приема/передачи. Если мобильный телефон используется недалеко от базовой радиостанции, он потребляет меньше энергии, поэтому время работы в режиме разговора и в режиме ожидания увеличивается.

- **Внимание!** Не уничтожайте аккумуляторы путем сжигания – взрывоопасно!
- Используйте фирменные аккумуляторы и зарядные устройства Sony Ericsson, предназначенные специально для данной модели мобильного телефона. Зарядные устройства других изготовителей могут не обеспечивать полной зарядки аккумулятора, кроме того, возможен перегрев аккумулятора. Применение зарядных устройств и аккумуляторов других изготовителей создает угрозу безопасности.
- Не подвергайте аккумулятор воздействию влаги.
- Не допускайте соприкосновения металлических контактов аккумулятора с другими металлическими предметами. Короткое замыкание повредит аккумулятор.

- Не разбирайте и не переделывайте аккумулятор.
- Не подвергайте аккумулятор воздействию высокой температуры (повышение температуры сверх +60 °C запрещено). Максимальная емкость аккумулятора достигается при комнатной температуре.
- Перед отсоединением аккумулятора выключите телефон.
- Храните аккумулятор в недоступном для детей месте.
- Используйте аккумулятор только по назначению.
- Не проверяйте зарядку аккумулятора языком. Электролит аккумулятора токсичен.



УТИЛИЗАЦИЯ АККУМУЛЯТОРА

Аккумуляторы следует уничтожать в соответствии с установленными правилами; необходимую информацию можно получить в местном центре обслуживания потребителей (Sony Ericsson Customer Care Centre). Запрещается выкидывать аккумулятор вместе с бытовым мусором. Если возможно, пользуйтесь услугами специализированных организаций по утилизации аккумуляторов.



Ограниченная гарантия

Компания Sony Ericsson Mobile Communications AB, S-221 88 Lund, Sweden (далее – Sony Ericsson) предоставляет данную гарантию на мобильный телефон и фирменные аксессуары, входящие в комплект поставки мобильного телефона (далее – “Изделие”).

В случае, если Изделию потребуются гарантийное обслуживание, следует вернуть его по месту приобретения либо получить дополнительную информацию в местном центре обслуживания потребителей (Sony Ericsson Customer Care Centre) (возможно, потребуется оплата местных тарифов) или на Web-сервере www.SonyEricsson.com/.

ГАРАНТИЙНЫЙ СРОК

В соответствии с условиями данной гарантии компания Sony Ericsson гарантирует отсутствие дефектов конструкции, материалов, комплектующих и сборки на момент первичной продажи Изделия изготовителем и в течение следующего одного (1) года.

ОБЯЗАТЕЛЬСТВА ИЗГОТОВИТЕЛЯ

Если при нормальной эксплуатации Изделия в течение гарантийного срока обнаружатся

дефекты в конструкции, материалах, комплектующих или сборке, местные дилеры или сервисные центры Sony Ericsson в стране/регионе ► **124 СТРАНЫ ЕС**, где было приобретено Изделие, по своему усмотрению отремонтируют или заменят Изделие согласно перечисленным ниже условиям.

Компания Sony Ericsson и ее представители оставляют за собой право взимать определенную плату в случае, если дефект Изделия не подпадает под изложенные ниже условия настоящей гарантии.

Следует иметь в виду, что при ремонте или замене Изделия не исключена возможность потери загруженных данных и/или персональных настроек.

УСЛОВИЯ

1 Гарантия предоставляется только при предъявлении вместе с подлежащим ремонту или замене Изделием подлинного гарантийного талона, выданного продавцом первичному покупателю, где указаны серийный номер* Изделия и дата его приобретения. Компания Sony Ericsson оставляет за собой право отказать в гарантийном обслуживании, если после первичного приобретения Изделия у

*В некоторых странах/регионах требуется представить дополнительные данные, которые должны быть четко указаны в гарантийном талоне.

продавца данная информация была утрачена или изменена.

- 2** На отремонтированное или замененное компанией Sony Ericsson Изделие предоставляется гарантия на остаток первоначального гарантийного срока или на девяносто (90) дней с даты ремонта или замены в зависимости от того, какой срок больше. Ремонт или замена могут выполняться с использованием функционально эквивалентных отремонтированных деталей. Замененные детали или компоненты становятся собственностью компании Sony Ericsson.
- 3** Данная гарантия не распространяется на неисправности, возникшие в результате нормального износа Изделия, а также неправильного обращения с Изделием, включая (но не ограничиваясь этим) использование Изделия не по назначению и с нарушением инструкций Sony Ericsson по эксплуатации и обслуживанию Изделия. Данная гарантия не распространяется также на неисправности Изделия, возникшие в результате несчастного случая, аппаратной или программной модификации или регулировки, стихийного бедствия и воздействия влаги.
- 4** Поскольку сотовая сеть, для работы в которой предназначено Изделие, поддерживается оператором, независимым

от компании Sony Ericsson, компания Sony Ericsson не несет ответственности за неполадки, связанные с работой сотовой системы, ее доступностью, зоной обслуживания, услугами и т. д.

- 5 Данная гарантия не распространяется на неисправности, возникшие в результате установки дополнительных компонентов, модификации или ремонта Изделия, а также вскрытия Изделия лицами, не уполномоченными компанией Sony Ericsson.
- 6 Данная гарантия не распространяется на неисправности, возникшие в результате использования аксессуаров или другого периферийного оборудования, которые не являются фирменными аксессуарами, изготовленными компаниями Ericsson или Sony Ericsson специально для данной модели мобильного телефона.
- 7 Гарантия не распространяется на Изделия с поврежденной пломбой.
- 8 НИКАКИХ ДРУГИХ ГАРАНТИЙНЫХ ОБЯЗАТЕЛЬСТВ, ПИСЬМЕННЫХ ИЛИ УСТНЫХ, ОТЛИЧНЫХ ОТ ПЕРЕЧИСЛЕННЫХ В ДАННОМ ПЕЧАТНОМ ТЕКСТЕ ОГРАНИЧЕННОЙ ГАРАНТИИ, НЕ ПРЕДОСТАВЛЯЕТСЯ. ВСЕ ПОДРАЗУМЕВАЕМЫЕ ГАРАНТИИ, ВКЛЮЧАЯ, НО НЕ ОГРАНИЧИВАЯСЬ

ЭТИМ, ПОДРАЗУМЕВАЕМЫЕ ГАРАНТИИ КОММЕРЧЕСКОЙ ВЫГОДЫ ИЛИ ПРИГОДНОСТИ ДЛЯ ОПРЕДЕЛЕННЫХ ЦЕЛЕЙ, ОГРАНИЧИВАЮТСЯ СРОКОМ ДАННОЙ ГАРАНТИИ. КОМПАНИЯ SONY ERICSSON, А ТАКЖЕ ДЕРЖАТЕЛИ ЕЕ ЛИЦЕНЗИИ НИ ПРИ КАКИХ ОБСТОЯТЕЛЬСТВАХ НЕ НЕСУТ ОТВЕТСТВЕННОСТИ ЗА ПРЯМОЙ ИЛИ КОСВЕННЫЙ УЩЕРБ ЛЮБОГО ПРОИСХОЖДЕНИЯ, ВКЛЮЧАЯ, НО НЕ ОГРАНИЧИВАЯСЬ ЭТИМ, ПОТЕРЮ ПРИБЫЛИ ИЛИ КОММЕРЧЕСКИЙ УЩЕРБ. ПРЕТЕНЗИИ ПО ПОЛНОМУ ВОЗМЕЩЕНИЮ УЩЕРБА МОГУТ БЫТЬ ОСПОРЕНЫ В СУДЕБНОМ ПОРЯДКЕ.

Законодательства некоторых стран не допускают исключений или ограничений на возмещение косвенного или впоследствии возникшего ущерба, а также ограничения срока действия подразумеваемых гарантий, поэтому указанные выше ограничения или исключения могут на вас не распространяться.

Данная гарантия не затрагивает как юридических прав потребителя согласно применимому действующему законодательству, так и прав потребителя по отношению к продавцу, вытекающих из договора купли-продажи.

СТРАНЫ ЕС

Если Изделие приобретено в одной из стран ЕС, обслуживание Изделия в течение гарантийного срока в соответствии с изложенными выше условиями производится в любой стране ЕС, где аналогичные изделия продаются уполномоченными дистрибьюторами компании Sony Ericsson. Для того, чтобы выяснить, продается ли Изделие в данной стране ЕС, обратитесь в местный центр обслуживания потребителей (Sony Ericsson Customer Care Centre). Примите во внимание, что некоторые виды обслуживания могут быть выполнены только в той стране, где Изделие было приобретено первоначально, например, в силу того, что конструкция и внешний вид Изделия могут отличаться от аналогичных моделей, продаваемых в других странах ЕС. Изделия с заблокированными SIM-картами не подлежат ремонту.

FCC Statement

This device complies with Part 15 of the FCC rules. Operation is subject to the following two conditions: (1) This device may not cause harmful interference, and (2) This device must accept any interference received, including interference that may cause undesired operation.



Declaration of Conformity

We, **Sony Ericsson Mobile Communications AB** of

Nya vattentorget
S-221 88 Lund, Sweden

declare under our sole responsibility that our product

Sony Ericsson type AAB-1021031-BV

and in combination with our accessories, to which this declaration relates is in conformity with the appropriate standards 3GPP TS 51.010-1, EN 300 328, EN 301 489-7, EN 301 489-17 and EN 60950, following the provisions of, Radio Equipment and Telecommunication Terminal Equipment Directive **99/5/EC** with requirements covering EMC Directive **89/336/EEC**, and Low Voltage Directive **73/23/EEC**.

Lund, August 2003

Place & date of issue

CE 0682

A handwritten signature in black ink, which appears to read 'Hiroshi Yoshioka'.

Hiroshi Yoshioka, Head of Product Business Unit GSM/UMTS

Изделие удовлетворяет требованиям Директивы R&TTE (**99/5/EC**).

Алфавитный указатель

В

Bluetooth, канал беспроводной связи 74

D

declaration of conformity 124

DTMF 27

M

MMS, см. сообщения:
графическое сообщение

S

SAT (Пакет услуг на SIM-карте)
74

SIM-карта 16

- блокировка 111
- извлечение 16
- разблокирование 112
- установка 16

SMS, см. сообщения: текстовое сообщение

W

WAP 79

A

автоответчик 50, 58

аккумулятор 17, 121

- зарядка 18
- установка 17

Б

блокировка 97

- SIM-карта 97, 111
- телефон 97

будильник 92, 102

быстрые клавиши 58

быстрый набор номера 24

В

ввод текста 32

- обычный ввод текста 33
- T9, метод ввода текста 33

внешний дисплей 13

во время разговора 27

волшебное слово 31

Г

громкость динамика телефона

- регулировка 27

громкость сигнала вызова 92

- регулировка 27

группы 38

Д

диктофон 97

дисплей 11, 13, 93

Е

ежеминутный сигнал 93

З

заметки 101

запрет вызовов 61

звучание клавиш 93

значки на дисплее 113

И

игры 106

ИК-порт 78

интерактивные услуги 73

К

календарь 99

калькулятор 103

камера 66

картинки 69

клавиши быстрого доступа 58

код PIN 19, 111

код PIN2 111

код PUK 111

контрастность 94

конференция 30

М

микрофон, отключение/
включение 27

минигарнитура 26, 30

минигарнитура Bluetooth 26

мои номера 40

Н

набор номера голосом 23

непринятые вызовы 59

О

обзор меню 15

общий сброс 98

ожидающий вызов 29

П

памятка кодов 103

переадресация вызовов 59

передача данных 88

персональный сигнал
вызова 39

подсветка 94

посылка вызова 21, 35
профили 94

Р

разрешенные номера 42
роуминг 20

С

сброс

- всех параметров 98
- общий 98
- профили 94

секундомер 103

сеть 19, 87

сигналы вызова 92

синхронизация 86

служба экстренной помощи,
вызов 22

сообщения 43

- графическое сообщение 47
- текстовое сообщение 45
- чат 56
- электронная почта 50

специальные услуги сети, см.

SAT

список вызовов 59

стоимость вызовов 63

счетчик вызовов 63

Т

таймер 102

телефон 25

телефонная книга 35

- служебные номера 41
- сохранение записей 35

телефонные карты 64

темы дисплея 71

У

управление голосом 31

- набор номера голосом 23
- ответ на вызов голосом 26
- повторный набор номера голосом 24

уровень радиосигнала 19

Ф

фоновый рисунок 93

функции клавиш 12, 13

Ч

часы 95

чат, см. сообщения

Ш

шифрование 25

Э

экранная заставка 93

электронная почта, см.
сообщения

Я

язык 94

www.SonyEricsson.com



Sony Ericsson

Sony Ericsson Mobile Communications AB, SE-221 88 Lund, Sweden
RU 3-255-629-23(1). Printed in France