

FM Stereo FM-AM Receiver

Operating instructions _____ **GB**

Инструкция по эксплуатации _____ **RU**

Instrukcja obsługi _____ **PL**



STR-DE345

STR-DE245

WARNING

To prevent fire or shock hazard, do not expose the unit to rain or moisture.

To avoid electrical shock, do not open the cabinet. Refer servicing to qualified personnel only.

Do not install the appliance in a confined space, such as a bookcase or build-in cabinet.

Precautions

On safety

- Should any solid object or liquid fall into the cabinet, unplug the receiver and have it checked by qualified personnel before operating it any further.

On power sources

- Before operating the receiver, check that the operating voltage is identical with your local power supply. The operating voltage is indicated on the nameplate at the rear of the receiver.
- The unit is not disconnected from the AC power source (mains) as long as it is connected to the wall outlet, even if the unit itself has been turned off.
- If you are not going to use the receiver for a long time, be sure to disconnect the receiver from the wall outlet. To disconnect the mains lead, grasp the plug itself; never pull the cord.
- AC power cord must be changed only at the qualified service shop.
- The mains switch is located on the front exterior.

On placement

- Place the receiver in a location with adequate ventilation to prevent heat build-up and prolong the life of the receiver.
- Do not place the receiver near heat sources, or in a place subject to direct sunlight, excessive dust or mechanical shock.
- Do not place anything on top of the cabinet that might block the ventilation holes and cause malfunctions.

On operation

- Before connecting other components, be sure to turn off and unplug the receiver.

On cleaning

- Clean the cabinet, panel and controls with a soft cloth slightly moistened with a mild detergent solution. Do not use any type of abrasive pad, scouring powder or solvent such as alcohol or benzine.

If you have any question or problem concerning your receiver, please consult your nearest Sony dealer.

About This Manual

The instructions in this manual are for models STR-DE345 and STR-DE245. Check your model number by looking at the upper right corner of the front panel or lower right corner of the remote. In this manual, the STR-DE345 and the remote RM-U304 are used for illustration purposes. Any difference in operation is clearly indicated in the text, for example, "STR-DE345 only".

Type of differences

	Model	DE345	DE245
Feature			
5.1 CH (VIDEO IN)		●	
VIDEO MONITOR		●	

Conventions

- The instructions in this manual describe the controls on the receiver. You can also use the controls on the remote if they have the same or similar names as those on the receiver. For details on the use of the remote RM-PP404 (STR-DE345 only), refer to the separate operating instructions supplied with the remote.
- A "Quick Reference Guide" is supplied on page 28.
- The "Remote Button Descriptions" section on page 27 provides an overview of the remote buttons for RM-U304.
- The following icons are used in this manual:



Indicates that you can use only the remote to do the task.



Indicates hints and tips for making the task easier.

This receiver contains a Dolby Pro Logic Surround decoder.

Manufactured under license from Dolby Laboratories.

"Dolby", "AC-3", "Pro Logic" and the double-D symbol  are trademarks of Dolby Laboratories.

TABLE OF CONTENTS

Getting Started

- Unpacking 4
- Hookup Overview 4
- Aerial Hookups 5
- Audio Component Hookups 5
- Video Component Hookups 6
- Speaker System Hookups 8
- AC Hookups 9
- Before You Use Your Receiver 10
- Storing FM Stations Automatically in Alphabetical Order ("Auto-betical") 10

Receiver Operations

- Selecting a Component 11
- Receiving Broadcasts 13
- Presetting Radio Stations 14
- Using the Radio Data System (RDS) 15
- Recording 17
- Using the Sleep Timer 17

Using Surround Sound

- Choosing a Sound Field 18
- Getting the Most Out of Dolby Pro Logic Surround Sound 19

Additional Information

- Troubleshooting 22
- Specifications 23
- Glossary 24

Index 25

Rear Panel Descriptions 26

Remote Button Descriptions 27

Quick Reference Guide 28

Unpacking

Check that you received the following items with the receiver:

- FM wire aerial (1)
- AM loop aerial (1)
- Remote commander (remote) (1)

Model	Remote
STR-DE345	RM-PP404
STR-DE245	RM-U304

- Size AA (R6) batteries (2)
- Operating instructions of the remote RM-PP404 (STR-DE345 only)

Inserting batteries into the remote

Insert two size AA (R6) batteries in accordance with the + and - markings on the battery compartment. When using the remote, point it at the remote sensor  on the receiver.

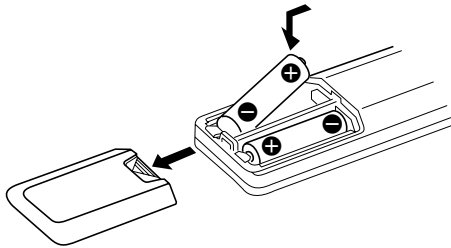

When to replace batteries

Under normal use, the batteries should last for about 6 months. When the remote no longer operates the receiver, replace both batteries with new ones.

Notes

- Do not leave the remote in an extremely hot or humid place.
- Do not use a new battery with an old one.
- Do not expose the remote sensor to direct sunlight or lighting apparatuses. Doing so may cause a malfunction.
- If you don't use the remote for an extended period of time, remove the batteries to avoid possible damage from battery leakage and corrosion.

Hookup Overview

The receiver allows you to connect and control the following audio/video components. Follow the hookup procedures for the components that you want to connect to the receiver on the pages specified. To learn the locations and names of each jack, see "Rear Panel Descriptions" on page 26.

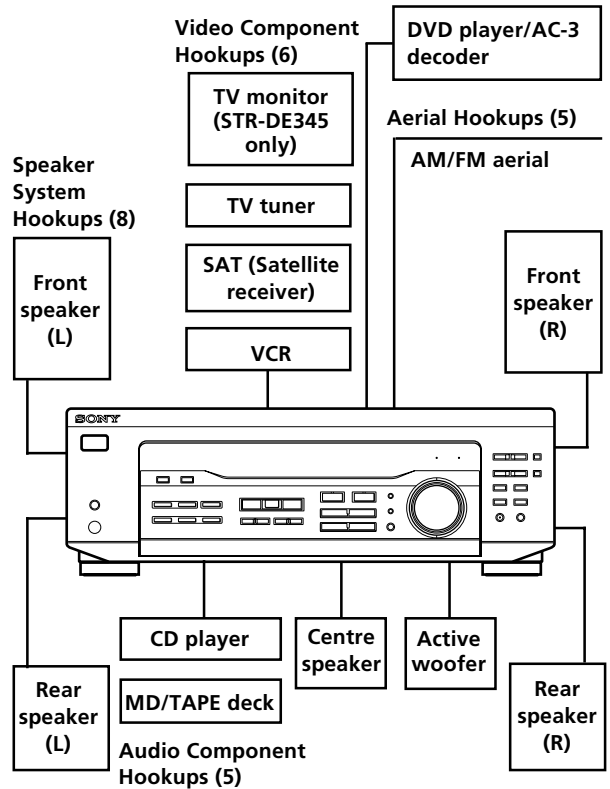

Before you get started

- Turn off the power to all components before making any connections.
- Do not connect the mains lead until all of the connections are completed.
- Be sure to make connections firmly to avoid hum and noise.
- When connecting an audio/video cable, be sure to match the color-coded pins to the appropriate jacks on the components: Yellow (video) to Yellow; White (left, audio) to White; and Red (right, audio) to Red.

Aerial Hookups

Overview

This section describes how to connect AM and FM aerials to the receiver. If you want to receive radio broadcasts with the receiver, complete these connections first, then go to the following pages. For specific locations of the terminals, see the illustration below.

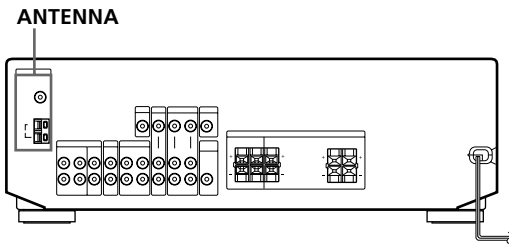

What aerials will I need?

- FM wire aerial (supplied) (1)
- AM loop aerial (supplied) (1)



Hookups

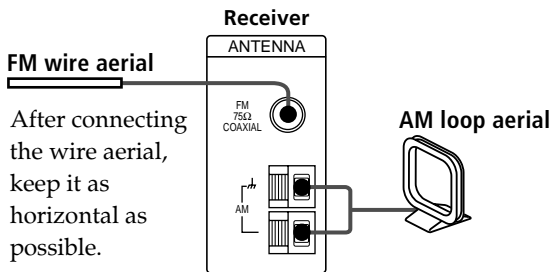

If you have poor FM reception

Use a 75-ohm coaxial cable (not supplied) to connect the receiver to an outdoor FM aerial as shown below.

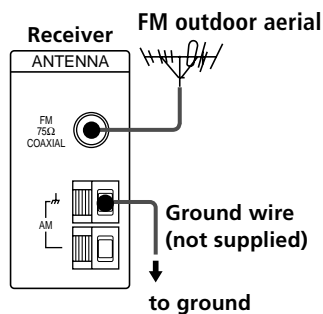

If you have poor AM reception

Connect a 6 to 15-meter (20 to 50 ft.) insulated wire (not supplied) to the AM aerial terminal in addition to the AM loop aerial. Try to extend the wire outdoors and keep it horizontal.

Connecting a ground wire

If you connect the receiver to an outdoor aerial, ground it against lightning as shown in the illustration in the left column. To prevent a gas explosion, do not connect the ground wire to a gas pipe.

Where do I go next?

If you want to connect other components, go on to the next section. If you're only planning to use the receiver to listen to the radio, go to "Speaker System Hookups" on page 8.

Audio Component Hookups

Overview

This section describes how to connect your audio components to the receiver. If you want to use the receiver as an amplifier, complete these connections. For specific locations of the jacks, see the illustration below.

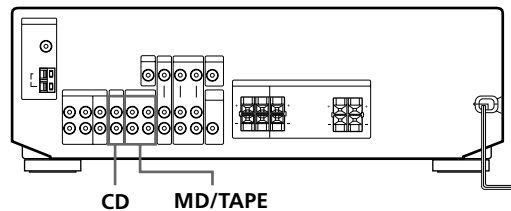

What cords will I need?

Audio cords (not supplied) (1 for CD player; 2 for each MD deck or tape deck)

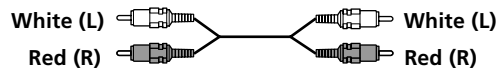

(continued)

Hookups

The arrow \Rightarrow indicates signal flow.

CD player

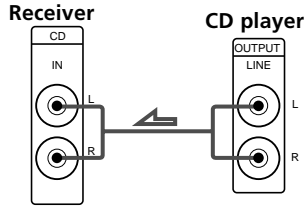

MD deck or Tape deck

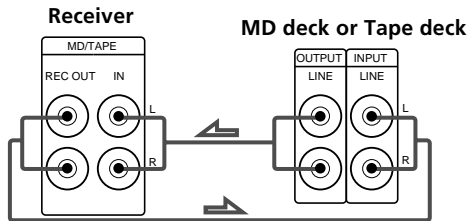

Where do I go next?

Go on to the next section to connect video components to enjoy surround sound when watching/listening to TV programmes or video tapes.

Video Component Hookups

Overview

This section describes how to connect video components to the receiver. For specific locations of the jacks, see the illustration below.

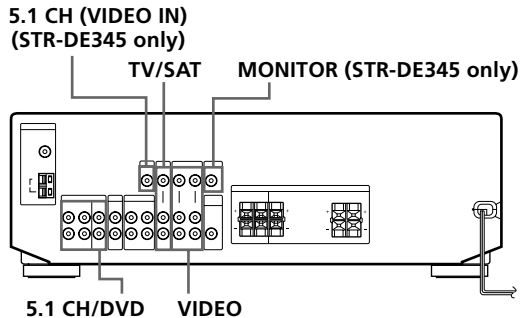

What cords will I need?

- Audio/video cords (not supplied) (1 for each TV tuner or Satellite receiver; 2 for the VCR)

STR-DE345 only

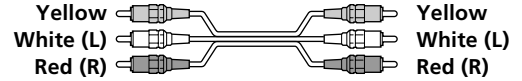

STR-DE245 only

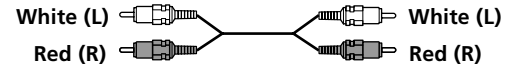

- Video cord (not supplied) (1 for a TV monitor) (STR-DE345 only)

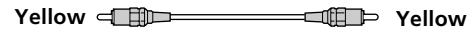

Hookups

The arrow \Rightarrow indicates signal flow.

You can listen to the sound from VCR or TV/SAT by connecting the audio signal from VCR or TV/SAT to the receiver.

TV/SAT

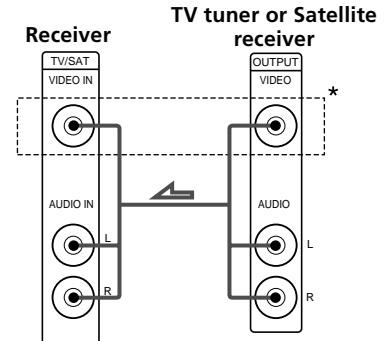

*STR-DE345 only

MONITOR (STR-DE345 only)

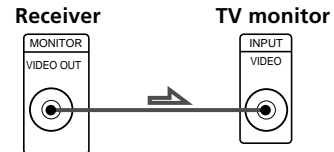

VCR

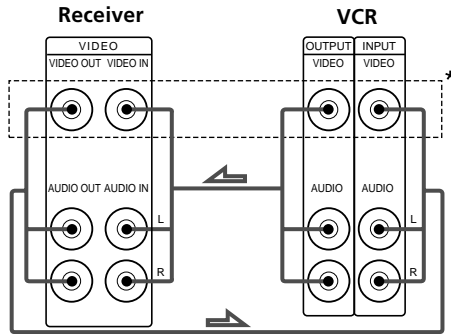

*STR-DE345 only

💡 Use the function buttons (TV/SAT, CD, MD/TAPE etc.) to select the VIDEO AUDIO OUT signal. You can record this audio signal by connecting a recording component such as a cassette deck (to the VIDEO AUDIO OUT jack).

DVD player/AC-3 decoder

What cords will I need?

- Audio cords (not supplied) (1 for each 5.1 CH/DVD FRONT and REAR jacks)



- Monaural audio cord (not supplied) (1 for each 5.1 CH/DVD CENTER and SUB WOOFER jacks)



- Video cord (not supplied) (1 for the 5.1 CH VIDEO IN jack) (STR-DE345 only)

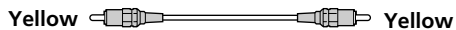

💡 You can play decoded Dolby Digital AC-3 soundtracks through the speakers connected to the receiver. If you have a Dolby Digital AC-3 decoder you can amplify a decoded Dolby Digital AC-3 soundtrack with the following connections.

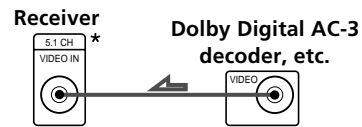
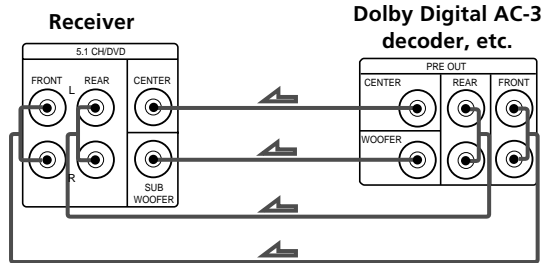

*STR-DE345 only

Where do I go next?

Go on to the next section to connect the speakers.

Speaker System Hookups

Overview

This section describes how to connect your speakers to the receiver. Although front (left and right) speakers are required, centre and rear speakers are optional. Adding centre and rear speakers will enhance the surround effects. Connecting an active woofer will increase bass response. For specific locations of the terminals, see the illustration below.

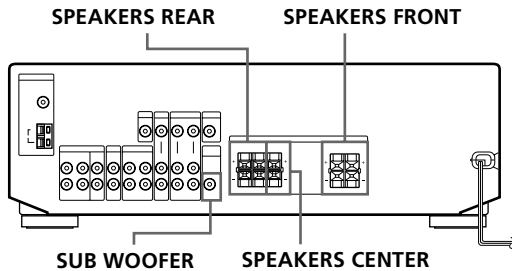

For optimum surround sound effect, place your speakers as shown below.

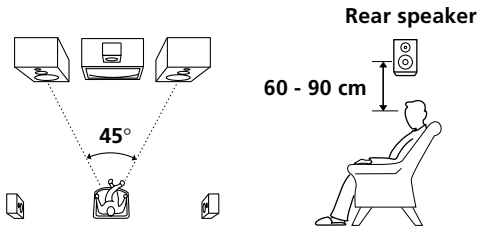

What cords will I need?

Speaker cord (not supplied) (1 for each speaker)



Twist the stripped ends of the cord about 15 mm (2/3 inch). Be sure to match the speaker cord to the appropriate terminal on the components: + to + and - to -. If the cords are reversed, the sound will be distorted and will lack bass.

Hookups

Front Speakers

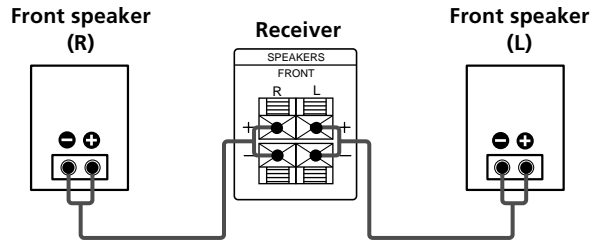

Rear and centre speakers

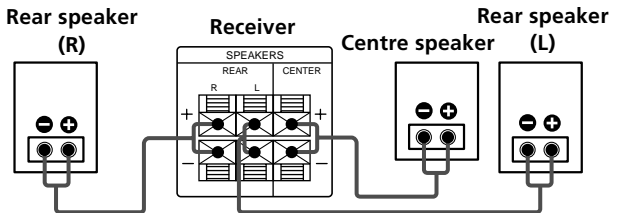

To avoid short-circuiting the speakers

Short-circuiting of the speakers may damage the receiver. To prevent this, make sure to take the following precautions when connecting the speakers. Make sure the stripped ends of each speaker cord does not touch another speaker terminal or the stripped end of another speaker cord.

Examples of poor conditions of the speaker cord:

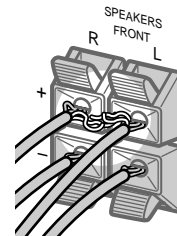

Stripped speaker cord is touching another speaker terminal.

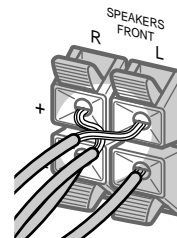

Stripped cords are touching each other due to excessive removal of insulation

After connecting all the components, speakers and AC power cord, output a test tone to check that all the speakers are connected correctly. For details on outputting a test tone, refer to "Adjusting the speaker volume", on page 20.

If you have connected rear speakers, be sure to press the 5.1 CH/DVD button and turn off sound field on the receiver before outputting a test tone so that the tone is output individually from the left and right rear speakers.

If no sound is heard from a speaker while outputting a test tone or a test tone is output from a speaker other than the one whose name is currently displayed on the receiver, the speaker may be short-circuited. If this happens, check the speaker connection again.

Active woofer

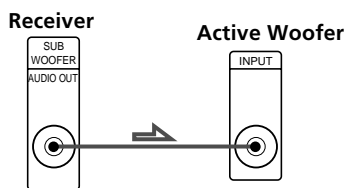

Note

Do not connect any other component.



To listen to the speakers

Make sure that you set the SPEAKERS button to ON.



If your TV monitor uses separate speakers

You can connect one of them to the SPEAKERS CENTER terminals for use with Dolby Pro Logic Surround sound (see page 19).

Where do I go next?

To complete your system, go to "AC Hookups" on this page.

AC Hookups

Connecting the mains lead

Connect the mains lead from this receiver and from your audio/video components to a wall outlet.

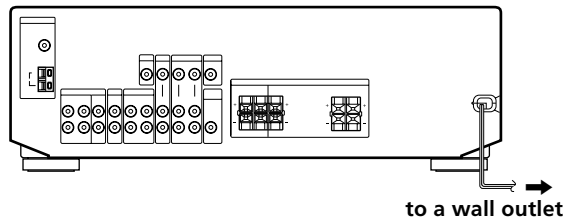

Where do I go next?

Before you use the receiver, go to the next section to make sure that all the controls are set to the appropriate positions.

Before You Use Your Receiver

Before turning on the receiver, make sure that you have:

- Set the SPEAKERS button to ON.

Before you use your receiver for the first time or when you want to clear the receiver's memory, do the procedure below:

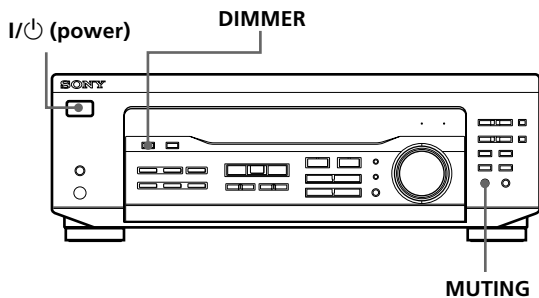

- 1 Turn off the receiver.
- 2 Press I/⏻ (power) for more than 4 seconds. "INITIAL" appears in the display and the items including the following are reset or cleared:
 - All preset stations are reset to their factory settings.
 - All sound field parameters are reset to their factory settings.
 - All index names (of preset stations and programme sources) are cleared.
 - All adjustments made with the SET UP button are reset to their factory settings.
 - The sound field memorized for each programme source and preset station is cleared.

Turn on the receiver and check the following indicator.

- Press MUTING if the MUTING indicator turns on.
- Press DIMMER repeatedly to set the display at any of four levels of brightness.

Storing FM Stations Automatically in Alphabetical Order ("Auto-betical")

With "Auto-betical select" you can automatically store up to 30 FM and FM RDS stations in alphabetical order without redundancy. Additionally, "Auto-betical select" only stores the stations with the clearest signals. If you want to store FM or AM (MW) stations one by one, see "Presetting Radio Stations" on page 14. FM RDS stations are stored first, in alphabetical order by their Station Name, followed by regular FM stations in order of frequency. (For more details on RDS, see page 15.)

- 1 Press I/⏻ (power) to turn off the receiver.
- 2 Hold down MEMORY and press I/⏻ (power) to turn the receiver on. "AUTOBETICAL SELECT" appears and the receiver scans and stores all the FM and FM RDS stations in the broadcast area. "FINISH" appears when the receiver has finished storing the FM and FM RDS stations.

To change a preset code to another station

See "Presetting Radio Stations" on page 14.

To stop Auto-betical before storing all the stations

Press I/⏻ (power) to turn the receiver off.

- 💡 Stations currently stored in the preset memory are shifted to the rear (toward C0) and may be erased, depending on the number of stations received by Auto-betical select.

Notes

- If you move to another area, repeat this procedure to store stations in your new area.
- For details on tuning to the preset stations, see page 14.
- Once "FINISH" appears, all the previous preset memories are cleared. Preset AM stations again if necessary.

Selecting a Component

To listen to or watch a connected component, first select the function on the receiver or with the remote. Before you begin, make sure you have:

- Connected all components securely and correctly as indicated on pages 5 to 9.

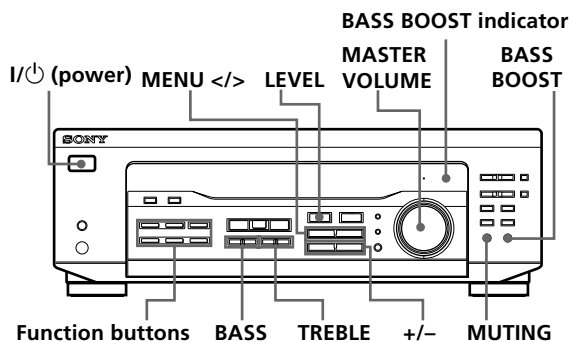

- 1 Press I/⏻ (power) to turn on the receiver.
- 2 Press a function button to select the component you want to use:

To listen to or watch	Press
Radio programmes	TUNER
Compact discs (CD)	CD
MiniDisc (MD) or Audio tapes	MD/TAPE
TV programmes or Satellite receiver	TV/SAT
Video tapes	VIDEO
DVD player/AC-3 decoder	5.1 CH/DVD

- 3 Turn on the component, for example, a CD player, and then start playing.
To tune in radio stations on this receiver, see "Receiving Broadcasts" on page 13.
- 4 Turn MASTER VOLUME to adjust the volume. Every time you turn MASTER VOLUME, the display changes as follows:

VOL MIN ↔ VOL 1 ↔ ... ↔ VOL 30 ↔ VOL MAX

💡 To adjust the volume of the TV's speaker

Use the volume control on the TV.

💡 To avoid damaging your speakers

Make sure that you turn down the volume before you turn off the receiver. When you turn on the receiver, the volume remains at the level you turn off the receiver.

To	Do this
Mute the sound	Press MUTING. Press again to restore the sound.
Reinforce the bass	Press BASS BOOST to turn on the BASS BOOST indicator.
Adjust the balance	<ol style="list-style-type: none"> 1 Press LEVEL or CURSOR MODE on the remote repeatedly until the LEVEL indicator lights up. 2 Press MENU < or > repeatedly until "BALANCE" appears on the display. 3 Press + or - to adjust the balance right or left.
Adjust the tone quality	Press BASS +/- and TREBLE +/- to adjust the tone level. You can select a tone level of -6 dB to +6 dB in 2-dB steps.

💡 When you listen with headphones

Connect the headphones to the PHONES jack and set the SPEAKERS button to OFF.

Watching/listening to video programmes

When you watch/listen to TV or video programmes, we recommend you play audio portion through the receiver instead of your TV's speaker. This lets you take advantage of the receiver's surround sound effects, such as Dolby Pro Logic Surround and lets you use the receiver's remote to control the audio. Turn off the speakers on your TV before you start so you can enjoy the surround sound from your receiver.

To watch/listen to TV programmes, turn on the TV, TV tuner and the receiver and press TV/SAT on the receiver.

To watch videos, do the following:

- 1 Press VIDEO to select the VCR.
- 2 Turn on the TV and set the TV's video input to match your video component.
- 3 Turn on the VCR, and start playback.

Using the remote (STR-DE245 only)

The remote lets you operate the receiver and the Sony components that are connected to it.

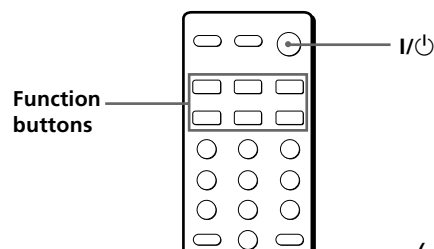

(continued)

Receiver Operations

- 1 Press one of the Function buttons to select the component you want to use.
The Function buttons on the remote are factory-set as follows:

To listen or to watch	Press
Radio programmes	TUNER
Compact discs (CD)	CD
MiniDisc (MD) or Audio tapes	MD/TAPE (INITIAL-MD MODE)
TV programmes or Satellite receiver	TV/SAT (INITIAL-TV MODE)
VHS Video tapes (VTR-3 mode)	VIDEO
DVD player/ AC-3 decoder	DVD/LD (INITIAL-DVD MODE)

If you want to change the factory setting of a button, see the next section.
The receiver and the selected component turn on.

If the component does not turn on

Press the power switch on the component.

- 2 Start playing.
Refer to "Remote Button Descriptions" on page 27 for details.

Changing the factory setting of a function button (STR-DE245 only)

If the factory settings of the FUNCTION buttons don't match your system components, you can change them. For example, if you have two CD players and you don't have a tape deck or an MD deck, you can assign the MD/TAPE button to your second CD player.

Note that the settings of the TUNER button cannot be changed.

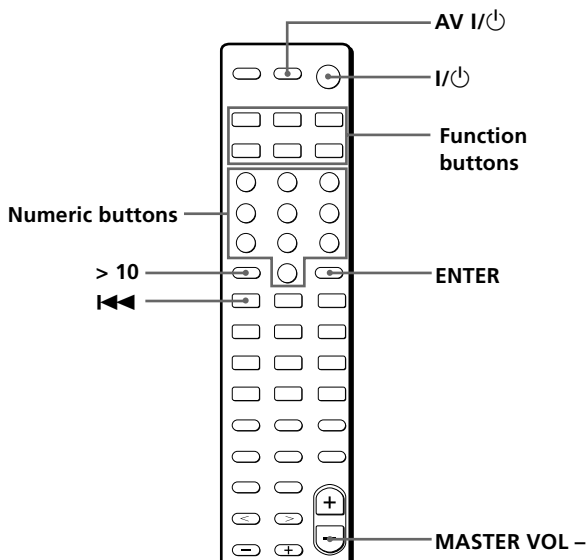

- 1 Hold down the Function button whose function you want to change (for example, MD/TAPE).
- 2 Press the corresponding button of the component you want to assign to the Function button (for example, 1 - CD player).

The following buttons are assigned to select the functions:

To operate	Press
CD player	1
DAT deck	2
MD deck	3
Tape deck A	4
Tape deck B	5
LD player	6
VCR (remote control mode VTR 1*)	7
VCR (remote control mode VTR 2*)	8
VCR (remote control mode VTR 3*)	9
TV	0
DSS (Digital Satellite System)	> 10
DVD	ENTER
VCD player	⏮

* Sony VCRs are operated with a VTR 1, 2 or 3 setting. These correspond to Beta, 8mm and VHS respectively.

Now you can use the MD/TAPE button to control a second CD player.

To change the AUX function to another function

Hold down SLEEP and press the corresponding button of the component you want to assign it to.

To change the 5.1 CH function to another function

Hold down AV I/⏻ and press the corresponding button of the component you want to assign it to.

To reset a button to its factory setting

Repeat the above procedure.

To reset all the function buttons to their factory setting

Press I/⏻, AV I/⏻ and MASTER VOL - at the same time.

Receiving Broadcasts

This receiver lets you enter a station's frequency directly by using the numeric buttons on the remote (direct tuning). If you don't know the frequency of the station you want, see "Receiving broadcasts by scanning stations (automatic tuning)".

Before you begin, make sure you have:

- Connected an FM/AM aerial to the receiver as indicated on page 5.
- Set the SPEAKERS button to ON.

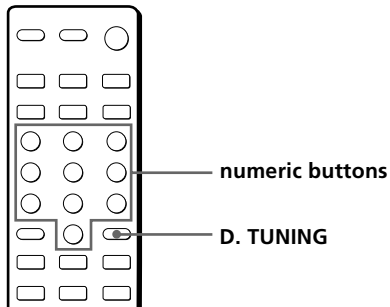
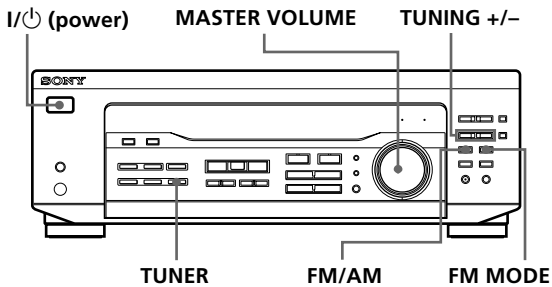

- 1 Press I/⏻ (power) to turn on the receiver.
- 2 Press TUNER.
The last received station is tuned in.
- 3 Press FM/AM to select FM or AM stations.
- 4 Press D. TUNING on the remote.
- 5 Press the numeric buttons on the remote to enter the frequency.
Example 1: FM 102.50 MHz **Example 2: AM 1350 kHz**



- 6 When you tune in AM stations, adjust the direction of the AM loop aerial for optimum reception.

To receive other stations

Repeat Steps 3 to 5.

💡 If the STEREO indicator remains off
Press FM MODE when an FM stereo broadcast is received.

💡 If an FM stereo programme is distorted
The STEREO indicator flashes. Press FM MODE to change to monaural (MONO). You will not have the stereo effect but the distortion will be reduced. To return to stereo mode, press this button again.

💡 If you cannot tune in a station and the entered numbers are flashing
Make sure you've entered the right frequency. If not, press D. TUNING and re-enter the frequency you want on the remote. If the entered numbers still flash, the frequency is not used in your area.

💡 To watch FM simulcast TV programmes
Make sure that you tune in the simulcast programme both on the TV (or the VCR) and on the receiver.

💡 If you enter a frequency not covered by the tuning interval
The entered value is automatically rounded up or down to the closest covered value.

Tuning intervals for direct tuning are:
FM: 50 kHz intervals
AM: 9 kHz intervals

Receiving broadcasts by scanning stations (automatic tuning)

If you don't know the frequency of the radio station you want, you can have the receiver scan all the receivable stations to locate the one you want.

- 1 Press TUNER.
The last received station is tuned in.
- 2 Press FM/AM to select FM or AM.
- 3 Press TUNING + or -.
Press the + button for a higher frequency; press the - button for a lower one. When you tune past either end of the band, the receiver automatically jumps to the opposite end. Every time a station is received, the receiver stops scanning. To continue scanning, press the button again.

Presetting Radio Stations

You'll most likely want to preset the receiver with the radio stations you listen to often so that you don't have to tune in the station every time. The receiver can store a total of 30 FM or AM stations. You can store the stations on preset numbers combining three characters (A, B, C) and numbers (0 - 9). For example, you can store a station as preset number A1, B6 or C9, etc.

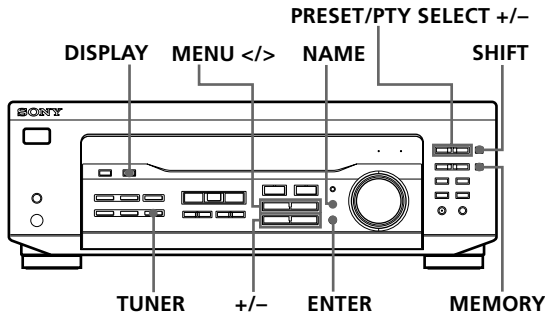

- 1** Press TUNER.
The last received station is tuned in.
- 2** Tune in the station you want.
If you are not familiar with how to tune in a station, see "Receiving Broadcasts" on the previous page.
- 3** Press MEMORY.
"MEMORY" appears for a few seconds.
Do steps 4 to 6 before "MEMORY" goes out.
- 4** Press SHIFT to select a character (A, B or C).
Each time you press SHIFT, the letter "A", "B" or "C" appears in the display.
If "MEMORY" disappears, start again from step 3.
- 5** Select a preset number by pressing PRESET/PTY SELECT + or PRESET/PTY SELECT -.
- 6** Press MEMORY again to store the station.
- 7** Repeat Steps 2 to 6 to preset other stations.

To change a preset station

Preset a new station on the number you want to change.

Note

If the mains lead is disconnected for about one week, the preset stations will be cleared from the receiver's memory, and you will have to preset the stations again.

Tuning preset stations (preset tuning)

You can tune directly to a preset station by entering its preset number. If you don't know which stations are preset on which numbers, you can tune by scanning the preset stations.

- 1** Press TUNER.
The last received station is tuned in.
- 2** Press SHIFT to select a character (A, B or C), then press the number on the remote.
For example, to tune in the station preset as A7, select A and then press 7.



You can tune by scanning the preset stations

First press TUNER and then press PRESET/PTY SELECT + or - to select the station you want. Each time you press the buttons, the preset numbers change as follows:

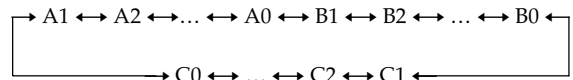

Naming preset stations

You can store names (index name), up to 8 characters long, for your preset stations (except for FM RDS stations). Once you name a preset station, the name appears in the display instead of the frequency when you tune to that preset station. The characters you can use include letters, numbers and symbols.

- 1** Tune to the preset station you want to name.
- 2** Press NAME.
The cursor blinks in the display.
- 3** Use + or - to select the character you desire.
- 4** Press MENU </> to move the cursor into position for the next character.
- 5** Repeat steps 3 and 4 to enter up to 8 characters.
- 6** Press ENTER to store the names.

If you make a mistake

Press MENU </> repeatedly so that the character you want to change blinks in the display, then use + or - to select the desired character.

Notes

- You can also enter a name of up to 8 characters for programme sources. Select the programme source you want and repeat steps 2 to 6 (except 5.1 CH/DVD).
- To clear programme source name, press NAME and then press the same programme source button. Press ENTER to delete the name (except TUNER).

Using the Radio Data System (RDS)

What you can do with the Radio Data System

Radio Data System (RDS) is a broadcasting service that allows radio stations to send additional information along with the regular radio programme signal. This receiver offers you three convenient RDS features: Displaying the RDS information; Monitoring of traffic, news, or information programmes; and Locating a station by programme type. RDS is available only on FM stations.*

Note

RDS may not work properly if the station you are tuned to is not transmitting the RDS signal properly or if the signal strength is weak.

* Not all FM stations provide RDS service, nor do they provide the same types of services. If you are not familiar with the RDS system, check with your local radio stations for details on RDS services in your area.

Receiving RDS broadcasts

Simply select a station from the FM band. When you tune in a station that provides RDS services, the station name appears in the display.

Displaying the RDS Information

Press DISPLAY. Each time you press DISPLAY, the display advances one step through the following information.

Information displayed	You can:
Station Name**	Locate each station by name (e.g., WDR) instead of frequency.
Frequency**	Locate each station by frequency.
Programme Type	Locate a specific type of programme being broadcast. (See page 16 for the types of programmes you can select.)
Radio Text	Display the text messages sent by the RDS station.
Clock (24-hour system)	Display the current time

**This information also appears for non-RDS FM stations.

Notes

- If there is an emergency announcement by governmental authorities, ALARM flashes in the display.
- When the message consists of 9 characters or more, the message scrolls across the display.
- The following messages appear if a station is not providing a particular RDS service:
 - “NO PTY” (the selected programme type is not available)
 - “NO TEXT” (text data is not available)
 - “NO TIME” (clock time data is not available)
- Depending on the method used by the radio station to send the text, some text messages may be incomplete.

Monitoring traffic, news, or information programmes (EON)

The EON (Enhanced Other Network) function allows the receiver to switch automatically to a station broadcasting traffic announcements, news or information programmes. When such a programme starts on a station networking with the preset FM RDS station, the receiver automatically tunes in the station. After the programme ends, the receiver switches back to the original preset station or the programme source you were originally listening to.

- 1 Tune to an FM station.
- 2 Press RDS EON to select the programme you want to monitor. Each time you press RDS EON, the indicators light as follows:

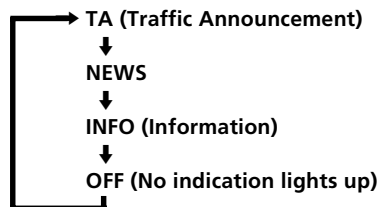

The receiver enters EON standby mode.

“NO TA”, “NO NEWS”, or “NO INFO” appears if you press RDS EON before tuning to an RDS station.

When a station starts broadcasting the programme you selected, the receiver switches to the station, a message (e.g., “NOW TA”) appears and the respective indicator (e.g., “TA”) flashes. After the programme ends, the receiver switches back to the station you were listening to (or the function you were using).

To stop monitoring the programme

Press RDS EON once.

(continued)

Turn off the EON feature when you want to record a programme without interruptions, especially when you want to do timer recording.

Notes

- To use this function, be sure to store the RDS stations beforehand.
- When the selected station has a weak signal, "WEAK SIG" appears and then, the receiver returns to the previous station or programme source.

Locating a station by programme type (PTY)

You can locate a station you want by selecting a programme type. The receiver tunes in the type of programmes currently being broadcast from the RDS stations stored in the receiver's preset memory.

- 1 Press RDS PTY to display the current PTY type. Press PRESET/PTY SELECT + or – until the programme type you want appears in the display. See the following table for the programme types you can select.
- 2 Press RDS PTY while the programme type appears in the display. The tuner starts searching the preset RDS stations for the programme ("SEARCH" and the programme type are displayed alternately). When the receiver finds the programme you are looking for, it stops searching. The preset number of the preset station currently broadcasting the selected programme type flashes, and the receiver receives the station.

Note

"NO PTY" appears when the programme type that you've selected is not being broadcast and the receiver returns to the original station.

You can select the following programme types:

Programme type	What you hear
NONE	Any programmes not defined below.
NEWS	News programmes.
AFFAIRS	Topical programmes that expand on current news.
INFO	Programmes about consumer affairs and professional advice (eg. medical advice).
SPORT	Sports programmes.
EDUCATE	Educational programmes, such as a "how-to" programme and advice.
DRAMA	Radio plays and serials.

Programme type	What you hear
CULTURE	Programmes about national or regional culture, such as religion, language, and societal concerns.
SCIENCE	Programmes about the natural sciences.
VARIED	Programmes containing celebrity interviews, panel games, and comedy.
POP M	Popular music programmes.
ROCK M	Rock music programmes.
EASY M	Easy listening (middle of the road music).
LIGHT M	Classical music, such as instrumental, vocal, and choral.
CLASSICS	Performances of major orchestras, chamber music, opera, etc.
OTHER M	Music that does not fit into any of the above categories, such as rhythm & blues and reggae.
WEATHER	Programmes about the weather report.
FINANCE	Stock Market reports, commerce, trading etc.
CHILDREN	Programmes targeted at young audience for entertainment and interest.
SOCIAL	Programmes on sociology, history, geography, psychology and society.
RELIGION	Aspect of beliefs and faiths.
PHONE IN	Expression of views by phone or at a public forum.
TRAVEL	Programmes on package tours, destinations, travel ideas and opportunity.
LEISURE	Programmes on recreational activities which listeners might participate.
JAZZ	Polyphonic, syncopated music.
COUNTRY	Songs originating from American Southern States.
NATION M	Current popular music of the Nation or Region.
OLDIES	"Golden age" music.
FOLK M	Music which has roots in the musical culture of a particular nation.
DOCUMENT	Programme concerning factual matters.

Recording

This receiver makes it easy to record to and from the components connected to the receiver. You don't have to connect playback and recording components directly: once you select a programme source on the receiver, you can record and edit as you normally would using the controls on each component. Before you begin, make sure you've connected all components properly.

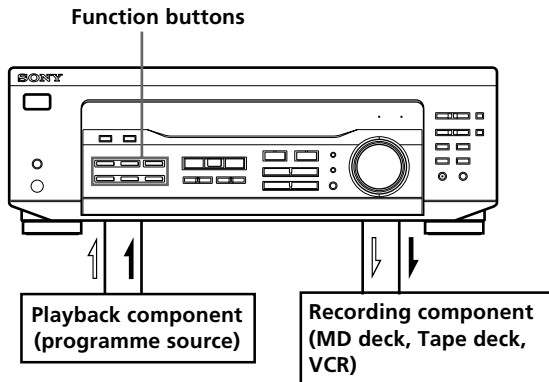

↔: Audio signal flow
→: Video signal flow (STR-DE345 only)

Recording on a MiniDisc or audio tape

You can record on a MiniDisc or cassette tape using the receiver. See the instruction manual of your MD deck or tape deck if you need help.

- 1 Press one of the function buttons to select the programme source.
- 2 Set the component to be ready for playing. For example, insert a CD into the CD player.
- 3 Insert a blank disc or tape into the recording deck and adjust the recording level, if necessary.
- 4 Start recording on the recording deck and then start playing the component.

Recording on a video tape

You can record from a TV or a Satellite receiver using the receiver. You can also add audio from a variety of audio sources when editing a video tape. See your VCR's instruction manual if you need help.

- 1 Press TV/SAT to select the programme source.
- 2 Set the component to be ready for playing. For example, turn on the TV and TV tuner.
- 3 Insert a blank video tape into the VCR for recording.
- 4 Start recording on the VCR.

💡 You can replace audio while editing a video tape

At the point you want to start adding different sound, press another function button (for example, CD) and start playback. The sound from the selected component will be recorded over the original audio.

To resume recording the original sound, press the TV/SAT function button.

Note

You cannot record the audio and video signal during 5.1 CH/DVD mode.

Using the Sleep Timer

You can set the receiver to turn off automatically at a time you specify.

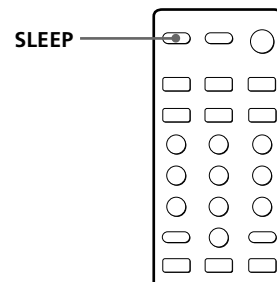

Press SLEEP on the remote while the power is on. Each time you press SLEEP, the time changes as shown below.

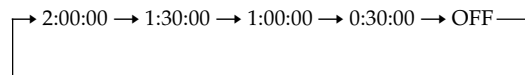

The display dims after you specify the time.

💡 You can check the time remaining before the receiver turns off

Press SLEEP on the remote. The remaining time appears in the display.

Choosing a Sound Field

You can take advantage of surround sound simply by selecting one of the pre-programmed sound field according to the type of music you wish to play.

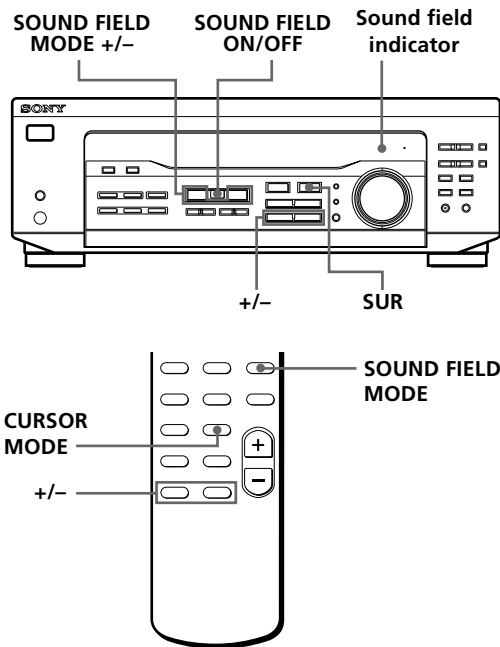

- 1 Press SOUND FIELD ON/OFF to turn on the sound field.
The sound field indicator lights up.
- 2 Press SOUND FIELD MODE +/- repeatedly until the sound field you want appears on the display. Select the appropriate sound field as follows:

Type	MODE (Sound field)	Effects
CINEMA	PRO LOGIC*	Decodes programmes processed with Dolby Pro Logic Surround.
	C. STUDIO (Cinema Studio)	Reproduces the sound characteristics of a movie theater. Good for watching standard movies.
VIRTUAL (STR-DE345 only)	DOLBY V	Uses front speakers to create surround sound effects.
	V SURR**	Uses front speakers and centre speaker to create surround sound effects.

Type	MODE (Sound field)	Effects
MUSIC	HALL	Reproduces the acoustics of a rectangular concert hall. Ideal for soft acoustic sounds.

* "DOLBY PL" appears on the display.

** When using 5.1 CH/DVD only.



When you use the remote

Each time you press SOUND FIELD MODE, sound field changes as follows:

When selecting programme source

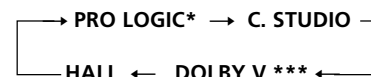

*** When using 5.1 CH/DVD

C. STUDIO ↔ V SURR

* "DOLBY PL" appears on the display.

*** STR-DE345 only.

To turn off sound field

Press SOUND FIELD ON/OFF.



The receiver memorizes the last sound field selected for each programme source (Sound Field Link) (STR-DE345 only)

Whenever you select a programme source, the sound field that was last applied is automatically applied again. For example, if you listen to CD with HALL as the sound field, change to different programme source, then return to CD, HALL will be applied again. In the case of the tuner, the sound fields for AM or FM band and for all the preset stations are memorized separately.



You can find Dolby Surround-encoded software by looking at the packaging

However, some videos and laser discs may use Dolby Surround sound even if it's not indicated on the package.

Adjusting the Effect Level (all sound fields except PRO LOGIC)

You can make the surround sound more prominent by increasing the EFFECT level. This control lets you adjust the “presence” of the surround effect in six steps (1-6).

- 1** Start playing a programme source.
- 2** Press SUR.
The effect level (“EFFECT 1” ... “EFFECT 6”) appears on the display.
- 3** Press +/- to select the level you prefer.



When you use the remote

Press CURSOR MODE on the remote repeatedly until the SUR indicator lights up. Each time you press +/-, the effect level changes as follows:

EFFECT 1 ↔ EFFECT 2 ↔ ... ↔ EFFECT 6

Note

Changing the effect level may not produce major variations in the surround effect when used with certain playback sources.

Getting the Most Out of Dolby Pro Logic Surround Sound

To obtain the best possible Dolby Pro Logic Surround sound, first select the centre mode according to the speaker system you have. Then, adjust each speaker volume and delay time.

Note that you must have at least one additional pair of speakers and/or one centre speaker to do the following adjustments.

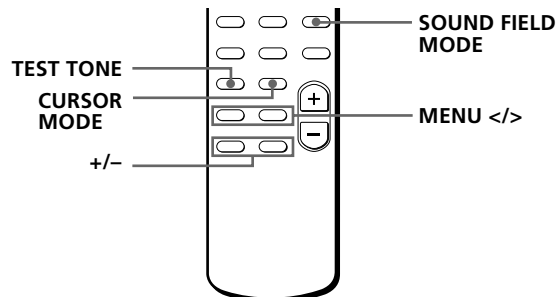
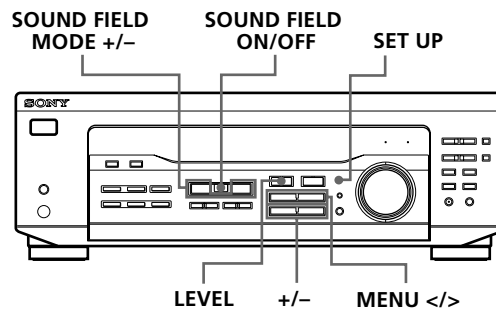

Selecting the centre mode

The receiver offers you four centre modes: Phantom, Normal, Wide and 3 STEREO. Each mode is designed for a different speaker configuration. Select the mode that best suits your speaker’s system configuration:

- 1** Press SOUND FIELD ON/OFF to turn on the sound field.
- 2** Press SOUND FIELD MODE +/- repeatedly to select the Dolby surround sound field (PRO LOGIC or C.STUDIO mode).
- 3** Press SET UP.
- 4** Press MENU < or > repeatedly until “CTR MODE” appears on the display.

(continued)

- 5** Press +/- repeatedly until the centre mode you want appears on the display. Select the centre mode as follows:

If you have	Select	So that
Front and rear speakers, and a small centre speaker	NORMAL	The bass sound of the centre channel is output from the front speakers (because a small speaker cannot produce enough bass).
Front and centre speakers, no rear speaker	3 STEREO (3 Channel Logic)	The sound of the rear channel is output from the front speakers.
Front and rear speakers, no centre speaker	PHANTOM	The sound of the centre channel is output from the front speakers.
Front and rear speakers, and a large centre speaker	WIDE	The centre channel fully reproduces the entire audio spectrum.

Adjusting the speaker volume

The test tone feature lets you set the volume of your speakers to the same level. (If all of your speakers have equal performance, you don't have to adjust the speaker volume.)

Using the controls on the remote lets you test the speaker connection and adjust the volume level from your listening position.

- Press SOUND FIELD ON/OFF to turn on the sound field.
Press SOUND FIELD MODE +/- repeatedly to select "DOLBY PL".
- Press TEST TONE on the remote.
You will hear the test tone from each speaker sequentially.
- Adjust the volume level so that the volume of test tone from each speaker sounds the same when you are in your main listening position.
 - Press MENU < or > to select "CTR xdB" or "REAR xdB".
 - Press +/- to adjust the level.
- Press TEST TONE on the remote to turn off the test tone.

 **You can adjust all speakers at one time**
Adjust MASTER VOL on the remote or MASTER VOLUME on the receiver.

 **You can also adjust the volume level with the controls on the receiver**
After pressing TEST TONE on the remote:

- Press MENU < or > repeatedly to select "CTR xdB". Press +/- to adjust the centre speaker level.
- Press MENU < or > repeatedly to select "REAR xdB". Press +/- to adjust the rear speaker level.

You can select a volume level of -15 dB to +10 dB in 1-dB steps.

 **You can adjust the volume level of the sub woofer**

- Press LEVEL or CURSOR MODE on the remote repeatedly until the LEVEL indicator lights up.
- Press MENU < or > repeatedly to select "SW xdB".
- Press +/- to adjust the level.

You can select a volume level of -15 dB to +10 dB in 1-dB steps.

 **You can increase the output level of the rear speakers**
The adjustment range of the rear speakers is preset from -15 to +10, but you can shift the range up 5 levels (-10 to +15).

- Press SET UP.
- Press MENU < or > repeatedly until "REAR SET UP" appears on the display.
- Press +/- repeatedly until "NORMAL" appears on the display.

The values for the rear level remain fixed at -15 to +10 in the display, but you will be able to hear the difference in the actual output level.

To reset the rear level adjustment range, repeat this procedure to display "GAIN LOW".

 **You can reset all sound field settings to initial setting**

- Turn off the receiver.
- Hold down SOUND FIELD ON/OFF and then press I/⏻ (power).

All sound field settings will be cleared and set to sound field off.

Adjusting the delay time (PRO LOGIC sound field only)

You can make the surround sound more effective by delaying the output from the rear speakers (delay time). You can select from three delay times, S (15 mS), M (20 mS), and L (30 mS). For example, if you've placed the rear speakers in a large room or apart from your listening position, set the delay time shorter.

- 1 Start playing a programme source encoded with Dolby Surround sound.
- 2 Press SUR.
The current delay time appears in the display.
- 3 Press +/- to select the level you prefer, such as "DELAY S", "DELAY M" or "DELAY L".

Adjustable parameters for each sound field when selecting programme source

Sound field mode	Type	MODE	Parameters				Test tone output		
			DELAY	EFFECT	REAR	CENTER		SUB WOOFER	
Off	—	—					●	No sound	
On	CINEMA	PRO LOGIC	●		● ^{a)}	● ^{b)}	●		Depends on centre mode (see page 19)
		C. STUDIO		●	● ^{a)}	● ^{b)}	●		
	VIRTUAL (STR-DE345 only)	DOLBY V		●			●		No sound
	MUSIC	HALL		●	●		●		From the front and the rear speakers alternately

Adjustable parameters for each sound field when using 5.1 CH/DVD (STR-DE345 only)

Sound field mode	Type	MODE	Parameters				Test tone output	
			DELAY	EFFECT	REAR	CENTER		SUB WOOFER
Off	—	—			●	●	●	In the following order: front (L), centre, front (R), rear (R) and rear (L)
On	CINEMA	C. STUDIO		●	●	●	●	In the following order: front (L), centre and front (R)
	VIRTUAL	V SURR		●		●	●	

a) Adjustable only when the centre mode is set to PHANTOM, NORMAL or WIDE (see page 19).

b) Adjustable only when the centre mode is set to 3 STEREO, NORMAL or WIDE (see page 19).

Note

To adjust the speaker volume using a test tone as described on page 20, select the PRO LOGIC sound field. The test tone output in all other sound fields is used for verifying whether there is output from speakers or not.

Troubleshooting

If you experience any of the following difficulties while using the receiver, use this troubleshooting guide to help you remedy the problem. Should any problem persist, consult your nearest Sony dealer.

There's no sound or only a very low-level sound is heard.

- ➔ Check that the speakers and components are connected securely.
- ➔ Make sure you select the correct component on the receiver.
- ➔ Make sure you set the SPEAKERS button to ON.
- ➔ Press MUTING if the MUTING indicator turns on.
- ➔ The protective device on the receiver has been activated because of a short circuit ("PROTECT" flashes). Turn off the receiver, eliminate the short-circuit problem and turn on the power again.

The left and right sounds are unbalanced or reversed.

- ➔ Check that the speakers and components are connected correctly and securely.
- ➔ Adjust the balance (see page 11).

Severe hum or noise is heard.

- ➔ Check that the speakers and components are connected securely.
- ➔ Check that the connecting cords are away from a transformer or motor, and at least 3 meters (10 feet) away from a TV set or fluorescent light.
- ➔ Place your TV away from the audio components.
- ➔ Make sure you connect a ground wire to the aerial ground terminal.
- ➔ The plugs and jacks are dirty. Wipe them with a cloth slightly moistened with alcohol.

RDS isn't working.

- ➔ Make sure you're tuning an FM station.
- ➔ Select a stronger FM station.

The appropriate display or information does not appear.

- ➔ Contact the radio station and find out whether or not they actually provide the service in question. If so, the service may be temporarily out of service.

The station, or programme source, was interrupted by another station / the tuner automatically starts searching stations.

- ➔ The EON function is working. Turn off EON when you don't want the current programme interrupted.

The station name does not appear in the display.

- ➔ Press DISPLAY until the station name appears.

Radio stations cannot be tuned in.

- ➔ Check that the aerials are connected securely. Adjust the aerials and connect an outdoor aerial if necessary.
- ➔ The signal strength of the stations is too weak (when you tune in with automatic tuning). Use direct tuning.
- ➔ No stations have been preset or the preset stations have been cleared (when you tune in with scanning preset stations). Preset the stations (see page 14).

No sound or only a very low-level sound is heard from the rear speakers.

- ➔ Select the appropriate centre mode (see page 19).
- ➔ Adjust the speaker volume appropriately (see page 20).
- ➔ Make sure you turn on the sound field surround mode function.

No sound is heard from the centre speaker.

- ➔ Select the appropriate centre mode (see page 19).
- ➔ Adjust the speaker volume appropriately (see page 20).

Surround effect cannot be obtained.

- ➔ Make sure you turn on the sound field function.
- ➔ Make sure that the SPEAKERS button is depressed.

No picture or an unclear picture is seen on the TV screen.

- ➔ Select the appropriate function on the receiver.
- ➔ Place your TV away from the audio components.

Recording cannot be made.

- ➔ Check that the components are connected correctly.
- ➔ You cannot record audio from a programme source connected to the 5.1 CH/DVD jacks.

The remote does not function.

- ➔ Point the remote at the remote sensor  on the receiver.
- ➔ Remove the obstacles in the path of the remote and the receiver.
- ➔ Replace both batteries in the remote with new ones if they are weak.
- ➔ Make sure you select the correct function on the remote.

Specifications

Amplifier section

Rated Power (DIN 1 kHz, 4 ohms)
Output at Stereo Mode STR-DE345 : 80 W + 80 W
 STR-DE245 : 50 W + 50 W

Reference Power Output (DIN 1 kHz, 4 ohms)
Front:
 STR-DE345 : 80 W/ch
 STR-DE245 : 50 W/ch
Centre:
 STR-DE345 : 80 W
 STR-DE245 : 50 W
Rear:
 STR-DE345 : 80 W /ch
 STR-DE245 : 50 W /ch

Frequency response TV/SAT, CD, MD/TAPE, VIDEO, 5.1 CH/DVD: 10 Hz - 50 kHz^{+0.5}₋₂ dB

Inputs

	Sensitivity	Impedance	S/N
CD, 5.1 CH/DVD, MD/TAPE, TV/SAT, VIDEO	150 mV	50 kilohms	85 dB

Outputs MD/TAPE REC OUT:
 Voltage: 150 mV,
 Impedance: 10 kilohms
 VIDEO AUDIO OUT:
 Voltage: 150 mV,
 Impedance: 10 kilohms
 SUB WOOFER:
 Voltage: 2 V
 Impedance: 1 kilohms
 PHONES: Accepts low and high impedance headphones

Muting Full mute
BASS BOOST +6 dB at 70 Hz
TONE ±6 dB at 100 Hz and 10 kHz

Tuner section

FM stereo, FM/AM superheterodyne tuner

FM tuner section

Tuning range 87.5 - 108.0 MHz
Aerial terminals 75 ohms, unbalanced
Intermediate frequency 10.7 MHz
Sensitivity Mono: 18.3 dBf,
 2.2 µV/75 ohms
 Stereo: 38.3 dBf,
 22.5 µV/75 ohms
Usable sensitivity 11.2 dBf,
 1 µV /75 ohms (IHF)
S/N Mono: 76 dB
 Stereo: 70 dB
Harmonic distortion at 1 kHz Mono: 0.3 %
 Stereo: 0.5 %
Separation 45 dB at 1 kHz
Frequency response 30 Hz - 15 kHz^{+0.5}₋₂ dB
Selectivity 60 dB at 400 kHz

AM tuner section

Tuning range 531 - 1602 kHz
Aerial Loop aerial
Intermediate frequency 450 kHz
Usable sensitivity 50 dB/m (at 999 kHz)
S/N 54 dB (at 50 mV/m)
Harmonic distortion 0.5 % (50 mV/m, 400 Hz)
Selectivity 35 dB

Video section (STR-DE345 only)

Inputs VIDEO, TV/SAT, 5.1 CH/DVD:
 1 Vp-p 75 ohms
Outputs VIDEO, MONITOR:
 1 Vp-p 75 ohms

General

System Tuner section: PLL quartz-locked digital synthesizer system
 Preamp section: Low-noise NF type equalizer
 Power amplifier section: Pure-complimentary SEPP
Power requirements 230 V AC, 50/60 Hz
Power consumption STR-DE345: 180 W
 STR-DE245: 160 W
Dimensions 430 x 145 x 304 mm
Mass (Approx.) STR-DE345: 7.2 kg
 STR-DE245: 5.8 kg

Supplied accessories See page 4

Specifications indicated are measured at 230 VAC, 50 Hz.

Design and specifications are subject to change without notice.

Glossary

Centre mode

Setting of speakers to enhance Dolby Pro Logic Surround mode. To obtain the best possible surround sound, select one of the following four centre modes according to your speaker system.

- **NORMAL mode**

Select NORMAL mode if you have front and rear speakers and a small centre speaker. Since a small speaker cannot produce enough bass, the bass sound of the centre channel is output from the front speakers.

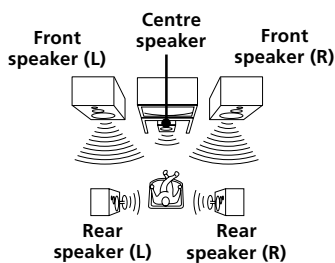

- **WIDE mode**

Select WIDE mode if you have front and rear speakers and a large centre speaker. With the WIDE mode, you can take full advantage of Dolby Surround sound.

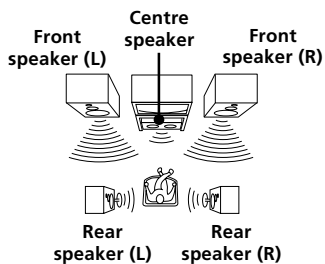

- **PHANTOM mode**

Select PHANTOM mode if you have front and rear speakers but no centre speaker. The sound of the centre channel is output from the front speakers.

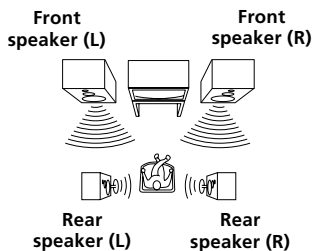

- **3 STEREO mode**

Select 3 STEREO mode if you have front and centre speakers but no rear speaker. The sound of the rear channel is output from the front speakers to let you experience some of the surround sound without using rear speakers.

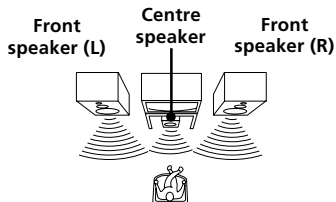

Delay time

Time lag between the surround sound output from front speakers and rear speakers. By adjusting the delay time of the rear speakers, you can obtain the feeling of presence. Make the delay time longer when you have placed the rear speakers in a small room or close to your listening position, and make it shorter when you have placed them in a large room or apart from your listening position.

Direct tuning

Tuning method to let you directly enter a station's frequency using the numeric buttons on the remote. Use this method if you know the frequency of the station you want.

Dolby Pro Logic Surround

As one method of decoding Dolby Surround, Dolby Pro Logic Surround produces four channels from two channel sound. Compared with the former Dolby Surround system, Dolby Pro Logic Surround reproduces left-to-right panning more naturally and localizes sounds more precisely. To take full advantage of Dolby Pro Logic Surround, you should have one pair of rear speakers and a centre speaker. The rear speakers output monaural sound.

5.1 CH/DVD

These jacks are used to input decoded Dolby Digital (AC-3) audio signals, allowing you to enjoy 5.1 channel surround sound. Use these jacks to connect a Dolby Digital (AC-3) decoder or a DVD player with a built-in AC-3 decoder.

Preset station

A radio broadcasting station that is stored in memory of the receiver. Once you "preset" stations, you no longer have to tune in the stations. Each preset station is assigned its own preset number, which lets you tune them in quickly.

Surround sound

Sound that consists of three elements: direct sound, early reflected sound (early reflections) and reverberative sound (reverberation). The acoustics where you hear the sound affect the way these three sound elements are heard. These sound elements are combined in such a way that you can actually feel the size and the type of a concert hall.

- **Types of sound**

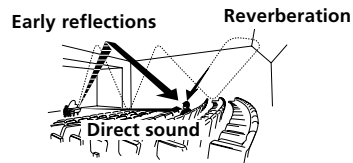

- **Transition of sound from rear speakers**

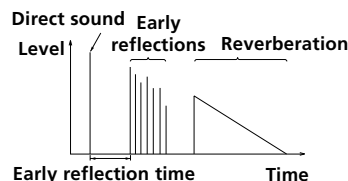

Test tone

Signal given out by the receiver for adjusting the speaker volume. The test tone will come out as follows:

- **In a system with a centre speaker (NORMAL/WIDE/3 STEREO modes)**

The test tone is output from the front L (left), centre, front R (right), and rear speakers in succession.

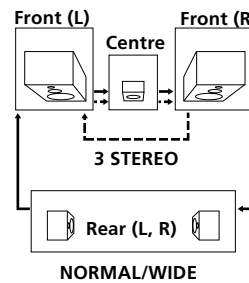

- **In a system without a centre speaker (PHANTOM mode)**

The test tone is output from the front and the rear speakers alternately.

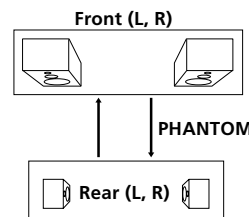

A, B

- Adjusting
 - delay time 21
 - effect level 19
 - speaker volume 20
 - volume 11
- Aerial hookups 5
- Audio component hookups 5
- Auto-betical select 10
- Automatic tuning 13

C

- Centre mode 19, 24
 - NORMAL mode 19, 24
 - PHANTOM mode 19, 24
 - 3 STEREO mode 19, 24
 - WIDE mode 19, 24
- Character 14
- Connecting. *See* Hookups

D

- Delay time 21, 24
- Direct tuning 13, 24
- Display 15
- Dolby Pro Logic
 - Surround 19, 24
 - centre mode 19, 24
- Dubbing. *See* Recording

E, F, G

- Editing. *See* Recording
- Effect level 19
- EON 15

H, I, J, K, L, M

- Hookups
 - aerials 5
 - audio components 5
 - mains lead 9
 - overview 4
 - speakers 8
 - video component 6

N, O

- Naming preset stations 14
- NORMAL mode 19, 24

P

- PHANTOM mode 19, 24
- Preset station 14
- Presetting
 - radio stations 14
- Preset tuning 14
- Programme source
 - selecting 11
- PTY 16

Q

- Quick reference guide 28

R

- RDS 15
- Rear panel 5, 6, 7, 8, 26
- Receiving broadcasts
 - directly 13
 - using preset stations 14
- Recording on a tape 17
- Remote buttons 11, 17, 27

S

- Scanning
 - preset stations 14
 - radio stations 14
- Selecting a programme source 11
 - using the remote 11, 12
- Sleep Timer 17
- Speakers
 - connection 8
 - placement 8
- Storing radio stations. *See* Presetting
- Surround sound 19, 24

T

- Test tone 20
- 3 STEREO mode 19, 24
- Troubleshooting 22
- Tuning. *See* Receiving broadcasts

U

- Unpacking 4

V

- Video component hookups 6

W, X, Y, Z

- Watching/listening to video programmes 11
- WIDE mode 19, 24

Rear Panel Descriptions

STR-DE345 only

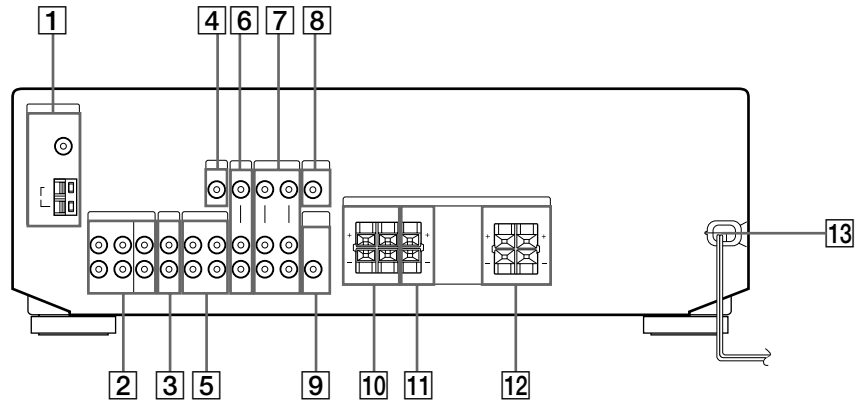

- 1** ANTENNA (AM/FM)
- 2** 5.1 CH/DVD
- 3** CD
- 4** 5.1 CH (VIDEO IN)
- 5** MD/TAPE

- 6** TV/SAT
- 7** VIDEO
- 8** MONITOR
- 9** SUB WOOFER

- 10** SPEAKERS REAR
- 11** SPEAKERS CENTER
- 12** SPEAKERS FRONT
- 13** Mains lead

STR-DE245 only

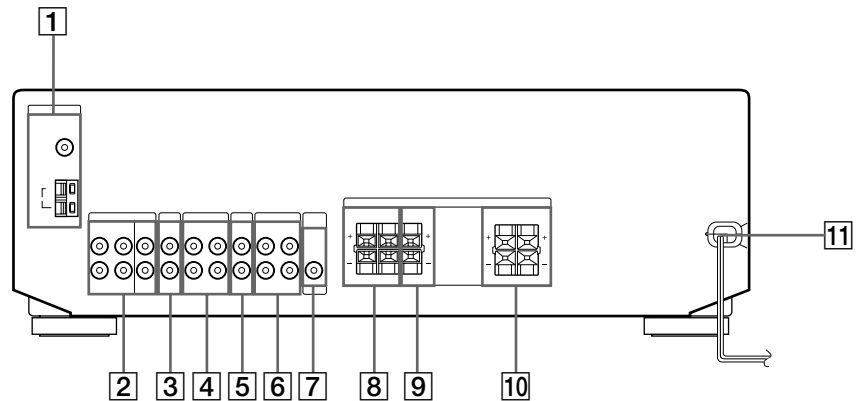

- 1** ANTENNA (AM/FM)
- 2** 5.1 CH/DVD
- 3** CD
- 4** MD/TAPE

- 5** TV/SAT
- 6** VIDEO
- 7** SUB WOOFER
- 8** SPEAKERS REAR

- 9** SPEAKERS CENTER
- 10** SPEAKERS FRONT
- 11** Mains lead

Remote Button Descriptions (STR-DE245 only)

You can use the remote to operate the components in your system. The table below shows buttons not described on previous pages and buttons with names different from buttons on the main unit.

Remote Button	Operates	Function
AV I/⏻	TV/VCR/ CD player/ DVD player/ MD deck/ VCD player/ LD player/ DAT deck	Turns the audio and video components on or off.
0-9	Receiver	Use with "SHIFT" button to select tuner preset station numeric input during DIRECT TUNING or MEMORY mode.
	CD player/ MD deck/ VCD player/ LD player/ DAT deck	Selects track numbers. 0 selects track 10.
	TV/VCR/SAT	Selects channel numbers.
>10	CD player/ MD deck/ Tape deck/ VCD player/ LD player	Selects track numbers over 10.
ENTER	TV/VCR/SAT/ Tape deck/ LD player/ VCD player/ MD deck/ DAT deck	After selecting a channel, disc or track using the numeric buttons, press to enter the value.
-/-	TV	Selects the channel entry mode, either one or two digit.
⏮/⏭	CD player/ MD deck/ DVD player/ LD player/ VCD player/ Tape deck/ VCR/ DAT deck	Skips tracks.
⏪/⏩	CD player/ DVD player/ VCD player	Searches tracks (forward or backward).
	MD deck/ Tape deck/ VCR/ LD player/ DAT deck	Fastforwards or rewinds.
⏮	Tape deck	Starts play on the reverse side.
▶	CD player/ MD deck/Tape deck/VCR/ DVD player/ VCD player/ LD player/ DAT deck	Starts play.

Remote Button	Operates	Function
⏸	CD player/ MD deck/Tape deck/VCR/ DVD player/ VCD player/ LD player/ DAT deck	Pauses play or record. (Also starts recording with components in record standby).
■	CD player/ MD deck/Tape deck/VCR/ DVD player/ VCD player/ LD player/ DAT deck	Stops play.
POSITION*	TV	Changes the position of the small picture.
SWAP*	TV	Swaps the small and the large picture.
DISC	CD player	Select discs (Mega storage CD player only).
SUB CH +/-*	TV	Select preset channels for small picture.
CH PRESET +/-	Receiver	Scans and selects preset stations.
	TV/VCR/SAT	Selects preset channels.
P IN P*	TV	Activates the picture-in-picture function.
JUMP	TV	Toggles between the previous and the current channels.
WIDE	TV	Selects the wide-picture mode.
D. SKIP	CD player	Skips discs (CD player with multi-disc changer only).
ANT TV/VTR	VCR	Selects output signal from the antenna terminal: TV signal or VCR programme.
TV/VIDEO	TV/VCR	Selects input signal: TV input or video input.

* Only for Sony TVs with the picture-in-picture function.

Note

Some Sony equipment cannot be controlled by this remote as shown in the table above.

Receiving Broadcasts (direct tuning)

Example: Receiving FM
102.50 MHz

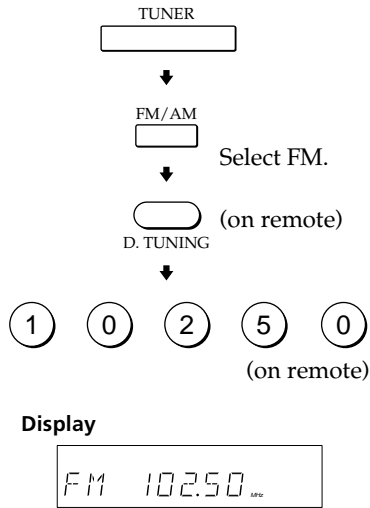

Presetting Radio Stations

Example: Presetting a station as A7

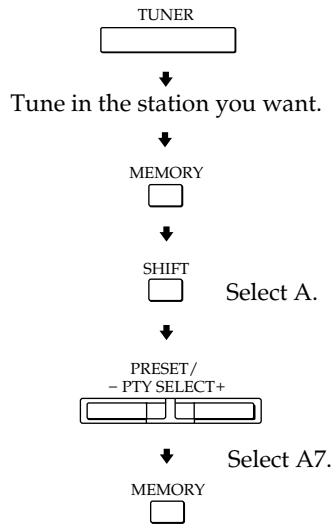

Selecting a Component

Example 1: Playing a CD

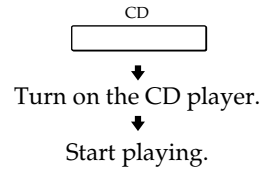

Example 2: Watching a video tape



Scanning Radio Stations (automatic tuning)

Example: Scanning FM stations

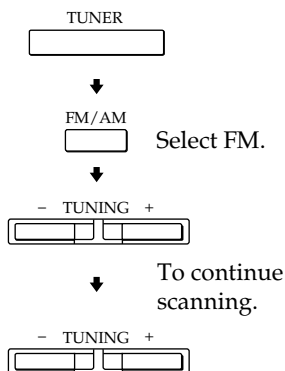

Receiving Preset Stations

Example: Receiving the station number A7

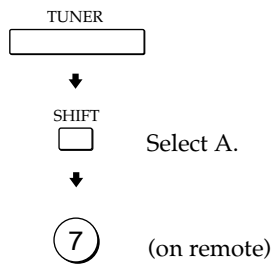

Scanning Preset Stations

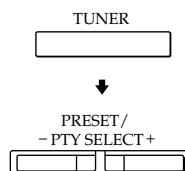

Using Pre-programmed Sound Fields

Example: Watching the video tape of a Dolby Surround-encoded movie

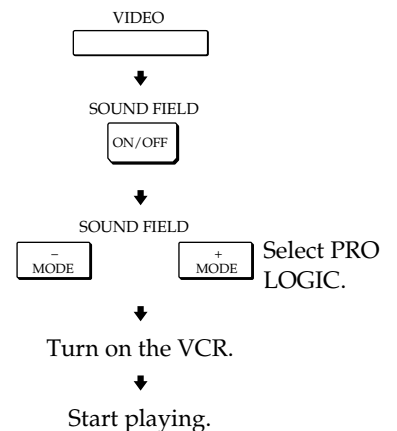

ВНИМАНИЕ!

Во избежание возгорания или поражения электрическим током не допускайте попадания аппарата под дождь и берегите его от сырости.

Во избежание поражения электрическим током не вскрывайте корпус аппарата. Его техническое обслуживание должно производиться только специалистами.

Не устанавливайте аппарат в тесных замкнутых пространствах, таких как книжные полки или встроенные шкафы.



АЯ46

Сделано в Венгрии

Изготовитель: Сони Корпорейшн

Адрес: 6-7-35 Киташинагава,
Шинагава-ку, Токио 141-0001, Япония

Меры предосторожности

Безопасность при эксплуатации

- При попадании внутрь корпуса каких-либо твердых предметов или жидкостей отключите приемник от сети и не пользуйтесь им до тех пор, пока его не проверит специалист.

Источники питания

- Перед началом пользования убедитесь в том, что рабочее напряжение аппарата соответствует параметрам Вашей электросети. Табличка с указанием рабочего напряжения расположена на задней стенке корпуса.
- Питание не отключено до тех пор, пока сетевой провод остается присоединенным к розетке, даже если сам аппарат при этом выключен.
- Если Вы в течение долгого времени не собираетесь пользоваться приемником, не забудьте отключить его от сетевой розетки. Для этого потяните за вилку сетевого провода; никогда не тяните за шнур.
- Замену сетевого провода можно производить только в специализированной мастерской.
- Выключатель сетевого питания находится на передней панели аппарата.

Размещение

- Во избежание перегрева и для продления срока службы приемника его следует устанавливать в местах, где обеспечивается достаточная циркуляция воздуха.
- Не устанавливайте приемник поблизости от источников тепла или там, где возможны прямое попадание солнечных лучей, скопления пыли или резкие сотрясения.
- Не следует класть или ставить на приемник каких-либо предметов, способных перекрыть вентиляционные отверстия, так как это может вывести его из строя.

Эксплуатация

- Перед подключением дополнительной аппаратуры обязательно выключайте приемник и отключайте его от сети.

Чистка

- Корпус и панель управления следует протирать мягкой материей, слегка смоченной слабым раствором моющего средства. Не пользуйтесь для этого жесткими терками, абразивными порошками или растворителями типа спирта или бензина.

Если при использовании приемником у Вас возникнут какие-либо вопросы или проблемы, просим обратиться к ближайшему дилеру фирмы Sony.



Пояснения к настоящей инструкции

Перед Вами руководство по эксплуатации модели STR-DE345 и STR-DE245. Проверьте номер Вашей модели, указанный в правом верхнем углу передней панели аппарата или в нижнем правом углу пульта дистанционного управления. В данном руководстве по эксплуатации в иллюстрациях используются модель видеомагнитофона STR-DE345 и пульт дистанционного управления (ПДУ) RM-U304. Любые различия в функционировании разных моделей четко указываются в тексте, например, словами касается только модели "STR-DE345".

Тип различий

Модель	DE345	DE245
Функция		
5.1 CH (VIDEO IN)	•	
VIDEO MONITOR		•

Обозначения

- В инструкции указан порядок пользования органами управления на панели приемника. Вы можете, кроме того, пользоваться кнопками на пульте дистанционного управления, имеющими те же или сходные обозначения. С более подробной информацией о (касается только модели STR-DE 345) пользовании ПДУ RM-PP404 можно ознакомиться в отдельном руководстве по эксплуатации, прилагаемом к пульту.
- Краткое схематическое руководство приводится на стр. 29.
- В разделе "Кнопки дистанционного управления" на стр. 28 содержится обзор функций, выполняемых кнопками пульта RM-U304.
- В тексте инструкции используются следующие графические символы:
 -  обозначает операции, которые можно выполнить только при помощи пульта дистанционного управления.
 -  обозначает советы о том, как удобнее пользоваться той или иной функцией.

В данный радиоприемник вмонтирован декодер Dolby Pro Logic Surround (для приема объемного стереосигнала). Произведено по лицензии Dolby Laboratories. "DOLBY", "AC-3", "PRO LOGIC" и символ двойного D являются торговыми марками Dolby Laboratories.

Содержание

Подготовка к пользованию

- Распаковка 4
- Общая схема соединений 4
- Подключение антенн 5
- Подключение аудиоаппаратуры 5
- Подключение видеоаппаратуры 6
- Подключение акустических систем 8
- Подключение к сети питания 9
- Перед началом эксплуатации 10
- Автоматический ввод в память станций диапазона FM в алфавитном порядке ("автоалфавитная настройка") 10

Эксплуатация радиоприемника

- Выбор источника сигнала 11
- Прием радиопередач 13
- Ввод радиостанций в память 14
- Пользование системой трансляции текстовых данных (RDS) 15
- Запись 18
- Использование таймера засыпания 18

Использование объемного звука

- Выбор режима звука 19
- Получение наибольшего эффекта от звука Dolby Pro Logic Surround 20

Дополнительная информация

- Устранение неполадок 23
- Технические характеристики 24
- Глоссарий 25

Алфавитный указатель 26

Задняя панель 27

Кнопки дистанционного управления 28

Краткое схематическое руководство 29

Распаковка

Проверьте наличие в комплекте радиоприемника следующих принадлежностей:

- Проволочная FM-антенна (1)
- Рамочная AM-антенна (1)
- Пульт дистанционного управления (1)

Модель	ПДУ
STR-DE345	RM-PP404
STR-DE245	RM-U304

- Батарейки R6 (размер AA) (2)
- Руководство по эксплуатации для ПДУ RM-PP404 (касается только модели STR-DE345).

Установка батареек в пульт дистанционного управления

Установите в пульт две батарейки R6 (размер AA), соблюдая полярность, указанную значками + и – внутри отделения для батареек.

При пользовании пультом дистанционного управления направляйте его в сторону дистанционного сенсора , имеющегося на панели приемника.

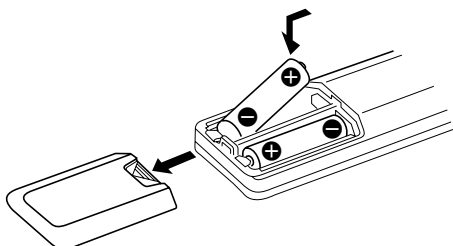

Когда следует заменять батарейки

При нормальной эксплуатации батареек должно хватать примерно на 6 месяцев. Когда приемник перестанет реагировать на команды с пульта дистанционного управления, замените обе батарейки новыми.

Примечания

- Не оставляйте пульт в местах, где он может подвергаться воздействию слишком высокой температуры или влажности.
- Не устанавливайте в пульт новую батарейку вместе со старой.
- Не допускайте попадания на дистанционный сенсор прямых солнечных лучей или сильного света осветительных приборов. Это может нарушить работу дистанционного управления.
- Если Вы в течение долгого времени не собираетесь пользоваться пультом дистанционного управления, извлеките из него батарейки во избежание повреждений, которые могут быть вызваны их протеканием и коррозией.

Общая схема соединений

На рисунке ниже показаны типы аудио/ видеоаппаратуры, которые можно подключать к радиоприемнику и эксплуатировать совместно с ним. На нем указаны номера страниц, где приводятся указания по подключению соответствующего аппарата. Местоположение и названия соединительных гнезд см. в разделе “Задняя панель” на стр. 27.



Прежде всего

- Прежде, чем подсоединять что-либо, выключите всю аппаратуру.
- До завершения всех соединений не включайте провод питания в сеть.
- Во избежание шумового фона или помех следите за надежностью контактов.
- При подключении соединительного аудио/ видеокабеля цвет штекеров должен соответствовать цвету гнезд, к которым они подключаются: Желтый (видео) к желтому; белый (левый стереоканал) - к белому. а красный (правый стереоканал) - к красному.

Подключение антенн

Введение

В данном разделе указано, как подключать к приемнику AM- и FM-антенны. Если Вы хотите пользоваться приемником для прослушивания радиопередач, произведите эти соединения прежде, чем переходить к последующим разделам инструкции. Местоположение входных гнезд для антенн показано на рисунке ниже.

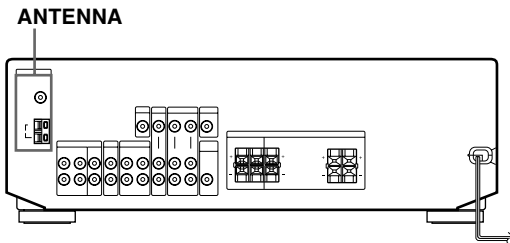

Какие потребуются антенны?

- Проволочная FM-антенна (прилагается) (1)
- Рамочная AM-антенна (прилагается) (1)



Соединения

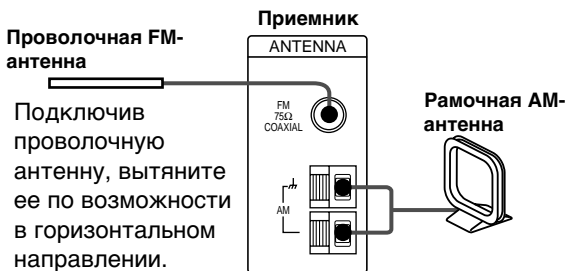

- **Улучшение качества приема в диапазоне FM**
Используйте 75-омный коаксиальный кабель (в комплект не входит) для подсоединения приемника к внешней FM-антенне, как показано ниже.



- **Улучшение качества приема в диапазоне AM**
В дополнение к рамочной AM-антенне подсоедините к гнезду AM кусок изолированного провода длиной 6-15 метров (в комплект не входит). По возможности вытяните провод горизонтально за пределами помещения.

Заземление

При подсоединении приемника к внешней антенне заземлите его на случай удара молнии, как показано на иллюстрации в левой колонке. Для предотвращения взрыва газа не подсоединяйте провод заземления к трубе газопровода.

Что дальше?

Если Вы собираетесь подключать другую аппаратуру, переходите к следующему разделу. Если Вы будете пользоваться приемником только для прослушивания радиопередач, обратитесь к разделу "Подключение акустических систем" на стр. 8.

Подключение аудиоаппаратуры

Введение

В данном разделе указано, как подключать к радиоприемнику аудио аппаратуру. Сделав это, приемником можно пользоваться в качестве усилителя. Местоположение гнезд показано на рисунке ниже.

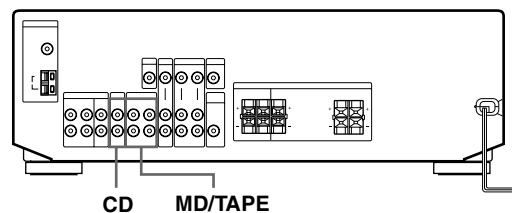

Какие нужны кабели?

Аудио кабели (в комплект не входят) (по 1 соответственно для компакт-проигрывателя; по 2 для магнитофона и МД-деки).

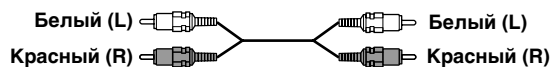

(продолжение следует)

Соединения

Стрелка \Rightarrow указывает направление потока сигнала.

Компакт-проигрыватель

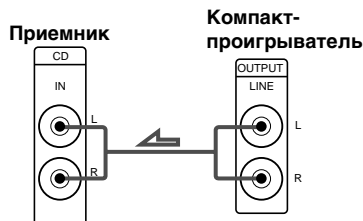

МД-дека или Магнитофон

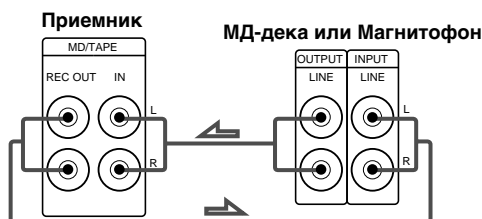

Что дальше?

Перейдите к следующему разделу подсоединения видео компонентов для того, чтобы насладиться объемным звуком при просмотре или прослушивании программ телевидения или видеокассет.

Подключение видеоаппаратуры

Введение

Данный раздел описывает подключение видеоаппаратуры к приемнику. Для нахождения гнезд обращайтесь к иллюстрации ниже.

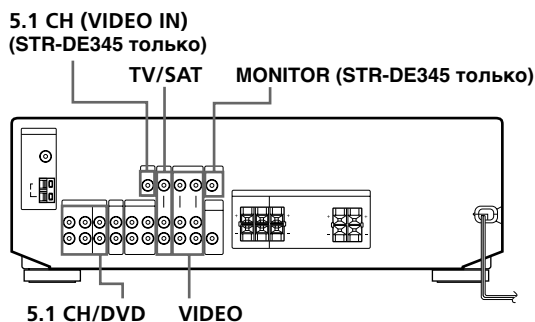

Какие нужны кабели?

- Аудио/видео кабели (в комплект не входят) (по 1 для каждого телеприемника или Приемника спутникового сигнала; по 2 для VCR)

STR-DE345 только

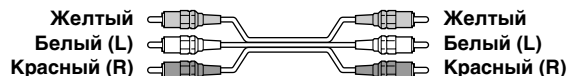

STR-DE245 только

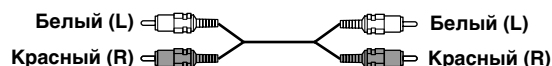

- Видео кабель (в комплект не входит) (по 1 для ТВ монитора) (STR-DE345 только)



Соединения

Стрелка \Rightarrow указывает направление потока сигнала.

Звук, поступающий с видеоманитрона (VCR) или телевизора/спутниковой антенны (TV/SAT), можно слушать, подключив провод с аудио сигналом из видеоманитрона или телевизора/спутниковой антенны к приемнику.

TV/SAT

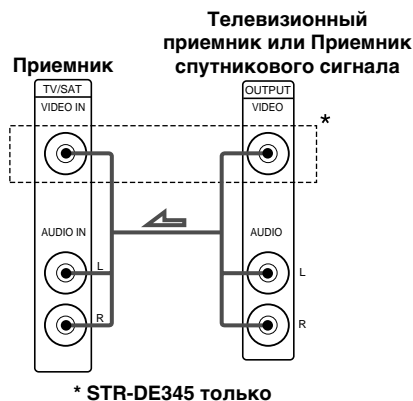

MONITOR (STR-DE345 только)

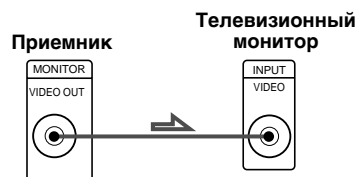

Видеомагнитофон

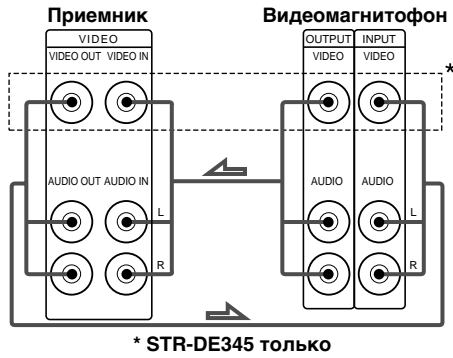

Используйте функциональные кнопки (TV/SAT, CD, MD/TAPE и т.д.) для выбора сигнала VIDEO AUDIO OUT. Вы можете записать этот аудиосигнал, подключив записывающую аппаратуру, такую как кассетная дека (к гнезду VIDEO AUDIO OUT).

DVD-проигрыватель/AC-3-декодер

Какие нужны кабели?

- Аудио кабель (в комплект не входит) (1 для разъемов 5.1 CH/DVD FRONT и REAR)

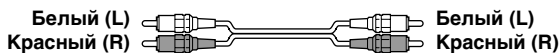

- Аудио кабель монофонического звучания (в комплект не входит) (1 для каждого из разъемов 5.1 CH/DVD CENTER и SUB WOOFER)



- Видео кабель (в комплект не входит) (1 для разъема 5.1 CH VIDEO IN) (STR-DE345 только)



Можно проигрывать декодированные дорожки Dolby Digital AC-3 через динамики, подсоединенные к приемнику.

Если у Вас есть декодер Dolby Digital AC-3, Вы можете усилить декодированную звуковую дорожку Dolby Digital AC-3, сделав следующие соединения.

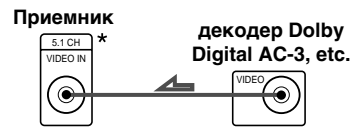
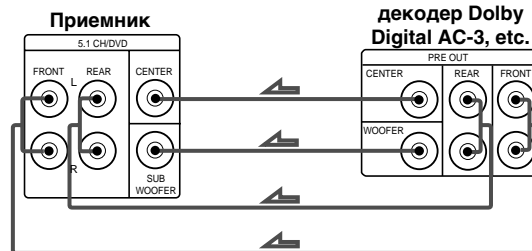

* STR-DE345 только

Что дальше?

Для подключения громкоговорителей перейдите к следующему разделу.

Подключение акустических систем

Введение

Этот раздел описывает подключение акустических систем к приемнику. Фронтальные громкоговорители (левый и правый) рекомендуются, центральный и задние громкоговорители можно подключить дополнительно. Центральный и задние громкоговорители обогащают эффекты объемного звучания. Подключение активного низкочастотного громкоговорителя повысит чувствительность басов. Для нахождения гнезд обращайтесь к иллюстрации ниже.

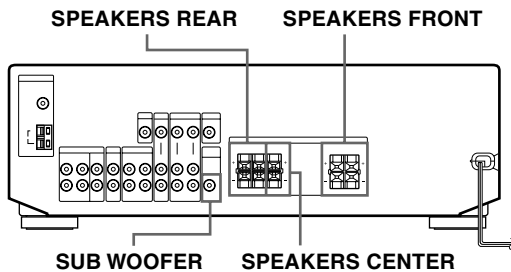

Для оптимального эффекта объемного звучания разместите Ваши громкоговорители так, как это показано на иллюстрации ниже.

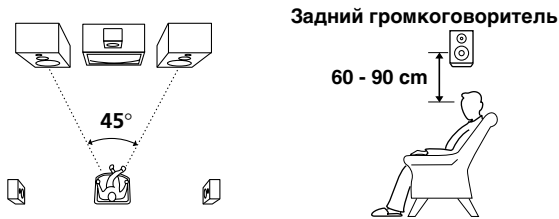

Какие нужны кабели?

Провода громкоговорителей (в комплект не входят): по 1 на каждый громкоговоритель.



Скрутите плотнее оголенные концы проводов (длиной около 15 мм). Следите за тем, чтобы провода громкоговорителей были правильно подключены к выходным гнездам: "+" к "+", а "-" к "-". Если перепутать их местами, это будет вызывать искажения звука и ослабление басовых частот.

Соединения

Передние громкоговорители

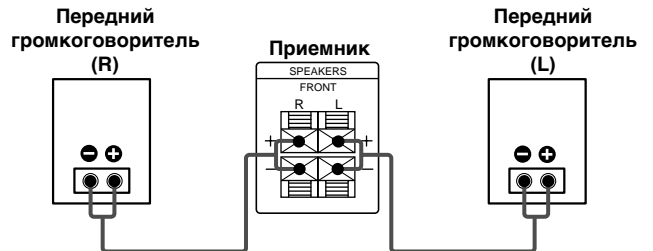

Задний громкоговоритель и Центральный громкоговоритель

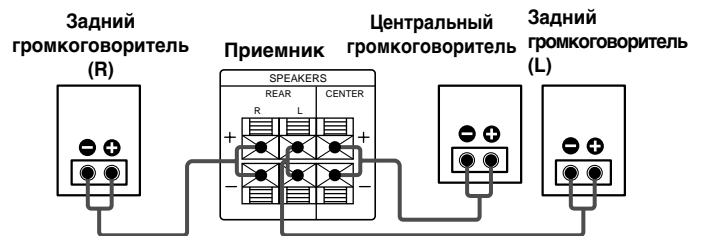

Во избежание короткого замыкания громкоговорителей

Короткое замыкание громкоговорителей может повредить приемник. Для предотвращения этого обратите внимание на следующие меры предосторожности при подключении громкоговорителей. Убедитесь в том, чтобы оголенные концы проводов каждого громкоговорителя не касались выхода другого громкоговорителя или оголенного конца провода другого громкоговорителя.

Примеры плохого состояния провода громкоговорителя:

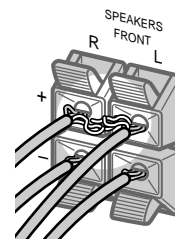

Оголенный провод громкоговорителя касается выхода другого громкоговорителя.

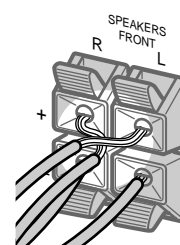

Оголенные провода соприкасаются друг с другом из-за того, что срезано много изоляции.

После подсоединения всех компонентов, громкоговорителей и шнура сетевого питания дайте пробный тон для проверки правильности подключения всех громкоговорителей. Подробнее о подаче пробного тона см. в разделе “Подстройка уровня громкости громкоговорителей” на стр. 21.

Если Вы подсоединили задние громкоговорители, не забудьте нажать кнопку 5.1 CH/DVD и поворотом регулятора на приемнике отключить звуковое поле до подачи пробного тона так, чтобы был отдельно слышен звук из левого и правого задних громкоговорителей.

Если при подаче пробного тона громкоговорители не работают или звук раздается не из того громкоговорителя, название которого выводится в настоящий момент на дисплей приемника, вполне возможно, что имеет место замыкание громкоговорителя. Если это так, проверьте еще раз подключение громкоговорителя.

Активный низкочастотный громкоговоритель

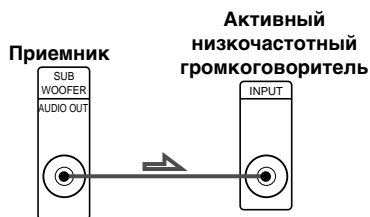

Примечание

Не подсоединяйте никакие другие компоненты.

💡 Чтобы пользоваться громкоговорителями

Не забудьте перевести кнопку SPEAKERS в положение ON (вкл.).

💡 Если в мониторе Вашего телевизора имеются отдельные громкоговорители

Вы можете подсоединить один из них к гнездам SPEAKERS CENTER для создания эффекта объемного звука (Dolby Pro Logic Surround) (см. стр. 20).

Что дальше?

Для завершения подготовительных операций Вашей системы перейдите теперь к этапу “Подключение к сети питания”, излагаемому на этой странице.

Подключение к сети питания

Подключение сетевого провода

Подключите сетевые провода данного приемника и аудио/видеоаппаратуры к сетевой розетке.

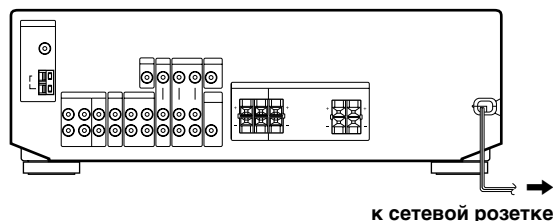

Что дальше?

Прежде чем пользоваться приемником, обратитесь к следующему разделу и удостоверьтесь, что все переключатели и рукоятки управления находятся в правильном положении.

Перед началом эксплуатации

До включения приемника убедитесь в том, что:

- Кнопка SPEAKERS переведена в положение ON.

До пользования приемником в первый раз или если Вы хотите “почистить” память приемника, сделайте следующее:

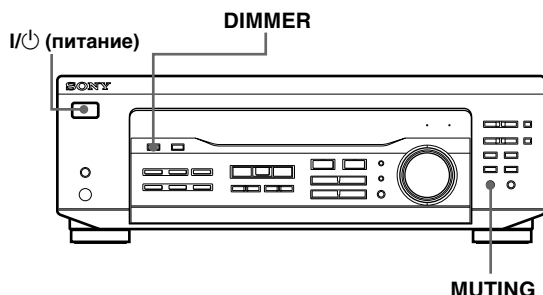

- 1 Отключите приемник.
- 2 Держите нажатой кнопку I/⏻ (питание) в течение более четырех секунд. На дисплее появляется надпись “INITIAL” и все параметры, включая следующий, либо устанавливаются вновь либо стираются:
 - Все предустановленные станции возвращаются к заводской установке.
 - Все параметры режима звука (объемного звукового поля) возвращаются к их заводской установке.
 - Все индексные названия (предустановленных станций и источников программ) стираются.
 - Все виды настройки, произведенные с помощью кнопки SET UP, возвращаются к их заводской установке.
 - Параметр режима звука, запрограммированный для каждого источника программ и для каждой предустановленной станции, стирается.

Включите приемник и проверьте следующие индикаторы.

- Нажмите кнопку MUTEING, когда индикатор MUTEING включится.
- Нажмите кнопку DIMMER для установки дисплея в один из четырех режимов яркости.

Автоматический ввод в память станций диапазона FM в алфавитном порядке (“автоалфавитная настройка”)

Функция “автоалфавитной настройки” позволяет Вам автоматически запрограммировать аппарат на прием до 30 радиостанций FM-диапазона, в том числе радиостанций, использующих систему RDS, избегая при этом повторного ввода в память одной и той же радиостанции. При этом приемник отбирает станции с наиболее четким сигналом. О том, как настраиваться на станции диапазонов FM или AM (CB) по отдельности, см. в разделе “Ввод радиостанций в память” на стр. 14. При автоалфавитной настройке первыми в память вводятся радиостанции FM, использующие систему RDS, в алфавитном порядке по их названиям, а затем остальные FM-станции по порядку частоты (подробнее о системе RDS см. на стр. 15).

- 1 Выключите приемник нажатием кнопки I/⏻ (питание).
- 2 Удерживая в нажатом положении кнопку MEMORY, вновь включите приемник кнопкой I/⏻ (питание). При этом на дисплее появляется надпись “AUTOBETICAL SELECT”, и приемник начинает поиск принимаемых в данном районе радиостанций FM-диапазона, включая те, которые используют систему RDS. Все найденные станции автоматически вводятся в память. По окончании поиска и ввода в память FM-радиостанций и радиостанций, использующих систему RDS, на дисплее появляется слово “FINISH”.

Изменение предустановленного кода на другую станцию

См. “Ввод радиостанций в память” на стр. 14.

Как остановить автоалфавитную настройку до окончания ввода в память всех станций

Выключите приемник нажатием кнопки I/⏻ (питание).

- ☛ Радиостанции, частоты которых запрограммированы ранее, сдвигаются в конец перечня (в направлении CO) и могут быть стерты из памяти, если число станций, обнаруженных системой автоалфавитной настройки, окажется слишком большим.

Примечание

- Изложенную выше процедуру необходимо повторить при переезде в другой район для настройки на местные станции.
- Подробности о настройке на запрограммированные станции см. на стр. 14.
- Появление на дисплее слова “FINISH” означает, что все ранее внесенные в память параметры стерты. При необходимости введите вновь в память станции диапазона AM.

Выбор источника сигнала

Для прослушивания или просмотра звука из подключенного к аппарату внешнего источника необходимо сначала выбрать его, пользуясь кнопками на панели приемника или на пульте дистанционного управления.

Прежде всего убедитесь в том, что:

- вся внешняя аппаратура подсоединена правильно и надежно, в соответствии с указаниями на стр. 5 - 9;



- 1 Включите приемник нажатием кнопки I/⏻ (питание).
- 2 С помощью кнопок селектора выберите источник сигнала, который Вы собираетесь использовать:

Для прослушивания или просмотра	Нажмите
Радиопередач	TUNER
Компакт-дисков	CD
Мини-дисков (MD) или Магнитофонных записей	MD/TAPE
Телепередач, программ кабельного телевидения или Приемника спутникового сигнала	TV/SAT
Видеокассет	VIDEO
DVD-проигрывателя/ AC-3-декодера	5.1 CH/DVD

- 3 Включите аппаратуру (например, проигрыватель компакт-дисков) и начните воспроизведение. О прослушивании радиопрограмм с помощью данного приемника см. в разделе "Прием радиопередач" на стр. 13.
- 4 Для подстройки уровня громкости поверните MASTER VOLUME. При каждом повороте рукоятки MASTER VOLUME дисплей меняется следующим образом:

VOL MIN ↔ VOL 1 ↔ ... ↔ VOL 30 ↔ VOL MAX

Подрегулировать громкость телевизионного громкоговорителя
Используйте регулятор громкости на телевизоре.

Не допустить повреждения громкоговорителей
Не забывайте убавлять громкость перед выключением радиоприемника. При последующем включении приемника громкость останется на том уровне, который был установлен перед выключением приемника.

Для того, чтобы	Проделайте следующее
Подавить звук	Нажмите MUTE. Для возвращения звука нажмите повторно.
Усилить басовые частоты	Для включения индикатора BASS BOOST нажмите кнопку BASS BOOST.
Отрегулировать баланс	1 Последовательно нажимайте LEVEL или CURSOR MODE на пульте дистанционного управления, пока не загорится индикатор LEVEL. 2 Последовательно нажимайте MENU < или > пока на дисплее не появится надпись "BALANCE". 3 Нажатием + или - сместите баланс вправо или влево.
Подстроить звучание	Нажмите BASS +/- или TREBLE +/- для настройки уровня тона. Уровень тона может быть выбран в пределах от -6 дБ до +6 дБ при шаге в 2 дБ.

Для прослушивания через наушники
Подключите к гнезду PHONES наушники и установите кнопку SPEAKERS в положение OFF.

Просмотр/прослушивание видеопрограмм

При просмотре/прослушивании телевизора или видеопрограмм мы рекомендуем Вам вместо телевизионных громкоговорителей воспроизведение звука через приемник. Это позволит Вам использовать эффекты объемного звука приемника, такие как Dolby Pro Logic Surround, а также управлять звуком с помощью пульта дистанционного управления приемника. Чтобы использовать объемный эффект Вашего приемника, отключите сначала громкоговорители телевизора.

(продолжение следует)

Для просмотра/прослушивания телевизионных программ включите телевизор, телевизионный тюнер и приемник, затем нажмите TV/SAT на приемнике.

Для просмотра видеокассет сделайте следующее:

- 1 Нажатием кнопки VIDEO выберите KBM.
- 2 Включите телевизор и настройте телевизионный видеовход в соответствии с Вашим видеокомпонентом.
- 3 Включите KBM и начните воспроизведение.

Использование пульта дистанционного управления (STR-DE245 только)

Пульт дистанционного управления позволяет Вам управлять приемником и подключенными к нему компонентами Sony.

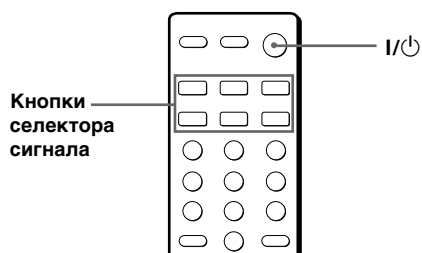

- 1 Для выбора желаемого компонента нажмите одну из кнопок FUNCTION. Кнопки FUNCTION на пульте дистанционного управления установлены на заводе следующим образом:

Для прослушивания или просмотра	Нажмите
Радиопрограмм	TUNER
Компакт-дисков	CD
Мини-дисков (MD) или аудиокассет	MD/TAPE (INITIAL-MD MODE)
Телевизионных программ или Приемника спутникового сигнала	TV/SAT (INITIAL-TV MODE)
Видеокассет VHS (режим VTR-3)	VIDEO
DVD-проигрывателя/ AC-3-декодера	DVD/LD (INITIAL-DVD MODE)

Если Вы хотите изменить заводскую установку кнопки, см. следующую секцию. Приемник и выбранный компонент включаются.

Если компонент не включается
Нажмите выключатель на компоненте.

- 2 Начните воспроизведение. За подробностями обращайтесь к разделу "Кнопки дистанционного управления" на стр. 28.

Изменение заводской установки функциональной кнопки (STR-DE245 только)

Если заводские установки кнопок FUNCTION не соответствуют компонентам Вашей системы, Вы можете изменить их. Например, если у Вас два компакт-проигрывателя и нет ни одной кассетной деки или деки MD, Вы можете настроить кнопку MD/TAPE на Ваш второй компакт-проигрыватель.

Заметьте, что установки кнопки TUNER не могут быть изменены.

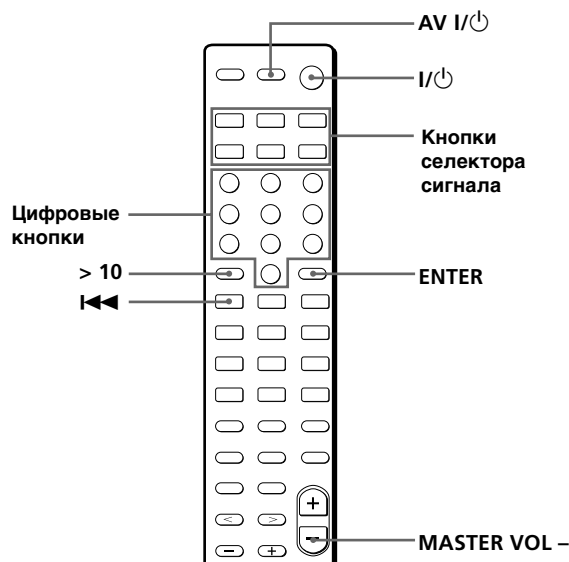

- 1 Держите нажатой ту кнопку FUNCTION, установку которой Вы хотите изменить (например, MD/TAPE).
- 2 Нажмите на соответствующую кнопку блока, которую Вы хотите назначить кнопкой управления функциями (например, "1" - проигрыватель компакт-дисков).

Следующие цифровые кнопки назначены для выбора функций:

Рабочий режим	Нажмите
Компакт-проигрыватель	1
Дека DAT	2
Мини-диск-дека	3
Кассетоприемник A	4
Кассетоприемник B	5
Проигрыватель лазерных видеодисков	6

Рабочий режим	Нажмите
Видеомагнитофон (режим пульта дистанционного управления VTR 1*)	7
Видеомагнитофон (режим пульта дистанционного управления VTR 2*)	8
Видеомагнитофон (режим пульта дистанционного управления VTR 3*)	9
Телевизор	0
DSS (Цифровая спутниковая система)	>10
DVD	ENTER
Проигрыватель видео-CD	⏪

* Видеомагнитофоны Sony управляются с установками VTR 1, 2 или 3. Это относится, соответственно к Beta, 8 мм и VHS.

Теперь Вы можете использовать кнопку MD/TAPE для управления Ваши вторым компакт-проигрывателем.

Для замены функции AUX на другую функцию

Удерживайте в нажатом положении кнопку SLEEP и нажмите соответствующую кнопку того компонента, которому Вы хотите присвоить эту функцию.

Для замены функции 5.1 CH на другую функцию

Удерживайте в нажатом положении кнопку AV I/⏻ и нажмите соответствующую кнопку того компонента, которому Вы хотите присвоить эту функцию.

Для возвращения функции кнопки к ее заводской настройке

Повторите вышеописанную процедуру.

Для возвращения всех функциональных кнопок к их заводской настройке

нажмите одновременно I/⏻, AV I/⏻ и MASTER VOL -.

Прием радиопередач

Приемник позволяет непосредственно вводить частоты настройки станции, пользуясь пронумерованными кнопками на пульте дистанционного управления (т.н. "прямая настройка"). Если Вы не знаете частоту желаемой станции, см. раздел "Поиск радиостанций путем сканирования частот (автоматическая настройка)".

Для начала убедитесь в том, что:

- к приемнику в соответствии с указаниями, приведенными на стр. 5, подсоединена FM/AM-антенна;
- кнопка SPEAKERS переведена в положение ON.

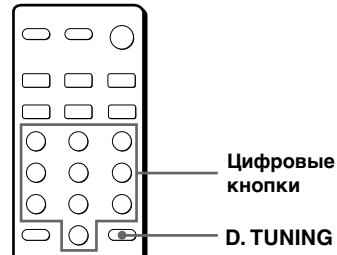
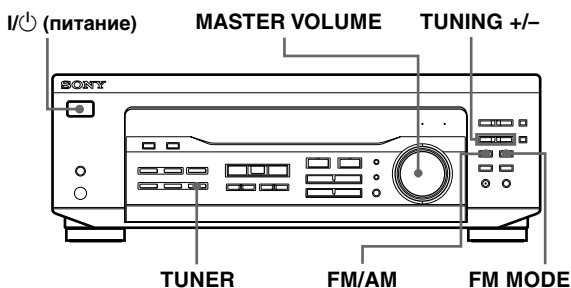

- 1 Включите приемник нажатием кнопки I/⏻ (питание).
- 2 Нажмите TUNER. Приемник настраивается на радиостанцию, принимавшуюся последней.
- 3 С помощью кнопок FM/AM выберите FM- или AM-диапазон.
- 4 Нажмите D. TUNING на пульте дистанционного управления.
- 5 Для введения частоты пользуйтесь пронумерованными кнопками на пульте дистанционного управления.

Пример 1: FM 102,50 МГц Пример 2: AM 1350 кГц

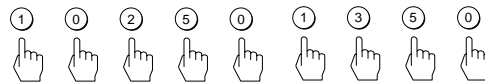

- 6 При настройке в диапазоне AM качество приема можно улучшить, изменяя положение рамочной AM-антенны.

Настройка на другие радиостанции

Повторите операции с 3 по 5.

💡 Если индикатор STEREO не загорается

Во время приема стереопрограммы диапазона FM нажмите кнопку FM MODE.

💡 Если FM-стереопрограмма принимается с помехами

Мигает индикатор STEREO. Нажмите кнопку FM MODE, чтобы перейти в монофонический режим (MONO). Стереозвук не будет, но помех станет меньше. Для восстановления стереозвук нажмите ту же кнопку повторно.

(продолжение следует)

Приемник не может настроиться на нужную станцию, а цифры, показывающие заданную частоту, мигают

Убедитесь, что частота введена правильно. Если Вы допустили ошибку, нажмите кнопку D. TUNING на пульте дистанционного управления и введите нужную частоту повторно. Если введенные цифры продолжают мигать, это значит, что данная частота не используется для вещания в Вашем районе.

Просмотр телепередач, звуковое сопровождение которых дублируется по радио в FM-диапазоне

Не забудьте настроить на программу с дублированием звукового сопровождения не только телевизор (или видеомаягнитофон), но и радиоприемник.

Если Вы ввели значение частоты, не укладывающееся в интервал настройки

Введенное значение автоматически округляется в сторону увеличения или уменьшения до ближайшей частоты, соответствующей интервалу настройки.

Интервал при прямой настройке составляет:

В диапазоне FM: 50 кГц

В диапазоне AM: 9 кГц

Поиск радиостанций путем сканирования частот (автоматическая настройка)

Если Вы не знаете, на какой частоте работает интересующая Вас радиостанция, приемник может найти ее, просканировав все частоты, используемые для вещания в данной местности.

- 1 Нажмите кнопку TUNER. Приемник настраивается на радиостанцию, принимавшуюся последней.
- 2 Нажатием кнопки FM/AM выберите диапазон FM или AM.
- 3 Нажмите TUNING + или -. При нажатии кнопки + приемник переключается на следующую по порядку радиостанцию; при нажатии кнопки - он возвращается к предыдущей станции. Выходя за пределы диапазона, аппарат автоматически переходит к его противоположному краю. При приеме очередной радиостанции сканирование останавливается. Чтобы продолжить его, следует нажать повторно.

Ввод радиостанций в память

Вероятно, Вы сочтете для себя удобным ввести в память приемника частоты станций, которые слушаете регулярно, чтобы на них не приходилось каждый раз настраиваться заново. В памяти приемника может храниться в общей сложности до 30 станций в диапазонах FM и AM. При вводе в память их можно обозначать индексами, состоящими из буквы (A, B или C) и цифры (0-9), например: A1, B6, C9 и т.д.

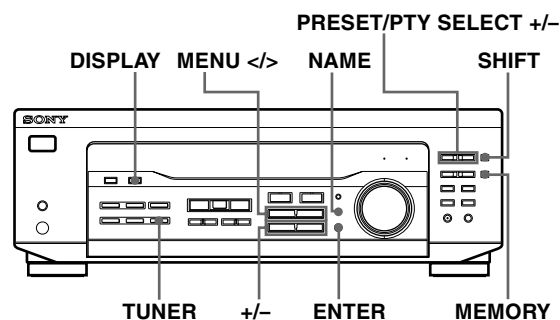

- 1 Нажмите кнопку TUNER. Включается радиостанция, принимавшаяся последней.
- 2 Настройтесь на нужную станцию. Если Вы не знаете, как производится настройка, обратитесь к разделу "Прием радиопередач" на предыдущей странице.
- 3 Нажмите кнопку MEMORY. На дисплее на несколько секунд появляется слово "MEMORY". Операции 4-6 следует проделать, пока оно не исчезло с дисплея.
- 4 Нажатием кнопки SHIFT выберите букву (A, B или C). Каждый раз, когда Вы нажимаете SHIFT, на дисплее появляется одна из этих букв - "A", "B", или "C".
Если слово "MEMORY" исчезло, начните заново с операции 3.
- 5 Нажатием кнопки PRESET/PTY SELECT + или PRESET/PTY SELECT - выберите какой-либо занесенный в память номер.
- 6 Чтобы занести данную станцию в память, вновь нажмите MEMORY.
- 7 Для ввода в память других радиостанций повторите операции 2-6.

Замена введенных в память радиостанций

Введите в память под соответствующим номером новую радиостанцию.

Примечание

Если сетевой провод отсоединен примерно в течение недели, предустановленные станции стираются из памяти приемника, и Вам нужно будет снова произвести настройку.

Включение запрограммированных радиостанций (настройка по памяти)

Введенную в память радиостанцию можно включить непосредственно путем указания ее индекса. Если Вы не знаете, под каким индексом хранится в памяти нужная Вам радиостанция, ее можно найти путем сканирования запрограммированных частот.

- 1 Нажмите кнопку TUNER.
Включается радиостанция, принимавшаяся последней.
- 2 Для выбора буквы (A, B или C), нажмите на кнопку SHIFT, затем - на нужную цифру на пульте.
Например, чтобы настроиться на станцию, предварительно запрограммированную под индексом A7, выберите букву A и затем нажмите кнопку 7.

Настройку можно производить путем сканирования введенных в память радиостанций

Нажав сначала кнопку TUNER, а затем кнопку PRESET/PTY SELECT + или -, выберите нужную Вам станцию. При последовательном нажатии этих кнопок индексы запрограммированных станций сменяют друг друга в следующем порядке:

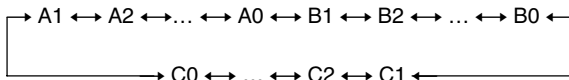

Ввод названий запрограммированных радиостанций

Вы можете сохранять в памяти имена (имена индексов) размером до 8 (за исключением станций FM RDS) символов для Ваших фиксированных настроек. В этом случае при включении такой станции на дисплей вместо радиочастоты выводится ее название. Названия могут состоять из букв, цифр и различных символов.

- 1 Включите запрограммированную радиостанцию, которой Вы хотите присвоить название.
- 2 Нажмите кнопку NAME.
На дисплее мигает курсор.
- 3 С помощью кнопок + или - выберите нужную букву.
- 4 Нажатием кнопки MENU </> переведите курсор в следующую позицию для ввода очередной буквы.
- 5 Повторяя операции 3 и 4, введите в общей сложности до 8 букв названия.
- 6 Для введения в память названий нажмите ENTER.

Если Вы допустили ошибку

Нажимайте кнопку MENU </> до тех пор, пока на дисплее не начнет мигать буква, которую необходимо исправить, а затем введите вместо нее нужную букву, пользуясь кнопками + или -.

Примечания

- В память могут быть также введены источники программ с названием насчитывающим до 8 букв. Выберите необходимый источник программы и повторите операции 2-6 (за исключением тюнера 5.1 CH/DVD).
- Чтобы стереть название источников программ, нажмите кнопку NAME, а затем нажмите ту же самую кнопку источников программ. Нажмите ENTER, чтобы стереть название (за исключением тюнера /TUNER).

Пользование системой трансляции текстовых данных (RDS)

Что представляет собой система трансляции текстовых данных

Система трансляции текстовых данных (Radio Data System, RDS) используется радиостанциями для наложения на передаваемый ими радиосигнал дополнительной информации. Данный приемник оснащен тремя удобными функциями, основанными на системе RDS: вывод текстовой информации на дисплей, отслеживание сообщений о дорожном движении, выпусков новостей или информационных передач и тематический поиск радиопрограмм. Система RDS работает только в диапазоне FM.

Примечание

Функционирование системы RDS может быть нарушено, если принимаемая станция неправильно передает сигнал RDS или если этот сигнал слишком слаб.

(продолжение следует)

* Систему RDS используют не все станции диапазона FM, а те из них, которые делают это, не обязательно передают однотипную информацию. Если Вы недостаточно знакомы с тем, как работает система RDS, свяжитесь с местными радиостанциями, чтобы подробнее узнать об использовании системы RDS в Вашем районе.

Прием радиопередач, в которых используется система RDS

Выберите одну из радиостанций диапазона FM. Если Вы настроились на волну станции, предоставляющей услуги RDS, загорается индикатор RDS и на дисплее появляется название данной станции.

Вывод информации RDS на дисплей

Нажмите кнопку DISPLAY. При каждом нажатии этой кнопки на дисплее поочередно выводится следующая информация.

Информация на дисплее	Назначение информации
Название станции**	Поиск станций по названиям (напр., WDR) вместо поиска по частоте
Частота**	Поиск станций по частоте
Тематика	Тематический поиск радиопрограмм (см. тематический перечень программ на стр. 17)
Текстовые сообщения	Ознакомление с текстовой информацией, передаваемой с помощью системы RDS
Часы (24-часовая индикация)	Указание текущего времени

** Эта информация указывается также для станций диапазона FM, не использующих систему RDS.

Примечания

- При приеме экстренных сообщений официальных органов на дисплее появляется мигающее слово ALARM.
- Если в сообщении более 9 букв, оно выводится на дисплей в виде “бегущей строки”.
- Если принимаемая радиостанция не передает какого-либо из видов информации RDS, на дисплее появляются следующие сообщения:
 “NOPTY” (отсутствуют передачи по выбранной тематике)
 “NOTEXT” (отсутствуют текстовые данные)
 “NOTIME” (отсутствует информация о текущем времени)
- В зависимости от метода используемого радиостанцией для трансляции текста некоторые передачи текста могут быть неполными.

Отслеживание сообщений о дорожном движении, выпусков новостей или информационных программ (система EON)

Функция EON (Система приоритетного переключения программ) позволяет приемнику автоматически переключаться на станцию передающую дорожные сообщения, новости или информационные программы. Когда такая программа начинается на станции настроенной на станцию FM с запрограммированной функцией RDS, приемник автоматически настраивается на эту станцию. По окончании таких передач приемник возвращается к изначально запрограммированной станции или к источнику программы, который Вы слушали до этого.

- 1 Настройтесь на радиостанцию диапазона FM.
- 2 Нажатием кнопки RDS EON выберите вид программ, которые Вы хотите отслеживать. При последовательном нажатии на кнопку RDS EON индикаторы типов программ переключаются в следующем порядке:

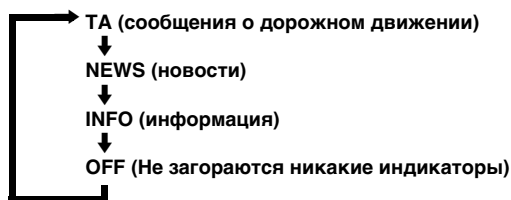

Приемник переходит в режим EON. Если нажать кнопку RDS EON, не настроившись предварительно на радиостанцию, использующую систему RDS, то на дисплее появляется надпись “NO TA”, “NO NEWS” или “NO INFO”.

Как только та или иная радиостанция начинает передавать программу выбранного Вами типа, приемник переключается на эту станцию, на дисплее появляется соответствующее сообщение (например, “NOW TA”), а один из индикаторов (например, “TA”) начинает мигать. По окончании программы приемник возвращается к передаче, которую Вы слушали до этого (или к другим функциям, которыми Вы пользовались).

Чтобы прекратить отслеживание, нажмите один раз кнопку RDS EON.

Функцию EON следует отключать в случаях, когда Вы хотите записать ту или иную радиопередачу без перерывов, и особенно при записи по таймеру.

Примечания

- Прежде чем пользоваться данной функцией, не забудьте ввести в память частоты радиостанций, использующих систему RDS.
- Если сигнал выбранной станции слишком слаб, на дисплее появляется сообщение "WEAK SIG". После этого приемник переключается на предыдущую радиостанцию (или функцию).

Тематический поиск радиопрограмм (PTY)

Нужную Вам станцию можно найти по тематике передаваемых ею программ. При этом приемник настраивается на те из введенных в его память радиостанций RDS, которые в данный момент транслируют передачи на выбранную тему.

- 1 Нажмите RDS PTY для вывода на дисплей актуального типа PTY. Нажмите PRESET/PTY SELECT + или -, пока нужная программа не появится на дисплее. Тематический перечень программ приведен в таблице справа.
- 2 Пока на дисплее высвечивается указание выбранной тематики, нажмите кнопку RDS PTY. Приемник начинает поиск передач на нужную тему из числа программ, передаваемых радиостанциями RDS (при этом на дисплее попеременно появляются слово "SEARCH" и искомая тематика передачи). При нахождении нужной программы поиск прекращается, и приемник начинает принимать найденную станцию, индекс которой появляется на дисплее.

Примечание

Если передачи на выбранную Вами тему в эфире отсутствуют, на дисплее появляется надпись "NO PTY", и приемник возвращается к радиостанции, которая принималась до этого.

Вы можете находить в эфире передачи на любую из следующих тем:

Тематика	Содержание
NONE	Любые передачи, не входящие ни в одну из перечисленных ниже тематических категорий.
NEWS	Выпуски новостей.
AFFAIRS	Актуальные комментарии текущих событий.
INFO	Программы для потребителей, передачи о здоровье и погоде.
SPORT	Спортивные программы.

Тематика	Содержание
EDUCATE	Образовательные программы, полезные советы.
DRAMA	Радиопостановки и сериалы.
CULTURE	Передачи о культурной жизни страны или региона, программы на религиозные, языковые или социальные темы.
SCIENCE	Научно-популярные программы.
VARIED	Интервью знаменитостей, радиоигры, юмористические программы.
POP M	Программы популярной музыки.
ROCK M	Программы рок-музыки.
EASY M	Легкая (дорожная) музыка.
LIGHT M	Классическая музыка: инструментальные композиции, вокал, хоровое пение.
CLASSICS	Выступления симфонических оркестров, камерная музыка, опера и т.д.
OTHER M	Музыка, не входящая ни в одну из вышеперечисленных категорий, такая как ритм & блюз и регги.
WEATHER	Программы по прогнозу погоды.
FINANCE	Биржевые и коммерческие репортажи, торговля, пр.
CHILDREN	Развлекательные программы для молодежи.
SOCIAL	Программы на социологические, исторические, географические, психологические и общественные темы.
RELIGION	Аспекты Веры и Вероисповеданий.
PHONE IN	Обмен мнениями по телефону или на общественном форуме.
TRAVEL	Программы, дающие информацию о различных турах, поездках, идеи и возможности путешествий.
LEISURE	Развлекательные программы, в которых могут участвовать слушатели.
JAZZ	Полифоническая, синкопическая музыка.
COUNTRY	Песни штатов Южной Америки.
NATION M	Современная популярная национальная или региональная музыка.
OLDIES	Музыка "Золотых веков".
FOLK M	Музыка, корни которой берут свое начало в музыкальной культуре определенных наций.
DOCUMENT	Программа, освещающая текущие события.

Запись

Пользование радиоприемником облегчает Вам запись сигнала, выдаваемого или принимаемого подключенной к нему электронной аппаратурой. При этом нет необходимости непосредственно соединять между собой воспроизводящие и записывающие компоненты: выбрав на панели приемника соответствующий источник сигнала, Вы можете после этого вести запись или перезапись в обычном порядке, пользуясь органами управления каждого из соответствующих компонентов. Перед началом записи убедитесь, что вся необходимая аппаратура подключена правильно.



Запись на мини-диск или на аудио пленку

Пользуясь приемником, можно выполнять запись на мини-диск или на аудио кассету. В случае необходимости обращайтесь к инструкции по эксплуатации Вашего проигрывателя мини-дисков или кассетной деки.

- 1 Нажатием одной из кнопок переключения функций выберите источник сигнала.
- 2 Подготовьте к работе воспроизводящую аппаратуру. Например, установите в проигрыватель компакт-диск.
- 3 Вставьте чистую кассету или чистый диск в записывающую деку и, в случае необходимости, отрегулируйте уровень записи.
- 4 Начните запись на записывающей деке, а затем — воспроизведение на воспроизводящей аппаратуре.

Запись на видеокассету

Запись с телевизора или спутникового приемника можно осуществлять с помощью приемника. Если у Вас возникают вопросы, обращайтесь за помощью к инструкции по эксплуатации Вашего видеомагнитофона.

- 1 Нажмите кнопку TV/SAT для выбора источника программы.
- 2 Приведите компонент в готовое для воспроизведения состояние. Например, включите телевизор и телевизионную антенну.
- 3 Вставьте чистую видеокассету в видеомагнитофон для произведения записи.
- 4 Начните запись на видеомагнитофоне.

Вы можете заменить акустическое сопровождение на другое во время редактирования видеокассеты

В момент, с которого Вы хотите добавить другой звук, нажмите другую функциональную кнопку (например, КД) и начните воспроизведение. Звук из выбранного компонента будет записан на оригинальный звук.

Чтобы вернуть записи оригинальный звук, нажмите функциональную кнопку TV/SAT.

Примечание

Вы не можете записывать аудио- и видеосигналы при использовании режима 5.1 CH/DVD.

Использование таймера засыпания

Приемник можно запрограммировать на автоматическое отключение в заданное время.

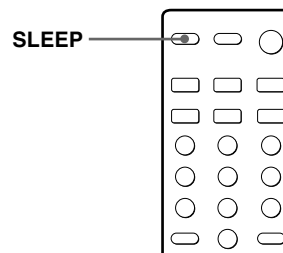

Нажмите кнопку SLEEP на пульте дистанционного управления при включенном питании. Каждый раз при нажатии кнопки SLEEP время изменяется как показано ниже.

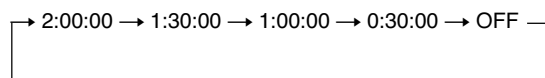

Дисплей тускнеет после установки времени.

Можно проверить, сколько осталось времени до автоматического отключения приемника

Нажмите кнопку SLEEP на пульте дистанционного управления. Оставшееся время появится на дисплее.

Выбор режима звука

Вы можете пользоваться эффектом объемного звука, просто выбрав один из запрограммированных режимов звука в соответствии с типом музыки, которую Вы хотите слушать.

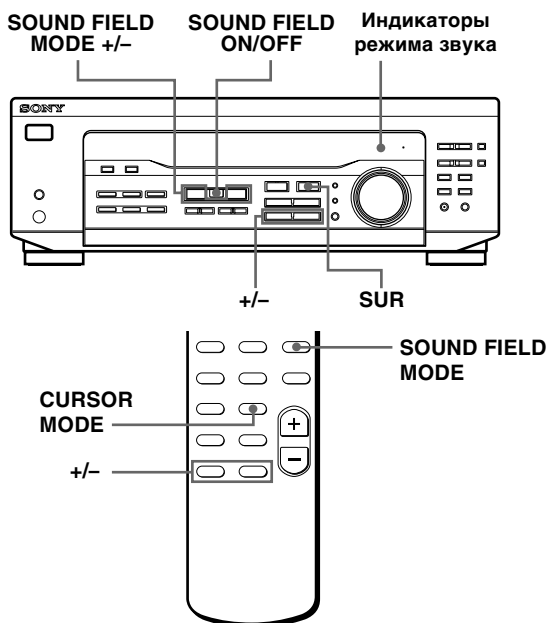

- 1 Нажмите SOUND FIELD ON/OFF для того, чтобы включить режим звука. Загорается индикатор режима звука.
- 2 Нажмите несколько раз SOUND FIELD MODE +/- до появления на дисплее необходимого режима звука. Выберите необходимый режим звука следующим образом:

Тип	MODE (Режим звука)	Эффекты
CINEMA	PRO LOGIC*	Для декодирования программ формата Dolby Pro Logic Surround.
	C. STUDIO (Cinema Studio)	Для воспроизведения звуковых эффектов кинозала. Приемлемо для просмотра стандартных фильмов.
	VIRTUAL DOLBY V (STR-DE345 только)	Для создания эффектов объемного звука используются передние громкоговорители.
	V SURR**	Для создания эффектов объемного звука используются передние и центральный громкоговорители.

Тип	MODE (Режим звука)	Эффекты
MUSIC	HALL	Для воссоздания акустики прямоугольного концертного зала. Идеально для мягких акустических звуков.

* "DOLBY PL" появляется на дисплее.
 *** Только при использовании 5.1 CH/DVD.

Если Вы используете пульт дистанционного управления
 Каждый раз при нажатии кнопки SOUND FIELD MODE режим звука изменяется следующим образом:

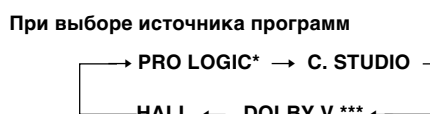

*** при использовании 5.1 CH/DVD

C. STUDIO ↔ V SURR

* "DOLBY PL" появляется на дисплее.
 *** STR-DE345 только.

Для отключения режима звука
 Нажмите SOUND FIELD ON/OFF.

Приемник заносит в память последний режим звука выбранный для каждого источника программы (Sound Field Link - связь режима звука) (STR-DE345 только)
 Каждый раз при выборе источника программы режим звука, применявшийся до этого, применяется автоматически вновь. Например, если Вы слушали компакт-диск (CD) с эффектом HALL (зала) в качестве режима звука, переключались на различные источники программ и возвращаетесь снова к компакт-диску (CD), приемник вновь использует функцию HALL. В том что касается тюнера, то режимы звука для диапазонов AM или FM и для всех запрограммированных станций заносятся в память отдельно.

Программные продукты в формате Dolby Surround Вы можете определить по упаковке
 Некоторые видеокассеты и лазерные диски могут, однако, использовать Dolby Surround и тогда, когда это не указано на упаковке.

(продолжение следует)

Подстройка уровня эффекта (все звуковые поля кроме PRO LOGIC)

Вы можете усилить объемный эффект, увеличивая уровень EFFECT. Этот регулятор позволяет Вам подстраивать интенсивность объемного эффекта в шесть шагов (1-6).

- 1 Начните воспроизведение программного источника.
- 2 Нажмите кнопку SUR. Уровень эффекта (“EFFECT 1”“EFFECT 6”) появится на дисплее.
- 3 Для выбора необходимого Вам уровня нажмите +/-.

Если Вы используете пульт дистанционного управления

Последовательно нажимайте кнопку CURSOR MODE на пульте дистанционного управления, пока не загорится индикатор SUR. Каждый раз нажимая кнопку +/- уровень эффекта меняется следующим образом:

EFFECT 1 ↔ EFFECT 2 ↔ ... ↔ EFFECT 6

Примечание

С некоторыми источниками воспроизведения изменение уровня эффекта может не повлечь за собой вариирование объемного эффекта.

Получение наибольшего эффекта от звука Dolby Pro Logic Surround

Для получения лучшего из возможных звука Dolby Pro Logic Surround сначала выберите центральный режим в соответствии с Вашей акустической системой. Затем подстройте уровень громкости каждого громкоговорителя и время задержки.

Заметьте, что для проведения описанных ниже подстроек Вы должны иметь как минимум одну дополнительную пару громкоговорителей и/или центральный громкоговоритель.

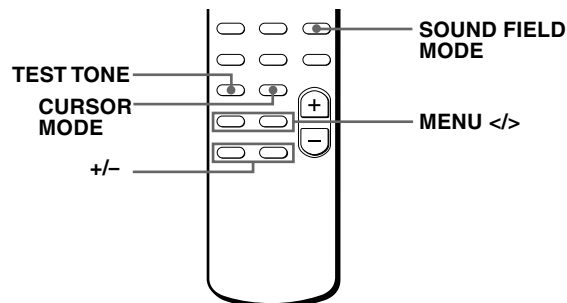
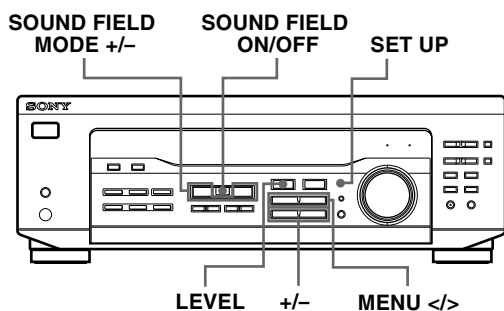

Выбор центрального режима

Приемник предлагает Вам четыре центральных режима: PHANTOM, NORMAL, WIDE и 3 STEREO. Режимы сконструированы для различных конфигураций громкоговорителей. Выберите режим, который наиболее подходит Вашей конфигурации громкоговорителей:

- 1 Для включения режима звука нажмите кнопку SOUND FIELD ON/OFF.
- 2 Многократно нажмите SOUND FIELD MODE +/- для выбора объемного звукового поля Dolby (режимы PRO LOGIC или C.STUDIO).
- 3 Нажмите SET UP.
- 4 Нажимайте повторно MENU < или > до появления на дисплее “CTR MODE”.
- 5 Нажимайте повторно +/- до появления на дисплее желаемого центрального режима. Выберите центральный режим следующим образом:

Если у Вас	Выберите	Так чтобы
Передние и задние громкоговорители и маленький центральный громкоговоритель	NORMAL	Басовый звук центрального канала подавался на передние громкоговорители (поскольку маленький громкоговоритель не сможет воспроизвести достаточно сильный бас).
Передние и задние и центральный громкоговорители, задних нет	3 STEREO (3-канальный Logic)	Звук заднего канала подавался на передние громкоговорители.
Передние и задние громкоговорители, центрального громкоговорителя нет	PHANTOM	Звук центрального канала подавался на передние громкоговорители.
Передние и задние громкоговорители и большой центральный громкоговоритель	WIDE	Центральный канал полностью воспроизводит весь звуковой диапазон.

Подстройка уровня громкости громкоговорителей

Функция пробного тона позволяет Вам настроить Ваши громкоговорители на один и тот же уровень громкости. (Если все Ваши громкоговорители имеют одинаковые характеристики, Вам не нужно подстраивать уровень громкости громкоговорителей).

При помощи кнопок управления на пульте дистанционного управления Вы сможете проверить подсоединение громкоговорителей и отрегулировать уровень громкости с прослушиваемой позиции.

- 1** Для включения режима звука нажмите кнопку SOUND FIELD ON/OFF.
Для выбора "DOLBY PL" нажмите многократно кнопку SOUND FIELD MODE +/-.
- 2** Нажмите TEST TONE на пульте дистанционного управления.
Вы последовательно услышите пробный тон с каждого громкоговорителя.
- 3** Подрегулируйте уровень громкости таким образом, чтобы громкость тест-сигнала из каждого громкоговорителя была одинаковой, когда Вы находитесь в основной позиции прослушивания.
 - Нажмите MENU < или >, чтобы выбрать "CTR xxdB" или "REAR xxdB".
 - Нажатием +/- подрегулируйте уровень громкости.
- 4** Нажмите TEST TONE на пульте дистанционного управления для выключения пробного тона.

 **Вы можете подстроить все громкоговорители одновременно**
Используйте MASTER VOL на пульте дистанционного управления или MASTER VOLUME на приемнике.

 **Вы можете также подстроить уровень громкости с помощью кнопок на приемнике**
После нажатия на пульте дистанционного управления кнопки TEST TONE:

- Последовательным нажатием кнопки MENU < или > выберите "CTR xxdB".
Нажатием +/- подрегулируйте уровень громкости центрального громкоговорителя.
 - Последовательным нажатием MENU < или > выберите "REAR xxdB".
Нажатием +/- подрегулируйте уровень громкости заднего громкоговорителя.
- Вы можете выбрать уровень громкости в пределах от -15 дБ до +10 дБ в несколько шагов по 1 дБ.

 **Вы можете менять уровень громкости сверхнизкочастотного громкоговорителя**

- Последовательно нажимайте кнопку LEVEL или CURSOR MODE на пульте дистанционного управления, пока не загорится индикатор LEVEL.
- Последовательным нажатием кнопки MENU < или > выберите "SW xxdB".
- Нажатием +/- подрегулируйте уровень громкости.

Вы можете выбрать уровень громкости в пределах от -15 дБ до +10 дБ в несколько шагов по 1 дБ.

 **Вы можете увеличить выходной уровень задних громкоговорителей**

Предустановленный диапазон подстройки задних громкоговорителей - от -15 до +10. Но Вы можете переключить диапазон на 5 единиц (от -10 до +15).

- Нажмите кнопку SET UP.
- Нажимайте повторно MENU < или > до появления на дисплее "REAR SET UP".
- Нажимайте повторно +/- до появления на дисплее "NORMAL".

На дисплее задний уровень останется между -15 и +10, но Вы будете слышать различие фактического выходного уровня.

Для переустановки диапазона подстройки заднего уровня повторите эту процедуру до появления на дисплее "GAIN LOW".

 **Вы можете сбросить все настройки звукового поля к начальной настройке**

- Выключите приемник.
- Удерживайте в нажатом положении кнопку SOUND FIELD ON/OFF и нажмите I/⏻ (питание).

Все установки звукового поля будут стерты из памяти, а звуковое поле будет выключено.

Подстройка времени задержки (касается только Звукового поля PRO LOGIC)

Вы можете сделать объемный звук более эффективным, определив задержку выходного сигнала с задних громкоговорителей (время задержки). Вы можете выбрать одну из трех задержек - S (15 мс), M (20 мс) и L (30 мс). Например, если задние громкоговорители установлены в большой комнате или далеко от места, где Вы сидите, установите более короткое время задержки.

- 1 Начните воспроизведение программного источника с закодированным звуком Dolby Surround.
- 2 Нажмите кнопку SUR. На дисплей выводится текущее время задержки.
- 3 Нажатием +/- выберите предпочитаемый Вами уровень задержки, например, "DELAY S", "DELAY M" или "DELAY L".

Параметры подстройки для каждого режима звука при выборе источника программы

Режим звукового поля	Тип	MODE	Параметры					Подача проверочного звука
			DELAY	EFFECT	REAR	CENTER	SUB WOOFER	
Выкл.	—	—					●	Нет звука
Вкл.	CINEMA	PRO LOGIC	●		● ^{a)}	● ^{b)}	●	Зависит от центрального режима (См. стр. 20)
		C. STUDIO		●	● ^{a)}	● ^{b)}	●	
	VIRTUAL DOLBY V (STR-DE345 только)			●			●	Нет звука
	MUSIC	HALL		●	●		●	Попеременно от переднего и заднего громкоговорителей

Параметры подстройки для каждого режима звука (звукового поля) при использовании 5.1-канального CH/DVD проигрывателя (STR-DE345 только)

Режим звукового поля	Тип	MODE	Параметры					Подача проверочного звука
			DELAY	EFFECT	REAR	CENTER	SUB WOOFER	
Выкл.	—	—			●	●	●	В следующем порядке: передний (L левый), центральный, передний (R правый), задний (R правый), задний (L левый)
Вкл.	CINEMA	C. STUDIO		●	●	●	●	В следующем порядке: передний (L левый), центральный, передний (R правый)
		VIRTUAL V SURR		●		●	●	

- a) Настройка выполняется лишь в том случае, когда центральный режим установлен в положение PHANTOM, NORMAL или WIDE (см. стр. 20).
- b) Настройка выполняется лишь в том случае, когда центральный режим установлен в положение 3 STEREO, NORMAL или WIDE (см. стр. 20).

Примечание

Для настройки громкости громкоговорителя с использованием проверочного звука, как это описано на стр. 21, выберите звуковое поле (режим звука) PRO LOGIC. Подача проверочного звука на все другие звуковые поля используется для того, чтобы проверить, подается ли на громкоговорители звук или нет.

Устранение неполадок

Если при пользовании радиоприемником у Вас возникнут какие-либо затруднения из тех, которые перечислены ниже, то приведенное здесь руководство поможет Вам справиться с ними. Если же это не удастся, просим обратиться к ближайшему дилеру фирмы.

Нет звука или звук слышен очень слабо.

- ➔ Проверьте, надежно ли подключены громкоговорители и дополнительная аппаратура.
- ➔ Убедитесь, что на панели приемника правильно выбран источник сигнала.
- ➔ Не забудьте перевести кнопку SPEAKERS в положение ON (вкл.).
- ➔ Нажмите кнопку MUTING, когда индикатор MUTING включится.
- ➔ Из-за короткого замыкания сработало защитное устройство радиоприемника (на дисплее мигает слово "PROTECT"). Выключите приемник, устраните короткое замыкание и вновь включите приемник.

Нарушен стереобаланс или перепутаны левый и правый стереоканалы.

- ➔ Проверьте правильность и надежность подключения громкоговорителей и дополнительной аппаратуры.
- ➔ Отрегулировать баланс (см. стр. 11).

Сильный гудящий фон или помехи.

- ➔ Проверьте, надежно ли подключены громкоговорители и дополнительная аппаратура.
- ➔ Убедитесь, что рядом с соединительными проводами нет трансформатора или мотора, и что телевизор или флюорисцентная лампа находятся на расстоянии как минимум 10 футов (3 метра).
- ➔ Отодвиньте телевизор от аудиоаппаратуры.
- ➔ Проверьте, подключено ли заземление антенны.
- ➔ Возможно, загрязнены соединительные разъемы. Очистите их тканью, слегка смоченной спиртом.

Не работает система RDS.

- ➔ Убедитесь в том, что Вы слушаете радиостанцию диапазона FM.
- ➔ Выберите в диапазоне FM радиостанцию с более сильным сигналом.

На дисплее не появляется нужная Вам информация.

- ➔ Свяжитесь с радиостанцией и выясните, транслируют ли они подобную информацию. Если да, то ее отсутствие может быть временным.

Принимаемая радиопрограмма или звук из внешнего источника были прерваны другой радиопередачей/приемник автоматически начал сканирование станций.

- ➔ Сработала функция EON. Если Вы не хотите, чтобы прием текущей программы прерывался, отключите функцию EON.

На дисплей не выводится название принимаемой радиостанции.

- ➔ Нажимайте кнопку DISPLAY до тех пор, пока название не появится на дисплее.

Приемник не настраивается на радиостанции.

- ➔ Проверьте, правильно ли подключены антенны. При необходимости измените их положение и подключите наружную антенну.
- ➔ Принимаемый радиосигнал слишком слаб (для автоматической настройки). Воспользуйтесь прямой настройкой.
- ➔ В память аппарата не были введены частоты радиостанций или они были стерты из памяти (при этом невозможна настройка путем сканирования запрограммированных станций). Введите частоты станций в память (см. стр. 14).

Уровень звука с задних громкоговорителей очень низок, или звук не слышен совсем.

- ➔ Выберите соответствующий центральный режим (см. стр. 20).
- ➔ Подстройте уровень громкости надлежащим образом (см. стр. 21).
- ➔ Убедитесь, что Вы включили функцию режима объемного звукового поля.

Нет звука из центрального громкоговорителя.

- ➔ Выберите соответствующий центральный режим (см. стр. 20).
- ➔ Подстройте уровень громкости надлежащим образом (см. стр. 21).

Объемный эффект не возникает.

- ➔ Убедитесь, что Вы включили функцию режима объемного звукового поля.
- ➔ Убедитесь в том, что кнопка SPEAKERS нажата.

На экране телевизора отсутствует или неясное изображение.

- ➔ Выберите соответствующую функцию на приемнике.
- ➔ Отодвиньте Ваш телевизор от аудиокомпонентов.

Запись не производится.

- ➔ Проверьте правильно ли подсоединены компоненты.
- ➔ Вы не можете записывать аудио с программного источника, подключенного к гнездам 5.1 CH/DVD.

Не работает пульт дистанционного управления

- ➔ Направьте пульт дистанционного управления на дистанционный сенсор  на панели приемника.
- ➔ Устраните препятствия между приемником и пультом дистанционного управления.
- ➔ Если в пульте садятся батарейки, замените их обе на новые.
- ➔ Убедитесь в том, что Вы правильно выбрали нужную функцию на пульте дистанционного управления.

Технические характеристики

Секция усилителя

Номинальная выходная мощность в режиме "стерео" (DIN, 1 кГц, 4 Ом)
 STR-DE345: 80 Вт + 80 Вт
 STR-DE245: 50 Вт + 50 Вт

Стабилизированный выходной сигнал

(DIN, 1 кГц, 4 Ом)
 Передние:
 STR-DE345: 80 Вт/кан
 STR-DE245: 50 Вт/кан
 Центр:
 STR-DE345: 80 Вт
 STR-DE245: 50 Вт
 Задние:
 STR-DE345: 80 Вт/кан
 STR-DE245: 50 Вт/кан

Полоса частот TV/SAT, CD, MD/TAPE, VIDEO, 5.1 CH/DVD:
 10 Гц - 50 кГц^{+0.5}₋₂ дБ

Входы

	Чувствительность	Сопротивление	S/N
CD, 5.1 CH/DVD, MD/TAPE, TV/SAT, VIDEO	150 мВ	50 кОм	85 дБ

Выходы MD/TAPE REC OUT:
 Напряжение: 150 мВ,
 Сопротивление: 10 кОм
 VIDEO AUDIO OUT:
 Напряжение: 150 мВ,
 Сопротивление: 10 кОм
 SUB WOOFER
 Напряжение: 2 В,
 Сопротивление: 1 кОм
 PHONES: Для подключения наушников с высоким и низким сопротивлением

Подавление Полное подавление

BASS BOOST +6 дБ при 70 Гц

TONE ±6 дБ при 100 Гц и 10 кГц

Блок усилителя

FM стерео, супергетеродинный усилитель FM/AM

Секция приемника FM

Диапазон настройки 87,5 - 108,0 МГц

Антенные терминалы 75 Ом, несбалансированные

Промежуточная частота 10,7 МГц

Чувствительность Моно: 18,3 дБф, 2,2 мВ/75 Ом
 Стерео: 38,3 дБф, 22,5 мВ /75 Ом

Полезная чувствительность 11,2 дБф, 1 мВ/75 Ом (IHF)

S/N Моно: 76 дБ
 Стерео: 70 дБ

Гармоническое искажение при 1 кГц Моно: 0,3 %
 Стерео: 0,5 %

Разделение 45 дБ при 1 кГц

Полоса частот 30 Гц - 15 кГц^{+0.5}₋₂ дБ

Избирательность 60 дБ при 400 кГц

Секция приемника AM

Диапазон настройки 531 - 1602 кГц

Антенна Рамочная антенна

Промежуточная частота 450 кГц

Полезная чувствительность 50 дБ/м (при 999 кГц)

S/N 54 dB (at 50 mV/m)

Гармоническое искажение 0,5% (при 50 мВ/м, 400 Гц)

Избирательность 35 дБ

Видеосекция (STR-DE345 только)

Входы VIDEO, TV/SAT, 5.1 CH/DVD:
 1 Vp-p 75 Ом

Выходы VIDEO MONITOR:
 1 Vp-p 75 Ом

Общие

Система Секция приемника: цифровой PLL-синтезатор с кварцевой фиксацией
 Предварительный усилитель: Эквалайзер типа NF с пониженным фоном
 Усилитель мощности: SEPP комплементарного типа

Требования к питанию 230 В перем. ток, 50/60 Гц

Потребляемая мощность STR-DE345: 180 Вт
 STR-DE245: 160 Вт

Габариты 430 x 145 x 304 мм

Масса (Прибл.) STR-DE345: 7,2 кг
 STR-DE245: 5,8 кг

Входящие в комплект принадлежности См. стр. 4

Показанные характеристики измерены при 230 В переменного тока, 50 Гц.

Дизайн и технические характеристики могут быть изменены без оповещения.

Глоссарий

Центральный режим

Установка громкоговорителей для режима Dolby Pro Logic Surround. Для получения лучшего объемного звука выберите один из следующих четырех центральных режимов в соответствии с Вашей акустической системой.

• Режим NORMAL

Выберите режим NORMAL, если у Вас передние, задние громкоговорители и маленький центральный громкоговоритель. Поскольку маленький громкоговоритель не может воспроизводить достаточно сильный бас, басовый звук центрального канала подается на передние громкоговорители.



• Режим WIDE

Выберите режим WIDE, если у Вас передние, задние громкоговорители и большой центральный громкоговоритель. В режиме WIDE Вы можете полностью использовать звук Dolby Surround.

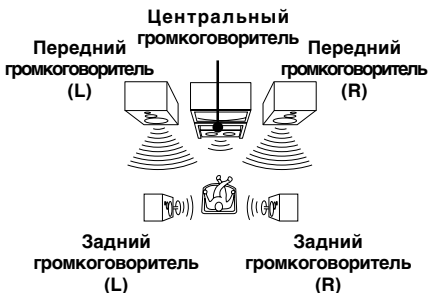

• Режим PHANTOM

Выберите режим PHANTOM, если у Вас передние, задние громкоговорители, но нет центрального громкоговорителя. Звук центрального канала подается на передние громкоговорители.

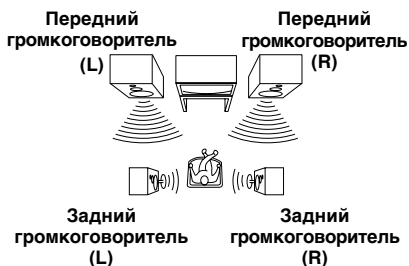

• Режим 3 STEREO

Выберите режим 3 STEREO, если у Вас передние и центральный громкоговорители, но нет задних громкоговорителей. Звук заднего канала подается на передние громкоговорители, чтобы дать Вам возможность объемного звука без использования задних громкоговорителей.



Время задержки

Временной лаг между выходом объемного звука с передних и задних громкоговорителей. С помощью подстройки времени задержки задних громкоговорителей Вы можете получить ощущение присутствия при происходящих событиях. Выберите более длительную задержку, если Вы установили задние громкоговорители в маленькой комнате или близко к месту, где Вы сидите; выберите более короткую задержку, если Вы установили их в большой комнате или далеко от места, где Вы сидите.

Прямая настройка

Способ настройки, позволяющий непосредственно выходить на частоту настройки станции, пользуясь пронумерованными кнопками на пульте дистанционного управления. Используйте этот метод, если Вы знаете частоту желаемой станции.

Dolby Pro Logic Surround

Как метод декодирования Dolby Surround, система Dolby Pro Logic Surround создает четыре канала из двухканального звука. По сравнению с предыдущей системой Dolby Surround система Dolby Pro Logic Surround создает более естественную панораму звука слева направо и более точно локализует звуки. Для того чтобы полнее использовать систему Dolby Pro Logic Surround необходимо иметь как минимум одну пару задних громкоговорителя и один центральный громкоговоритель. Задние громкоговорители дают монофонический звук.

5.1 CH/DVD

Эти гнезда используются для ввода декодированных аудио сигналов Dolby Digital (AC-3), позволяющих Вам наслаждаться 5.1-канальным объемным звуком. Пользуйтесь этими гнездами для подсоединения декодера Dolby Digital (AC-3) проигрывателя DVD с встроенным декодером AC-3.

Предустановленная станция

Радиостанция, которая занесена в память приемника. Однажды "предустановив" станцию, Вам уже не нужно настраиваться на нее. Каждая предустановленная станция имеет свой предустановочный номер, который позволяет Вам быстро настраиваться на нее.

Объемный звук

Звук, содержащий три элемента: непосредственный звук, ранее отраженный звук (ранние отражения) и ревибрационный звук (ревибрация). Акустика помещений, в которых Вы слушаете звук, определяет способ соединения этих трех звуковых элементов. Эти звуковые элементы комбинируются таким способом, что Вы можете почувствовать размер и тип концертного зала.

• Типы звука



• Распространение звука с задних громкоговорителей

Непосредственный звук



Пробный тон

Сигнал, подаваемый приемником для подстройки уровня громкости громкоговорителей. Пробный тон подается на выход следующим образом:

• В системе с центральным громкоговорителем (режимы NORMAL/WIDE/3 STEREO)

Пробный тон слышен последовательно с переднего L (левого), центрального, переднего R (правого) и задних громкоговорителей.

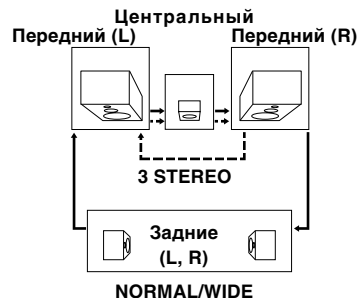

• В системе без центрального громкоговорителя (режим PHANTOM)

Пробный тон слышен попеременно с передних и задних громкоговорителей.



А,Б

Автоматическая настройка
14

В

Ввод радиостанций в память
Время задержки 22, 25
Выбор программного источника
11
с помощью пульта
дистанционного управления
12

Г

Громкоговорители
подключение 8
размещение 8

Д

Дисплей 16
Dolby Pro Logic
Surround 20, 25
центральный режим
20, 25

Е,Ж,З,И

ЕОН 16
Задняя панель 5, 6, 7, 8, 27
Запись
на ленту 18
Знак 14

К,Л,М

Кнопки пульта дистанционного
управления 12, 18, 28
Краткое схематическое
руководство 29
Монтаж *см.* Запись

Н,О

Наименование
предустановленных станций
15
Настройка *см.* Прием
радиопередач
Объемный звук 20, 25

П

Перезапись *см.* Запись
Подключение
антенн 5
аудиоаппаратуры 5
видеоаппаратуры 6
громкоговорителей 8
общее 4
питания 9
Подключение антенн 5
Подключение аудиоаппаратуры
5
Подключение видеоаппаратуры 6
Подстройка
времени задержки 22
громкости 11
громкости
громкоговорителей 21
получения наибольшего
эффекта 20
Получение наибольшего эффекта
20
Предустановка радиостанций 14
Предустановленная станция 14

Предустановочная настройка 15
Прием радиопередач
прямой 13
с использованием
предустановленных станций
14

Пробный тон 21
Программный источник
выбор 11, 12
Просмотр/прослушивание
видеопрограмм 11
Прямая настройка 14, 25
PTY 17

Р

Распаковка 4
Режим NORMAL 20, 25
Режим PHANTOM 20, 25
Режим 3 STEREO 20, 25
Режим WIDE 20, 25
RDS 15

С,Т

Сканирование
предустановленных станций
14
радиостанций 14
Соединение *см.* Подключение
Таймер засыпания 18

У,Ф,Х,Ц,Ч,Ш,Э,Ю,Я

Устранение неполадок 23
Функция “автоалфавитной
настройки” 10
Центральный режим 20, 25
режим NORMAL 20, 25
режим PHANTOM 20, 25
режим 3 STEREO 20, 25
режим WIDE 20, 25

Задняя панель

STR-DE345 только

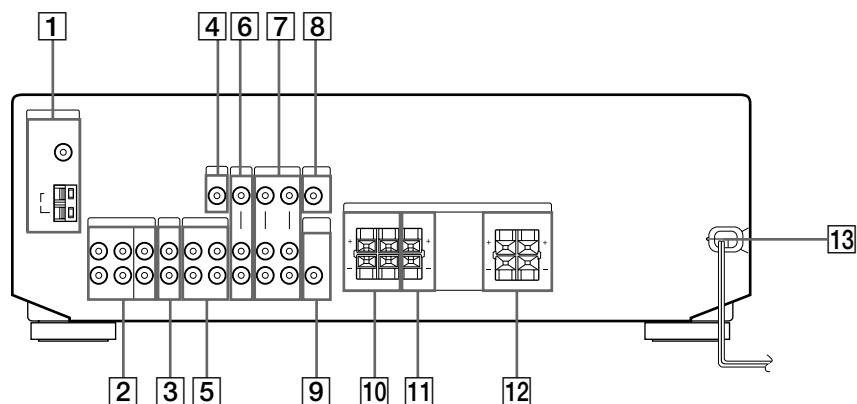

- 1 ANTENNA (AM/FM)
- 2 5.1 CH/DVD
- 3 CD
- 4 5.1 CH (VIDEO IN)
- 5 MD/TAPE

- 6 TV/SAT
- 7 VIDEO
- 8 MONITOR
- 9 SUB WOOFER

- 10 SPEAKERS REAR
- 11 SPEAKERS CENTER
- 12 SPEAKERS FRONT
- 13 Сетевой провод

STR-DE245 только

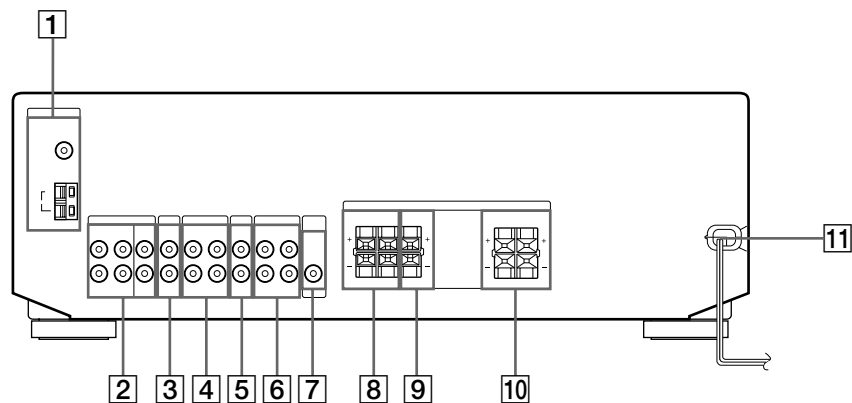

- 1 ANTENNA (AM/FM)
- 2 5.1 CH/DVD
- 3 CD
- 4 MD/TAPE

- 5 TV/SAT
- 6 VIDEO
- 7 SUB WOOFER
- 8 SPEAKERS REAR

- 9 SPEAKERS CENTER
- 10 SPEAKERS FRONT
- 11 Сетевой провод

Кнопки дистанционного управления (STR-DE245 только)

Вы можете управлять компонентами Вашей системы при помощи пульта дистанционного управления. В приведенной ниже таблице описаны функции кнопок ПДУ, о которых не рассказывалось на предыдущих страницах, а также кнопок, название которых отличается от названия кнопок на основном аппарате.

Кнопка на пульте дистанционного управления	Управляет	Функция
AV I/⏻	Телевизором/ Видеомагнитофоном/ Компакт-проигрывателем/ DVD-проигрывателем/ Мини-диск-декой/ Проигрывателем видео-CD/Проигрывателем лазерных видеодисков/ Декой DAT	Включает и выключает питание.
0-9	Приемником	Используйте с кнопку "SHIFT" для ввода номера станции, занесенной в память тюнера, в режиме DIRECT TUNING (прямая настройка) или MEMORY (память).
	Компакт-проигрывателем/ Мини-диск-декой/ Проигрывателем видео-CD/Проигрывателем лазерных видеодисков/ Декой DAT	Выбирает номера дорожек. 0 выбирает дорожку 10.
	Телевизором/ видеомагнитофоном/ SAT (Приемник спутникового сигнала)	Выбирает номера каналов.
>10	Компакт-проигрывателем/Мини-диск-декой/ Кассетоприемником/ Проигрывателем видео-CD/Проигрывателем лазерных видеодисков	Выбирает номера дорожек выше 10.
ENTER	Телевизором/ Видеомагнитофоном/ SAT (Приемник спутникового сигнала)/ Кассетоприемником/ Проигрывателем лазерных видеодисков/ Проигрывателем видео-CD/Мини-диск-декой/Декой DAT	После выбора канала, диска или дорожки, пользуясь цифровыми кнопками, нажмите ее для ввода параметра.
-/-	Телевизором	Выбирает режим ввода каналов, в одну или две цифры.
⏪/⏩	Компакт-проигрывателем/Мини-диск-декой/DVD-проигрывателем/ Проигрывателем лазерных видеодисков/ Проигрывателем видео-CD/ Кассетоприемником/ Видеомагнитофоном/ Декой DAT	Пропускает дорожки.
⏪/⏩	Компакт-проигрывателем/DVD-проигрывателем/ Проигрывателем видео-CD	Ищет дорожки (вперед или назад).
	Мини-диск-декой/ Кассетоприемником/ Видеомагнитофоном/ Проигрывателем лазерных видеодисков/ Декой DAT	Перемотка вперед или назад.
◀	Кассетоприемником	Начинает воспроизведение на обратной стороне.

Кнопка на пульте дистанционного управления	Управляет	Функция
▶	Компакт-проигрывателем/Мини-диск-декой/ Кассетоприемником/ Видеомагнитофоном/ DVD-проигрывателем/ Проигрывателем видео-CD/Проигрывателем лазерных видеодисков/ Декой DAT	Начинает воспроизведение.
⏸	Компакт-проигрывателем/Мини-диск-декой/ Кассетоприемником/ Видеомагнитофоном/ DVD-проигрывателем/ Проигрывателем видео-CD/Проигрывателем лазерных видеодисков/ Декой DAT	Делает паузу в воспроизведении или записи. (Также начинает запись для компонентов в режиме ожидания записи).
■	Компакт-проигрывателем/Мини-диск-декой/ Кассетоприемником/ Видеомагнитофоном/ DVD-проигрывателем/ Проигрывателем видео-CD/Проигрывателем лазерных видеодисков/ Декой DAT	Останавливает воспроизведение.
POSITION*	Телевизором	Изменяет позицию маленькой картинки.
SWAP*	Телевизором	Меняет местами маленькую и большую картинку.
DISC	Компакт-проигрывателем	Выбирает диски (только для компакт-проигрывателя с магазинами дисков).
SUB CH +/-*	Телевизором	Служит для выбора занесенных в память каналов для малого изображения.
CH PRESET +/-	Приемником	Сканирует и выбирает предустановленные станции.
	Телевизором/ Видеомагнитофоном/ SAT (Приемник спутникового сигнала)	Выбирает предустановленные каналы.
P IN P*	Телевизором	Включает функцию "картинка в картинке".
JUMP	Телевизором	Служит для переключения с данного канала на предыдущий и обратно.
WIDE	Телевизором	Служит для выбора широкоформатного режима изображения.
D. SKIP	Компакт-проигрывателем	Пропускает диски (только для компакт-проигрывателей со сменщиками).
ANT TV/VTR	Видеомагнитофоном	Выбирает выходной сигнал антенного гнезда: телевизионный сигнал или видеопрограмма.
TV/VIDEO	Телевизором/ Видеомагнитофоном	Выбирает входной сигнал: телевизор или видеовход.

* Только для телевизоров Sony с функцией "картинка в картинке".

Примечание

Некоторые приборы Sony не будут управляться с помощью данного пульта дистанционного управления описанным в этой таблице способом.

Прием радиопередач (прямая настройка)

Пример: настройка на частоту FM 102,50 МГц

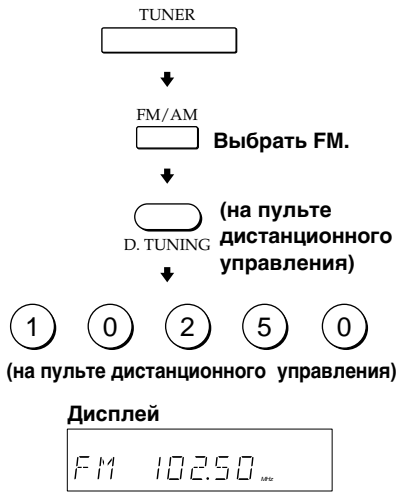

Ввод радиостанций в память

Пример: ввод радиостанции в память под индексом A7



Выбор подключенной аппаратуры

Пример 1: воспроизведение компакт-диска



Пример 2: Просмотр видеоленты



Сканирование радиостанций (автоматическая настройка)

Пример: сканирование радиостанций диапазона FM



Прием введенных радиостанций

Пример: прием радиостанции с индексом A7

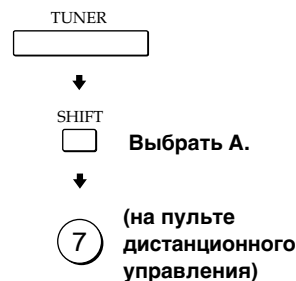

Сканирование введенных в память радиостанций

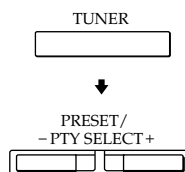

Использование предварительно запрограммированных звуковых полей

Пример: Просмотр видеозаписи фильма, кодированного в системе Dolby Surround.

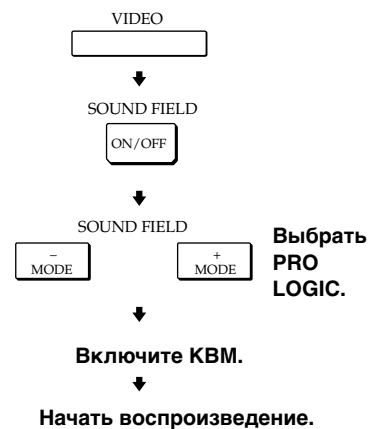

OSTRZEŻENIE

Aby zapobiec powstaniu pożaru lub porażeniu prądem, nie narażać sprzętu na działanie deszczu lub wilgoci.

Aby uniknąć porażenia prądem elektrycznym, nie otwierać obudowy. Sprzęt należy oddawać do naprawy i serwisu wyłącznie wykwalifikowanemu personelowi.

Sprzętu nie należy ustawiać na powierzchniach takich jak zabudowane regały lub szafki.

Środki ostrożności

Dotyczące bezpieczeństwa

- Jeżeli do wnętrza obudowy zestawu dostanie się ciało obce lub jakakolwiek ciecz, należy przed dalszym użytkowaniem sprzętu, odłączyć zestaw od źródła zasilania, a dany komponent oddać do sprawdzenia wykwalifikowanemu przedstawicielowi serwisu.

Dotyczące źródeł mocy

- Przed uruchomieniem sprzętu, proszę się upewnić, że napięcie robocze zestawu jest identyczne z miejscowym napięciem sieci. Niezbędne napięcie robocze podano na tabliczce umieszczonej na tylnej ścianie sprzętu.
- Dopóki kabel zasilania jest podłączony do gniazdka ściennego, wyłączony sprzęt znajduje się nadal pod napięciem.
- Sprzęt należy odłączyć od zasilania jeżeli nie będzie on użytkowany przez dłuższy czas. Aby odłączyć kabel zasilania sieciowego, proszę wyciągnąć wtyczkę. Nie należy nigdy ciągnąć za kabel.
- Wymianę kabla zasilania należy zlecać wyłącznie wykwalifikowanej osobie w punkcie obsługi.
- Włącznik mocy znajduje się na przedniej, zewnętrznej części sprzętu.

Dotyczące miejsca ustawienia sprzętu

- Zestaw stereo należy ustawić w miejscu zapewniającym odpowiednią wentylację, zapobiegając w ten sposób szkodliwemu dla sprzętu, narastaniu wewnętrznego ciepła.
- Nie umieszczać sprzętu w pobliżu źródeł ciepła, lub w miejscach gdzie może być narażony na bezpośrednie działanie promieni słonecznych, dużych ilości kurzu lub wstrząsów mechanicznych.
- Nie umieszczać żadnych przedmiotów na górnej powierzchni sprzętu blokujących otwory wentylacyjne a w następstwie powodujących nieprawidłowe działanie sprzętu.

Dotyczące działania sprzętu

- Przed podłączenie dodatkowego sprzętu, proszę wyłączyć dopływ mocy i odłączyć odbiornik.

Dotyczące czyszczenia

- Proszę czyścić przy pomocy miękkiej ściereczki, lekko zwilżonej w roztworze łagodnego detergentu. Nie należy używać żadnych gąbek szorujących, proszków do czyszczenia, lub zawierających benzynę, rozpuszczalników.

W przypadku ewentualnych pytań lub trudności związanych z użytkowaniem sprzętu, proszę skonsultować się z najbliższym punktem sprzedaży produktów Sony.

Uwagi dotyczące Instrukcji Obsługi

Instrukcje podane w tym podręczniku dotyczą modelu STR-DE345 i STR-DE245. Numer nabytego modelu proszę sprawdzić w górnym, prawym narożniku przedniego panela lub w dolnym, prawym narożniku pilota zdalnego sterowania. W celu ilustrowania w tym podręczniku posłużono się modelem STR-DE345 oraz modelem pilota RM-U304. Wszelkie różnice w operacji sprzętu dokładnie zaznaczono w tekście, np. "tylko dla STR-DE345".

Rodzaje różnic

Model	DE345	DE245
Cecha		
5.1 CH (VIDEO IN)	•	
VIDEO		•
MONITOR		•

Uzgodnienia

- Instrukcje zawarte w tym podręczniku stanowią opis kontrolki nabytego odbiornika. To samo zastosowanie mają również odpowiednie kontrolki pilota zdalnego sterowania pod warunkiem, że posiadają identyczne lub podobne nazwy. Szczegóły dotyczące korzystania z pilota RM-PP404 (tylko dla STR-DE345), podano w osobnych instrukcjach obsługi, dostarczanych wraz z pilotem.
- "Szybki Przewodnik Orientacyjny" umieszczono na tylnej okładce.
- Rozdział "Opis Przycisków Pilota Zdalnego Sterowania" na stronie 28, zawiera ogólny opis sterowania funkcjami sprzętu za pomocą przycisków pilota RM-U304.
- W podręczniku wykorzystano następujące oznakowania:



Informuje, że daną czynność można wykonać wyłącznie przy pomocy pilota zdalnego sterowania.



Informuje o wskazówkach i poradach ułatwiających niektóre czynności.

Niniejszy odbiornik jest wyposażony w dekodery Dolby Pro Logic Surround. Wyprodukowano w ramach licencji uzyskanej od firmy Dolby Laboratories. Znaki "DOLBY", "AC-3", "PRO LOGIC" i symbol podwójnej litery D są znakami towarowymi firmy Dolby Laboratories.

SPIS TREŚCI

Przygotowania wstępne

- Rozpakowanie elementów zestawu 4
- Ogólny opis montażu 4
- Podłączenie anten 5
- Montaż komponentów dźwiękowych 5
- Montaż komponentów wizualnych 6
- Montaż systemu głośników 8
- Montaż obiegu zasilania 9
- Przed rozpoczęciem użytkowania odbiornika 10
- Automatyczne i alfabetyczne zapisywanie radiowych stacji nadawczych w pamięci sprzętu (funkcja "Auto-betical") 10

Operacje Odbiornika

- Wybór odpowiedniego komponentu 11
- Odbiór audycji radiowych 13
- Kodowanie radiowych stacji nadawczych pod przyciskami numerycznymi 14
- Korzystanie z serwisu Radiowego Systemu Danych (RDS) 15
- Wykonywanie nagrań 18
- Korzystanie z timera wyłączenia się 18

Korzystanie z funkcji Surround

- Wybranie pola akustycznego 19
- Optymalne wykorzystanie funkcji Dolby Pro Logic Surround Sound 20

Informacje Dodatkowe

- Usuwanie usterek 23
- Dane techniczne 24
- Słowniczek 25

Indeks 26

Opis Tylnego Panela 27

Opis Przycisków Pilota Zdalnego Sterowania 28

Szybki Przewodnik Orientacyjny Tylnej okładki

Rozpakowanie elementów zestawu

Proszę sprawdzić otrzymanie następujących elementów:

- Anteny przewodowej FM (1)
- Anteny ramowej AM (1)
- Pilota zdalnego sterowania (dalej zwanego "pilotem") (1)

Model	Pilot
STR-DE345	RM-PP404
STR-DE245	RM-U304

- Baterii rozmiaru AA (R6) (2)
- Instrukcje obsługi pilota RM-PP404 (tylko dla STR-DE345)

Montaż baterii pilota

Proszę zamontować dwie baterie rozmiaru AA (R6) zgodnie z czerwonym oznakowaniem + i - wewnątrz osłony na baterie. Sterując sprzęt przy pomocy pilota, należy skierować go na czujnik sprzętu .

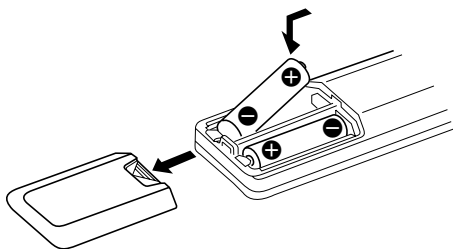

Kiedy należy wymienić baterie

W normalnych warunkach baterie powinny wystarczyć na około 6 miesięcy. W momencie kiedy pilot przestaje sterować operacjami odbiornika należy wymienić obie baterie.

Uwagi

- Pilota nie należy przechowywać w miejscach o skrajnie wysokiej temperaturze lub w wilgotnych pomieszczeniach.
- Nie należy używać jednocześnie starych i nowych baterii.
- Czujnika pilota nie narażać na bezpośrednie działanie promieni słonecznych lub źródeł silnego oświetlenia. W przeciwnym przypadku pilot nie będzie działał prawidłowo.
- Celem uniknięcia uszkodzenia pilota, spowodowanego ewentualnym wyciekami elektrolitu i wynikającej z tego korozji, podczas dłuższej przerwy w użytkowaniu, należy usunąć baterie.

Ogólny opis montażu

Do odbiornika można podłączyć i przy jego pomocy sterować następujące, dodatkowe urządzenia dźwiękowe/wizualne. Odpowiednie instrukcje montażowe podano na oznaczonych stronach Instrukcji Obsługi. Informacji na temat lokalizacji i nazw właściwych gniazdek, należy szukać w rozdziale "Opis tylnego panela" na stronie 27.

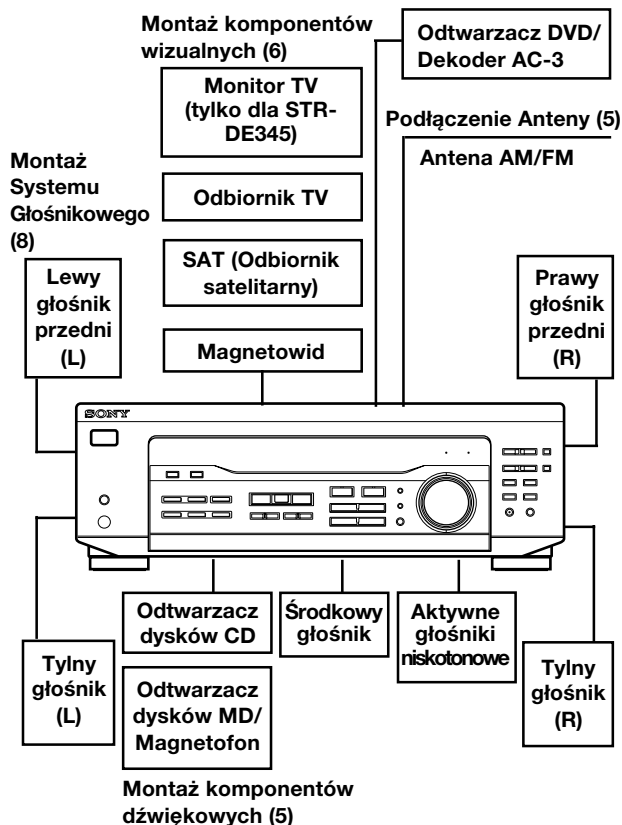

Przed rozpoczęciem montażu

- Przed wykonaniem podłączeń, proszę odłączyć zasilanie komponentów.
- Nie podłączać kabla zasilania sieciowego przed zakończeniem montażu wszystkich komponentów.
- Celem uniknięcia ewentualnych zakłóceń dźwięku podczas użytkowania sprzętu, należy wszystkie kable i komponenty dokładnie podłączyć.
- Podłączając kable urządzeń dźwiękowych, proszę się upewnić, że dopasowano kolorowo oznaczone wtyki do właściwych komponentów sprzętu: Żółty (video) do żółtego; Białe (lewe, dźwiękowe) do Białego; Czerwone (prawe, dźwiękowe) do Czerwonego.

Podłączenie Anten

Wstęp

Ten rozdział zawiera opis podłączenia anten AM oraz FM do odbiornika. Chcąc odbierać audycje radiowe, należy niżej opisane podłączenia wykonać w pierwszej kolejności i następnie przejść do dalszych instrukcji. Lokalizację poszczególnych przyłączy, proszę sprawdzić na ilustracji poniżej.

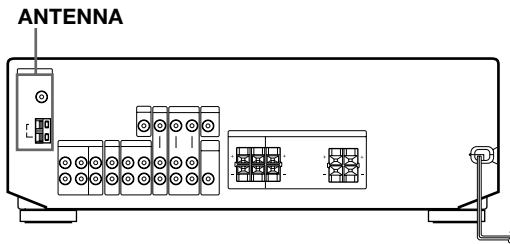

Jakie anteny będą mi potrzebne?

- Antena przewodowa FM (dostarczona) (1)
- Antena ramowa AM (dostarczona) (1)



Montaż

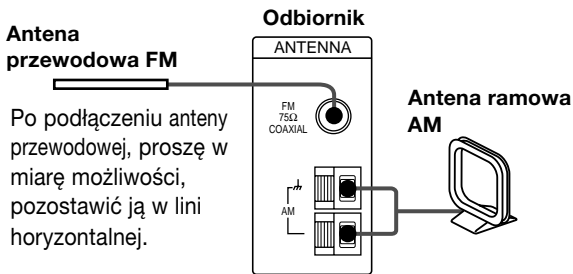

- **W przypadku złej jakości odbioru pasma FM** 75-ohmowym kablem koncentrycznym (nie załączony), podłączyć odbiornik do zewnętrznej anteny FM, jak zilustrowano poniżej.

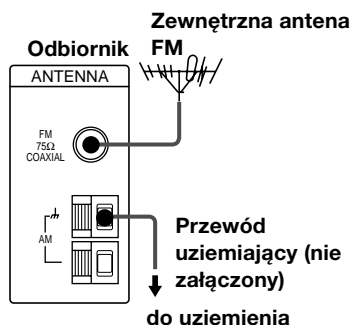

W przypadku złej jakości odbioru pasma AM

Proszę podłączyć 6 do 15 m (20 do 50 stóp) izolowanego kabla (nie dostarczony) to gniazdka anteny AM, dodatkowo do podłączonej tam anteny ramowej AM. Kabel proszę rozciągnąć i w miarę możliwości umieścić na zewnątrz, w pozycji horyzontalnej.

Podłączenie przewodu uziemiającego

Jeżeli odbiornik zostanie podłączony do zewnętrznej anteny, należy również wykonać uziemienie piorunochronne, zgodnie z ilustracją w lewej rubryce. Z względu na niebezpieczeństwo eksplozji, nie uziemiać przez podłączenie do rury gazowej.

Co dalej?

Jeżeli zostaną podłączone komponenty dodatkowe, proszę przejść do następnego rozdziału. Jeżeli odbiornik będzie użytkowany wyłącznie jako radio, proszę teraz przejść do rozdziału "Montaż Systemu Głośnikowego" na stronie 8.

Montaż Komponentów Dźwiękowych

Wstęp

Ten rozdział zawiera opis podłączeń komponentów dźwiękowych do odbiornika. Jeżeli odbiornik będzie spełniał funkcję wzmacniacza, proszę przeprowadzić wszystkie połączenia.

Lokalizację poszczególnych gniazdek podano na ilustracji poniżej.

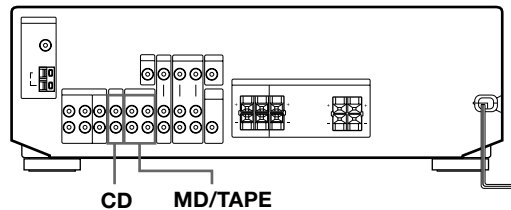

Jakie przewody będą mi potrzebne?

Przewody audio (nie załączone) (1 dla każdego z odtwarzaczy płyt CD, 2 dla każdego z odtwarzaczy płyt MD lub dla magnetofonu)

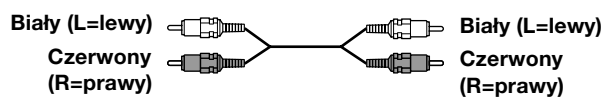

(ciąg dalszy na następnej stronie)

Montaż

Strzałka ⇒ ilustruje przepływ sygnałów.

Odtwarzacz CD

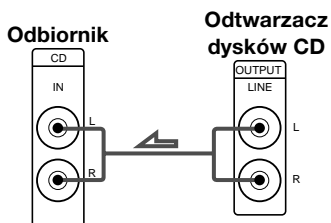

Odtwarzacz dysków MD lub Magnetofon

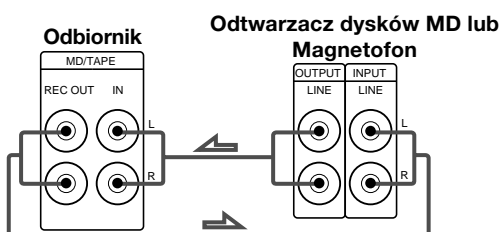

Co dalej?

Przejsć do następnego rozdziału aby wykonać podłączenie komponentów wideo, umożliwiających korzystanie z dźwięku surround podczas oglądania/słuchania transmisji telewizyjnych lub taśm wideo.

Montaż Komponentów Wizualnych

Wstęp

Ten rozdział zawiera opis sposobu podłączenia komponentów wizualnych do odbiornika. Lokalizacja poszczególnych gniazdek jest zilustrowana na rysunku poniżej.

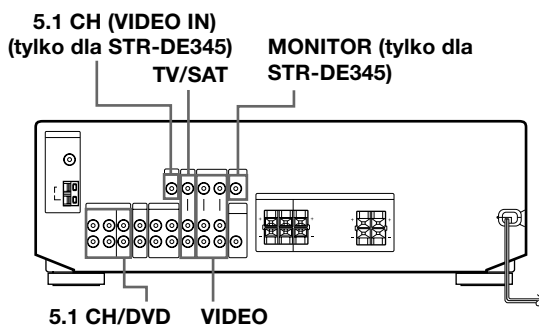

Jakie kable będą mi potrzebne?

- Kabel audio/wideo (nie załączony) (1 dla każdego z tunerów TV lub Odbiornika satelitarnego; 2 dla każdego z podłączonych magnetowidów)

Tylko dla STR-DE345

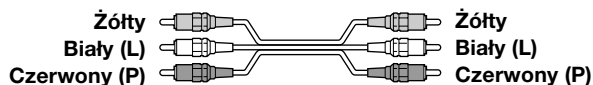

Tylko dla STR-DE245

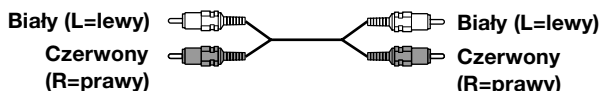

- Kabel wideo (nie załączony) (1 dla każdego z monitorów TV) (tylko dla STR-DE345)

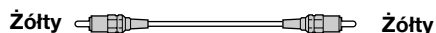

Montaż

Strzałka ⇒ ilustruje przepływ sygnałów.

Można słuchać dźwięku z magnetowidu lub z odbiornika TV/SAT poprzez podłączenie sygnału dźwiękowego z magnetowidu lub z odbiornika TV/SAT do odbiornika.

TV/SAT

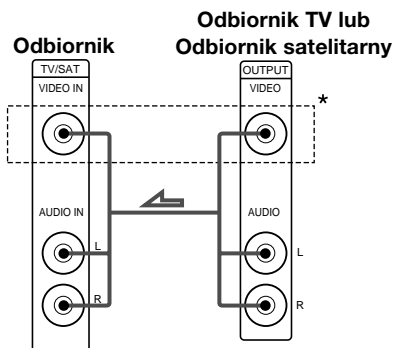

* tylko dla STR-DE345

MONITOR (tylko dla STR-DE345)

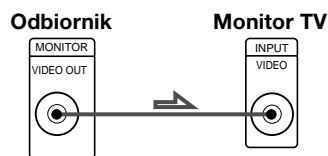

Magnetowid

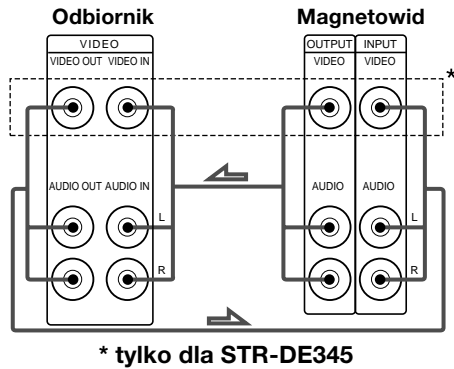

* tylko dla STR-DE345

🔦 Korzystaj z przycisków funkcyjnych (TV/SAT, CD, MD/TAPE, itd.) w celu wybrania sygnału VIDEO AUDIO OUT. Ten sygnał dźwiękowy może zostać nagrany, jeżeli podłączysz sprzęt nagrywający, przykładowo magnetofon (do gniazda VIDEO AUDIO OUT).

Odtwarzacz DVD/Dekoder AC-3

Jakie kable będą mi potrzebne?

- Kabel audio (nie załączony) (1 dla każdego z gniazdek 5.1 CH/DVD FRONT oraz REAR)

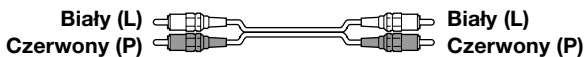

- Monofoniczny kabel audio (nie załączony) (1 dla każdego z gniazdek 5.1 CH/DVD CENTER oraz SUB WOOFER)



- Kabel Video (nie załączony) (1 dla gniazdka wejściowego 5.1 CH VIDEO IN) (tylko dla STR-DE345)

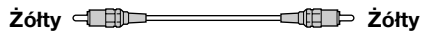

💡 **Poprzez głośniki podłączone do odbiornika można odtwarzać nagrania dekodowane w systemie Dolby Digital AC-3**

Jeżeli posiadacie Państwo dekodery cyfrowego systemu Dolby Digital AC-3, możecie, wykorzystując następujące podłączenia, wzmacniać nagrania zakodowane w systemie Dolby Digital AC-3.

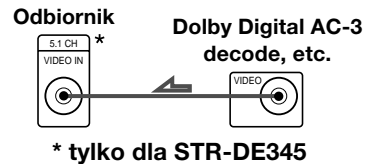
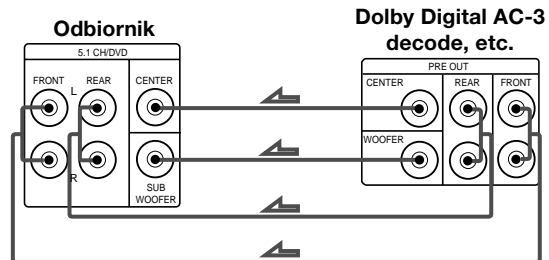

* tylko dla STR-DE345

Co dalej?

Przejdź do następnego rozdziału aby wykonać podłączenia głośników.

Montaż Systemu Głośnikowego

Wstęp

Ten rozdział zawiera opis sposobu podłączenia głośników do odbiornika. Podczas gdy przednie (lewy i prawy) głośniki są konieczne, środkowe i tylne głośniki są opcjonalne. Poprzez podłączenie środkowych i tylnych głośników uzyskuje się polepszenie efektów dźwiękowych. Podłączenie aktywnych głośników tonów niskich podnosi jakość odtwarzanych tonów niskich. Lokalizacja poszczególnych gniazd podłączeniowych jest zilustrowana poniżej.

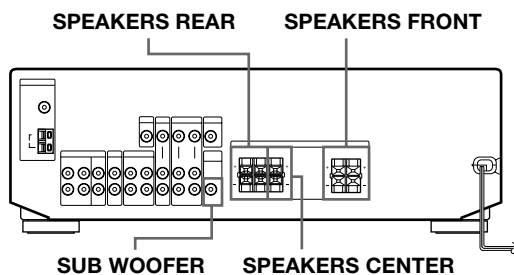

Aby uzyskać efekty dźwiękowe o optymalnej jakości, ustaw głośniki w sposób zilustrowany poniżej

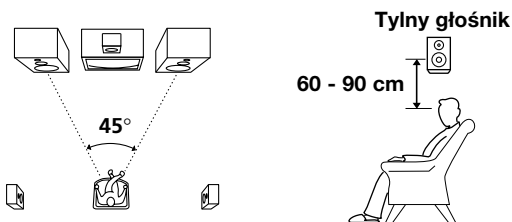

Jakie przewody będą mi potrzebne?

Przewód głośnikowy (nie dostarczony) (1 dla każdego głośnika)

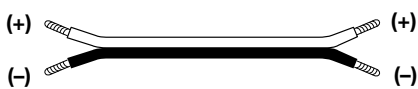

Proszę skrócić końcówki przewodów, z których uprzednio usunięto izolację na długości około 15 mm (2/3 cala). Proszę się upewnić, że dopasowano przewody głośników do odpowiednich gniazdek na poszczególnych elementach zestawu: + do + oraz - do -. Odwrotne połączenie spowoduje zniekształcenia dźwięku oraz brak basów.

Montaż

Przednie głośniki

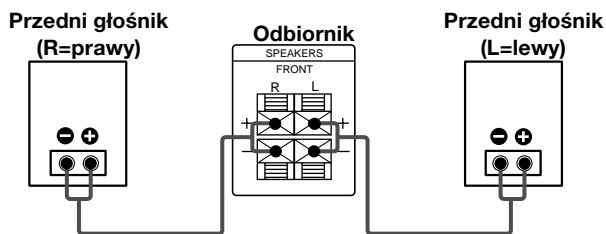

Tylne i środkowe głośniki

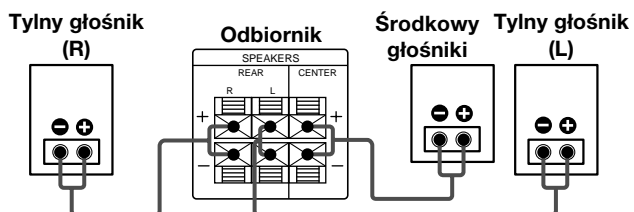

Aby uniknąć zwarcia w głośnikach

Wystąpienie zwarcia w głośnikach może spowodować uszkodzenie odbiornika. Aby temu zapobiec, należy przy podłączaniu głośników przestrzegać następujących środków ostrożności. Upewnić się, że odizolowane końcówki przewodów głośnikowych nie dotykają pozostałych gniazdek głośnikowych lub odizolowanych końcówek pozostałych przewodów głośnikowych.

Przykłady nieprawidłowego stanu przewodu głośnikowego:

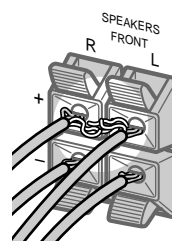

Odizolowana końcówka przewodu głośnikowego dotyka gniazdka innego głośnika.

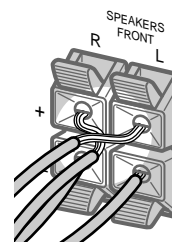

Kontakt odizolowanych końcówek przewodów, spowodowany usunięciem zbyt dużego odcinka izolacji.

Po podłączeniu wszystkich komponentów, głośników oraz przewodu prądu zmiennego AC, przeprowadzić próbę dźwięku celem sprawdzenia prawidłowości podłączeń głośników. Szczegóły dotyczące przeprowadzenia próby dźwiękowej, sprawdzić w rozdziale "Regulacja głośności głośników" na stronie 21.

Jeżeli podłączono tylne głośniki, pamiętać o naciśnięciu przycisku 5.1 CH/DVD i wyłączeniu pola akustycznego na odbiorniku przed przeprowadzeniem próby dźwiękowej, celem indywidualnego sprawdzenia tonu wyjściowego z lewego i prawego głośnika tylnego.

Brak dźwięku z głośnika podczas próby lub w przypadku, gdy dźwięk próbny jest przekazywany poprzez głośnik inny od sygnalizowanego na odbiorniku, może oznaczać wystąpienie zwarcia w głośniku. W takim przypadku, ponownie sprawdzić podłączenia głośnika.

Aktywne głośniki niskotonowe

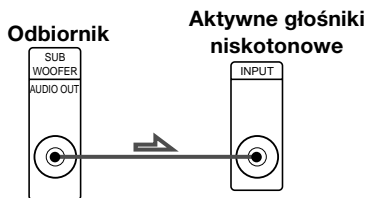

Uwaga

Nie należy podłączać żadnego innego komponentu.

Odbiór dźwięku poprzez głośniki

Pamiętać o nastawieniu przycisku SPEAKERS na pozycję ON (włączone).

Jeżeli odbiornik TV korzysta z osobnych głośników

można podłączyć jeden z nich do gniazd głośników SPEAKERS CENTER, aby używać ich podczas korzystania z funkcji dźwięku Dolby Pro Logic Surround (patrz str. 20).

Co dalej?

Aby skompletować zestaw, przejść do akapitu "Montaż Obiegu Zasilania" na tej stronie.

Montaż Obiegu Zasilania

Podłączenie głównego kabla zasilania

Podłącz główny kabel zasilania tego odbiornika i pozostałych komponentów dźwiękowych/wizualnych do gniazda ściennego.

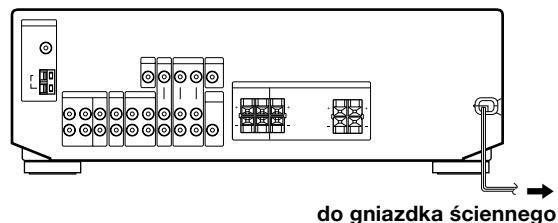

Co dalej?

Przed rozpoczęciem użytkowania odbiornika, proszę przejść do następnego rozdziału i upewnić się, że wszystkie kontrolki znajdują się we właściwej pozycji.

Przed Rozpoczęciem Użytkowania Odbiornika

Przed włączeniem odbiornika, upewnić się, że:

- Przycisk SPEAKERS jest nastawiony na pozycję ON.

Przed pierwszym uruchomieniem odbiornika lub w celu wymazania pamięci odbiornika, należy wykonać następujące operacje:

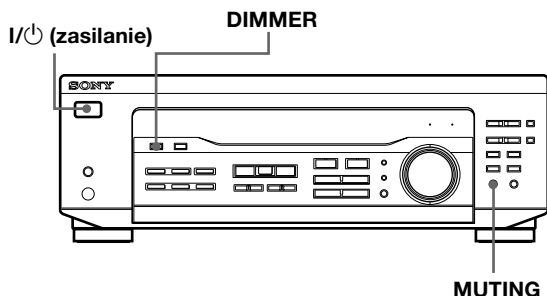

- 1 Wyłączyć zasilanie odbiornika.
- 2 Naciskać I/⏻ (zasilanie) przed ponad 4 sekundy. Włącza się wskaźnik "INITIAL" i wszystkie pozycje, łącznie z następującymi są anulowane:
 - Wszystkie wstępnie zakodowane stacje nadawcze zostają wyzerowane na nastawy fabryczne.
 - Wszystkie parametry pola akustycznego zostają przestawione na wstępne nastawy fabryczne.
 - Wszystkie nazwy indeksowe (wstępnie zakodowanych stacji nadawczych oraz źródeł programów) zostają anulowane.
 - Wszystkie regulacje przeprowadzone przyciskiem SET UP zostają przestawione na wstępne nastawy fabryczne.
 - Pole akustyczne zarejestrowane w pamięci dla poszczególnych źródeł programowych i dla wstępnie zakodowanych stacji nadawczych, jest anulowane.

Proszę włączyć odbiornik i skontrolować następujący wskaźnik.

- Proszę nacisnąć przycisk MUTING, jeżeli zaświeci się wskaźnik MUTING.
- Naciskać DIMMER aby nastawić jeden z czterech poziomów luminacji wyświetlacza.

Automatyczne i alfabetyczne zapisywanie radiowych stacji nadawczych w pamięci sprzętu (funkcja "Auto-betical")

Funkcja "Auto-betical select" umożliwi automatyczne, alfabetyczne, zapisanie w pamięci sprzętu maksymalnie 30 radiowych stacji nadawczych pasma FM oraz FM RDS, bez rozwlekłości. Dodatkowo, funkcja "Auto-betical select" koduje wyłącznie stacje nadawcze o najwyraźniejszym sygnale. Celem indywidualnego, kolejnego zakodowania stacji nadawczych pasma FM lub AM (MW), proszę sprawdzić szczegóły w rozdziale "Kodowanie radiowych stacji nadawczych pod przyciskami numerycznymi" na stronie 14.

Jako pierwsze, kodowane są stacje FM RDS w porządku alfabetycznym, według Nazw Stacji Radiowych, następnie pozostałe stacje pasma FM według emitowanych częstotliwości. (Dalsze szczegóły na temat serwisu RDS, podano na stronie 15).

- 1 Proszę nacisnąć przycisk I/⏻ (zasilanie) celem wyłączenia odbiornika.
- 2 Naciskając przycisk MEMORY (pamięć), proszę równocześnie nacisnąć przycisk I/⏻ (zasilanie) celem włączenia odbiornika. Zostaje wyświetlony wskaźnik "AUTOBETICAL SELECT" informujący, że odbiornik rozpoczął przeszukiwanie i zapisywanie wszystkich stacji pasma FM oraz FM RDS danego zakresu emisyjnego. Wskaźnik "FINISH" zostaje wyświetlony po zakończeniu zapisywania stacji FM oraz FM RDS.

Realokacja wstępnie zarejestrowanego kodu dla innej stacji nadawczej

Patrz "Kodowanie radiowych stacji nadawczych pod przyciskami numerycznymi" na stronie 14.

Wyłączenie funkcji Auto-betical przed zakończeniem zapisywania stacji

Proszę nacisnąć przycisk I/⏻ (zasilanie) celem wyłączenia odbiornika.

-  Aktualnie zapisywane w pamięci stacje nadawcze zostają przesunięte na tyły pamięci (w kierunku C0) i mogą zostać wymazane z pamięci, w zależności od ilości stacji odbieranych przez funkcję "Auto-betical select".

Uwagi

- W przypadku przeprowadzki, proszę powtórzyć zapis stacji dla nowego rejonu.
- Szczegóły strojenia wstępnie zakodowanych stacji nadawczych podano na stronie 14.
- Ukazanie się wskaźnika "FINISH", sygnalizuje wymazanie z pamięci sprzętu wszystkich, poprzednio zakodowanych, stacji nadawczych. Jeżeli konieczne, powtórnie zakodować stacje pasma AM.

Wybór Odpowiedniego Komponentu

Aby umożliwić odbiór dźwięku z podłączonego do odbiornika komponentu, proszę wybrać odpowiednią funkcję bezpośrednio na odbiorniku lub przy pomocy pilota.

Przed rozpoczęciem, proszę się upewnić, że:

- Wszystkie komponenty zostały właściwie i dokładnie podłączone, zgodnie z opisem na stronach od 5 do 9.

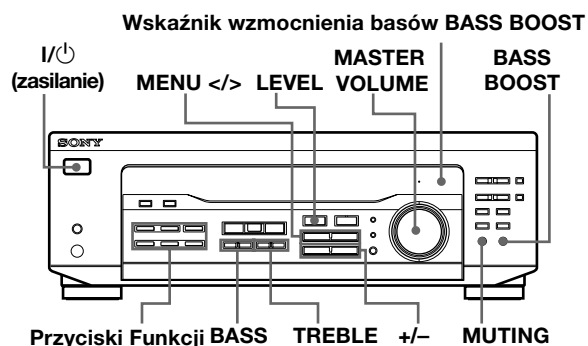

- 1 Proszę nacisnąć przycisk I/⏻ (zasilanie) celem włączenia odbiornika.
- 2 Proszę nacisnąć przycisk odpowiedniej funkcji, celem wybrania właściwego komponentu:

Aby słuchać lub oglądać	Proszę nacisnąć
Audycji radiowych	TUNER
Dysków kompaktowych CD	CD
Mini Dysków (MD) lub Taśm dźwiękowych	MD/TAPE
Programów TV lub SAT (Odbiornik satelitalny)	TV/SAT
Kaset video	VIDEO
Odtwarzacz DVD/ Dekoder AC-3	5.1 CH/DVD

- 3 Proszę włączyć zasilanie wybranego komponentu, np. odtwarzacz dysków CD i rozpocząć odtwarzanie.
Celem dostrojenia radiowej stacji nadawczej na odbiorniku, proszę sprawdzić szczegóły w rozdziale "Odbiór Audycji Radiowych" na stronie 13.
- 4 Przekręć MASTER VOLUME, aby wyregulować głośność. Każdorazowe przekręcenie kontrolki poziomu głośności MASTER VOLUME, w następujący sposób zmienia wskaźniki na wyświetlaczu:

VOL MIN ↔ VOL 1 ↔ ... ↔ VOL 30 ↔ VOL MAX

🔦 Aby wyregulować poziom głośności telewizyjnego głośnika

Posłużyć się kontrolką głośności odbiornika TV.

🔦 Aby zapobiec uszkodzeniu głośników

Pamiętać o zredukowaniu poziomu głośności przed wyłączeniem odbiornika. Przy ponownym włączeniu odbiornika, poziom głośności jest taki na jaki został nastawiony tuż przed wyłączeniem.

Aby	Należy
Wyciszyć dźwięk	Proszę nacisnąć przycisk MUTING. Proszę ponownie nacisnąć ten przycisk w celu wznowienia odtwarzania dźwięku.
Wzmocnić basy	Nacisnąć BASS BOOST aby włączyć wskaźnik BASS BOOST.
Wyregulować równowagę dźwięku	1 Kilkakrotnie naciskać LEVEL lub CURSOR MODE na pilocie do podświetlenia wskaźnika LEVEL. 2 Kilkakrotnie nacisnąć MENU < lub > do wyświetlenia wskaźnika "BALANCE". 3 Nacisnąć + lub - aby wyregulować równowagę prawego lub lewego.
Wyregulować jakość dźwięku	Nacisnąć BASS +/- lub TREBLE +/- aby wyregulować poziom barwy dźwięku. Użytkownik może wybrać poziom barwy dźwięku pomiędzy -6 dB do +6 dB w odstępach 2-dB.

🔦 Słuchanie przy pomocy słuchawek

Proszę podłączyć słuchawki do gniazdka PHONES a gałki SPEAKERS przestawić na pozycję OFF (wyłączenie).

Oglądanie/Słuchanie programów wizyjnych

W celu oglądania/słuchania programów telewizyjnych lub taśm wideo, zalecamy wyłączenie głośnika telewizyjnego i odtworzenie ścieżki dźwiękowej przez głośniki tego odbiornika. Takie połączenie umożliwia wykorzystanie oferowanych przez ten odbiornik efektów dźwięku dookolnego, na przykład Dolby Pro Logic Surround, oraz wygodę sterowania ścieżką dźwiękową przy pomocy pilota dostarczonego z odbiornikiem. Do tego celu należy wyłączyć głośniki telewizora.

(ciąg dalszy na następnej stronie)

Aby oglądać / słuchać audycji TV, włącz telewizor, wzmacniacz telewizora oraz odbiornik, i naciśnij przycisk TV/SAT na odbiorniku.

Aby oglądać taśmy magnetowidowe, wykonaj następujące czynności:

- 1 Naciśnięcie VIDEO aby wybrać nastawienie komponentu VCR (magnetowid).
- 2 Włącz telewizor i ustaw sygnał na wejściu wizji, tak by odpowiadał Twojemu komponentowi wizyjnemu.
- 3 Włączyć magnetowid i rozpocząć odtwarzanie.

Korzystanie z pilota zdalnego sterowania (tylko dla STR-DE245)

Przy pomocy pilota zdalnego sterowania możesz obsługiwać odbiornik i podłączone do niego komponenty marki Sony.

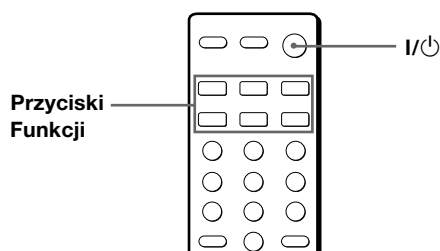

- 1 Naciśnij jeden z przycisków Funkcji w celu wybrania komponentu, z którego chcesz korzystać. Przyciski Funkcji na pilocie zdalnego sterowania, posiadają następujące ustawienie fabryczne:

Aby słuchać lub oglądać Proszę nacisnąć

Audycji radiowych	TUNER
Płyt kompaktowych (CD)	CD
Minidysków (MD) lub Taśm magnetofonowych	MD/TAPE (INITIAL-MD MODE)
TV lub Odbiornik satelitarny	TV/SAT (INITIAL-TV MODE)
Taśm magnetowidowych (Tryb VTR-3)	VIDEO
Odtwarzacz DVD/ Dekoder AC-3	DVD/LD (INITIAL-DVD MODE)

Szczegóły dotyczące przeprogramowania fabrycznego ustawienia przycisków podano w następnym rozdziale.

Odbiornik i wybrany komponent włączają się.

Jeżeli komponent się nie włączy

Naciśnij przycisk zasilania na komponentcie.

- 2 Rozpocznij odtwarzanie
Szczegółowe informacje są podane na stronie 28 w rozdziale "Opis przycisków pilota zdalnego".

Przeprogramowanie ustawień fabrycznych przycisku funkcyjnego (tylko dla STR-DE245)

Fabrycznie zaprogramowane ustawienia przycisków funkcyjnych można przeprogramować, dostosowując je do wymogów użytkownika. Na przykład, jeżeli posiadasz dwa odtwarzacze CD lecz nie posiadasz magnetofonu lub odtwarzacza MD, możesz przycisk MD/TAPE przyporządkować drugiemu odtwarzaczowi płyt CD.

Nie można przeprogramować ustawień przycisków TUNER.

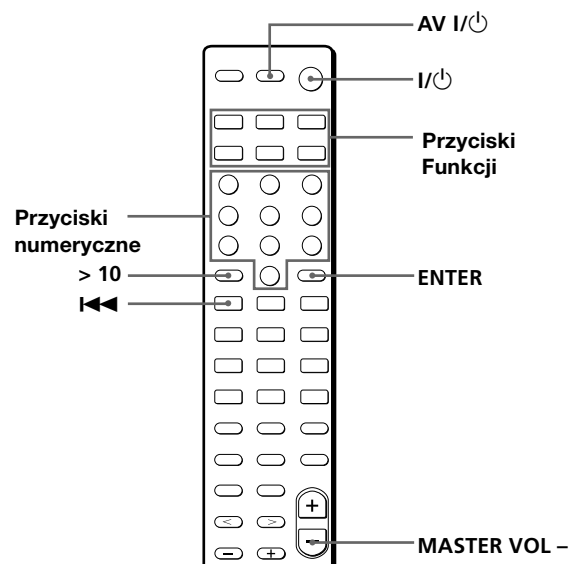

- 1 Przytrzymaj naciśniętym ten przycisk Funkcji, który chcesz przeprogramować (przykładowo: przycisk MD/TAPE).
- 2 Naciśnięcie przycisk odpowiadający nazwie komponentu, któremu zostanie przypisany przycisk Funkcji (np.: 1 - Odtwarzacz CD).

Następującym przyciskom numerycznym przypisano wybór funkcji:

Aby operować	Proszę nacisnąć
Odtwarzacz CD	1
Odtwarzacz dysków DAT	2
Odtwarzacz dysków MD	3
Magnetofon A	4
Magnetofon B	5
Odtwarzacz LD	6
Magnetowid (tryb pilota zdalnego sterowania: VTR 1*)	7

Aby operować	Proszę nacisnąć
Magnetowid (tryb pilota zdalnego sterowania: VTR 2*)	8
Magnetowid (tryb pilota zdalnego sterowania: VTR 3*)	9
Telewizor	0
DSS (Digital Satellite System = Cyfrowy System Satelitarny)	>10
DVD	ENTER
Odtwarzacz VCD	◀◀

* Magnetowidy firmy Sony są obsługiwane przy pomocy ustawienia VTR 1, 2 lub 3. Odpowiadają one w kolejności systemom Beta, 8mm i VHS.
Teraz możesz korzystać z przycisku MD/TAPE do obsługi drugiego odtwarzacza CD.

Aby funkcję AUX zmienić na inną funkcję

Przytrzymując przycisk SLEEP jednocześnie nacisnąć odpowiadający mu przycisk na komponencie, któremu zostanie ona przypisana.

Aby funkcję 5.1 CH zmienić na inną funkcję

Przytrzymując przycisk AV I/⏻ jednocześnie nacisnąć odpowiadający mu przycisk na komponencie, któremu zostanie ona przypisana.

Aby przywrócić fabryczne nastawienie funkcji przycisku

Powtórz sposób postępowania opisany powyżej.

Aby przywrócić fabryczne nastawienia wszystkich przycisków funkcji

Jednocześnie nacisnąć przyciski I/⏻, AV I/⏻ oraz MASTER VOL -.

Odbiór Audycji Radiowych

Ten odbiornik posiada funkcję pozwalającą na bezpośrednie wprowadzenie częstotliwości stacji radiowych przy pomocy przycisków numerycznych na pilocie zdalnego sterowania (bezpośrednie strojenie). Jeżeli nie znasz częstotliwości wybranej stacji radiowej, znajdziesz dodatkowe informacje w rozdziale "Odbiór audycji radiowych przy wykorzystaniu funkcji przeszukiwania stacji nadawczych (automatyczne strojenie)".

Przed rozpoczęciem, proszę upewnić się, że:

- do odbiornika podłączono antenę FM/AM zgodnie z instrukcjami na stronie 5.
- Przycisk SPEAKERS nastawić na pozycję ON.

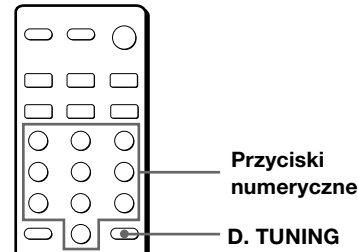
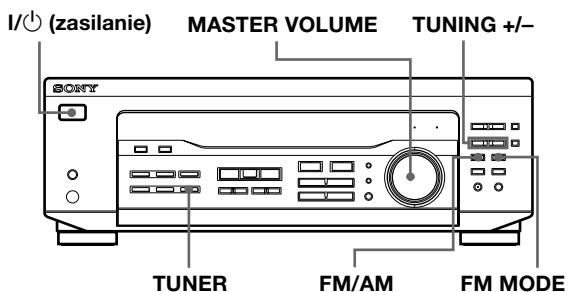

- 1 Proszę nacisnąć przycisk I/⏻ (zasilanie) by włączyć odbiornik.
- 2 Proszę nacisnąć przycisk TUNER. Dostrojenie ostatnio odbieranej stacji nadawczej.
- 3 Proszę nacisnąć przycisk FM/AM celem wybrania stacji nadawczej pasma FM lub AM.
- 4 Proszę nacisnąć przycisk D. TUNING (bezpośrednio) na pilocie zdalnego sterowania.
- 5 Proszę nacisnąć odpowiedni przycisk numeryczny na pilocie zdalnego sterowania celem zakodowania częstotliwości.

Przykład 1: FM 102.50MHz Przykład 2: AM 1350kHz

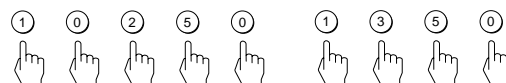

- 6 Strojąc stacje nadawcze pasma AM, proszę odpowiednio zmienić pozycję anteny ramowej AM celem uzyskania optymalnej jakości odbioru.

Odbiór dalszych stacji nadawczych

Proszę powtórzyć etapy od 3 do 5 włącznie.

Jeżeli wskaźnik STEREO nie zostaje wyświetlony

Proszę nacisnąć przycisk FM MODE przy odbiorze audycji stereofonicznej na paśmie FM.

Jeżeli podczas odbioru programu stereo na paśmie FM występują zniekształcenia dźwięku

Wskaźnik STEREO miga. Proszę nacisnąć przycisk FM MODE zmieniający odbiór na tryb monofoniczny. Odbiór będzie pozbawiony efektu stereo lecz jakość ulegnie poprawie. Aby przywrócić efekt stereo, proszę ponownie nacisnąć ten sam przycisk.

(ciąg dalszy na następnej stronie)

Jeżeli dostrojenie stacji nadawczej nie udaje się a zapisane cyfry migają

Proszę sprawdzić, że zakodowano właściwą częstotliwość. Jeżeli popełniono pomyłkę, proszę nacisnąć przycisk D. TUNING i zakodować prawidłową częstotliwość na pilocie zdalnego sterowania. Jeżeli zakodowane cyfry nadal migają, oznacza to, że w danym rejonie nie ma transmisji audycji radiowych w tym zakresie częstotliwości.

Oglądanie programów TV przy jednoczesnym odbiorze audycji pasma FM (simulcast)

Proszę się upewnić, że nastrojono współbieżny program na radiod odbiorniku oraz na odbiorniku TV (lub magnetowidzie).

Jeżeli zakodowano częstotliwość nie obejmowaną przez odstęp strojenia

Zakodowana wartość zostaje automatycznie zaokrąglona w górę lub w dół do najbliższej, odbieranej częstotliwości.

Odstępy strojenia dla funkcji bezpośredniego dostrajania:

FM: odstęp 50 kHz

AM: odstęp 9 kHz

Odbiór audycji radiowych przy wykorzystaniu funkcji przeszukiwania stacji nadawczych (automatyczne strojenie)

Aby zlokalizować stację o niewiadomym zakresie częstotliwości, należy nastawić odbiornik na tryb przeszukiwania odbieralnych stacji nadawczych.

- 1 Proszę nacisnąć przycisk TUNER. Ostatnio odbierana stacja nadawcza zostaje nastrojona.
- 2 Proszę nacisnąć FM lub AM by wybrać odpowiednie pasmo.
- 3 Proszę nacisnąć przycisk TUNING + lub -. Proszę nacisnąć przycisk + dla stacji o wyższym zakresie częstotliwości; proszę nacisnąć - dla stacji o niższym wyższym zakresie częstotliwości. Jeżeli zostanie dostrojona stacja transmitująca poza jednym lub drugim skrajnym końcem pasma, odbiornik automatycznie przełączy na przeciwny koniec pasma. Przeszukiwanie zostaje każdorazowo przerwane w momencie odbioru stacji nadawczej. Celem kontynuowania przeszukiwania, proszę ponownie nacisnąć ten sam przycisk.

Kodowanie Radiowych Stacji Nadawczych pod Przyciskami Numerycznymi

Sprzęt oferuje możliwość kodowania najczęściej słuchanych stacji nadawczych zamiast ich każdorazowego dostrajania. Zakodować można maksymalnie 30 stacji nadawczych pasm FM i AM. Stacje zapisuje się pod przyciskami numerycznymi kombinując 3 litery (A,B,C) oraz cyfry (0-9). Na przykład, stację można zakodować pod symbolem A1, B6 lub C9, itd.

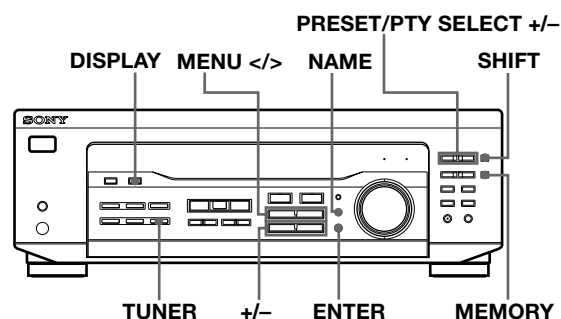

- 1 Proszę nacisnąć przycisk TUNER. Ostatnio odbierana stacja zostaje dostrojona.
- 2 Proszę dostroić wybraną stację. Dokładne informacje dotyczące strojenia stacji nadawczych podano w rozdziale "Odbiór Audycji Radiowych" na poprzedniej stronie.
- 3 Proszę nacisnąć przycisk MEMORY. Wskaźnik "MEMORY" zostaje wyświetlony przez parę sekund. Proszę wykonać czynności opisane pod etapami 4 do 6 przed wygaśnięciem wskaźnika "MEMORY".
- 4 Proszę nacisnąć przycisk SHIFT i wybrać odpowiednią literę alfabetu (A,B, lub C). Każdorazowe naciśnięcie przycisku SHIFT kolejno zmienia wyświetlane litery "A", "B" lub "C".
Jeżeli wskaźnik "MEMORY" zgaśnie, proszę powtórzyć czynności od etapu 3 począwszy.
- 5 Wskazać numer wywoławczy przez naciskanie PRESET/PTY SELECT + lub PRESET/PTY SELECT -.
- 6 Ponownie nacisnąć przycisk MEMORY aby zakodować stację nadawczą w pamięci sprzętu.
- 7 Proszę powtórzyć czynności od etapu 2 do 6 włącznie, celem zakodowania dalszych stacji nadawczych.

Zmianianie zakodowanej w pamięci stacji nadawczej

Proszę zakodować nową stację nadawczą pod numerem, który ma ulec zmianie.

Uwaga

Jeżeli kabel zasilania prądem był odłączony od gniazdka ściennego przez mniej więcej tydzień, zakodowane radiowe stacje nadawcze zostaną wymazane z pamięci odbiornika i będziesz je musiał ponownie zakodować.

Wywoływanie zakodowanych w pamięci stacji nadawczych (strojenie w trybie "preset")

Zakodowaną w pamięci sprzętu stację nadawczą można bezpośrednio dostroić przez naciśnięcie przycisku numerycznego, pod którym została ona uprzednio zakodowana. Jeżeli numer kodu jest niewiadomy, strojenie można przeprowadzić metodą przeszukiwania wszystkich, zakodowanych w pamięci, stacji nadawczych.

- 1 Proszę nacisnąć przycisk TUNER. Ostatnio odbierana stacja zostaje nastrojona.
- 2 Celem wybrania litery alfabetu (A,B, lub C) proszę nacisnąć przycisk SHIFT a następnie jeden z przycisków numerycznych na pilocie zdalnego sterowania.
Na przykład, aby dostroić stację zakodowaną jako A7, wybrać A i następnie nacisnąć 7.

Dostrajanie trybem przeszukiwania stacji nadawczych, zakodowanych w pamięci sprzętu

Proszę nacisnąć przycisk TUNER a następnie przycisk PRESET/PTY SELECT + lub - celem wybrania właściwej stacji nadawczej. Każdorazowe naciśnięcie w/w przycisków powoduje następujące zmiany w kolejności wyświetlania zakodowanych numerów:

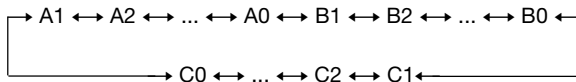

Nadawanie nazw stacjom, zakodowanym w pamięci sprzętu

Dla wprowadzonych do pamięci stacji nadawczych, można zakodować własne nazwy (nazwy indeksacyjne), które mogą składać się z maksymalnie 8 znaków. Po nastawieniu stacji zakodowanych tym sposobem, na wyświetlaczu ukazuje się jej nazwa indeksacyjna zamiast wskaźnika częstotliwości. Nazwa stacji może składać się z kombinacji liter, cyfr lub symboli.

- 1 Celem nadania nazwy, proszę dostroić zakodowaną w pamięci stację nadawczą.
- 2 Proszę nacisnąć przycisk NAME. Kursor miga.
- 3 Celem wybrania odpowiednich znaków, proszę naciskać przycisk + lub -.
- 4 Proszę nacisnąć przycisk MENU </> aby przesunąć kursor na następny w kolejności znak.
- 5 Proszę powtórzyć etapy 3 oraz 4 celem zakodowania pełnej nazwy stacji składającej się z maksymalnie 8 znaków.
- 6 Nacisnąć ENTER aby zarejestrować nazwy w pamięci sprzętu.

Jeżeli popełniono pomyłkę

Proszę kilkakrotnie nacisnąć przycisk MENU </> do rozpoczęcia migania znaku, który zostanie zmieniony, następnie, korzystając z przycisku + lub - wybrać nowy znak.

Uwagi

- W pamięci sprzętu można również zakodować nazwy źródeł programu składające się z maksymalnie 8 znaków. Wybrać preferowane źródło programu i powtórzyć operacje 2 do 6 (z wyjątkiem 5.1 CH/DVD).
- Aby anulować nazwę źródła programu, nacisnąć NAME a następnie przycisk danego źródła programu. Nacisnąć ENTER aby wymazać nazwę (z wyjątkiem TUNER).

Korzystanie z Serwisu Radiowego Systemu Danych (RDS)

Jakie korzyści dla użytkownika oferuje Radiowy System danych

Radio Data System (RDS) jest serwisem usługowym rozgłośni radiowych, umożliwiający stacjom nadawczym emitowanie dodatkowych informacji, równoległe z normalnym sygnałem ich programów. Nasz tuner oferuje trzy wygodne cechy RDS: Wyświetlanie informacji serwisu RDS, Migawki o ruchu drogowym, wiadomości lub audycje informacyjne lub też lokalizowanie stacji nadawczych według rodzaju nadawanych przez nie programów. Serwis RDS jest dostępny wyłącznie na stacjach nadawczych pasma FM.*

Uwaga

Funkcja RDS może nie działać prawidłowo, jeżeli nastrojona stacja emituje sygnał RDS nieprawidłowo, lub jeżeli emitowany sygnał jest zbyt słaby.

- * Nie wszystkie stacje nadawcze pasma FM oferują serwis RDS i nie wszystkie oferują te sam rodzaj serwisu. Jeżeli system RDS nie jest Państwu znany, radzimy skontaktować się z lokalną stacją nadawczą, celem zaznajomienia się ze szczegółami oferowanych przez nią usług RDS, w danym rejonie kraju.

Odbiór audycji RDS

Proszę wybrać dowolną stację nadawczą na paśmie FM. Dostrojenie stacji oferującej serwis RDS, wywołuje wskaźnik świetlny RDS oraz nazwę stacji na wyświetlacz.

Wyświetlanie Informacji Serwisu RDS

Proszę nacisnąć przycisk DISPLAY (wyświetlenie wskaźnika). Każdorazowe naciśnięcie przycisku DISPLAY, powoduje następujące, kolejne zmiany wyświetlanych wskaźników:

Wyświetlone informacje Oferują możliwość

Nazwa stacji nadawczej**	Lokalizacji kolejnej stacji według jej nazwy (np. WDR) zamiast częstotliwości emisji.
Częstotliwość**	Lokalizacja stacji według częstotliwości.
Rodzaj programu	Lokalizacja stacji nadawczych według rodzaju nadawanego przez nie programu (Patrz strona 17 aby sprawdzić typy programów do wyboru).
Radio Text	Wyświetlenia tekstu informacji przekazywanych przez stacje serwisu RDS.
Zegar (system 24-godzinny)	Wyświetlanie aktualnej godziny.

** Te informacje zostają również wyświetlane w przypadku innych niż RDS-FM, stacji nadawczych.

Uwagi

- Wskaźnik "ALARM" miga jeżeli jest właśnie nadawane ważne oznajmienie władz państwowych.
- Jeżeli treść transmitowanej informacji składa się z minimum 9 znaków, zostają one kolejno wyświetlone.
- Wyświetlenie poniższych wskaźników oznacza, że dana stacja nie oferuje określonych usług:
"NO PTY" (wybrany typ programu nie jest emitowany)
"NO TEXT" (informacje radiotekstu nie są emitowane)
"NO TIME" (nie ma serwisu zegarynki)
- Niektóre wiadomości tekstowe mogą okazać się niekompletne, co zależy od metody służącej przekazywaniu tekstu, stosowanej przez stację nadawczą.

Monitorowanie migawek ruchu drogowym, wiadomości lub programów informacyjnych (EON)

Serwis Enhanced Other Networks (EON=Wzmocnienie Innych Sieci) umożliwia automatyczne przełączenie odbiornika na stację nadawczą transmitującą migawki o ruchu, wiadomości lub programy informacyjne. W momencie rozpoczęcia transmisji jednego z tych programów przez stację współpracującą ze wstępnie zakodowaną stacją nadawczą RDS, pasma FM, stacja ta zostanie automatycznie dostrojona. Po zakończeniu programu, poprzednio odbierana stacja nadawcza zostanie ponownie automatycznie dostrojona lub włączy się poprzednio nastawione źródło programu.

- 1 Proszę dostroić stację pasma FM.
- 2 Proszę nacisnąć przycisk RDS EON celem wybrania odpowiedniego typu serwisu programowego. Każdorazowe naciśnięcie przycisku RDS EON, powoduje kolejne wyświetlenie następujących wskaźników:

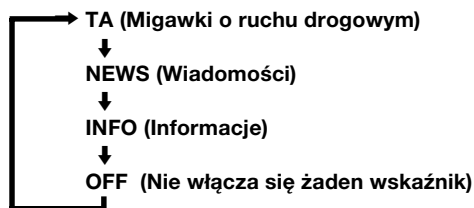

Odbiornik przełącza się na stan gotowości dla funkcji EON.

Następujące wskaźniki zostaną wyświetlone, jeżeli nie naciśnięto przycisku RDS EON przed nastrojeniem stacji o serwisie RDS: "NO TA", "NO NEWS" lub "NO INFO".

W momencie rozpoczęcia transmisji wybranego typu serwisu, odbiornik przełącza na odpowiednią stację nadawczą, zostaje wyświetlona właściwa informacja (np. "NOW TA") a dany wskaźnik (np. "TA") pulsuje. Po zakończeniu programu, odbiornik powraca do poprzednio odbieranej stacji nadawczej (lub poprzedniej funkcji).

Aby wyłączyć monitorowanie programów

Proszę ponownie nacisnąć przycisk RDS EON.

Jeżeli użytkownik nagrywa audycję radiową, a szczególnie z wykorzystaniem funkcji timer, należy pamiętać o uprzednim wyłączeniu funkcji EON, gdyż w przeciwnym przypadku nagranie zostanie przerwane.

Uwagi

- Aby umożliwić korzystanie z wyżej opisanej funkcji, proszę upewnić się, że odpowiednia stacja RDS została uprzednio zakodowana w pamięci sprzętu.
- Wskaźnik “WEAK SIG” (słaby sygnał) zostaje wyświetlony, jeżeli sygnał wybranej stacji jest za słaby. Odbiornik powraca do poprzednio odbieranej stacji nadawczej (lub funkcji).

Lokalizacja stacji nadawczej według typu transmitowanego programu (funkcja PTY)

Poszukiwaną stację nadawczą można zlokalizować przez wybranie typu programu. Sprzęt dostraja aktualnie nadawane typy programów tych stacji nadawczych RDS, które zakodowano w pamięci sprzętu.

- 1 Proszę nacisnąć przycisk RDS PTY w celu wyświetlenia aktualnego typu PTY. Proszę naciskać przycisk PRESET/PTY SELECT + lub – do momentu wyświetlenia wskaźnika typu programu.
Patrz poniższa tabela typów programu.
- 2 Podczas wyświetlania wskaźnika typu programu, proszę nacisnąć przycisk RDS PTY. Odtwarzacz rozpoczyna szukanie zaprogramowanych wstępnie stacji z sygnałem RDS dla danego programu (Wyświetlane są na zmianę symbol “SEARCH” i typ programu).
W momencie odebrania odpowiedniego programu, numer zakodowanej w pamięci stacji nadawczej aktualnie transmitującej wybrany typ programu zostaje wyświetlony i odbiór rozpoczyna się.

Uwaga

Jeżeli wybrany program nie jest aktualnie nadawany, zostaje wyświetlony wskaźnik “NO PTY” i odbiornik powraca do poprzednio odbieranej stacji nadawczej.

Wybrać można następujące typy programów:

Typ Programu	Transmitujący
NONE	Programy, które nie zostały zdefiniowane poniżej.
NEWS	Aktualne wiadomości.
AFFAIRS	Programy publicystyczne na tematy bieżące.
INFO	Programy dotyczące wiadomości dla konsumentów, porady lekarskie, prognozy pogody.
SPORT	Programy sportowe.

Typ Programu	Transmitujący
EDUCATE	Programy edukacyjne, np. o haśle “jak należy” oraz porady.
DRAMA	Słuchowiska i seriale radiowe.
CULTURE	Audycje na tematy dotyczące spraw narodowej lub regionalnej kultury, takich jak języki regionalne, sprawy o charakterze społecznym.
SCIENCE	Programy przyrodniczo-naukowe.
VARIED	Programy nadające wywiady z ważnymi lub sławnymi osobistościami, gry zespołowe (np. zgaduj-zgadule), komedie.
POP M	Programy muzyki typu “pop”.
ROCK M	Programy muzyki “Rock”.
EASY M	Muzyka łatwa (middle of the road music = popularna muzyka).
LIGHT M	Muzyka klasyczna, utwory instrumentalne, wokalne lub chóralne.
CLASSICS	Występy sławnych orkiestr, muzyka kameralna, opera, itp.
OTHER M	Muzyka nie pasująca do żadnej z opisanych powyżej kategorii, na przykład rytm & blues i reggae.
WEATHER	Programy z prognozami pogody.
FINANCE	Raporty giełdowe, handel, obroty towarami itp.
CHILDREN	Programy z audycjami przeznaczonymi dla młodzieży o charakterze rozrywkowym i obejmującym różne zainteresowania.
SOCIAL	Programy z audycjami socjologicznymi, historycznymi, geograficznymi, psychologicznymi i społecznymi.
RELIGION	Aspekty wiary i przekonań.
PHONE IN	Opinie wyrażane poprzez telefon lub przed publicznością.
TRAVEL	Programy o zorganizowanych podróżach, krajach docelowych, ideach wyjazdów i okazjnych ofertach.
LEISURE	Programy oferujące czynności rekreacyjne, w których słuchacze mogą brać udział.
JAZZ	Polifoniczna, synkopatyczna muzyka.
COUNTRY	Piosenki pochodzące z południowych stanów Ameryki.
NATION M	Aktualnie popularna muzyka w danym kraju lub regionie.
OLDIES	Muzyka “golden age”.
FOLK M	Muzyka, która jest zakorzeniona w kulturze muzycznej określonego narodu.
DOCUMENT	Program zajmujący się faktycznymi kwestiami.

Wykonywanie nagrań

Nabyty odbiornik oferuje duże ułatwienie nagrywania na oraz z podłączonych do niego komponentów dodatkowego sprzętu. Nie ma potrzeby bezpośredniego łączenia sprzętu odtwarzającego z nagrywającym: po wybraniu źródła programu na odbiorniku, można wykonać nagrywanie oraz redagowanie tak jak przy normalnym korzystaniu z odpowiednich kontrolki, każdego z komponentów.

Przed rozpoczęciem nagrywania, proszę upewnić się, że odpowiednie komponenty zostały prawidłowo podłączone.

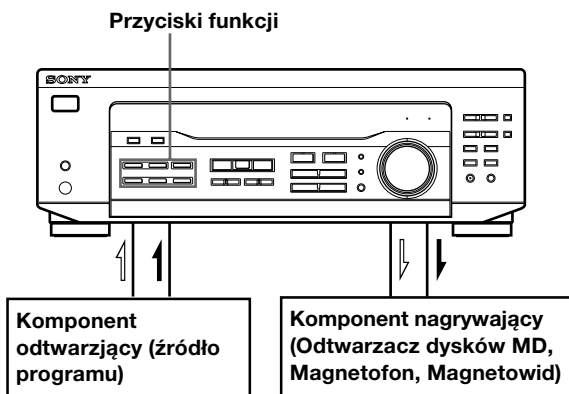

↔: Przepływ sygnałów dźwiękowych (Audio)

➔: Przepływ sygnałów wizji (tylko dla STR-DE345)

Nagrywanie na MiniDisc lub na taśmę dźwiękową

Korzystając z odbiornika można również wykonywać nagrania na MiniDiscach lub taśmach kasetowych. Ewentualnych wskazówek należy szukać w instrukcjach obsługi odtwarzacza MD lub magnetofonu.

- 1 Proszę nacisnąć jeden z przycisków funkcji, celem wybrania odpowiedniego źródła programu.
- 2 Proszę przygotować komponent odtwarzający. Na przykład dysk CD włożyć do odtwarzacza CD.
- 3 Wsunąć nienagrany dysk lub taśmę do sprzętu nagrywającego i rozpocząć odtwarzanie na odpowiednim komponentie zestawu.
- 4 Proszę rozpocząć nagrywanie na komponentie nagrywającym a następnie odtwarzanie na odpowiednim komponentie odtwarzającym.

Nagrywanie na kasetę wideo

Odbiornik umożliwia wykonanie nagrania programu telewizyjnego lub Odbiornika satelitarnego. Można także dodać ścieżkę dźwiękową, korzystając z wielu źródeł fonii, podczas montażu taśmy wideo. Instrukcja obsługi magnetowidu zawiera szczegółowe informacje na ten temat.

- 1 Proszę nacisnąć przycisk TV/SAT w celu wybrania źródła programu.
- 2 Proszę przestawić komponent na gotowość do odtwarzania. Na przykład proszę włączyć odbiornik TV oraz tuner TV.
- 3 Proszę włożyć czystą kasetę wideo do magnetowidu w celu wykonania nagrania.
- 4 Proszę rozpocząć nagrywanie na magnetowidzie.

Możecie Państwo zastąpić ścieżkę dźwiękową podczas montażu taśmy wideo

W miejscu, w którym chcecie Państwo rozpocząć dodawanie innej ścieżki dźwiękowej, proszę nacisnąć inny przycisk funkcyjny (na przykład przycisk CD) i rozpocząć odtwarzanie. Dźwięk z wybranego komponentu będzie nagrywany w miejsce oryginalnej ścieżki dźwiękowej.

W celu wznowienia nagrywania oryginalnej ścieżki dźwiękowej proszę nacisnąć przycisk funkcyjny TV/SAT.

Uwaga

Podczas korzystania z trybu wejściowego 5.1 CH/DVD nie można nagrywać sygnałów fonii, ani sygnałów wizji.

Korzystanie z timera wyłączania się

Odbiornik można zaprogramować na automatyczne wyłączenie się o określonej porze.

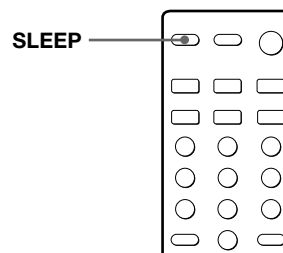

Przy włączonym zasilaniu, nacisnąć SLEEP na pilocie. Każde naciśnięcie przycisku SLEEP powoduje zmianę czasu przed wyłączeniem się sprzętu, zilustrowaną poniżej.

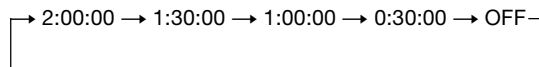

Po zaprogramowaniu czasu do momentu wyłączenia się sprzętu przyciemnia się wyświetlacz.

Aby sprawdzić czas pozostały do wyłączenia się sprzętu

Nacisnąć przycisk SLEEP na pilocie. Wskaźnik czasu pozostałego do wyłączenia się sprzętu ukazuje się na wyświetlaczu.

Wybranie pola akustycznego

Można również korzystać z dźwięku surround przez wybranie jednego ze wstępnie zaprogramowanych pól akustycznych, w zależności od rodzaju odtwarzanej muzyki.

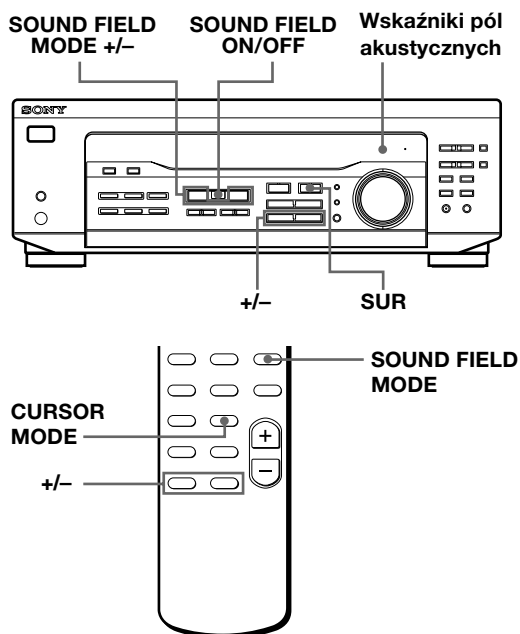

- 1 Nacisnąć SOUND FIELDS ON/OFF aby włączyć pole akustyczne. Wskaźnik pola akustycznego zostaje podświetlony.
- 2 Kilkakrotnie nacisnąć SOUND FIELD MODE +/- do wyświetlenia wskaźnika wybranego pola akustycznego. Przy wyborze odpowiedniego pola akustycznego, kierować się następującymi wskazówkami:

Typ	MODE (pole akustyczne)	Efekty
CINEMA	PRO LOGIC*	Dekoduje programy opracowane w systemie Dolby Pro Logic Surround.
	C. STUDIO (Cinema Studio)	Reprodukuje charakterystyki dźwięku dużego kina. Odpowiednie przy oglądaniu zwyczajnych filmów fabularnych.
VIRTUAL (tylko dla STR-DE345)	DOLBY V	Wykorzystuje przednie głośniki aby stworzyć efekty dźwięku surround.
	V SURR**	Korzystać z przednich głośników oraz z głośnika środkowego aby otrzymać efekty dźwięku surround.

Typ	MODE (pole akustyczne)	Efekty
MUSIC	HALL	Reprodukuje akustykę prostokątnej sali koncertowej. Idealne przy odbiorze łagodnych zakresów akustyki.

- * Na wyświetlaczu pojawi się wskazanie "DOLBY PL".
- ** Wyłącznie podczas korzystania z funkcji 5.1 CH/DVD.

Jeżeli korzystasz z pilota zdalnego sterowania
Każdorazowe naciśnięcie SOUND FIELD MODE powoduje następujące zmiany pola akustycznego:

Przy wybieraniu źródła programu

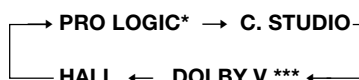

*** Korzystając z funkcji 5.1 CH/DVD

C. STUDIO ↔ V SURR

- * Na wyświetlaczu pojawi się wskazanie "DOLBY PL".
- *** Tylko dla STR-DE345

Aby wyłączyć pole akustyczne

Naciśnij przycisk SOUND FIELD ON/OFF.

Ostatnio dla danego źródła programu wybrane pole akustyczne jest kodowane w pamięci sprzętu (Sound Field Link = Dostęp do Pola Akustycznego) (tylko dla STR-DE345)

Każdorazowe wybranie źródła programu, automatycznie dobiera ostatnio stosowane pole akustyczne. Na przykład, słuchając płyty CD z efektem HALL jako pole akustyczne, zmienić źródło programu, następnie powrócić do odtwarzania płyty CD, efekt HALL zostanie automatycznie dobrany. W przypadku tunera, pola akustyczne dla pasm AM lub FM oraz dla wszystkich wstępnie zakodowanych stacji nadawczych, są oddzielnie kodowane.

Opakowania oprogramowań kodowanych w systemie Dolby Surround, są odpowiednio oznaczone

Jednakże niektóre taśmy magnetowidowe i dyski laserowe mogą korzystać z Dolby Surround, nawet jeżeli na ich opakowaniu nie znajdowała się ta informacja.

(ciąg dalszy na następnej stronie)

Regulacja poziomu efektów dźwiękowych (wszystkie pola akustyczne z wyjątkiem PRO LOGIC)

Możesz jeszcze bardziej wzmocnić efekt Surround poprzez wzmocnienie jego poziomu EFFECT. W ten sposób możesz dopasować "obecność" efektu w sześciu etapach (od 1 do 6).

- 1 Rozpocznij odtwarzanie źródła programu.
- 2 Proszę nacisnąć przycisk SUR. Na wyświetlaczu wyświetlany jest wskaźnik ("EFFECT 1" ... "EFFECT 6").
- 3 Nacisnąć +/- aby wybrać preferowany poziom.

Jeżeli korzystasz z pilota zdalnego sterowania

Kilka razy nacisnąć CURSOR MODE na pilocie do podświetlenia wskaźnika SUR. Każdorazowe naciśnięcie +/-, powoduje następujące zmiany poziomu:

EFFECT 1 ↔ EFFECT 2 ↔ ... ↔ EFFECT 6

Uwaga

Podczas odtwarzania z niektórych źródeł, zmiana poziomu efektu może nie prowadzić do wyraźnych zmian w efekcie Surround.

Optymalne wykorzystanie funkcji Dolby Pro Logic Surround Sound

Aby uzyskać optymalny efekt Dolby Pro Logic Surround Sound, wybierz wpierrw środkowe nastawienie, zgodnie z konfiguracją własnego systemu głośnikowego. Następnie wyreguluj głośność każdego z głośników i czas opóźnienia.

Pamiętaj, że musisz podłączyć przynajmniej jeden dodatkowy zestaw z dwoma głośnikami i/lub jeden środkowy głośnik w celu wykonania następujących poprawek.

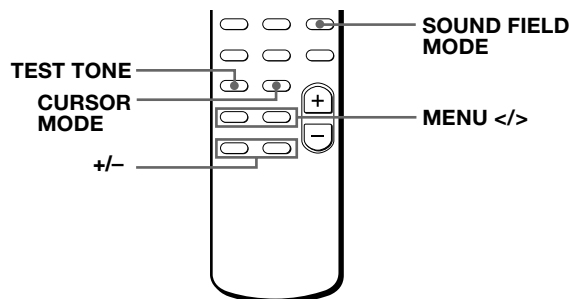
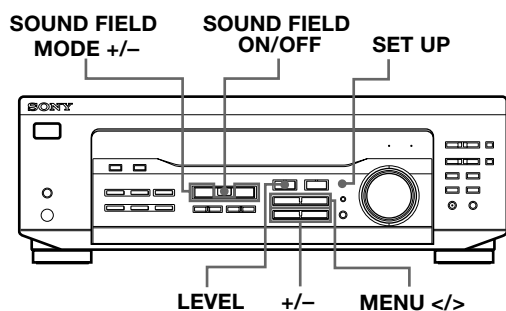

Wybór środkowego ustawienia

Odbiornik oferuje cztery tryby środkowego nagłaśniania: PHANTOM, NORMAL, WIDE oraz 3 STEREO. Każdy z wariantów przewiduje inną konfigurację głośników. Wybierz ten wariant, który najlepiej odpowiada konfiguracji Twoich głośników:

- 1 Nacisnąć SOUND FIELD ON/OFF aby włączyć pole akustyczne.
- 2 Naciskaj przycisk efektu SOUND FIELD MODE +/- wielokrotnie, aby wybrać efekt Dolby Surround Sound (PRO LOGIC lub C.STUDIO).
- 3 Nacisnąć SET UP.
- 4 Kilka razy nacisnąć MENU < lub > do wyświetlenia wskaźnika "CTR MODE".
- 5 Kilka razy nacisnąć +/- do wyświetlenia wskaźnika trybu środkowego nagłaśniania. Wybrać tryb w następujący sposób:

Jeżeli posiadasz	Wybierz wariant	Aby
Przednie i tylne głośniki oraz mały głośnik środkowy	NORMAL	Tony niskie tego środkowego kanału były oddawane przez przednie głośniki (ponieważ mały głośnik nie może wytworzyć wystarczających tonów niskich).
Przednie i środkowy głośnik, brak tylnych głośników	3 STEREO (3 Channel Logic)	Dźwięk z tych tylnych głośników był oddawany przez przednie głośniki.
Przednie i tylne głośniki, brak środkowego głośnika	PHANTOM	Dźwięk z tego środkowego kanału był oddawany przez przednie głośniki.
Przednie i tylne głośniki oraz duży głośnik środkowy	WIDE	Środkowy kanał w pełni reprodukuje kompletne spektrum akustyki.

Regulacja głośności głośników

Funkcja testu dźwięku pozwala na ustawienie głośności Twoich głośników na tym samym poziomie. (Jeżeli wszystkie głośniki mają takie same osiągi, nie musisz regulować głośności głośników.)

Korzystanie z kontrolki na pilocie zdalnego sterowania, umożliwiła przetestowanie przyłączy głośników i wyregulowanie poziomu głośności w odniesieniu do normalnej pozycji słuchania dźwięku.

- 1** Nacisnąć SOUND FIELD ON/OFF aby włączyć pole akustyczne.
Kilkakrotnie naciskać SOUND FIELD MODE +/- aby wybrać funkcję DOLBY PL.
- 2** Naciśnij przycisk TEST TONE na pilocie zdalnego sterowania.
Po kolei jest słyszalny dźwięk testowy z każdego z głośników.
- 3** Wyregulować poziom głośności w taki sposób, aby podczas słuchania w ulubionej pozycji, barwa dźwięku testowego była taka sama z każdego głośnika.
 - Nacisnąć MENU < lub > aby wybrać nastawienie "CTR xxdB" lub "REAR xxdB".
 - Nacisnąć +/- aby wyregulować poziom.
- 4** Naciśnij przycisk TEST TONE na pilocie zdalnego sterowania, aby wyłączyć dźwięk testowy.

Możesz wyregulować wszystkie głośniki jednocześnie

Wyreguluj przy pomocy MASTER VOL na pilocie zdalnego sterowania lub MASTER VOLUME na odbiorniku.

Możesz także wyregulować poziom głośności przy pomocy kontrolki na odbiorniku

Po naciśnięciu TEST TONE na pilocie:

- Kilkakrotnie naciskać MENU < lub > aby wybrać pozycję "CTR xxdB".
Nacisnąć +/- aby wyregulować poziom środkowego głośnika.
- Kilkakrotnie naciskać MENU < lub > aby wybrać pozycję "REAR xxdB".
Nacisnąć +/- aby wyregulować poziom tylnego głośnika.

Użytkownik może wybrać poziom natężenia dźwięku pomiędzy -15 dB do +10 dB, w odstępach 1-dB.

Poziom głośnika typu sub woofer można dowolnie wyregulować

- Kilkakrotnie naciskać LEVEL lub CURSOR MODE na pilocie do podświetlenia wskaźnika LEVEL.
 - Kilkakrotnie naciskać MENU < lub > aby wybrać pozycję "SW xxdB".
 - Nacisnąć +/- aby wyregulować poziom.
- Użytkownik może wybrać poziom natężenia dźwięku pomiędzy -15 dB do +10 dB, w odstępach 1-dB.

Możesz podnieść poziom na wyjściu tylnych głośników

Zakres regulacji dla tylnych głośników jest zakodowany pomiędzy -15 i +10. Jednakże możesz go "przesunąć" o pięć poziomów (-10 do +15).

- Nacisnąć SET UP.
- Kilkakrotnie naciskać MENU < lub > do wyświetlenia wskaźnika "REAR SET UP".
- Kilkakrotnie naciskać +/- do wyświetlenia wskaźnika "NORMAL".

Wartości dla poziomu tylnych głośników będą nadal wyświetlane w zakresie -15 do +10, jednakże będziesz słyszał różnice w faktycznym poziomie sygnału na wyjściu.

Aby przestawić zakres regulacji poziomu tylnych głośników do ustawienia pierwotnego, powtórz ten sposób postępowania do momentu wyświetlenia wskazania "GAIN LOW".

Dla wszystkich pól akustycznych można przywrócić wstępne nastawienia

- Wyłączyć odbiornik.
- Przytrzymując przycisk SOUND FIELD ON/OFF jednocześnie nacisnąć I/⏻ (zasilanie).

Wszystkie nastawienia pól akustycznych zostaną anulowane i nastawione na pozycję off (wyłączone).

Regulacja czasu opóźnienia (tylko dla funkcji pola akustycznego PRO LOGIC)

Możesz wzmocnić efekt Surround poprzez opóźnienie sygnału na wyjściu z tylnych głośników (funkcja opóźnienia). Możesz wybrać jeden z trzech wariantów czasu opóźnienia: S (15 mS), M (20 mS), L (30 mS). Przykładowo, jeżeli ustawisz tylne głośniki w dużym pokoju lub w dużej odległości od miejsca, w którym słuchasz muzyki, wybierz krótszy wariant czasu opóźnienia.

- 1 Rozpocznij odtwarzanie utworu zakodowanego w systemie Dolby Surround Sound.
- 2 Nacisnąć SUR.
Wskaźnik bieżącego czasu opóźnienia ukazuje się na wyświetlaczu.

- 3 Nacisnąć +/- aby wybrać preferowany poziom, taki jak "DELAY S", "DELAY M" lub "DELAY L".

Zmienne parametry dla każdego pola akustycznego przy wyborze źródła programu

Tryb pola akustycznego	Typ	TRYB	Parametry					Wyjściowy dźwięk próbny	
			DELAY	EFFECT	REAR	CENTER	SUB WOOFER		
Wyłączony	-	-						●	Brak dźwięku
Włączony	CINEMA	PRO LOGIC	●		● ^{a)}	● ^{b)}		●	W zależności od trybu środkowego nagłośnienia (patrz strona 20)
		C. STUDIO		●	● ^{a)}	● ^{b)}		●	
	VIRTUAL (Tylko dla STR-DE345)	DOLBY V		●				●	Brak dźwięku
	MUSIC	HALL		●	●			●	Poprzez głośniki przednie lub tylne, na zmianę

Parametry, które można regulować dla poszczególnych pól akustycznych, przy jednoczesnym korzystaniu z funkcji 5.1 CH/DVD (tylko dla STR-DE345)

Tryb pola akustycznego	Typ	TRYB	Parametry					Wyjściowy dźwięk próbny	
			DELAY	EFFECT	REAR	CENTER	SUB WOOFER		
Wyłączony	-	-			●	●		●	W następującej kolejności : przedni (L), środkowy, przedni (P), tylny (P), tylny (L)
Włączony	CINEMA	C. STUDIO		●	●	●		●	
		VIRTUAL	V SURROUND		●		●		●

- a) Z możliwością regulacji, wyłącznie w przypadku gdy tryb nagłośnienia środkowego nastawiono na pozycję PHANTOM, NORMAL lub WIDE (patrz strona 20).
- b) Z możliwością regulacji, wyłącznie w przypadku gdy tryb nagłośnienia środkowego nastawiono na pozycję 3 STEREO, NORMAL lub WIDE (patrz strona 20).

Uwaga

Aby wyregulować poziom głośnika przeprowadzając próbę dźwięku według opisu na stronie 21, wybrać pole akustyczne PRO LOGIC. Dźwięk próbny przekazywany we wszystkich innych pola akustycznych służy wyłącznie weryfikacji zdolności przekazywania dźwięku przez głośniki.

Usuwanie usterek

W razie ewentualnych trudności związanych z użytkowaniem sprzętu, proszę sprawdzić możliwość usunięcia ich w poniższym spisie. Jeżeli ewentualnej usterki nie uda się usunąć, należy skontaktować się z najbliższym punktem usługowym lub punktem sprzedaży produktów Sony.

Brak dźwięku lub niski poziom dźwięku.

- ➔ Proszę sprawdzić połączenia głośników i poszczególnych komponentów.
- ➔ Proszę się upewnić, że na odbiorniku wybrano właściwy komponent.
- ➔ Pamiętać o nastawieniu przycisku SPEAKERS na pozycję ON (włączone).
- ➔ Proszę nacisnąć przycisk MUTING, jeżeli zaświeci się wskaźnik MUTING.
- ➔ Urządzenie zabezpieczające odbiornika zostało uaktywnione z powodu zwarcia. (Wskaźnik "PROTECT" miga). Proszę wyłączyć odbiornik, usunąć powody zwarcia i ponownie włączyć zasilanie.

Dźwięki lewego i prawego kanału są nierównoważone lub odwrócone.

- ➔ Proszę sprawdzić połączenia głośników i komponentów.
- ➔ Proszę wyregulować równowagę dźwięku (patrz strona 11).

Silny przydźwięk lub szum.

- ➔ Proszę sprawdzić połączenia głośników i poszczególnych komponentów.
- ➔ Proszę się upewnić, że łącza przebiegają z dala od transformatorów lub silników i w przynajmniej 3 m odległości (10 stóp) od odbiornika TV lub oświetlenia fluorescencyjnego.
- ➔ Odbiornik TV proszę ustawić z dala od komponentów sprzętu dźwiękowego.
- ➔ Proszę się upewnić, że przewód uziemiający został podłączony do gniazdka uziemiającego anteny.
- ➔ Gniazdka oraz wtyczki są zanieczyszczone. Proszę oczyścić przy pomocy ściereczki lekko zwilżonej alkoholem.

Funkcja RDS nie działa.

- ➔ Proszę się upewnić, że nastrojono stację pasma FM.
- ➔ Proszę wybrać stację nadawczą pasma FM o silniejszym sygnale transmisyjnym.

Brak odpowiedzi wskaźników lub informacji.

- ➔ Proszę zasięgnąć informacji bezpośrednio od stacji nadawczej czy oferuje kwestionowany serwis. Jeżeli serwis jest zazwyczaj oferowany, mógł on zostać tymczasowo przerwany.

Zakłócenia odbioru stacji przez inną stację nadawczą lub przerwany dopływ ze źródła programu/tuner automatycznie rozpoczyna przeszukiwanie stacji nadawczych.

- ➔ Funkcja EON nie działa. Proszę wyłączyć funkcję EON aby uniknąć przerywania aktualnie odbieranego programu.

Nazwa stacji nadawczej nie zostaje wyświetlona.

- ➔ Proszę nacisnąć przycisk DISPLAY do momentu wyświetlenia właściwego wskaźnika stacji nadawczej.

Stacje nadawcze nie zostają dostrojone.

- ➔ Proszę sprawdzić łącza anten. Proszę wyregulować pozycje anten i ewentualnie podłączyć antenę zewnętrzną.
- ➔ Niedostateczna siła odbieranego sygnału (przy automatycznym strojeniu). Proszę stację dostroić bezpośrednio.
- ➔ Stacje nie zostały zakodowane lub w międzyczasie wymazane z pamięci sprzętu (może się zdarzyć przy strojeniu metodą przeszukiwania zakodowanych stacji). Proszę ponownie zakodować stację (patrz strona 14).

Brak dźwięku lub z głośników tylnych jest słyszalny jedynie dźwięk o bardzo niskim poziomie.

- ➔ Wybierz odpowiednie ustawienie środkowe (patrz str. 20)
- ➔ Wyreguluj odpowiednio głośność głośnika (patrz str. 21)
- ➔ Upewnij się, że włączyłeś funkcję efektu Surround.

Brak dźwięku ze środkowego głośnika.

- ➔ Wybierz odpowiednie ustawienie środkowe (patrz str. 20)
- ➔ Wyreguluj odpowiednio głośność głośnika (patrz str. 21)

Nie można uzyskać efektu Surround.

- ➔ Upewnij się, że włączyłeś funkcję efektu Surround.
- ➔ Upewnij się, że przycisk SPEAKERS jest wciśnięty.

Na ekranie telewizora nie ma obrazu lub obraz jest niewyraźny.

- ➔ Proszę wybrać prawidłową funkcję na odbiorniku.
- ➔ Proszę ustawić telewizor dalej od innych komponentów fonicznych.

Funkcja nagrywania nie działa.

- ➔ Proszę sprawdzić prawidłowość połączeń.
- ➔ Nie można nagrać ścieżki dźwiękowej poprzez źródło programu, które jest podłączone do gniazd 5.1 CH/DVD.

Pilot nie działa.

- ➔ Proszę skierować pilot, na umieszczony na odbiorniku, czujnik zdalnego sterowania .
- ➔ Proszę usunąć ewentualne przeszkody na drodze pomiędzy pilotem a odbiornikiem.
- ➔ Proszę wymienić baterie pilota jeżeli ich moc znacznie spadła.
- ➔ Proszę się upewnić, że wybrano odpowiednią funkcję na pilocie.

Dane Techniczne

Wzmacniacz

Znamionowa moc wyjściowa w Trybie Stereo (DIN 1 kHz, 4 omów)
STR-DE345: 80 W + 80 W
STR-DE245: 50 W + 50 W

Wzorcowa moc wyjściowa (DIN 1 kHz, 4 omów)
Przednie:
STR-DE345: 80 W/ch
STR-DE245: 50 W/ch
Środkowe:
STR-DE345: 80 W
STR-DE245: 50 W
Tylne:
STR-DE345: 80 W/ch
STR-DE245: 50 W/ch

Odpowiedź częstotliwościowa TV/SAT, CD, MD/TAPE, VIDEO, 5.1 CH/DVD:
10 Hz - 50 kHz^{+0.5}₋₂ dB

Wejścia

	Czułość	Impedancja	S/N
CD, 5.1 CH/DVD, MD/TAPE, TV/SAT, VIDEO	150 mV	50 kilohmów	85 dB

Wyjścia
MD/TAPE REC OUT:
Napięcie: 150 mV,
Impedancja: 10 kilohmów
VIDEO AUDIO OUT:
Napięcie: 150 mV,
Impedancja: 10 kilohmów
SUB WOOFER
Napięcie: 2 V
Impedancja: 1 kilohmów
PHONES: przyjmuje słuchawki o niskiej i wysokiej impedancji

Wyciszanie Pełne wyciszanie

BASS BOOST +6 dB przy 70 Hz

TONE ±6 dB przy 100 Hz i 10 kHz

Tuner

FM stereo, tuner superheterodyczny FM/AM

Tuner FM

Zakres strojenia 87,5 - 108,0 MHz

Gniazdka antenowe 75 ohmów, niezrównoważone

Częstotliwość pośrednia 10,7 MHz

Czułość
monofoniczna:
18,3 dBf,
2,2 μV/75 ohmów
stereofoniczna:
38,3 dBf,
22,5 μV/75 ohmów

Czułość używalna 11,2 dBf,
1 μV/75 ohmów (IHF)

S/N monofoniczna: 76 dB
stereofoniczna: 70 dB

Dystorcja harmoniczna przy 1 kHz monofoniczna: 0,3 %
stereofoniczna: 0,5 %

Rozdzielczość 45 dB przy 1 kHz

Odpowiedź częstotliwościowa 30 Hz - 15 kHz^{+0.5}₋₂ dB

Wyborczość 60 dB przy 400 kHz

Tuner AM

Zakres strojenia 531 - 1602 kHz

Antena Loop aerial

Częstotliwość pośrednia 450 kHz

Czułość używalna 50 dB/m (przy 999 kHz)

S/N 54 dB (przy 50 mV/m)

Dystorcja harmoniczna 0,5 % (50 mV/m, 400 Hz)

Wyborczość 35 dB

Wideo (tylko dla STR-DE345)

Wejścia VIDEO, TV/SAT,
5.1 CH/DVD:
1 Vp-p 75 ohmów

Wyjścia VIDEO, MONITOR:
1 Vp-p 75 ohmów

Ogólne

System Tunera: PLL syntezytor o zamkniętym systemie cyfrowo- kwarcowym
Wzmacniacz wstępny: Korektor typu NF o niskim stopniu zakłóceń
Wzmacniacz mocy: czysto-uzupełniający SEPP

Zapotrzebowanie mocy 230 V AC, 50/60 Hz

Zużycie mocy STR-DE345: 180 W
STR-DE245: 160 W

Wymiary: 430 x 145 x 304 mm

Waga (około) STR-DE345: 7,2 kg
STR-DE245: 5,8kg

Załączony osprzęt Patrz strona 4

Podane dane techniczne zostały uzyskane w następujących warunkach: 230 VAC, 50 Hz.

Wygląd oraz dane techniczne mogą ulec zmianie bez uprzedzenia.

Słowniczek

Ustawienie środkowe

Ustawienie głośników w celu polepszenia efektu Dolby Pro Logic Surround. Aby uzyskać optymalny efekt Surround wybierz jedną z czterech poniższych możliwości ustawienia, odpowiadającą Twojemu systemowi głośników.

Ustawienie NORMAL

Wybierz ustawienie NORMAL, jeżeli masz przednie głośniki i tylne głośniki oraz mały głośnik środkowy. Ponieważ mały głośnik środkowy nie jest w stanie wytworzyć wystarczająco tonów niskich, tony niskie ze środkowego kanału są przekazywane na wyjście poprzez głośniki przednie.

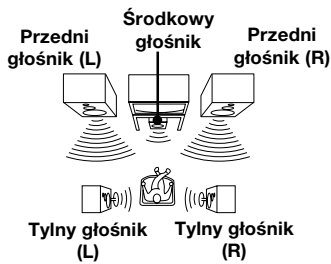

Ustawienie WIDE

Wybierz ustawienie WIDE, jeżeli masz przednie głośniki i tylne głośniki oraz duży głośnik środkowy. Wybierając ustawienie WIDE możesz w pełni korzystać z doskonałego dźwięku w systemie Dolby Surround.



Ustawienie PHANTOM

Wybierz ustawienie PHANTOM, jeżeli masz przednie głośniki i tylne głośniki i nie masz żadnego głośnika środkowego. Dźwięk z kanału środkowego jest przekazywany na wyjście poprzez głośniki przednie.

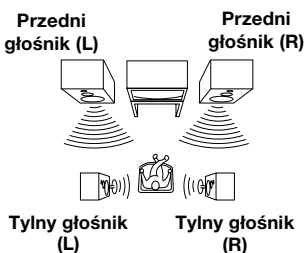

Ustawienie 3 STEREO

Wybierz ustawienie 3 STEREO, jeżeli masz przednie głośniki i środkowy głośnik, lecz nie masz tylnego głośnika. Dźwięk z kanału tylnego jest przekazywany na wyjście poprzez głośniki przednie, dzięki czemu możesz w pewnym stopniu rozkoszować się efektem Surround nawet nie posiadając głośników tylnych.

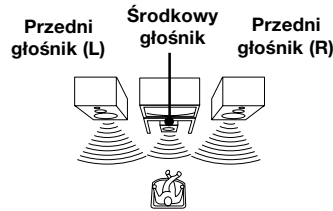

Czas opóźnienia

Czas opóźnienia pomiędzy dźwiękiem z efektem Surround z przednich głośników i dźwiękiem z efektem Surround z tylnych głośników. Poprzez wyregulowanie czasu opóźnienia dla tylnych głośników możesz uzyskać wrażenie bycia "w centrum zdarzeń". Przedłuż trochę czas opóźnienia, jeżeli ustawisz tylne głośniki w małym pomieszczeniu lub w pobliżu miejsca, w którym słuchasz muzyki, albo skróć go, jeżeli ustawisz te głośniki w dużym pomieszczeniu lub w dużym odstępie od miejsca, w którym słuchasz muzyki.

Strojenie bezpośrednie

Metoda strojenia bezpośredniego pozwala na bezpośrednie wprowadzenie częstotliwości stacji radiowych korzystając z przycisków numerycznych na pilocie zdalnego sterowania. Korzystaj z tej metody, jeżeli częstotliwość nadawczej stacji radiowej, którą chcesz zaprogramować, jest Ci znana.

Dolby Pro Logic Surround

Jako jedną z metod dekodowania Dolby Surround, Dolby Pro Logic Surround produkuje cztery kanały z dwu-kanałowego dźwięku. W porównaniu z poprzednim systemem Dolby Surround, Dolby Pro Logic Surround reprodukuje dźwięk panoramiczny z lewej-do-prawej strony w sposób bardziej naturalny i dokładniej lokalizuje każde źródło dźwięku. Aby w pełni wykorzystać system Dolby Pro Logic Surround, należy dysponować dwoma głośnikami tylnymi i jednym głośnikiem środkowym. Głośniki tylne przekazują dźwięk monofoniczny.

5.1 CH/DVD

Te gniazda służą wejściowym, dekodowanym sygnałom audio, systemu Dolby Digital (AC-3), umożliwiając korzystanie z dźwięku surround kanału 5.1. Do gniazdek można podłączyć Dolby Digital (AC-3) dekodery odtwarzacza DVD ze zintegrowanym dekodery AC-3.

Zakodowane stacje radiowe

Radiowe stacje nadawcze, które mogą zostać zapisane w pamięci odbiornika. Po "zakodowaniu" stacji radiowej, nie musisz jej ponownie dostrajać. Każda z zakodowanych stacji jest przyporządkowana do oddzielnego zaprogramowanego numeru, dzięki czemu możesz ją szybko przywołać.

Efekt Surround

Dźwięk łączący w sobie trzy elementy: bezpośredni dźwięk, wczesnie reflektowany dźwięk (wczesne odbicie) i rewerberacyjny dźwięk (pogłos). Akustyka pomieszczenia, w którym słuchasz muzyki wpływa na to, jak są słyszalne te trzy elementy. Te elementy są skombinowane w taki sposób, że możesz się tak czuć, jak gdybyś był w sali koncertowej.

Rodzaje dźwięku

Wczesne odbicie Pogłos



Przemiana dźwięku z tylnych głośników

Bezpośredni dźwięk

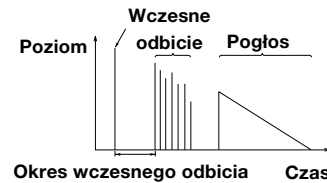

Dźwięk testowy

Sygnal odtwarzany przez odbiornik w celu wyregulowania głośności głośników. Dźwięk testowy jest następujący:

dla systemu ze środkowym głośnikiem (ustawienie NORMAL/WIDE/3 STEREO)

Dźwięk testowy jest odtwarzany z przedniego, lewego głośnika (L), potem po kolei ze środkowego, przedniego prawego (R), oraz z tylnych głośników.

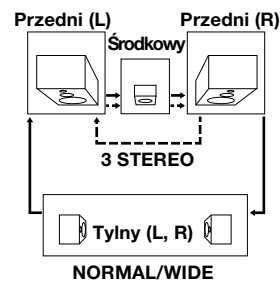

dla systemu bez środkowego głośnika (ustawienie PHANTOM)

Dźwięk testowy jest odtwarzany na zmianę z przednich i tylnych głośników.

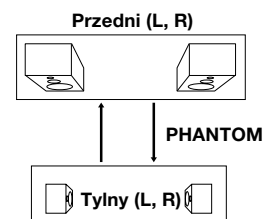

A, B, C, D

- Auto-betel wybór 10
- Automatyczne strojenie 14
- Czas opóźnienia 21, 25
- Dolby Pro Logic, Surround 20, 25
- ustawienie środkowe 20, 25
- Dźwięk testowy 21

E, F, G, H, I

- Efekt Surround 20, 25
- Efekt Dolby Surround 20, 25
- ustawienie środkowe 20, 25
- EON 16
- Głośniki
- montaż 8
- ustawienie 8

K, L, M

- Kodowanie nadawczych stacji radiowych 15
- Kopiowanie. Patrz: Nagrywane
- Korzystanie z timera wyłączenia się 18
- Montaż
- anten 5
- głośników 8
- głównego kabla zasilania 9
- komponentów dźwiękowych 5
- komponentów wizualnych 6
- opis wstępny 4
- Montaż anten 5
- Montaż komponentów dźwiękowych 5
- Montaż komponentów wizualnych 6
- Montaż nagrania. Patrz: Nagrywanie

N, O

- Nadawanie nazw zakodowanym w pamięci stacjom 15
- Nagrywanie na taśmę magnetofonową 18
- Odbiór audycji
- bezpośrednio 14
- korzystając z kodu pamięciowego 15
- Oglądanie/słuchanie programów wizyjnych 11

P, Q, R

- Podłączanie. Patrz: Montaż
- Poziom efektów 20
- Przyciski pilota zdalnego sterowania 11, 17, 28
- PTY 17
- RDS 15
- Regulacja
- czasu opóźnienia 21
- głośności 11
- głośności głośników 21
- poziomu efektu akustycznego 20
- Rozpakowanie 4

S, T

- Strojenie. Patrz: Odbiór audycji
- Strojenie bezpośrednie 14, 25
- Strojenie zakodowanaych w pamięci stacji nadawczych 15
- Szybki przewodnik orientacyjny 29
- Tylny panel 5, 6, 7, 8, 27

U, V

- Ustawienie NORMAL 20, 25
- Ustawienie PHANTOM 20, 25
- Ustawienie środkowe 20, 25
- ustawienie NORMAL 20, 25
- ustawienie PHANTOM 20, 25
- ustawienie 3 STEREO 20, 25
- ustawienie WIDE 20, 25
- Ustawienie 3 STEREO 20, 25
- Ustawienie WIDE 20, 25
- Usuwanie usterek 23

X, Y

- Wybór źródła 11
- korzystając z pilota zdalnego sterowania 11, 12
- Wyszukiwanie radiowych stacji nadawczych 15
- zakodowanych w pamięci stacji 15
- Wyświetlacz 16

Z, Ż, Ź

- Zapisywanie pozycji stacji radiowych w pamięci. Patrz: Kodowanie
- Znaki (przy kodowaniu) 15
- Źródło audycji wybór 11

Opis Tylnego Panela

Tylko dla STR-DE345

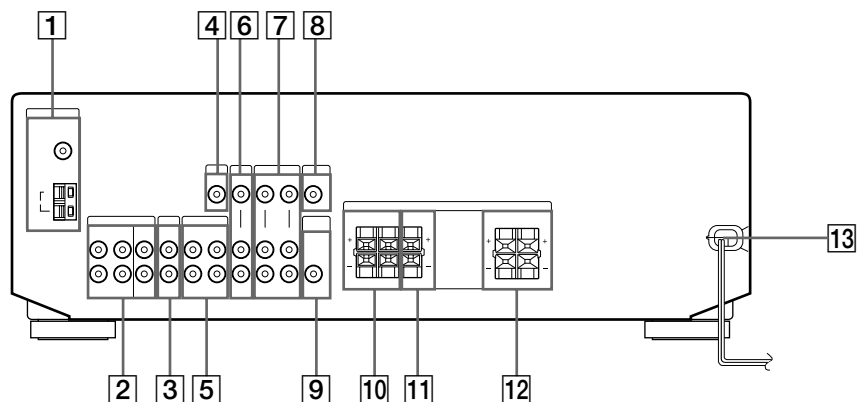

- 1** ANTENNA (AM/FM)
- 2** 5.1 CH/DVD
- 3** CD
- 4** 5.1 CH (VIDEO IN)
- 5** MD/TAPE (Dysk MD/Taśma)

- 6** TV/SAT
- 7** VIDEO
- 8** MONITOR
- 9** SUB WOOFER

- 10** SPEAKERS REAR
- 11** SPEAKERS CENTER
- 12** SPEAKERS FRONT
- 13** Główny kabel zasilania

Tylko dla STR-DE245

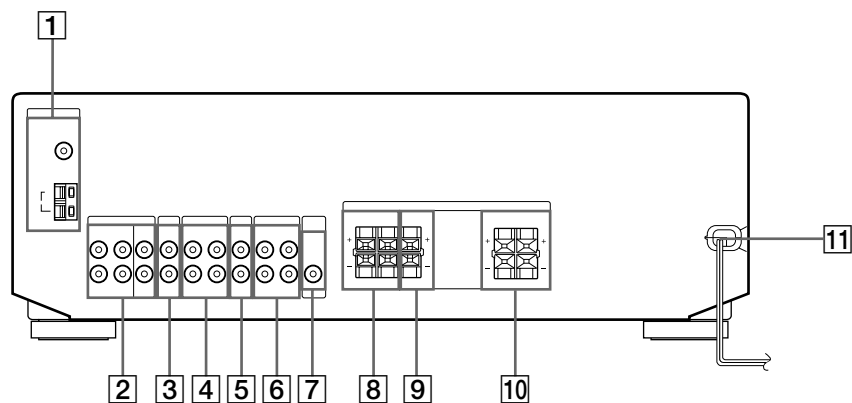

- 1** ANTENNA (AM/FM)
- 2** 5.1 CH/DVD
- 3** CD
- 4** MD/TAPE (Dysk MD/Taśma)

- 5** TV/SAT
- 6** VIDEO
- 7** SUB WOOFER
- 8** SPEAKERS REAR

- 9** SPEAKERS CENTER
- 10** SPEAKERS FRONT
- 11** Główny kabel zasilania

Opis Przycisków Pilota Zdalnego Sterowania (tylko dla STR-DE245)

Pracą poszczególnych komponentów systemu można sterować przy pomocy pilota. W tabeli poniżej, podano przyciski nie opisane na poprzednich stronach oraz przyciski, których nazwy różnią się od nazw przycisków na sprzęcie podstawowym.

Przycisk pilota	Operuje działaniem	Funkcja
AV I/⏻	TV/ Magnetowid/ Odtwarzacz CD/ Odtwarzacz DVD/ dysków MD/ Odtwarzacz VCD/ Odtwarzacz LD/ dysków DAT	Włącza lub wyłącza zasilanie.
0-9	Odbiornik	Używać jednocześnie z przyciskiem "SHIFT" aby w trybie pracy bezpośredniego strojenia DIRECT TUNING lub strojenia pamięciowego MEMORY, wybrać numeryczne wejście stacji nadawczej, wstępnie zakodowanej w tunerze.
	Odtwarzacz CD/ dysków MD/ Odtwarzacz VCD/ Odtwarzacz LD/ dysków DAT	Wybór utworu. Przy pomocy przycisku 0 wybierany jest 10-ty utwór.
	TV/Magnetowid/SAT	Wybiera numer kanału.
>10	Odtwarzacz CD/ dysków MD/ Magnetofon/ Odtwarzacz VCD/ Odtwarzacz LD	Wybiera numer tytułu powyżej 10.
ENTER	TV/ Magnetowid/ SAT/Magnetofon/ Odtwarzacz LD/ Odtwarzacz VCD/ dysków MD/ dysków DAT	Po wybraniu kanału, płyty lub utworu przy pomocy przycisków numerycznych, nacisnąć aby wprowadzić wartość.
-/- -	TV	Wybór sposobu wprowadzenia numeru kanału - jedna lub dwie cyfry.
⏮/⏭	Odtwarzacz CD/ dysków MD/ Odtwarzacz DVD/ Odtwarzacz LD/ Odtwarzacz VCD/ Magnetofon/ Magnetowid/ Odtwarzacz dysków DAT	Opuszczenie utworu.
⏪/⏩	Odtwarzacz CD/ Odtwarzacz DVD/ Odtwarzacz VCD	Wyszukiwanie utworów (do przodu i wstecz).
	Odtwarzacz dysków MD/Magnetofon/ Magnetowid/ Odtwarzacz LD/ dysków DAT	Przewijanie szybko do przodu lub wstecz.
⏪	Magnetofon	Rozpoczyna odtwarzanie na odwrotnej stronie kasety.
⏩	Odtwarzacz CD/ Odtwarzacz dysków MD/Magnetofon/ Magnetowid/ Odtwarzacz DVD/ Odtwarzacz VCD/ Odtwarzacz LD/ dysków DAT	Rozpoczyna odtwarzanie.
■	Odtwarzacz CD/ Odtwarzacz dysków MD/Magnetofon/ Magnetowid/ Odtwarzacz DVD/ Odtwarzacz VCD/ Odtwarzacz LD/ dysków DAT	Zatrzymuje odtwarzanie.
POSITION*	TV	Zmiana pozycji małego obrazu.
SWAP*	TV	Zamienia miejscami mały i duży obraz.
DISC	Odtwarzacz CD	Wybór płyty kompaktowej (tylko dla odtwarzaczy CD z Mega-Magazynekami).
SUB CH +/-*	TV	Wskazać wstępnie zakodowane kanały ujęć małoobrazkowych.
CH PRESET +/-	Odbiornik	Wyszukuje i wybiera zakodowane stacje radiowe.
	TV/ Magnetowid/ SAT	Wybiera zaprogramowane kanały.
P IN P*	TV	Włącza funkcję obrazu-w-obrazie.
JUMP	TV	Zmienia połączenia z poprzednich, na aktualnie odbierany kanał.
WIDE	TV	Wybiera szerokokątny tryb pracy.
D. SKIP	Odtwarzacz CD	"Opuszcza" płytę kompaktową (tylko dla odtwarzaczy CD ze zmiennikiem wielokrotnym).
ANT TV/VTR	Magnetowid	Wybór sygnału na wyjściu z szeregowego gniazda: sygnał TV lub program przyporządkowany do magnetowidu.
TV/VIDEO	TV/ Magnetowid	Wybór sygnału na wejściu: sygnał TV lub sygnał video.

* Tylko dla telewizorów firmy Sony posiadających funkcję obrazu-w-obrazie

Uwaga

Niektóre komponenty firmy Sony nie mogą być obsługiwane przy pomocy tego pilota zdalnego sterowania w sposób zilustrowany w tabelce powyżej.

Odbiór Audycji

(bezpośrednie strojenie)

Przykład: Odbiór pasma FM 102.50 MHz

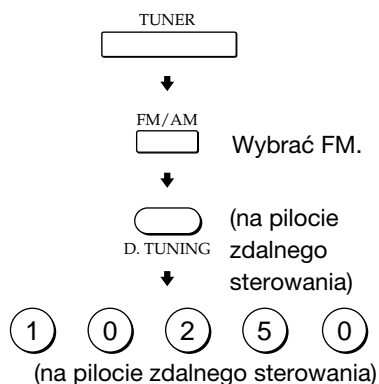

Wskaznik

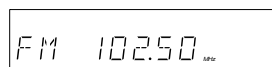

Zapisywanie Radiowych Stacji Nadawczych

Przykład: Zapisanie Stacji jako A7

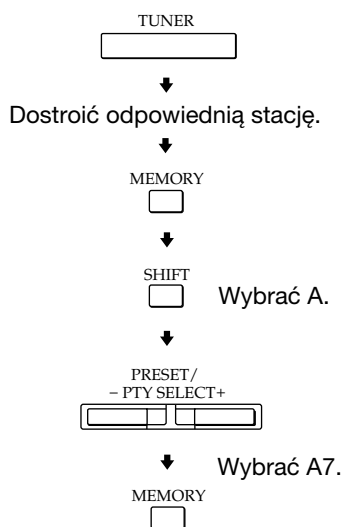

Wybór odpowiedniego komponentu

Przykład 1: Odtwarzanie dysku CD

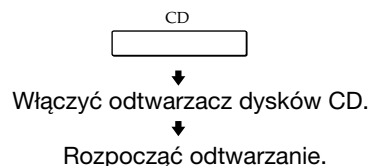

Przykład 2: Oglądanie taśmy video



Przeszukiwanie Stacji Nadawczych

(Automatyczne strojenie)

Przykład: Przeszukiwanie stacji FM

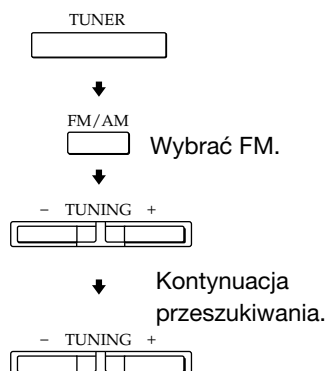

Odbiór Zapisanych w Pamięci Stacji

Przykład: Odbiór stacji o numerze A7

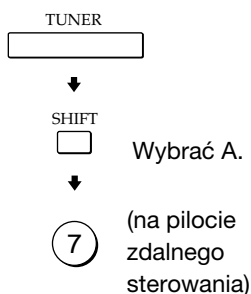

Przeszukiwanie Zapisanych w Pamięci Stacji

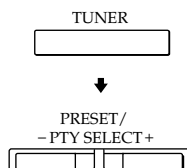

Wykorzystanie wstępnie zakodowanych pozycji dźwiękowych

Przykład: Oglądanie filmu nagranych na taśmie video w systemie Dolby Surround

