

Multi Channel AV Receiver

Инструкция по эксплуатации

ПРЕДУПРЕЖДЕНИЕ

Для предотвращения возгорания или поражения электрическим током не подвергайте аппарат воздействию дождя или влаги.

Для предотвращения возгорания не накрывайте вентиляционные отверстия аппарата газетами, скатертями, шторами и т.п.

Не ставьте на аппарат источники открытого огня, например зажженные свечи.

Для предотвращения возгорания или поражения электрическим током не допускайте попадания жидкости на аппарат и не ставьте на корпус аппарата предметы, содержащие жидкость, например цветочные вазы и т.п.

Не устанавливайте устройство в тесных местах, таких как книжные полки или встроенные шкафы.

Так как штекер используется для отсоединения основного блока от электросети, подключайте основной блок к розетке электросети. В случае нарушения нормальной работы основного блока незамедлительно отсоедините штекер кабеля питания от розетки электросети.

Не подвергайте батарею или аппарат с установленной батареей чрезмерному нагреванию, например не оставляйте под солнечными лучами, рядом с огнем и т.п.

Пока основной блок включен в розетку электросети, он остается подключенным к сети электропитания, даже если питание на самом основном блоке выключено.

Избыточное звуковое давление при применении наушников может вызвать потерю слуха.



Данный символ обращает внимание пользователя на наличие горячих поверхностей и возможности контакта с ними в ходе нормальной эксплуатации устройства.

Данное устройство прошло проверку и признано находящимся в допустимых пределах, установленных Директивой по ЭМС, при использовании кабеля длиной менее 3 метров.

Для покупателей в странах Европы

Информация для покупателей: Следующая информация относится только к оборудованию, приобретенному в странах, где действуют директивы ЕС.

Производителем данного устройства является корпорация Sony Corporation, 1-7-1 Konan Minato-ku Tokyo, 108-0075 Japan.

Уполномоченным представителем по электромагнитной совместимости (EMC) и безопасности изделия является компания Sony Deutschland GmbH, Hedelfinger Strasse 61, 70327 Stuttgart, Germany. По вопросам обслуживания и гарантии обращайтесь по адресам, указанным в соответствующих документах.

Настоящим корпорация Sony заявляет, что данное оборудование соответствует основным требованиям и другим соответствующим положениям Директивы 1999/5/EC.

Для получения подробных сведений воспользуйтесь следующим URL:

<http://www.compliance.sony.de/>



**Утилизация
отслужившего
электрического и
электронного
оборудования (директива
применяется в странах
Евросоюза и других
европейских странах, где
действуют системы
раздельного сбора
отходов)**

Данный знак на устройстве или его упаковке обозначает, что данное устройство нельзя утилизировать вместе с прочими бытовыми отходами. Его следует сдать в соответствующий приемный пункт переработки электрического и электронного оборудования. Неправильная утилизация данного изделия может привести к потенциально негативному влиянию на окружающую среду и здоровье людей, поэтому для предотвращения подобных последствий необходимо выполнять специальные требования по утилизации этого изделия. Переработка данных материалов поможет сохранить природные ресурсы. Для получения более подробной информации о переработке этого изделия обратитесь в местные органы городского управления, службу сбора бытовых отходов или в магазин, где было приобретено изделие.



**Утилизация
использованных
элементов питания
(применяется в странах
Евросоюза и других
европейских странах, где
действуют системы
раздельного сбора
отходов)**

Данный знак на элементе питания или упаковке означает, что элемент питания, поставляемый с устройством, нельзя утилизировать вместе с прочими бытовыми отходами.

На некоторых элементах питания данный символ может комбинироваться с символом химического элемента. Символы ртути (Hg) или свинца (Pb) указываются, если содержание данных металлов более 0,0005 % (для ртути) и 0,004 % (для свинца) соответственно.

Обеспечивая правильную утилизацию использованных элементов питания, вы предотвращаете негативное влияние на окружающую среду и здоровье людей, возникающее при неправильной утилизации.

Вторичная переработка материалов, использованных при изготовлении элементов питания, способствует сохранению природных ресурсов. При работе устройств, для которых в целях безопасности, выполнения каких-либо действий или сохранения имеющихся в памяти устройств данных необходима подача постоянного питания от встроеного элемента питания, замену такого элемента питания следует производить только в специализированных сервисных центрах.

Для правильной утилизации использованных элементов питания, после истечения срока службы, сдавайте их в соответствующий пункт по сбору электронного и электрического оборудования.

Об использовании прочих элементов питания, пожалуйста, узнайте в разделе, в котором даны инструкции по извлечению элементов питания из устройства, соблюдая меры безопасности. Сдавайте использованные элементы питания в соответствующие пункты по сбору и переработке использованных элементов питания.

Для получения более подробной информации о вторичной переработке данного изделия или использованного элемента питания, пожалуйста, обратитесь в местные органы городского управления, службу сбора бытовых отходов или в магазин, где было приобретено изделие.

Для покупателей в России



MO04

Мультиканальный ресивер
Изготовитель: Сони Корпорейшн
Адрес: 1-7-1 Конан, Минаото-ку,
Токио 108-0075, Япония
Страна-производитель: Малайзия

Импортер на территории РФ и название и адрес организации, расположенной на территории РФ, уполномоченной принимать претензии от пользователей:
ЗАО «Сони Электроникс», 123103, Москва, Карамышевский проезд, 6, Россия

Класс защиты от поражения электрическим током II

Дата производства указана на штриховом коде изделия и/или на коробке.

Например: XX.XXXX

Первые две цифры означают месяц, а последние четыре цифры означают год.

Устройство предназначено только для использования в помещениях.

ИНФОРМАЦИЯ О ДЕКЛАРИРОВАНИИ ПРОДУКЦИИ

Мультиканальный ресивер
Модели STR-DN1030 с торговой маркой
SONY

Декларация зарегистрирована Федеральным
Агентством Связи
(Регистрационный номер в Госреестре:
Д-РД-1884 от 05.05.2012)

Декларация соответствия:	Д-РД-1884
Дата принятия декларации:	02.05.2012
Декларация действительна до:	02.05.2017
Модель STR-DN1030 соответствует требованиям нормативных документов:	“Правила применения оборудования радиодоступа. Часть 1. Правила применения оборудования радиодоступа для беспроводной передачи данных в диапазоне от 30 МГц до 66 ГГц” утвержденные Приказом Минкомсвязи России от 14.09.2010 № 124 (зарегистрирован в Минюсте России 12.10.2010., регистрационный № 18695)
Срок службы:	7 (семь) лет

О данном руководстве

- В данном руководстве приведены инструкции для модели STR-DN1030. Номер модели находится в правом нижнем углу фронтальной панели. На иллюстрациях в данном руководстве изображена модель для стран Европы; она может отличаться от вашей модели. Все различия в работе устройства помечены в руководстве текстом “Только модель для стран Европы”.
- Инструкции в данном руководстве описывают работу ресивера с входящим в комплект пультом дистанционного управления. Также можно использовать кнопки или ручки на ресивере, если их названия соответствуют названиям кнопок на пульте дистанционного управления.

Авторские права

Этот ресивер использует системы Dolby* Digital и Pro Logic Surround, а также DTS** Digital Surround System.

* Произведено по лицензии Dolby Laboratories. Dolby, Pro Logic, Surround EX и символ двух D являются товарными знаками Dolby Laboratories.

** Произведено по лицензии в соответствии с патентами США №№: 5956674; 5974380; 6226616; 6487535; 7212872; 7333929; 7392195; 7272567 и в соответствии с другими опубликованными либо ожидаемыми американскими или международными патентами. DTS-HD, соответствующий символ и DTS-HD вместе с соответствующим символом являются зарегистрированными товарными знаками, а DTS-HD Master Audio является товарным знаком компании DTS, Inc. Изделие включает программное обеспечение. © DTS, Inc. Все права защищены.

Данный ресивер использует технологию High-Definition Multimedia Interface (HDMI™).

Термины HDMI, HDMI High-Definition Multimedia Interface и логотип HDMI являются товарными знаками или зарегистрированными товарными знаками HDMI Licensing LLC в США и других странах.

Тип шрифта (Shin Go R), установленный в данный ресивер, предоставлен MORISAWA & COMPANY LTD. Эти названия являются товарными знаками MORISAWA & COMPANY LTD. Также MORISAWA & COMPANY LTD. принадлежат авторские права на шрифт.

AirPlay, логотип AirPlay, iPhone, iPod, iPod classic, iPod nano и iPod touch являются товарными знаками Apple Inc., зарегистрированными в США и других странах.

Все другие товарные знаки и зарегистрированные товарные знаки являются собственностью соответствующих владельцев. В данном руководстве знаки ™ и ® не указаны.



“Made for iPod” и “Made for iPhone” означает, что данный электронный прибор разработан специально для подключения к iPod или iPhone соответственно и сертифицирован разработчиком на соответствие стандартам производительности компании Apple.

Apple не несет ответственности за работу данного устройства или его соответствие стандартам безопасности и регулятивным стандартам. Принимайте во внимание, что использование данного устройства с iPod или iPhone может отразиться на производительности беспроводных коммуникаций.



DLNA™, логотип DLNA и DLNA CERTIFIED™ являются товарными знаками, знаками обслуживания или сертификационными знаками Digital Living Network Alliance.

Логотипы “Sony Entertainment Network” и “Sony Entertainment Network” являются товарными знаками Sony Corporation.

Wake-on-LAN является товарным знаком International Business Machines Corporation в США.

Microsoft, Windows, Windows Vista, Windows 7™ и Windows Media являются товарными знаками или зарегистрированными товарными знаками Microsoft Corporation в США и/или других странах.

В данном устройстве используется технология, являющаяся интеллектуальной собственностью Microsoft. Использование или распространение этой технологии где-либо, кроме данного изделия, запрещено без соответствующих лицензий Microsoft.

Технология кодирования аудиосигнала и патенты MPEG Layer-3 используются по лицензии Fraunhofer IIS и Thomson.

Логотипы “x.v.Color (x.v.Colour)” и “x.v.Color (x.v.Colour)” являются товарными знаками Sony Corporation.

“BRAVIA” является товарным знаком Sony Corporation.

“PlayStation” является зарегистрированным товарным знаком Sony Computer Entertainment Inc.

“WALKMAN” является зарегистрированным товарным знаком Sony Corporation.

MICROVAULT является товарным знаком Sony Corporation.

VAIO и VAIO Media являются зарегистрированными товарными знаками Sony Corporation.

PARTY STREAMING и логотип PARTY STREAMING являются товарными знаками Sony Corporation.



Логотип Wi-Fi CERTIFIED является сертификационным знаком Wi-Fi Alliance.

FLAC Decoder

Copyright (C)

2000,2001,2002,2003,2004,2005,2006,2007

Josh Coalson

Redistribution and use in source and binary forms, with or without modification, are permitted provided that the following conditions are met:

- Redistributions of source code must retain the above copyright notice, this list of conditions and the following disclaimer.
- Redistributions in binary form must reproduce the above copyright notice, this list of conditions and the following disclaimer in the documentation and/or other materials provided with the distribution.
- Neither the name of the Xiph.org Foundation nor the names of its contributors may be used to endorse or promote products derived from this software without specific prior written permission.

THIS SOFTWARE IS PROVIDED BY THE COPYRIGHT HOLDERS AND CONTRIBUTORS "AS IS" AND ANY EXPRESS OR IMPLIED WARRANTIES, INCLUDING, BUT NOT LIMITED TO, THE IMPLIED WARRANTIES OF MERCHANTABILITY AND FITNESS FOR A PARTICULAR PURPOSE ARE DISCLAIMED. IN NO EVENT SHALL THE FOUNDATION OR CONTRIBUTORS BE LIABLE FOR ANY DIRECT, INDIRECT, INCIDENTAL, SPECIAL, EXEMPLARY, OR CONSEQUENTIAL DAMAGES (INCLUDING, BUT NOT LIMITED TO, PROCUREMENT OF SUBSTITUTE GOODS OR SERVICES; LOSS OF USE, DATA, OR PROFITS; OR BUSINESS INTERRUPTION) HOWEVER CAUSED AND ON ANY THEORY OF LIABILITY, WHETHER IN CONTRACT, STRICT LIABILITY, OR TORT (INCLUDING NEGLIGENCE OR OTHERWISE) ARISING IN ANY WAY OUT OF THE USE OF THIS SOFTWARE, EVEN IF ADVISED OF THE POSSIBILITY OF SUCH DAMAGE.

Оглавление

О данном руководстве.....	5
Входящие в комплект аксессуары.....	10
Описание и расположение частей.....	11
Подготовка к эксплуатации.....	22

Подключения

1: Установка громкоговорителей.....	25
2: Подключение громкоговорителей.....	27
3: Подключение к телевизору.....	29
4а: Подключение видеоборудования.....	30
4б: Подключение аудиоборудования.....	38
5: Подключение антенн.....	39
6: Происходит подключение к сети.....	39

Подготовка ресивера

Установка переключателя напряжения.....	42
Подключение шнура питания переменного тока.....	42
Инициализация ресивера.....	43
Настройка громкоговорителей.....	43
Использование AUTO CALIBRATION.....	46
Настройка параметров сети на ресивере.....	51
Руководство по работе экранной индикации.....	57

Базовые функции

Воспроизведение с оборудования, используемого в качестве источника.....	59
Воспроизведение с iPod/iPhone.....	62
Воспроизведение с устройства USB.....	65
Запись с помощью ресивера.....	69

Функции тюнера

Прослушивание радиопередач в диапазонах FM и AM.....	69
Предварительная настройка радиостанций FM и AM (Предварительная Настройка).....	71
Прием радиосигналов RDS.....	72

Использование звуковых эффектов

Выбор звукового поля.....	73
Использование функции оптимизации звука.....	76
Использование функции автоматической настройки звука.....	77
Сброс звуковых полей к значениям по умолчанию.....	77

Использование функций сети

О сетевых функциях ресивера.....	78
Настройка сервера.....	78
Воспроизведение аудиоматериалов, сохраненных на сервере.....	83
Использование Sony Entertainment Network (SEN).....	85
Использование функции PARTY STREAMING.....	88
Потоковая передача музыки из iTunes с помощью AirPlay.....	90
Выполняется обновление программного обеспечения.....	92
Поиск элемента по ключевому слову.....	95

Технология “BRAVIA” Sync

Что такое “BRAVIA” Sync?	96
Подготовка к использованию “BRAVIA” Sync	97
Воспроизведение с оборудования одним нажатием (Воспроизведение одним нажатием)	98
Прослушивание звука с телевизора через громкоговорители, подключенные к ресиверу (Управление Аудио Системой)	99
Выключение ресивера и телевизора (Отключение питания системы)	100
Выбор оптимального звукового поля для выбранной сцены (Выбор сцены)	100
Управление ресивером с помощью пульт дистанционного управления телевизором (Управление домашним кинотеатром)	101

Другие операции

Переключение между цифровым и аналоговым аудиосигналом (INPUT MODE)	101
Использование других гнезд видео/ аудиовхода (Input Assign)	102
Подключение через систему bi-amplifier	104
Функции работы в нескольких зонах	104

Регулировка параметров меню Settings

Использование меню Settings	107
Меню Speaker Settings	108
Меню Surround Settings	112
Меню EQ Settings	113
Меню Audio Settings	113
Меню HDMI Settings	114
Меню Network Settings	115
Меню System Settings	118
Работа без подключения к телевизору	119

Использование пульта дистанционного управления

Программирование пульта дистанционного управления	125
Сброс пульта дистанционного управления	130

Дополнительная информация

Меры предосторожности	130
Поиск и устранение неисправностей	131
Технические характеристики	147
Алфавитный указатель	150

Входящие в комплект аксессуары

- Инструкция по эксплуатации (данное руководство)
- Руководство по быстрой установке (1)
- Список меню GUI (1)
- Проволочная FM-антенна (1)



- Рамочная AM-антенна (1)



- Пульт дистанционного управления (RM-AAP079) (1)

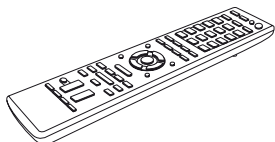

- Батарейки R6 (размера AA)* (2)



- Микрофон для автонастройки (ECM-AC2) (1)



* Рекомендуемый срок годности указан на отрицательной стороне батарейки.

Установка батареек в пульт дистанционного управления

Вставьте две батарейки R6 (размера AA) (входят в комплект) в пульт дистанционного управления. При установке батареек соблюдайте полярность.

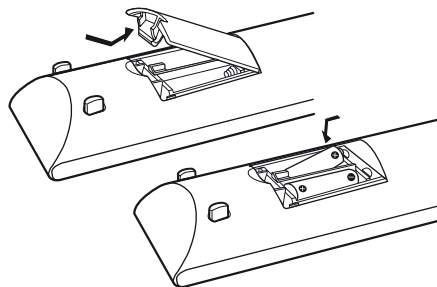

Примечания

- Не оставляйте пульт дистанционного управления в очень жарком или влажном месте.
- Не используйте новую батарейку вместе со старыми.
- Не используйте марганцевые батарейки совместно с другими видами батареек.
- Не подвергайте датчик пульта дистанционного управления воздействию прямых солнечных лучей или осветительных приборов. Это может привести к неисправности.
- Если пульт дистанционного управления не планируется использовать в течение длительного времени, извлеките батарейки, чтобы предотвратить его возможное повреждение, вызванное утечкой внутреннего вещества батареек и коррозией.
- При замене батареек запрограммированные коды пульта дистанционного управления могут сброситься. В этом случае заново запрограммируйте пульт дистанционного управления (стр. 125).
- Если ресивер не реагирует на команды пульта дистанционного управления, замените все батарейки новыми.

Описание и расположение частей

Фронтальная панель

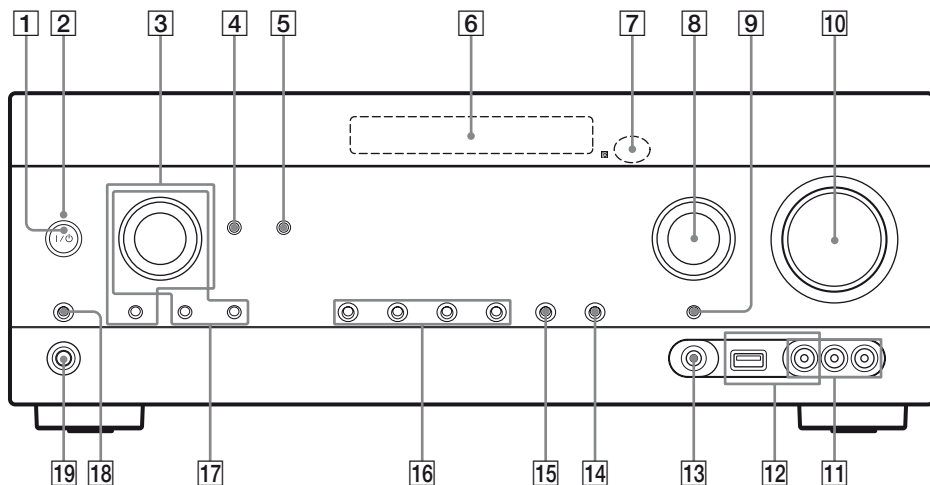

1 I/⏻ (вкл/режим ожидания) (стр. 43, 77)

2 Индикатор ON/STANDBY

Соблюдается следующий порядок включения:

Зеленый: Ресивер включен.

Янтарный: Ресивер находится в режиме ожидания, и

– включена функция Контроль по HDMI или Режим ожидания сети.

– Ресивер в зоне 2 включен.

Световые индикаторы не светятся, когда ресивер находится в режиме ожидания, и функции Контроль по HDMI и Режим ожидания сети выключены.

Примечание

Если индикатор ON/STANDBY мигает медленно, выполняется обновление программного обеспечения (стр. 92). Если индикатор мигает быстро, произошла ошибка при обновлении программного обеспечения (стр. 132).

3 TONE, TONE MODE

Нажмите TONE MODE несколько раз, чтобы выбрать BASS или TREBLE, а затем поверните TONE, чтобы отрегулировать уровень частот.

4 SOUND OPTIMIZER (стр. 76)

5 PARTY (стр. 89)

Включение функции PARTY STREAMING. Нажмите кнопку, чтобы начать или завершить PARTY.

6 Панель дисплея (стр. 13)

7 Датчик дистанционного управления

Принимает сигналы с пульта дистанционного управления.

8 INPUT SELECTOR (стр. 60, 69, 101)

9 INPUT MODE (стр. 101)

10 MASTER VOLUME (стр. 60)

11 Гнезда VIDEO 2 IN (стр. 36)

12 iPod/iPhone (порт ⚡ (USB) и гнездо VIDEO IN) (стр. 35, 38)

13 Гнездо AUTO CAL MIC (стр. 47)

14 DISPLAY (стр. 124)

15 DIMMER

Трехуровневая регулировка яркости панели дисплея.

16 2CH/A.DIRECT, A.F.D., MOVIE (HD-D.C.S.), MUSIC (стр. 73, 74)

продолжение следует

**17 TUNING MODE, MEMORY/ENTER,
TUNING**

Нажмите для управления тюнером
(FM/AM).

Поверните TUNING для поиска станции.

18 SPEAKERS (стр. 45)

19 Гнездо PHONES

Для подключения наушников.

Индикаторы на панели дисплея

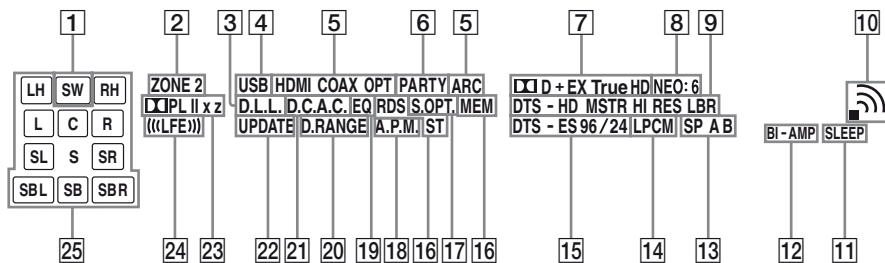

- 1 SW**
Загорается, если аудиосигнал выводится через гнездо SUBWOOFER.
- 2 ZONE 2**
Загорается при включении работы в зоне 2.
- 3 D.L.L.**
Загорается, если включена функция D.L.L. (Digital Legato Linear) (стр. 113).
- 4 USB**
Загорается, если обнаружен iPod/iPhone или устройство USB.
- 5 Индикатор входа**
Загорается для обозначения текущего входа.
- HDMI**
Ресивер обнаруживает оборудование, подключенное через гнездо HDMI IN.
- COAX**
Цифровой сигнал подается через гнездо COAXIAL (стр. 101).
- OPT**
Цифровой сигнал подается через гнездо OPTICAL (стр. 101).
- ARC**
Выбран телевизионный вход и обнаружен реверсивный звуковой канал (ARC).
- 6 PARTY**
Загорается, если включена функция PARTY STREAMING (стр. 88).
- 7 Индикатор Dolby Digital Surround***
Индикатор загорается при обработке ресивером соответствующих сигналов формата Dolby Digital.
- D** Dolby Digital
 - D EX** Dolby Digital Surround EX
 - D+** Dolby Digital Plus
 - TrueHD** Dolby TrueHD
- 8 NEO:6**
Загорается при включении декодера DTS Neo:6 Cinema/Music (стр. 74, 75).
- 9 Индикатор DTS-HD***
Индикатор загорается при обработке ресивером соответствующих сигналов формата DTS-HD.
- DTS-HD MSTR** DTS-HD Master Audio
 - DTS-HD HI RES** DTS-HD High Resolution Audio
 - DTS-HD LBR** DTS-HD Low Bit Rate Audio
- 10 Индикатор уровня сигнала беспроводной LAN**
Светится для индикации уровня сигнала беспроводной LAN (стр. 53, 55).
- Нет сигнала.
 - Низкий уровень сигнала.
 - Умеренный уровень сигнала.
 - Высокий уровень сигнала.
- 11 SLEEP**
Загорается, если включен таймер отключения (стр. 19).
- 12 BI-AMP**
Загорается, когда установлен тип задних громкоговорителей объемного звучания “BI-AMP” (стр. 104).

продолжение следует

13 SP A/SP B/SP A B (стр. 45)

14 LPCM

Загорается при декодировании ресивером линейных сигналов PCM.

15 Индикатор DTS(-ES)*

Индикатор загорается при обработке ресивером соответствующих сигналов формата DTS.

DTS	DTS
DTS-ES	DTS-ES
DTS 96/24	DTS 96 кГц/24 бит

16 Индикатор настройки

Загорается, когда ресивер настраивается на прием радиостанции.

RDS

Настройка на станцию со службами RDS.

MEM

Включена функция памяти, например памяти предварительных установок (стр. 71) и т.п.

ST

Стереofоническая трансляция

17 S.OPT.

Светится, когда активирована функция оптимизации звука (стр. 76).

18 A.P.M.

Загорается, если включена функция A.P.M. (Automatic Phase Matching). Функцию A.P.M. можно задать только при использовании функции DCAC (Автоматическая калибровка цифрового кино) (стр. 49).

19 EQ

Загораетс, если включен эквалайзер.

20 D.RANGE

Загорается при включении сжатия динамического диапазона (стр. 111).

21 D.C.A.C.

Светится, когда применяются результаты измерения функции “Auto Calibration”.

22 UPDATE

Светится, когда доступно новое программное обеспечение (стр. 92).

23 Индикатор Dolby Pro Logic

При обработке ресивером сигналов Dolby Pro Logic загорается соответствующий индикатор. Такая технология декодирования помогает улучшить входные сигналы.

<input type="checkbox"/> PL	Dolby Pro Logic
<input type="checkbox"/> PL II	Dolby Pro Logic II
<input type="checkbox"/> PL IIx	Dolby Pro Logic IIx
<input type="checkbox"/> PL IIz	Dolby Pro Logic IIz

Примечание

Данные индикаторы могут не загораться в зависимости от выбранной схемы использования громкоговорителей.

24 ((LFE))

Загорается, если проигрываемый диск содержит канал LFE (Low Frequency Effect) и при этом сигнал канала LFE воспроизводится в данный момент.

25 Индикатор воспроизводимых каналов

Буквы (L, C, R и т.п.) указывают на воспроизводимые каналы. В соответствии с настройками громкоговорителей рамки вокруг букв изменяются, показывая, каким образом ресивер выполняет понижающее микширование исходного звука.

LH	Фронтальный левый сателлитный
RH	Фронтальный правый сателлитный
L	Фронтальный левый
R	Фронтальный правый
C	Центральный (монофонический)
SL	Левый канал объемного звучания
SR	Правый канал объемного звучания
S	Объемного звучания (монофоническое оборудование или оборудование объемного звучания при обработке системой Pro Logic)
SBL	Задний левый канал объемного звучания
SBR	Задний правый канал объемного звучания
SB	Задний громкоговоритель объемного звучания (оборудование заднего канала объемного звучания при 6.1-канальном декодировании)

Пример:

Схема использования громкоговорителей: 3/0.1
 Формат записи: 3/2.1
 Звуковое поле: A.F.D. AUTO

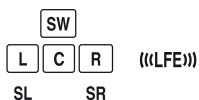

* При проигрывании диска в формате Dolby Digital или DTS убедитесь в том, что вы выполнили цифровые подключения, для INPUT MODE не был выбран режим “ANALOG” (стр. 101) и не выбрано “A. DIRECT”.

Задняя панель

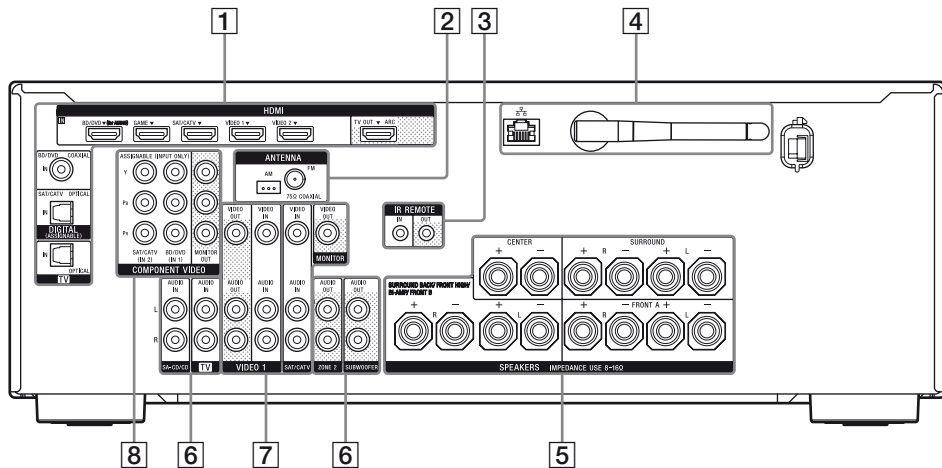

1 Секция DIGITAL INPUT/OUTPUT



Гнезда HDMI IN/OUT*
(стр. 29, 32, 34, 35, 36)



Гнезда OPTICAL IN (стр. 29, 32, 34)



Гнездо COAXIAL IN (стр. 32)

2 Секция TUNER



Гнездо FM ANTENNA
(стр. 39)



Разъемы AM ANTENNA
(стр. 39)

3 Гнезда управления для оборудования Sony и других внешних устройств



Гнезда IR REMOTE IN/OUT
(стр. 105)

4 Секция NETWORK



Порт LAN (стр. 41)



Антенна беспроводной LAN (стр. 41)

5 Секция SPEAKERS (стр. 27)



6 Секция AUDIO INPUT/OUTPUT



Белый (L) Гнезда AUDIO IN (стр. 29, 38)

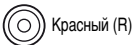

Красный (R)





Черный Гнезда AUDIO OUT (стр. 27)



Гнезда AUDIO OUT (стр. 105)

7 Секция VIDEO/AUDIO INPUT/OUTPUT (стр. 29, 34, 36)

 Желтый Гнезда VIDEO IN/OUT*

 Белый (L) Гнезда AUDIO IN/OUT

 Красный (R)

8 Секция COMPONENT VIDEO INPUT/OUTPUT (стр. 29, 32, 34)

 Зеленый (Y)

 Синий (P_B) Гнезда Y, P_B, P_R IN/OUT*

 Красный (P_R)

* Чтобы просматривать выбранные входные изображения, нужно подключить к телевизору гнездо HDMI TV OUT или MONITOR OUT (стр. 29).

Пульт дистанционного управления

Для управления данным ресивером и другим оборудованием используется пульт дистанционного управления. Пульт дистанционного управления запрограммирован для работы с аудио- и видеоборудованием Sony. Также можно запрограммировать пульт дистанционного управления на управление оборудованием иных производителей. Для получения дополнительной информации см. раздел “Программирование пульта дистанционного управления” (стр. 125).

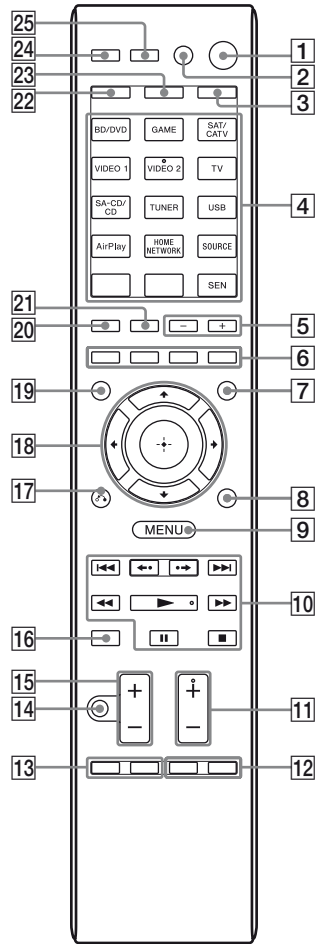

1 I/O (вкл/режим ожидания)

Включение ресивера или перевод ресивера в режим ожидания. Если нажать ZONE (3), чтобы переключить пульт в режим зоны 2, можно включить или выключить питание зоны 2 с помощью I/O.

Экономия электроэнергии в режиме ожидания

Когда функции Контроль по HDMI (стр. 114) и Ожидание сети (стр. 118) выключены и выключен ресивер в зоне 2.

2 AV I/⏻¹⁾ (вкл/режим ожидания)

Включает или выключает аудио- и видеоборудование, для управления которым запрограммирован пульт дистанционного управления.

Чтобы включить или выключить телевизор, нажмите TV (23), а затем нажмите AV I/⏻.

Если одновременно нажать I/⏻ (1), ресивер и все остальное оборудование, включая усилитель в зоне 2, выключатся (SYSTEM STANDBY).

Примечание

Функция AV I/⏻ автоматически изменяется каждый раз при нажатии кнопки ввода (4).

3 ZONE (стр. 106)

4 Кнопки ввода²⁾

Выбор используемого оборудования. При нажатии любой кнопки ввода ресивер включается. Эти кнопки предназначены для управления оборудованием Sony. Можно запрограммировать пульт дистанционного управления на управление оборудованием других производителей, следуя шагам, описанным в “Программирование пульта дистанционного управления” на стр. 125.

Номерные/текстовые кнопки¹⁾²⁾

Нажмите SHIFT (22), а затем номерные/текстовые кнопки, чтобы

- предварительно установить/настроиться на предварительно настроенные станции (стр. 71).
- выбрать номер дорожки. Нажмите 0/10 для выбора дорожки номер 10.
- выбрать номер канала.
- используются для выбора букв (ABC, DEF и т. д.), знаков пунктуации (!, ? и т. д.) или других символов (#, % и т. д.) при вводе символов для сетевых функций.

Нажмите TV (23), а затем нажмите номерные кнопки для выбора телевизионного канала.

-/--¹⁾

Нажмите SHIFT (22), а затем нажмите -/--, чтобы выбрать режим ввода канала одним или двумя знаками.

Нажмите TV (23), а затем нажмите -/--, чтобы выбрать режим ввода телевизионного канала.

>10¹⁾

Нажмите SHIFT (22), а затем нажмите >10, чтобы выбрать номера дорожек больше 10.

ENT/MEM¹⁾

Нажмите SHIFT (22), а затем нажмите ENT/MEM, чтобы

- ввести значение, выбрав канал, диск или дорожку, с помощью номерных кнопок.
- сохранить станцию во время работы тюнера.

CLEAR¹⁾

Нажмите SHIFT (22), а затем нажмите CLEAR, чтобы

- удалить букву из сетевых функций;
- удалить ошибку при нажатии неправильных номерных/текстовых кнопок.

☰¹⁾ (Текст)

Нажмите TV (23), а затем нажмите ☰ для отображения текстовой информации.

CHARACTER

Нажмите SHIFT (22), а затем нажмите CHARACTER, чтобы выбрать тип символа для сетевых функций.

При каждом нажатии CHARACTER тип символа изменяется циклически следующим образом:

- “abc” (буквы нижнего регистра) →
- “ABC” (буквы верхнего регистра) →
- “123” (цифры)

ALPHABET SEARCH

Нажмите SHIFT (22), а затем нажмите ALPHABET SEARCH, чтобы найти элемент по ключевому слову (стр. 95).

5 SOUND FIELD +/-

Выбор звукового поля (стр. 73).

6 Цветные кнопки¹⁾

Работает в соответствии с руководством на экране телевизора.

7 GUI MODE

Отображает меню GUI на экране телевизора.

8 TOOLS/OPTIONS¹⁾

Отображает и выбирает пункты меню параметров.

Нажмите TV (23), а затем нажмите TOOLS/OPTIONS для отображения параметров функций телевизора.

9 MENU, HOME¹⁾

Отображение меню для управления аудио- и видеоборудованием. Нажмите TV (23), а затем нажмите HOME, чтобы отобразить меню телевизора Sony.

10 ◀◀/▶▶¹⁾, ◀◀/▶▶¹⁾, ▶▶¹⁾²⁾, II¹⁾, ■¹⁾

Пропуск, перемотка вперед/назад, воспроизведение, пауза, остановка работы.

◀-/▶¹⁾

Нажмите кнопку для

- повторного воспроизведения предыдущей сцены или быстрой перемотки текущей сцены.
- перехода к предыдущему или следующему альбому при использовании iPod/iPhone.

REPEAT¹⁾

Нажмите SHIFT (22), а затем нажмите REPEAT, чтобы включить режим повтора дорожки или папки.

SHUFFLE¹⁾

Нажмите SHIFT (22), а затем нажмите SHUFFLE, чтобы воспроизвести дорожку или папку в произвольном порядке.

FOLDER +/-¹⁾

Выбор папки.

TUNING +/-¹⁾

Поиск станции.

PARTY²⁾

Нажмите SHIFT (22), а затем нажмите PARTY, чтобы задействовать функцию PARTY STREAMING.

Нажмите кнопку, чтобы начать или завершить PARTY (стр. 89).

D.TUNING

Включения режима прямой настройки.

11 TV CH +/-¹⁾²⁾ или PROG +/-¹⁾²⁾

Нажмите TV (23), а затем нажмите TV CH +/- или PROG +/-, чтобы выполнить поиск предварительно установленных телевизионных каналов.

PRESET +/-¹⁾²⁾

Выбор предварительно установленных станций или каналов.

⏪²⁾/⏩²⁾

В текстовом режиме нажмите TV (23), а затем нажмите ⏪/⏩ для выбора следующей или предыдущей страницы.

12 F1/F2¹⁾

Нажмите BD/DVD (4), а затем нажмите F1 или F2, чтобы выбрать оборудование.

• DVD/HDD COMBO

F1: HDD

F2: диск DVD, диск Blu-ray

• DVD/VCR COMBO

F1: диск DVD, диск Blu-ray

F2: Видеомагнитофон

AUTO VOL

Нажмите AMP (24), а затем нажмите AUTO VOL, чтобы задействовать функцию расширенной автоматической регулировки громкости (стр. 77).

SLEEP

Нажмите AMP (24), а затем нажмите SLEEP, чтобы настроить автоматическое отключение ресивера в указанное время.

При каждом нажатии SLEEP индикация на дисплее изменяется циклически следующим образом:

0:30:00 → 1:00:00 → 1:30:00 → 2:00:00 → OFF

Советы

- Для проверки времени, оставшегося до отключения ресивера, нажмите SLEEP. На панели дисплея появится индикация оставшегося времени.
- Функция таймера отключения отменяется, если выполнить одно из следующих действий.
 - Повторно нажмите кнопку SLEEP.
 - Обновление программного обеспечения ресивера.

13 TOP MENU¹⁾

Открывает или закрывает главное меню BD-ROM или DVD.

POP UP/MENU¹⁾

Открывает или закрывает всплывающее меню BD-ROM или меню DVD.



TV INPUT¹⁾ или ⏪¹⁾ (выбор входа)

Нажмите TV (23), а затем нажмите TV INPUT или ⏪, чтобы выбрать входной сигнал (телевизионный вход или видеовход).

⏪¹⁾ (Задержать текст)



В текстовом режиме нажмите TV (23), а затем нажмите ⏪, чтобы задержать текущую страницу.

WIDE¹⁾ или ¹⁾ (Широкий режим)



Нажмите TV () , а затем несколько раз нажмите WIDE или , чтобы выбрать широкоэкранный режим.

14 MUTEING¹⁾ или ¹⁾

Временное отключение звука. Повторно нажмите кнопку, чтобы восстановить звук.

Нажмите TV () , а затем нажмите MUTEING или , чтобы включить функцию выключения звука телевизора.

15 TV VOL +/-¹⁾ или  +/-¹⁾

Нажмите TV () , а затем нажмите TV VOL +/- или  +/-, чтобы настроить громкость телевизора.

MASTER VOL +/-¹⁾ или  +/-¹⁾



Настройка уровня громкости всех громкоговорителей одновременно.



16 DISC SKIP/iPhone CTRL¹⁾



Нажмите кнопку для
– пропуска диска при использовании проигрывателя на несколько дисков.
– входа в режим управления iPod/iPhone при использовании iPod/iPhone.

17 RETURN/EXIT ¹⁾



Возвращает в предыдущее меню или выходит из меню, если меню или экранная подсказка отображается на экране телевизора.

Нажмите TV () , а затем нажмите RETURN/EXIT , чтобы вернуться к предыдущему меню телевизора Sony.

18 ¹⁾, ¹⁾

Нажмите  чтобы выбрать пункты меню, а затем нажмите , чтобы ввести/подтвердить выбор.

19 GUIDE¹⁾ или ¹⁾

Нажмите TV () , а затем нажмите GUIDE или , чтобы включить отображение экранных подсказок.

20 AUTO CAL

Нажмите SHIFT () , а затем нажмите AUTO CAL, чтобы выполнить автокалибровку.

Примечание



Этот кнопка недоступен, если ресивер находится в “GUI MODE”.



DISPLAY¹⁾

Просмотр информации на панели дисплея.

Нажмите TV () , а затем нажмите DISPLAY для отображения информации о телевизоре.

,  (Отображение данных, текста)

Нажмите TV () , а затем нажмите  для отображения информации, например, номера канала и режима экрана.

В текстовом режиме нажмите TV () , а затем нажмите , чтобы показать скрытую информацию (например, ответы на кроссворд).

21 SOUND OPTIMIZER

Включает функцию оптимизации звука (стр. 76).

22 SHIFT

Изменяет функцию кнопок пульта дистанционного управления, включая кнопку розового цвета.

23 TV

Изменяет функцию кнопок пульта дистанционного управления, включая кнопки желтого цвета.



24 AMP

Включает функции ресивера для основной зоны (стр. 119).

25 RM SET UP

Программирование пульта дистанционного управления (стр. 125).

¹⁾Информация о кнопках, которые используются для управления оборудованием, находится в таблице на стр. 21.

²⁾На кнопках 5/JKL/VIDEO 2, /PARTY и TV CH +/-/PROG +/-/PRESET +/-/ расположены тактильные точки. Управляя ресивером, вы можете ориентироваться по тактильным точкам.

Примечания

- Приведенное выше описание служит только в качестве примеров.
- В зависимости от модели подключенного оборудования некоторые функции, описанные в этом разделе, могут не работать с входящим в комплект пультом дистанционного управления.

Для управления другим оборудованием Sony

Название	Телевизионный магнитофон	Видеомагнитофон	DVD-проигрыватель, комб. DVD/видеомагнитофон	Проигрыватель дисков Blu-ray	HDD-рекордер	PSX	Проигрыватель Video CD, LD-проигрыватель	Терминал Digital CATV	DSS	Цифровой спутниковый/наземный ресивер	Кассетная дека A/B	Дека DAT	CD-проигрыватель, дека MD
2 AV I/⏪	●	●	●	●	●	●	●	●	●	●		●	●
4 Номерные кнопки	●	●	●	●	●	●	●	●	●	●	●	●	●
-/., >10	●	●	●	●	●	●	●	●	●	●	●		●
ENT/MEM	●	●	●	●	●	●	● ^{b)}	●	●		●	●	●
CLEAR			● ^{a)}	●		●	● ^{c)}						● ^{c)}
☰ (Текст)	●				●					●			
6 Цветные кнопки	●		● ^{a)}	●	●			●		●			
8 TOOLS/OPTIONS	●		●	●	●			●	●				
9 MENU, HOME	●	●	●	●	●	●		●	●	●			
10 I◀◀/▶▶I	●	●	●	●	●	●	●	●			● ^{d)}	●	●
◀-/./▶, FOLDER +/-	●		●	●	●	●	● ^{c)}	●					● ^{c)}
REPEAT			● ^{a)}	●			● ^{c)}				● ^{d)}	●	●
SHUFFLE			● ^{a)}	●			● ^{c)}						●
◀◀/TUNING -, ▶▶/TUNING +	●	●	●	●	●	●	●	●			●	●	●
▶, II, ■	●	●	●	●	●	●	●	●			●	●	●
11 PRESET +/-, TV CH +/-, PROG +/-	●	●	●	●	●		● ^{b)}	●	●	●			
12 F1/F2			●	●									
13 TOP MENU, POP UP/MENU			●	●		●							
TV INPUT, (Выбор входа), (Задержать текст), WIDE, (Широкий режим)	●												
14 MUTING,	●												
15 MASTER VOL +/-, TV VOL +/-, +/-	●												
16 DISC SKIP/iPhone CTRL			● ^{a)}	●			● ^{c)}						●
17 RETURN/EXIT	●		●	●	●	●	●	●	●	●			
18 (+)	●	●	●	●	●	●	●	●	●	●			
19 GUIDE,	●		● ^{a)}	●	●	●		●		●			
20 DISPLAY	●	●	●	●	●	●	●	●	●			● ^{d)}	●

a) Только DVD-проигрыватель.

b) Только LD-проигрыватель.

c) Только проигрыватель Video CD.

d) Только дека В.

e) Только CD-проигрыватель.

Подготовка к эксплуатации

Звук с подключенного к ресиверу аудио- и видеоборудования можно прослушивать, следуя описанным далее простым шагам.

Прежде чем подсоединять кабели, убедитесь, что шнур питания переменного тока отсоединен от электрической розетки.

Установка и подсоединение громкоговорителей (стр. 25, 27)



Проверка подходящего подключения для оборудования

Подключение телевизора и видеоборудования (стр. 29, 30)

Качество изображения зависит от подключаемых гнезд. Смотрите рисунок ниже. Используйте гнезда, соответствующие гнездам на подключаемом оборудовании. Рекомендуется подключать видеоборудование, имеющее разъем HDMI, именно через гнездо HDMI.

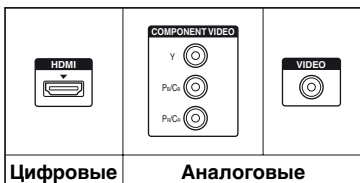

← Высокое качество изображения



Подключение аудиооборудования (стр. 38)



Подготовка ресивера

См. “Установка переключателя напряжения” (стр. 42), “Подключение шнура питания переменного тока” (стр. 42) и “Инициализация ресивера” (стр. 43).



Настройка громкоговорителей

Выберите схему использования громкоговорителей (стр. 43), а затем выполните автокалибровку (стр. 46).

Примечание

Подключение громкоговорителей можно проверить с помощью “Test Tone” (стр. 111). Если звук не воспроизводится правильно, проверьте подключение громкоговорителей.



Настройка вывода аудио на подключенном оборудовании

Для вывода многоканального цифрового аудио проверьте настройку выхода на подключенном оборудовании.

Для проигрывателя дисков Sony Blu-ray проверьте, чтобы параметры “Audio (HDMI)”, “Dolby Digital” и “DTS” были установлены на “Auto”, “Dolby Digital” и “DTS” соответственно (по состоянию на сентябрь 2011 г.).





Для PlayStation 3 проверьте, чтобы параметры “BD/DVD Audio Output Format (HDMI)” и “BD Audio Output Format (Optical Digital)” были установлены на “Bitstream” (с системным ПО версии 3.70).

Дополнительную информацию см. в инструкциях по эксплуатации, прилагаемых к подключенному оборудованию.

Преобразование видеосигналов

Ресивер обладает функцией преобразования видеосигналов.

Видеосигналы и компонентные видеосигналы можно вывести как видеосигналы HDMI (только через гнездо HDMI TV OUT). Согласно установкам по умолчанию, входящие видеосигналы от подключенного оборудования выводятся, как показано в таблице сплошными стрелками.

Гнездо INPUT		Гнездо OUTPUT
HDMI IN		HDMI TV OUT
COMPONENT VIDEO IN	 	COMPONENT VIDEO MONITOR OUT
VIDEO IN	 	MONITOR VIDEO OUT

 : Вывод сигналов происходит в том же формате, что и ввод.

 : Видеосигналы преобразуются с повышением частоты, а затем выводятся (до 1080i).

Примечания о преобразовании видеосигналов

- При преобразовании данным ресивером видеосигналов видеомagneитофона и т.п. и последующем их просмотре на телевизоре, в зависимости от статуса вывода видеосигнала, изображение на экране телевизора может отсутствовать или быть искажено по горизонтали.
- Если на видеомagneитофоне используется схема улучшения изображения, это может повлиять на преобразование видеосигнала. Рекомендуется отключить эту функцию на видеомagneитофоне.
- Вывод преобразованного изображения HDMI не поддерживает x.v.Color (x.v.Colour), Deep Color (Deep Colour) и 3D.
- Видеосигналы HDMI нельзя преобразовать в компонентные видеосигналы или видеосигналы.

Для подключения записывающего оборудования

При записи подключите записывающее оборудование к гнездам VIDEO OUT на ресивере. Подключите кабели входящих и выходящих сигналов к гнездам одного типа, так как гнезда VIDEO OUT не имеют функции преобразования с повышением частоты.

Примечание

Вывод сигналов на гнезда HDMI TV OUT или MONITOR OUT может не записываться должным образом.

Цифровые аудиоформаты, поддерживаемые ресивером

Цифровые аудиоформаты, которые может декодировать данный ресивер, зависят от гнезд цифрового аудиовыхода подключенного оборудования. Данный ресивер поддерживает следующие аудиоформаты.

Аудиоформат	Максимальное количество каналов	Подключение воспроизводящего оборудования к ресиверу	
		COAXIAL/OPTICAL	HDMI
Dolby Digital	5.1	○	○
Dolby Digital EX	6.1	○	○
Dolby Digital Plus ^{a)}	7.1	×	○
Dolby TrueHD ^{a)}	7.1	×	○
DTS	5.1	○	○
DTS-ES	6.1	○	○
DTS 96/24	5.1	○	○
DTS-HD High Resolution Audio ^{a)}	7.1	×	○
DTS-HD Master Audio ^{a)b)}	7.1	×	○
Многоканальный линейный PCM ^{a)}	7.1	×	○

^{a)} Аудиосигналы выводятся в другом формате, если воспроизводящее оборудование не соответствует поддерживаемым форматам. Подробную информацию см. в инструкциях по эксплуатации, прилагаемых к воспроизводящему оборудованию.

^{b)} Сигналы с частотой дискретизации свыше 96 кГц воспроизводятся с частотой 96 кГц или 88,2 кГц.

1: Установка громкоговорителей

Данный ресивер позволяет использовать канальную систему до категории 7.2 (7 громкоговорителей и два сабвуфера).

Пример конфигурации акустической системы

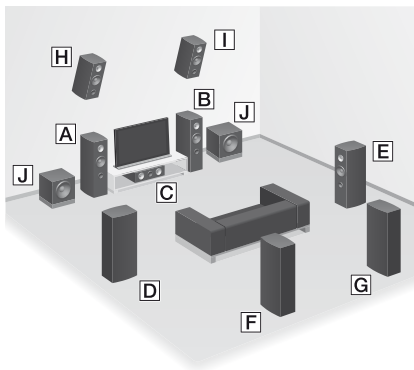

- A** Фронтальный громкоговоритель (левый)
- B** Фронтальный громкоговоритель (правый)
- C** Центральный громкоговоритель
- D** Громкоговоритель объемного звучания (левый)
- E** Громкоговоритель объемного звучания (правый)
- F** Задний громкоговоритель объемного звучания (левый)*
- G** Задний громкоговоритель объемного звучания (правый)*
- H** Фронтальный сателлитный громкоговоритель (левый)*
- I** Фронтальный сателлитный громкоговоритель (правый)*
- J** Сабвуфер

* Задние громкоговорители объемного звучания и фронтальные сателлитные громкоговорители не могут использоваться одновременно.

5.1-канальная акустическая система

Для полноценного прослушивания многоканального объемного звука требуется пять громкоговорителей (два фронтальных громкоговорителя, один центральный громкоговоритель и два громкоговорителя объемного звучания), а также сабвуфер.

7.1-канальная акустическая система с использованием задних громкоговорителей объемного звучания

Вы можете наслаждаться высококачественным воспроизведением звука, записанного на DVD или диск Blu-ray в формате 6.1 или 7.1.

- Расположение громкоговорителей 6.1-канальной акустической системы Поместите задний громкоговоритель объемного звучания за позицией прослушивания.

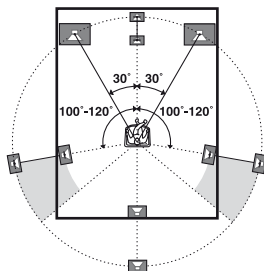

- Расположение громкоговорителей 7.1-канальной акустической системы
Расположите задние громкоговорители объемного звучания, как показано на рисунке ниже. Угол **A** должен быть таким же.

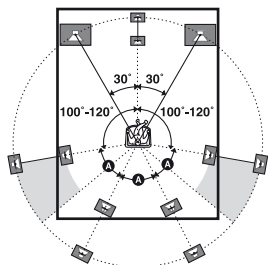

– при величине угла по высоте $20^\circ \pm 5^\circ$.

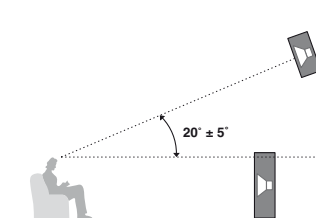

Совет

Поскольку сабвуфер не отличается направленностью сигналов, его можно располагать в любом месте.

7.1-канальная акустическая система с использованием фронтальных сателлитных громкоговорителей

Вертикальные звуковые эффекты можно прослушать, подключив дополнительно два фронтальных сателлитных громкоговорителя. Размещение фронтальных сателлитных громкоговорителей – под углом от 25° до 35° .

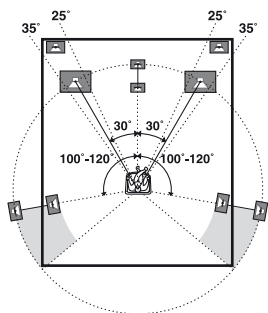

2: Подключение громкоговорителей

Прежде чем подсоединять кабели, убедитесь, что шнур питания переменного тока отсоединен от электрической розетки.

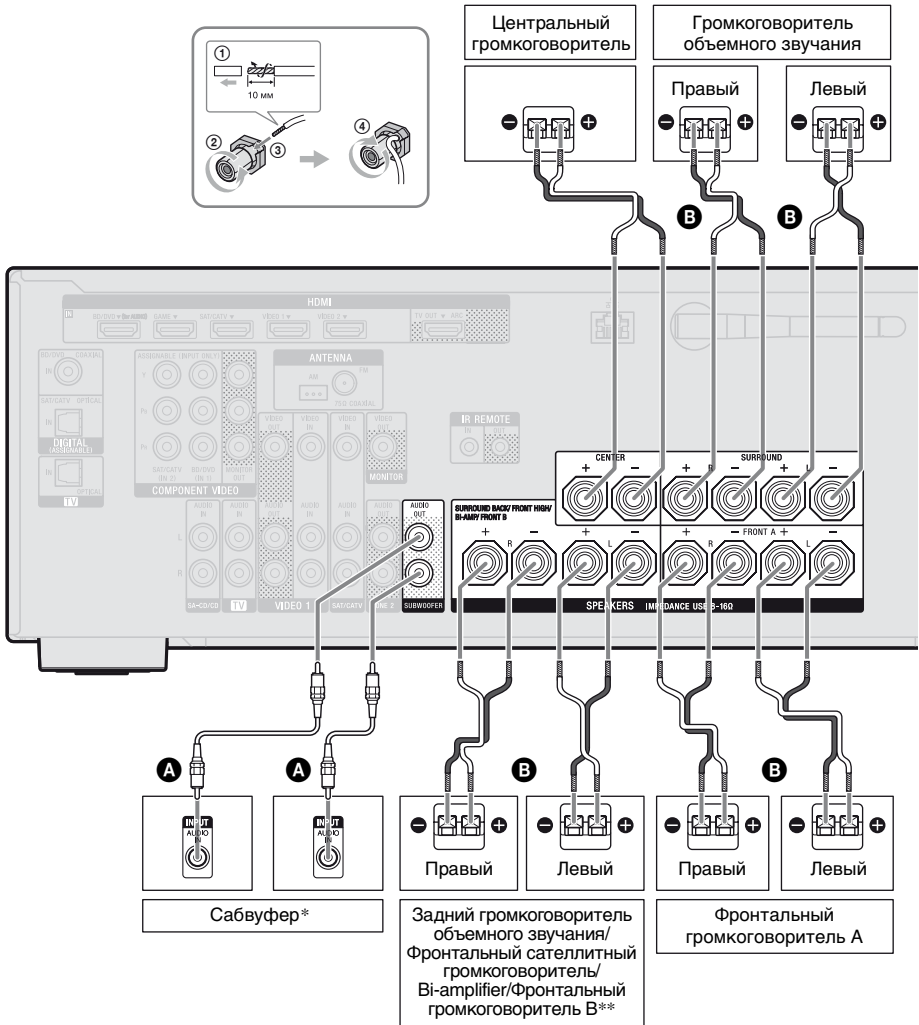

- A** Монофонический аудиокабель (не входит в комплект)
- B** Кабель громкоговорителя (не входит в комплект)

продолжение следует

* При подключении сабвуфера с функцией автоматического перехода в режим ожидания нужно отключать эту функцию для просмотра фильмов. Если функция автоматического перехода в режим ожидания включена, сабвуфер автоматически переходит в режим ожидания в зависимости от уровня входного сигнала; при этом звук выводиться не будет.

**Примечания к подключению разъемов SPEAKERS SURROUND BACK/FRONT HIGH/BI-AMP/FRONT B.

- При подключении только одного заднего громкоговорителя объемного звучания подключайте его к разъему L.
- Если имеется дополнительная система фронтальных громкоговорителей, подсоедините ее к этим разъемам. Выберите значение “SB Assign” для “Speaker B” в меню Speaker Settings (стр. 44). Выбор используемой системы фронтальных громкоговорителей осуществляется с помощью кнопки SPEAKERS на ресивере (стр. 45).
- К этим разъемам можно подключить фронтальные громкоговорители через систему bi-amplifier (стр. 28). Выберите значение “SB Assign” для “BI-AMP” в меню Speaker Settings (стр. 104).

Примечание

После установки и подключения громкоговорителя убедитесь в том, что в меню Speaker Settings выбрана схема использования громкоговорителей (стр. 43).

Подключение системы bi-amplifier

Если задние громкоговорители объемного звучания и фронтальные сателлитные громкоговорители не используются, к разъемам SPEAKERS SURROUND BACK/FRONT HIGH/BI-AMP/FRONT B через систему bi-amplifier можно подключить фронтальные громкоговорители.

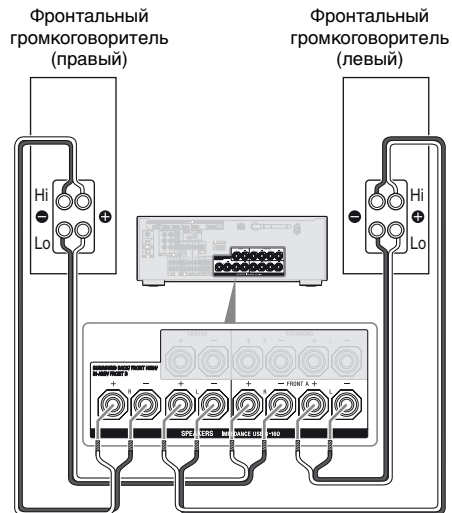

Подключите гнезда Lo (или Hi) на фронтальных громкоговорителях к разъемам SPEAKERS FRONT A; подключите гнезда Hi (или Lo) на фронтальных громкоговорителях к разъемам SPEAKERS SURROUND BACK/FRONT HIGH/BI-AMP/FRONT B.

Чтобы не повредить ресивер, убедитесь в том, что сняты металлические заглушки на разъемах Hi/Lo громкоговорителей.

После подключения через систему bi-amplifier выберите значение “SB Assign” для “BI-AMP” в меню Speaker Settings (стр. 104).

3: Подключение к телевизору

Можно просматривать выбранные входные изображения при подключении гнезда HDMI TV OUT или MONITOR OUT к телевизору. Данным ресивером можно управлять при помощи GUI (Графический интерфейс пользователя), если гнездо HDMI TV OUT подключено к телевизору.

Прежде чем подсоединять кабели, убедитесь, что шнур питания переменного тока отсоединен от электрической розетки.

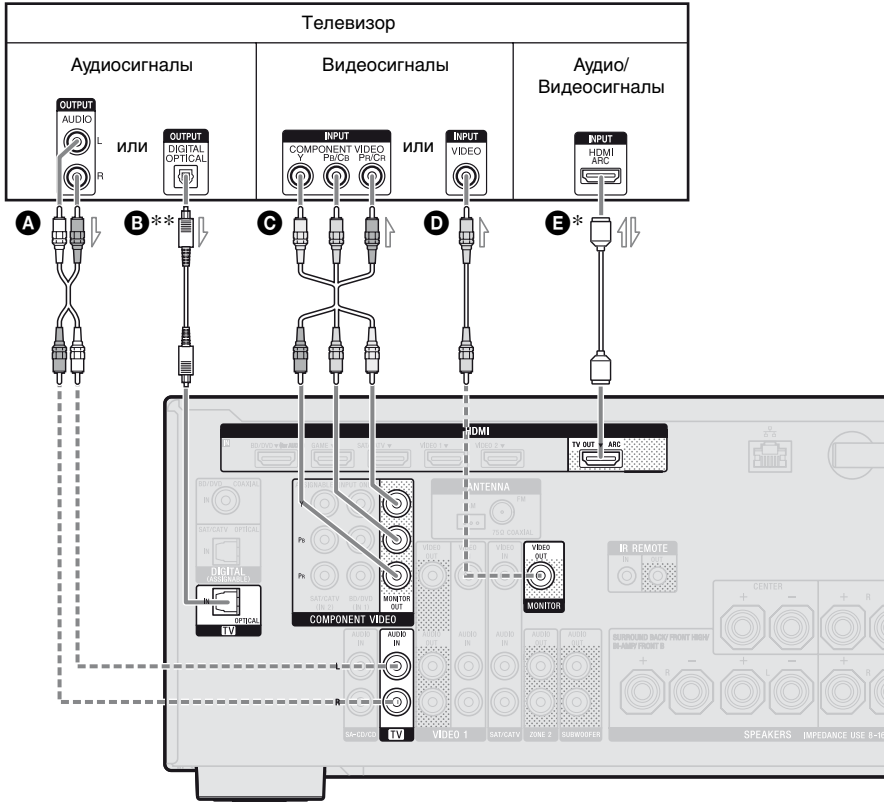

- A** Аудиокабель (не входит в комплект)
- B** Оптический цифровой кабель (не входит в комплект)
- C** Компонентный видеокабель (не входит в комплект)
- D** Видеокабель (не входит в комплект)
- E** Кабель HDMI (не входит в комплект)

— Рекомендуемое подключение
 - - - - - Альтернативное подключение

Sony рекомендует использовать сертифицированный кабель HDMI или кабель HDMI Sony.

продолжение следует

Чтобы смотреть телевизионные передачи с многоканальным объемным звуком с помощью ресивера

* Подключите **Е**, если ваш телевизор совместим с функцией реверсивного звукового канала (ARC).
В таком случае в меню HDMI Settings нужно выбрать для “Ctrl for HDMI” значение “ON” (стр. 97). Если нужно выбрать передачу аудиосигнала не по кабелю HDMI (например по оптическому цифровому кабелю или аудиокабелю), переключите входной режим аудио с помощью INPUT MODE (стр. 101).

Если телевизор несовместим с функцией ARC, воспользуйтесь подключением **В.

Не забудьте убрать звук телевизора или активировать функцию временного отключения звука на телевизоре.

Примечания

- Подключите телевизионный монитор или проектор к гнезду HDMI TV OUT или MONITOR OUT на ресивере. Возможность записи может отсутствовать даже при подключении записывающего оборудования.
- В зависимости от статуса подключения антенны к телевизору возможно искажение изображения, выводимого на экран телевизора. В таком случае следует разместить антенну дальше от ресивера.
- При подключении оптических цифровых кабелей вставляйте разъемы в гнезда до щелчка.
- Не перегибайте и не связывайте оптические цифровые кабели.

Советы

- Все цифровые аудиогнезда совместимы с частотами дискретизации 32 кГц, 44,1 кГц, 48 кГц и 96 кГц.
- В ресивере есть функция преобразования видео. Для получения дополнительной информации см. раздел “Преобразование видеосигналов” (стр. 23).
- При подключении гнезда аудиовыхода телевизора к гнездам TV IN ресивера для вывода звука телевизора через громкоговорители, подключенные к ресиверу, установите гнездо аудиовыхода телевизора в позицию “Fixed”, если возможен выбор между “Fixed” и “Variable”.

Прослушивание звука из телевизора

Если телевизор не поддерживает функцию управления аудиосистемой, выберите для параметра “Audio Out” в меню HDMI Settings значение “TV+AMP” (стр. 114).

4а: Подключение видеоборудования

С помощью подключения HDMI

Мультимедийный интерфейс высокой четкости (HDMI) — это интерфейс для передачи видео- и аудиосигналов в цифровом формате.

Подключение совместимого с “BRAVIA” Sync оборудования Sony при помощи кабелей HDMI упрощает работу. См “Технология “BRAVIA” Sync” (стр. 96).

Характеристики HDMI

- Цифровые аудиосигналы, передаваемые через HDMI, можно выводить на громкоговорители, подключенные к ресиверу. Сигнал поддерживает форматы Dolby Digital, DTS и линейных сигналов PCM. Для получения дополнительной информации см. раздел “Цифровые аудиоформаты, поддерживаемые ресивером” (стр. 24).
- Через HDMI-подключение ресивер может получать многоканальный линейный сигнал PCM (до 8 каналов) с частотой дискретизации 192 кГц и менее.

- Аналоговые входные видеосигналы, подаваемые через гнезда ресивера VIDEO или COMPONENT VIDEO, могут выводиться как сигналы HDMI (стр. 23). Аудиосигналы не выводятся через гнездо HDMI TV OUT, когда происходит преобразование изображения.
- Данный ресивер поддерживает аудиосигналы с высокой скоростью передачи данных (DTS-HD Master Audio, Dolby TrueHD), Deep Color (Deep Colour), x.v.Color (x.v.Colour) и передачу 3D.
- Для просмотра изображений 3D подключите 3D-совместимый телевизор и видеооборудование (проигрыватель дисков Blu-ray, рекордер дисков Blu-ray, PlayStation 3 и т.п.) к ресиверу при помощи высокоскоростных кабелей HDMI, наденьте 3D-очки и воспроизведите 3D-совместимый материал.
- Не обязательно подключать все кабели. Подключайте в соответствии с доступностью гнезд на подключенном оборудовании.
- Используйте высокоскоростной кабель HDMI. При использовании стандартного кабеля HDMI возможны проблемы с корректным отображением изображений 1080p, Deep Color (Deep Colour) или 3D.
- Не рекомендуется использовать переходные кабели HDMI-DVI. При подключении переходного кабеля HDMI-DVI к оборудованию DVI-D возможны проблемы с выводом звука и/или изображения. Если звук выводится некорректно, подключите отдельные аудиокабели или цифровые соединительные кабели, затем в меню Input Option выберите “Input Assign” (стр. 102).
- При подключении оптических цифровых кабелей вставляйте разъемы в гнезда до щелчка.
- Не перегибайте и не связывайте оптические цифровые кабели.

Примечания к HDMI-подключениям

- Аудио- и видеосигналы с входа HDMI не выводятся на гнездо HDMI TV OUT, если отображается меню GUI.
- Ввод и вывод сигналов DSD для Super Audio CD не осуществляется.
- В зависимости от телевизора или видеооборудования изображения 3D могут не отображаться. Проверьте, какие форматы 3D-изображения поддерживаются ресивером (стр. 148).
- Подробную информацию см. в инструкциях по эксплуатации подключенного оборудования.

При подключении кабелей

- Прежде чем подсоединять кабели, убедитесь, что шнур питания переменного тока отсоединен от электрической розетки.

Совет

Все цифровые аудиогнезда совместимы с частотами дискретизации 32 кГц, 44,1 кГц, 48 кГц и 96 кГц.

Если требуется подключить дополнительное цифровое оборудование, но свободные гнезда отсутствуют

См “Использование других гнезд видео/аудиовхода (Input Assign)” (стр. 102).

Преобразование видеосигналов

Данный ресивер обладает функцией преобразования видеосигналов. Для получения дополнительной информации см. раздел “Преобразование видеосигналов” (стр. 23).

Подсоединение проигрывателя дисков Blu-ray, DVD-проигрывателя

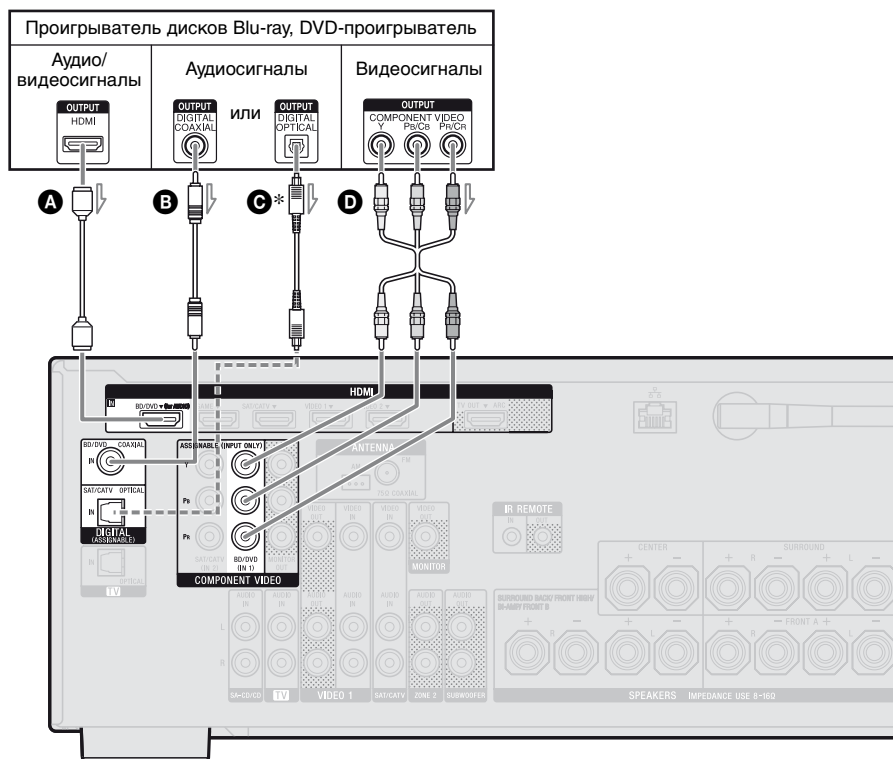

- A** Кабель HDMI (не входит в комплект)
Sony рекомендует использовать сертифицированный кабель HDMI или кабель HDMI Sony.
- B** Коаксиальный цифровой кабель (не входит в комплект)
- C** Оптический цифровой кабель (не входит в комплект)
- D** Компонентный видеокабель (не входит в комплект)

— Рекомендуемое подключение
 - - - - - Альтернативное подключение

* При подключении оборудования, оснащенного гнездом OPTICAL, в меню Input Option следует выбрать значение "Input Assign" (стр. 102).

Примечания

- Вход BD/DVD обладает наилучшим качеством звука. Если необходимо более высокое качество звука, подключите оборудование к гнезду BD/DVD (for AUDIO) и выберите в качестве входа BD/DVD.
- Настройкой по умолчанию для кнопки ввода BD/DVD на пульте дистанционного управления является проигрыватель дисков Blu-ray. Обязательно измените заводские установки для кнопки ввода BD/DVD, чтобы эту кнопку можно было использовать для управления оборудованием. Для получения дополнительной информации см. раздел “Программирование пульта дистанционного управления” (стр. 125).
- Можно также переименовать вход BD/DVD, чтобы он отображался на панели дисплея ресивера. Для получения дополнительной информации см. раздел “Присвоение наименований входам (Name Input)” (стр. 61).

Подключение спутникового тюнера, кабельного ТВ-тюнера

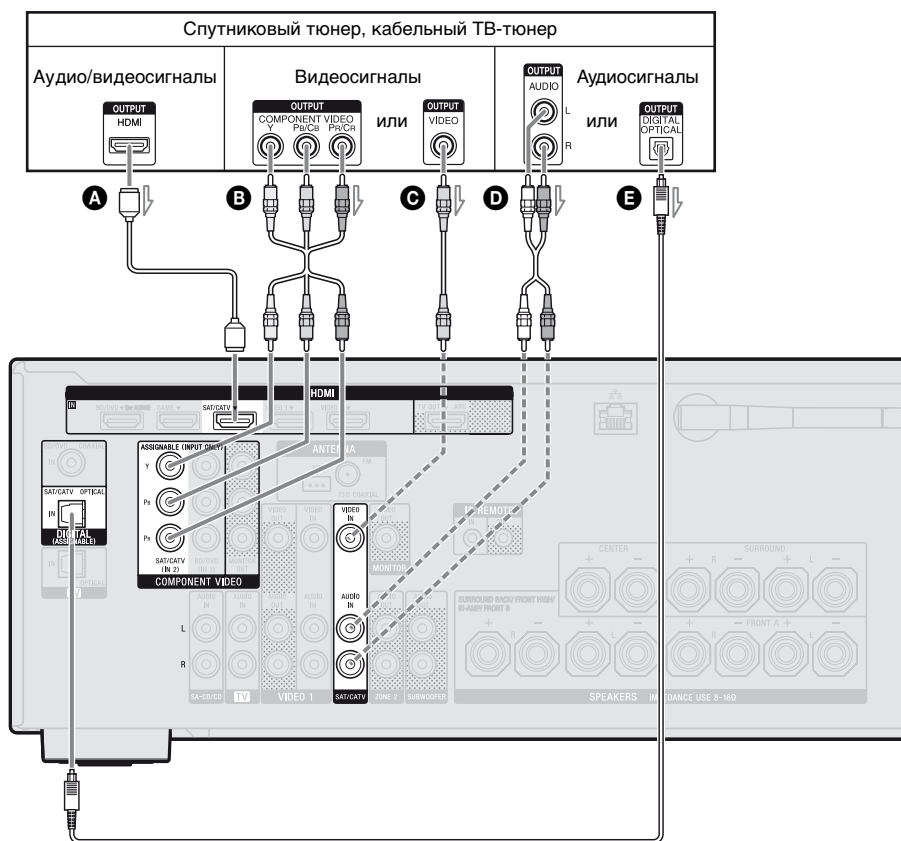

- А** Кабель HDMI (не входит в комплект)
Sony рекомендует использовать сертифицированный кабель HDMI или кабель HDMI Sony.
- В** Компонентный видеокабель (не входит в комплект)
- С** Видеокабель (не входит в комплект)
- Д** Аудиокабель (не входит в комплект)
- Е** Оптический цифровой кабель (не входит в комплект)

— Рекомендуемое подключение
 - - - - - Альтернативное подключение

Подключение PlayStation 3

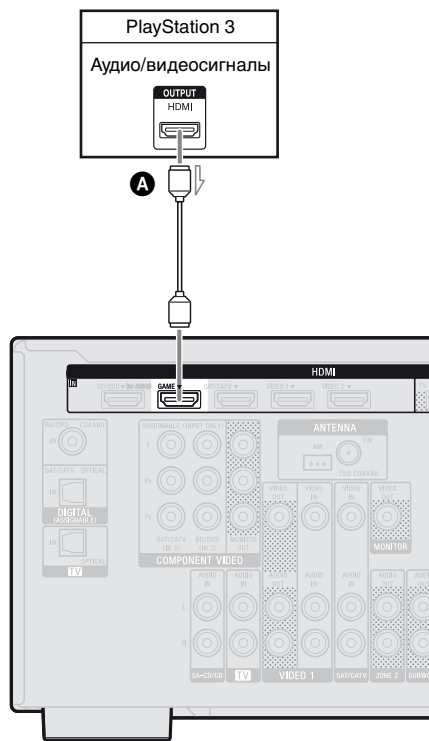

- A** Кабель HDMI (не входит в комплект)

Sony рекомендует использовать сертифицированный кабель HDMI или кабель HDMI Sony.

Примечание

Можно также переименовать вход GAME, чтобы он отображался на панели дисплея ресивера. Для получения дополнительной информации см. раздел “Присвоение наименований входам (Name Input)” (стр. 61).

Подключение iPod, iPhone для просмотра видеоматериалов

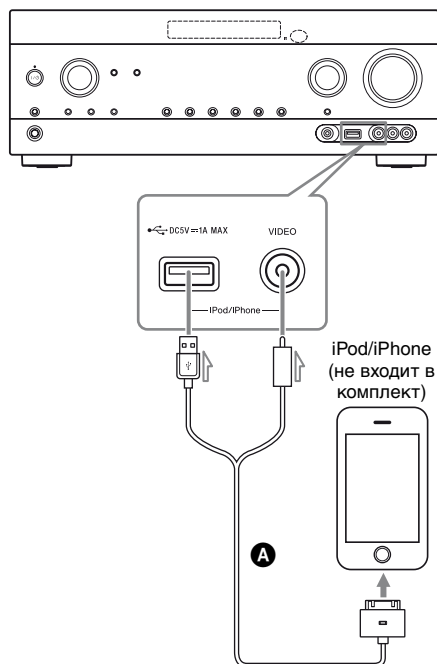

- A** Композитный A/V кабель Apple (не входит в комплект)

Подключение DVD-рекордера, видеомagniтофона

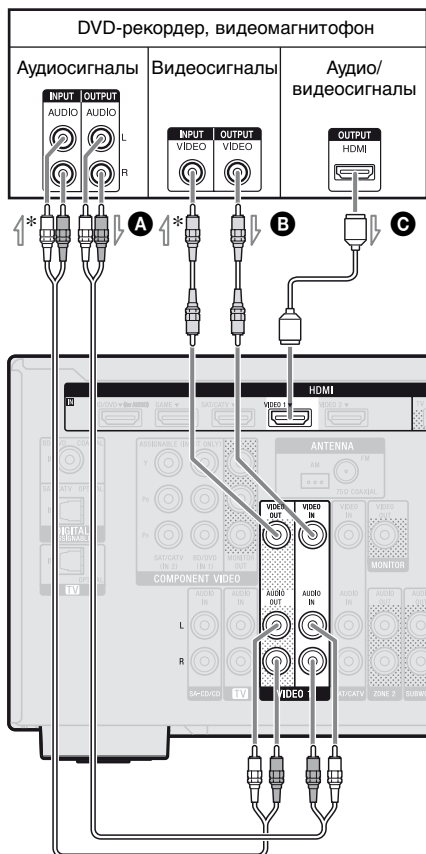

- A** Аудиокабель (не входит в комплект)
- B** Видеокабель (не входит в комплект)
- C** Кабель HDMI (не входит в комплект)

Sony рекомендует использовать сертифицированный кабель HDMI или кабель HDMI Sony.

* Для записи необходимо выполнить данное подключение (стр. 69).

Примечание

Обязательно измените установки по умолчанию для кнопки ввода VIDEO 1 на пульте дистанционного управления, чтобы эту кнопку можно было использовать для управления DVD-рекордером. Для получения дополнительной информации см. раздел “Программирование пульта дистанционного управления” (стр. 125).

Подключение видеокамеры, видеоигры, ПК

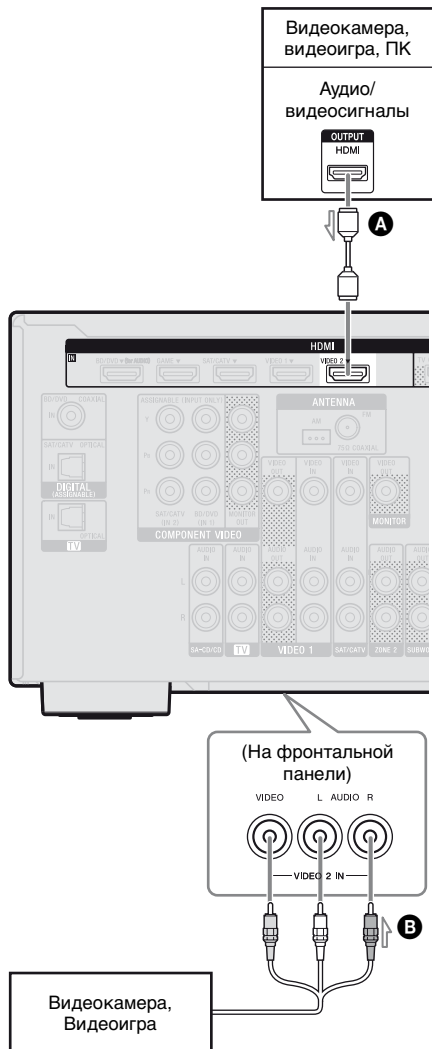

Примечание

Можно также переименовать вход VIDEO 2, чтобы он отображался на панели дисплея ресивера. Для получения дополнительной информации см. раздел “Присвоение наименований входам (Name Input)” (стр. 61).

- А** Кабель HDMI (не входит в комплект)

Sony рекомендует использовать сертифицированный кабель HDMI или кабель HDMI Sony.

- В** Аудио-/видеокабель (не входит в комплект)

4b: Подключение аудиооборудования

Подключение Super Audio CD-проигрывателя, CD-проигрывателя

Прежде чем подсоединять кабели, убедитесь, что шнур питания переменного тока отсоединен от электрической розетки.

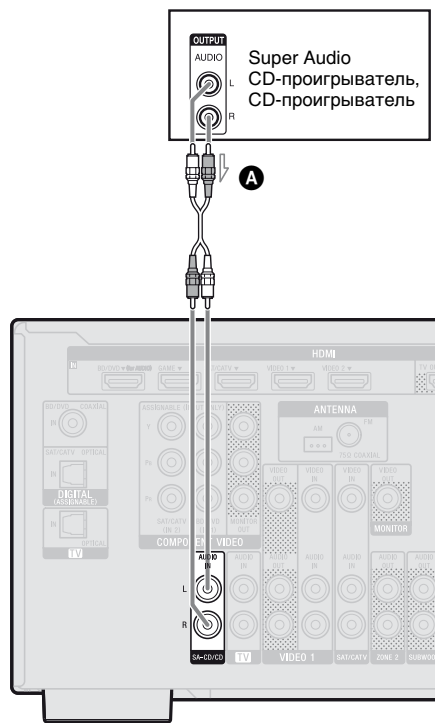

A Аудиокабель (не входит в комплект)

Подключение iPod, iPhone, устройства USB

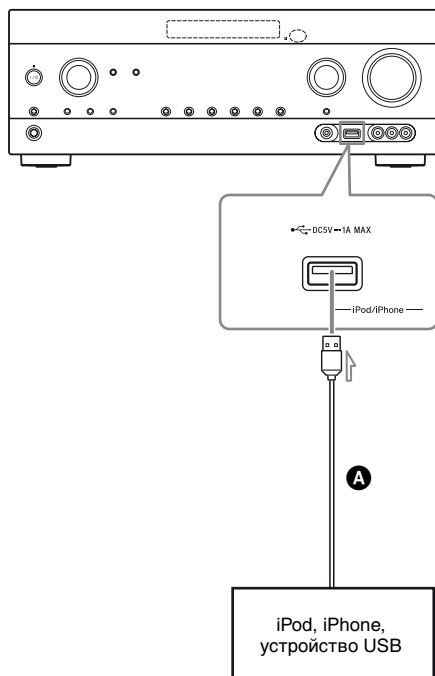

A Кабель USB (не входит в комплект)

5: Подключение антенн

Прежде чем подсоединять антенны, убедитесь, что шнур питания переменного тока отсоединен от электрической розетки.

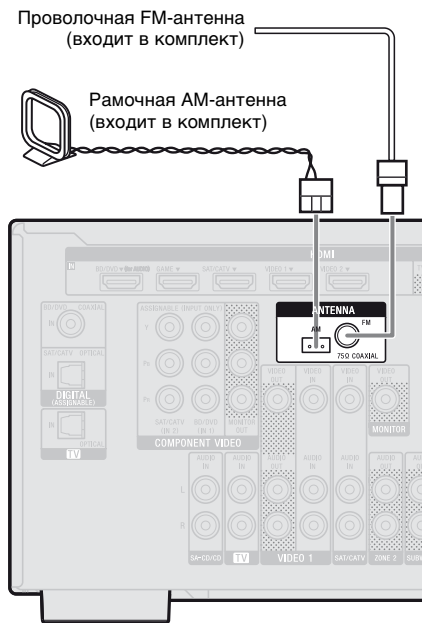

Примечания

- Во избежание помех приема рамочную AM-антенну необходимо установить как можно дальше от ресивера и другого оборудования.
- Обязательно полностью растяните проволочную FM-антенну.
- После подключения проволочной FM-антенны поддерживайте, насколько это возможно, ее горизонтальное положение.

6: Происходит подключение к сети

При наличии подключения к сети Интернет также можно подключить ресивер к этой сети. Подключение может выполняться по беспроводному или проводному соединению LAN.

Требования к системе

Чтобы использовать сетевые функции ресивера, необходимы следующие компоненты системы.

Подключение широкополосной линии связи

Подключение широкополосной линии связи с Интернетом необходимо для прослушивания Sony Entertainment Network (SEN) и для обновления программного обеспечения ресивера.

Модем

Это устройство, подключаемое к широкополосной линии связи с Интернетом. Иногда это устройство интегрировано в маршрутизатор.

Маршрутизатор

- Для воспроизведения материалов домашней сети используйте маршрутизатор, поддерживающий скорость передачи 100 Мбит/с или выше.
- Рекомендуется использовать маршрутизатор со встроенным сервером DHCP (протокол динамической конфигурации хоста). Эта функция автоматически назначает IP-адреса в LAN.
- Если необходимо использовать беспроводное соединение LAN, используйте точку доступа/маршрутизатор LAN.

Кабель LAN (CAT5) (Только для проводного соединения LAN)

- Кабель такого типа рекомендуется использовать для кабельной LAN. Некоторые кабели LAN плоского типа весьма чувствительны к помехам. Рекомендуется использовать кабели нормального типа.
- Если ресивер используется в среде с помехами от источников питания электрооборудования или сетевого окружения, используйте экранированный кабель LAN.

Сервер

Сервер — это устройство, предоставляющее материалы (музыку, фотографии и видео) устройству DLNA в домашней сети. Устройство, которое может использоваться как сервер (компьютер и т. д.), должно быть подключено к домашней беспроводной или проводной сети LAN*.

* Для получения информации о совместимых с данным ресивером серверах см. стр. 78.

Пример настройки

На следующем рисунке показан пример настройки домашней сети с ресивером и сервером.

Рекомендуется подключать сервер к маршрутизатору через проводное соединение.

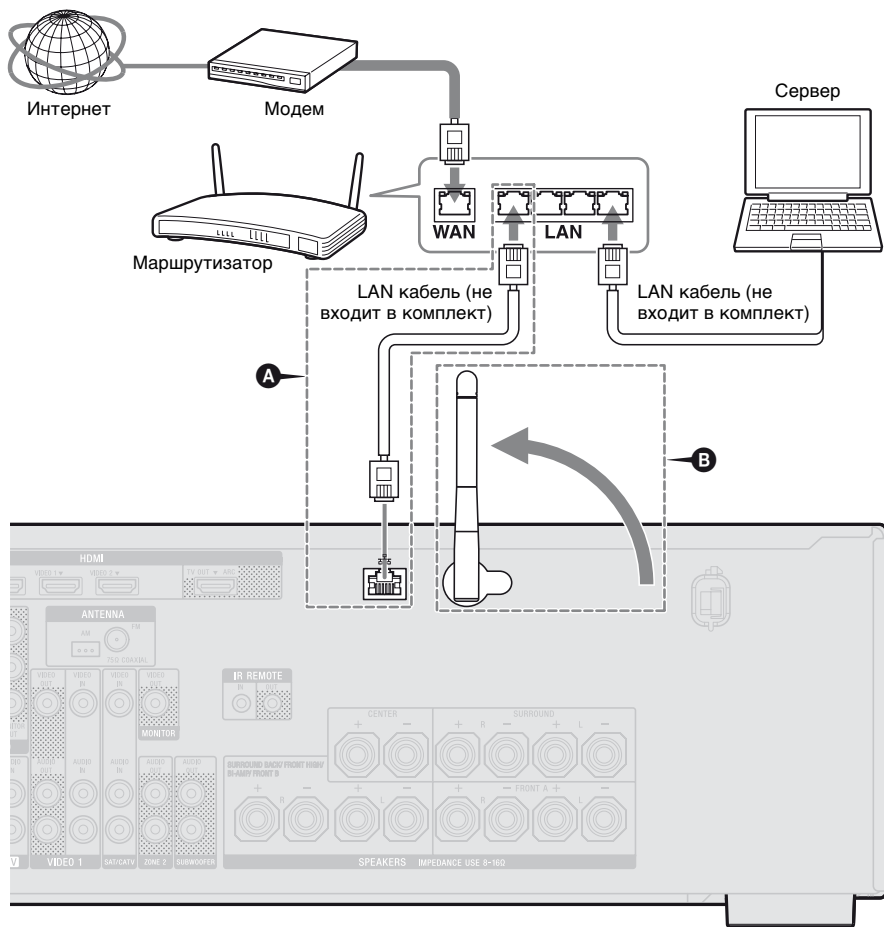

A Только для проводного соединения LAN.

B Только для беспроводного соединения LAN.

Обязательно используйте маршрутизатор/точку доступа беспроводной LAN.

Примечание

Воспроизведение аудиоматериалов на сервере может случайно прерваться при использовании беспроводного подключения.

Подготовка ресивера

Установка переключателя напряжения

Если ресивер оснащен расположенным на задней панели переключателем напряжения, проверьте, что переключатель напряжения установлен в положении, соответствующем напряжению сети питания, используемому в вашем регионе. В противном случае с помощью отвертки установите переключатель напряжения в правильное положение до подключения шнура питания переменного тока к электрической розетке.

VOLTAGE SELECTOR может различаться в зависимости от региона.

Подключение шнура питания переменного тока

Плотно подсоединяйте шнур питания переменного тока к электрической розетке.

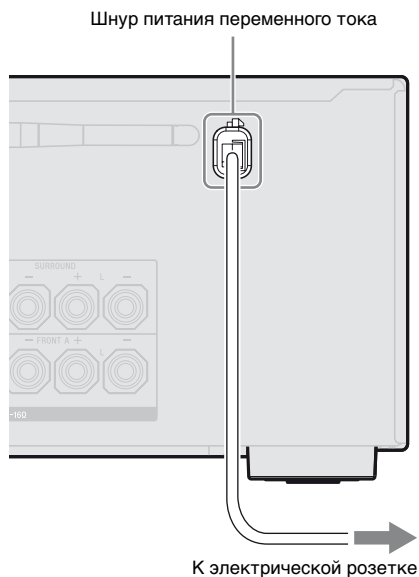

Инициализация ресивера

Перед использованием ресивера в первый раз установите его в исходное состояние, выполнив следующую операцию. Эту операцию можно использовать также для того, чтобы вернуть заводские установки по умолчанию.

Воспользуйтесь кнопками на ресивере для данной операции.

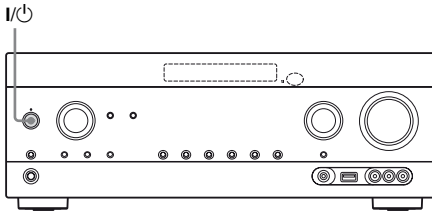

1 Нажмите I/⏻, чтобы выключить ресивер.

2 Удерживайте I/⏻ нажатой в течение 5 секунд.

После кратковременного отображения индикации “CLEARING” на панели дисплея появится индикация “CLEARED !”. Изменения или регулировки настроек сбрасываются к значениям по умолчанию.

Настройка громкоговорителей

Выбор схемы использования громкоговорителей

Выберите схему использования громкоговорителей в соответствии с используемой акустической системой.

1 Нажмите MENU.

Меню отображается на экране телевизора.

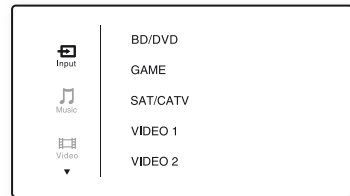

2 Несколько раз нажмите ⬆/⬇, чтобы выбрать “⚙ Settings”, а затем нажмите ⊕ или ➡.

На экране телевизора появится список пунктов меню Settings.

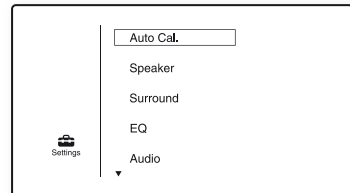

- 3** Несколько раз нажмите \uparrow/\downarrow , чтобы выбрать “Speaker”, а затем нажмите \oplus или \rightarrow .

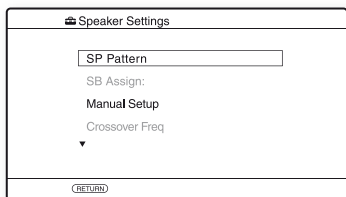

- 4** Несколько раз нажмите \uparrow/\downarrow , чтобы выбрать “SP Pattern”, а затем нажмите \oplus или \rightarrow .

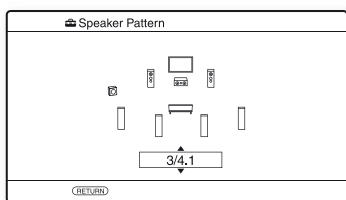

- 5** Несколько раз нажмите \uparrow/\downarrow для выбора требуемой схемы использования громкоговорителей, а затем нажмите \oplus .

- 6** Нажмите RETURN/EXIT \hookrightarrow .

Настройка задних громкоговорителей объемного звучания

Использование громкоговорителей, подключенных к разъемам SPEAKERS SURROUND BACK/FRONT HIGH/BI-AMP/FRONT B, можно переключать по необходимости.

Примечания

- Этот режим доступен, только если параметром “SP Pattern” выбрана схема без задних громкоговорителей объемного звучания и фронтальных сателлитных громкоговорителей.
- Не забудьте установить “SB Assign” перед выполнением автокалибровки.

1 Нажмите MENU.

Меню отображается на экране телевизора.

2 Несколько раз нажмите \uparrow/\downarrow , чтобы выбрать “Settings”, а затем нажмите \oplus или \rightarrow .

На экране телевизора появится список пунктов меню Settings.

3 Несколько раз нажмите \uparrow/\downarrow , чтобы выбрать “Speaker”, а затем нажмите \oplus или \rightarrow .

4 Несколько раз нажмите \uparrow/\downarrow , чтобы выбрать “SB Assign”, а затем нажмите \oplus или \rightarrow .

5 Несколько раз нажмите \uparrow/\downarrow для выбора нужного параметра, а затем нажмите \oplus .

- Speaker B:** Если к разъемам SPEAKERS SURROUND BACK/FRONT HIGH/BI-AMP/FRONT B подключена дополнительная система фронтальных громкоговорителей, выберите “Speaker B”.

- **BI-AMP:** Если к разъемам SPEAKERS SURROUND BACK/FRONT HIGH/BI-AMP/FRONT B подключены фронтальные громкоговорители по системе bi-amplifier, выберите “BI-AMP”.
- **OFF:** Если к разъемам SPEAKERS SURROUND BACK/FRONT HIGH/BI-AMP/FRONT B подключены задние громкоговорители объемного звучания или фронтальные сателлитные громкоговорители, выберите “OFF”.

6 Нажмите RETURN/EXIT .

Выбор фронтальных громкоговорителей

Можно выбрать фронтальные громкоговорители, которые требуется использовать.

Воспользуйтесь кнопками на ресивере для данной операции.

SPEAKERS

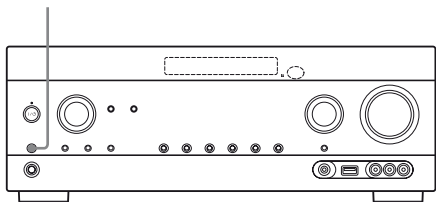

Несколько раз нажмите SPEAKERS для выбора системы фронтальных громкоговорителей, которой требуется управлять.

Индикатор на панели дисплея указывает выбранные разъемы громкоговорителей.

Индикаторы	Выбранные громкоговорители
SP A	Громкоговоритель, подключенный к разъемам SPEAKERS FRONT A.
SP B*	Громкоговоритель, подключенный к разъемам SPEAKERS SURROUND BACK/FRONT HIGH/BI-AMP/FRONT B.
SP A B*	Громкоговоритель, подключенный к разъемам SPEAKERS FRONT A и SPEAKERS SURROUND BACK/FRONT HIGH/BI-AMP/FRONT B (параллельное подключение).

На панели дисплея появится “SPK OFF”.
Аудиосигналы не выводятся ни с одного из разъемов громкоговорителей.

* Для выбора “SP B” или “SP A B” в меню Speaker Settings выберите значение “Speaker B” для “SB Assign” (стр. 44).

Примечание

При подключенных наушниках данный параметр недоступен.

Использование AUTO CALIBRATION

Данный ресивер поддерживает технологию DCAC (Digital Cinema Auto Calibration), которая позволяет выполнять автоматическую калибровку следующим образом:

- Проверьте подключение каждого громкоговорителя к ресиверу.
- Настройте уровень громкости громкоговорителей.
- Измерьте расстояние от каждого громкоговорителя до позиции прослушивания.¹⁾
- Измерьте размер громкоговорителя.¹⁾
- Измерьте частотные характеристики громкоговорителя (Зквалайзер).¹⁾
- Измерьте частотные характеристики громкоговорителя (Фаза).¹⁾²⁾

¹⁾Если выбран параметр “A. DIRECT”, результат этого измерения не используется.

²⁾Результат этого измерения не используется при работе с сигналами Dolby TrueHD или DTS-HD, имеющими частоту дискретизации более 48 кГц.

Технология DCAC позволяет добиться оптимального звукового баланса для вашей комнаты. Однако при необходимости можно настроить уровень громкости громкоговорителей вручную. Для получения дополнительной информации см. раздел “Test Tone” (стр. 111).

Перед выполнением автокалибровки

Перед проведением автокалибровки выполните следующие действия.

- Установите и подключите громкоговорители (стр. 25, 27).

- Подключите микрофон для автонастройки, входящий в комплект поставки, к гнезду AUTO CAL MIC. Не включайте в это гнездо любые другие микрофоны.
- Выберите значение “BI-AMP” для “SB Assign” в меню Speaker Settings, если вы используете подключение по системе bi-amplifier (стр. 104).
- Выберите значение “Speaker B” для “SB Assign” в меню Speaker Settings, если вы используете подключение фронтального громкоговорителя В (стр. 44).
- Убедитесь, что выход громкоговорителей не установлен в положение “SPK OFF” (стр. 45).
- Убедитесь, что функция PARTY STREAMING не используется (стр. 88).
- Отключите наушники.
- Удалите все препятствия между микрофоном для автонастройки и громкоговорителями для исключения погрешности в измерениях.
- Для точности следует выполнять измерения в тишине, без посторонних шумов.

Примечания

- Во время калибровки громкоговорители будут издавать очень громкий звук; уровень громкости при этом не регулируется. Примите во внимание присутствие детей, а также возможное неудобство для ваших соседей.
- Если функция выключения звука была активирована до выполнения автокалибровки, эта функция будет автоматически отключена.
- При использовании специальных громкоговорителей (таких как диполь-громкоговорители) измерения могут быть выполнены некорректно или не может выполняться автокалибровка.

Настройка автокалибровки

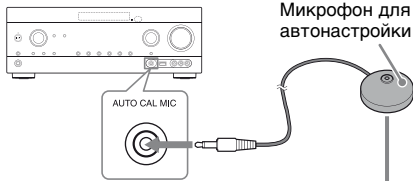

Пример использования задних громкоговорителей объемного звучания

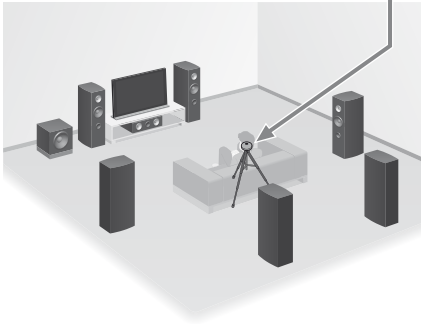

1 Выберите схему использования громкоговорителей (стр. 43).

Если подключены фронтальные сателлитные громкоговорители, при каждой автокалибровке выбирайте схему, использующую фронтальные сателлитные громкоговорители (5/■.■ или 4/■.■).

Иначе характеристики фронтальных сателлитных громкоговорителей не будут измерены.

2 Подключите микрофон для автонастройки, входящий в комплект поставки, к гнезду AUTO CAL MIC.

3 Установите микрофон для автонастройки.

Поместите микрофон для автонастройки в позиции прослушивания. Микрофон для автонастройки должен располагаться на высоте ушей слушателя; используйте стул или подставку.

Подтвердите настройки активного сабвуфера

- Если подключен сабвуфер, перед активацией подайте на него питание и увеличьте громкость. Поверните LEVEL почти до середины шкалы.
- При подключении сабвуфера с функцией частоты разделения каналов установите громкость на максимум.
- При подключении сабвуфера с функцией автоматического перехода в режим ожидания нужно отключать эту функцию (деактивировать).

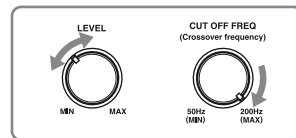

Примечание

В зависимости от характеристик используемого сабвуфера значение расстояния настройки может отличаться от текущей позиции.

Выполнение автокалибровки

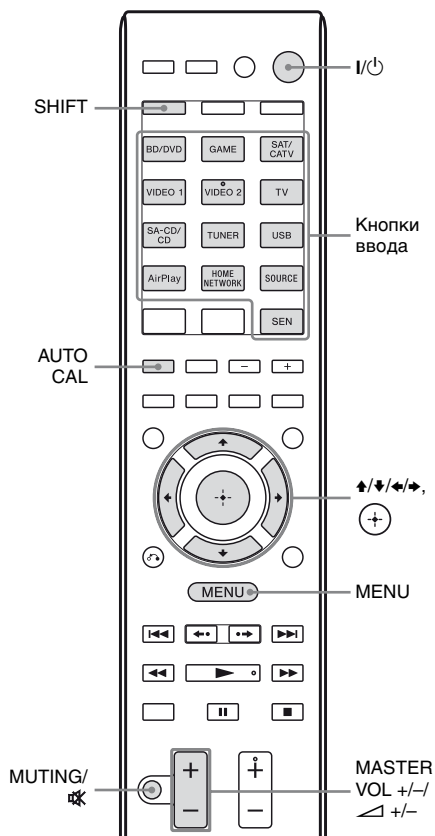

1 Нажмите MENU.

Меню отображается на экране телевизора.

2 Несколько раз нажмите \uparrow/\downarrow , чтобы выбрать “Settings”, а затем нажмите \oplus или \rightarrow .

На экране телевизора появится список пунктов меню Settings.

3 Несколько раз нажмите \uparrow/\downarrow , чтобы выбрать “Auto Cal.”, а затем нажмите \oplus или \rightarrow .

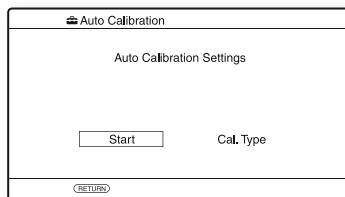

4 Несколько раз нажмите \leftarrow/\rightarrow , чтобы выбрать “Start”, а затем нажмите \oplus .

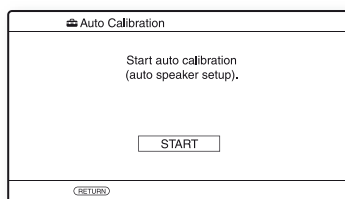

5 Нажмите \oplus , чтобы выбрать “START”.

6 Измерение начнется через 5 секунд.

Процесс измерения займет около 30 секунд с испытательным тональным сигналом. После окончания измерения раздастся гудок и экран переключится.

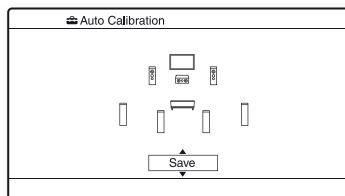

Примечание

Если на экране появится сообщение об ошибке, см. “Список сообщений, появляющихся после измерения автокалибровки” (стр. 50).

7 Несколько раз нажмите \uparrow/\downarrow для выбора нужного пункта, а затем нажмите \oplus .

- **Retry:** Снова выполнить автокалибровку.
- **Save:** Сохранить результаты измерения и закончить процесс настройки.
- **Warning:** Показать предупреждение относительно результатов измерения. См “Список сообщений, появляющихся после измерения автокалибровки” (стр. 50).
- **Exit:** Закончить процесс без сохранения результатов измерения.

8 Сохранение результатов измерения.

Выберите “Save” в шаге 7.

Примечания

- Функция А.Р.М. (Автоматическое согласование фаз) включается после сохранения результатов измерения.
- Функция А.Р.М. не работает в следующих случаях.
 - При использовании автокалибровки “Cal. Type” тип калибровки устанавливается в положение “Off” (стр. 49).
 - При работе с сигналами Dolby TrueHD или DTS-HD, имеющими частотудискретизации более 48 кГц.

9 Несколько раз нажмите \leftarrow/\rightarrow , чтобы выбрать “Cal. Type”, а затем нажмите \oplus .

- **Full Flat:** Произвести измерение частоты в плоскости каждого громкоговорителя.

- **Engineer:** Устанавливает частотные характеристики “стандартной комнаты прослушивания Sony”.
- **Front Reference:** Настроить характеристики всех громкоговорителей в соответствии с характеристиками фронтального громкоговорителя.
- **Off:** Выключает уровень эквалайзера автокалибровки и А.Р.М..

Совет

Тип калибровки можно сохранить, только если выполнена автокалибровка и сохранены настройки.

10 Отключите микрофон для автонастройки от ресивера.

Примечание

При изменении расположения громкоговорителей рекомендуется повторно выполнить автокалибровку для достижения оптимального объемного звука.

Советы

- Единицы измерения расстояния можно изменить в “Distance Unit” в меню Speaker Settings (стр. 112).
- Размер громкоговорителя (“Large”/ “Small”) определяется по характеристикам низких частот. Результаты измерения могут отличаться в зависимости от позиции микрофона для автонастройки и громкоговорителей, а также формы комнаты. Рекомендуется использовать результаты измерения. Однако эти установки можно изменить в меню Speaker Settings. Прежде чем изменять установки, сохраните результат измерений.

Для отмены автокалибровки

Автокалибровка прекратится, если в процессе измерения выполнить следующие действия:

- Нажмите I/⏻.
- Нажмите кнопки ввода на пульте дистанционного управления или поверните INPUT SELECTOR на ресивере.
- Нажмите MUTING или 📴.
- Нажмите SPEAKERS на ресивере.
- Измените уровень громкости.
- Подключите наушники.
- Нажмите SHIFT, а затем нажмите AUTO CAL.

Проверка результатов автокалибровки

Чтобы проверить полученный в “Выполнение автокалибровки” (стр. 48) код ошибки или предупреждение, выполните следующие действия.

Нажмите ↑/↓, чтобы выбрать “Warning” шагом 7 в “Выполнение автокалибровки” (стр. 49), а затем нажмите ⊕.

Если появится предупреждение, просмотрите его и используйте ресивер без изменения.

Или, в случае необходимости, снова выполните автокалибровку.

Когда появляется “Error Code”

Проверьте, что вызвало указанную ошибку, и повторите автокалибровку.

1 Нажмите ⊕, чтобы выбрать “ENTER”.

На экране телевизора появится “RETRY ?”.

2 Нажмите ←/→, чтобы выбрать “YES”, а затем нажмите ⊕.

3 Повторяйте шаги с 6 по 10 в разделе “Выполнение автокалибровки” (стр. 48).

Список сообщений, появляющихся после измерения автокалибровки

Сообщение на дисплее и пояснение

Error Code 31

Параметр SPEAKERS деактивирован. Установите другие настройки громкоговорителей и выполните автокалибровку повторно.

Error Code 32

Error Code 33

Громкоговорители не обнаружены или подключены неправильно.

- Фронтальные громкоговорители не подключены, либо подключен только один фронтальный громкоговоритель.
- Левый или правый громкоговоритель объемного звучания не подключен.
- Задние громкоговорители объемного звучания или фронтальные сателлитные громкоговорители подключены, несмотря на то, что не подключены громкоговорители объемного звучания. Подключите громкоговорители объемного звучания к разъемам SPEAKERS SURROUND.
- Задний громкоговоритель объемного звучания подключен только к разъемам SPEAKERS SURROUND BACK/Front HIGH/BI-AMP/Front B R. Если используется только один задний громкоговоритель объемного звучания, его следует подключать к разъемам SPEAKERS SURROUND BACK/Front HIGH/BI-AMP/Front B L.
- Не подключен один из фронтальных сателлитных громкоговорителей (левый или правый).

Не подключен микрофон для автонастройки. Проверьте подключение микрофона для автонастройки и повторите автокалибровку.

Если микрофон для автонастройки подключен правильно, но код ошибки продолжает появляться, возможно, поврежден или неправильно подключен кабель микрофона для автонастройки.

Сообщение на дисплее и пояснение**Warning 40**

По завершении измерительного процесса обнаружен высокий уровень шума. Лучших результатов можно добиться, выполнив измерения еще раз в тихой обстановке.

Warning 41**Warning 42**

Входящий сигнал на микрофоне слишком сильный.

- Микрофон может находиться слишком близко к громкоговорителю. Увеличьте расстояние и выполните измерение снова.

Warning 43

Нельзя определить расстояние до сабвуфера и его позицию. Это может быть вызвано шумом. Постарайтесь провести измерение в тихой обстановке.

No Warning

Нет предупреждений.

Совет

В зависимости от позиции сабвуфера результаты измерения могут меняться. Однако проблем при дальнейшем использовании ресивера с таким значением не возникнет.

Настройка параметров сети на ресивере

Необходимо правильно задать сетевые настройки ресивера для использования функций Домашняя сеть, SEN, AirPlay и PARTY STREAMING.

Использование беспроводного соединения LAN

Для настройки беспроводной сети можно использовать несколько методов подключения: поиск точки доступа, использование подключения WPS (с использованием нажимной кнопки или PIN-кода) или ручная настройка.

Примечания

- Убедитесь, что функция беспроводной LAN не используется в местах, где работает медицинское оборудование (например, кардиостимулятор) или в местах, где запрещено использовать беспроводную связь.
- До подключения к домашней сети необходимо подготовить маршрутизатор/ точку доступа беспроводной LAN. Для получения дальнейшей информации см. инструкцию по эксплуатации, прилагаемую к устройству.
- В зависимости от параметров домашней сети маршрутизатор/точка доступа беспроводной LAN может быть настроена без задействования режима WPS, несмотря на то, что оборудование поддерживает данный режим. Для получения информации относительно совместимости маршрутизатора/точки доступа беспроводной LAN с WPS и настройки соединения WPS см. инструкцию по эксплуатации, прилагаемую к маршрутизатору/точке доступа беспроводной LAN.
- При настройке могут возникнуть трудности, если ресивер и маршрутизатор/ точка доступа беспроводной LAN располагаются на значительном удалении друг от друга. В этом случае следует уменьшить расстояние между данными устройствами.

Поиск точки доступа и настройка беспроводной сети (метод Access Point Scan)

Беспроводную сеть можно настроить путем поиска точки доступа. Чтобы настроить сеть с использованием этого метода подключения, потребуется выбрать или ввести следующую информацию. Заранее проверьте следующую информацию и запишите ее в отведенном ниже месте.

- **Имя сети (SSID^{*1}), идентифицирующее сеть^{*2}. (Данная информация потребуется при выполнении шага 7.)**

- **Если беспроводная домашняя сеть защищена шифрованием, ключ безопасности (ключ WEP, ключ WPA/WPA2), необходимый для подключения к сети^{*2}. (Данная информация потребуется при выполнении шага 8.)**

^{*1} SSID (идентификатор служебного устройства) — это имя, идентифицирующее конкретную точку доступа.

^{*2} Данную информацию можно получить, сверившись с наклейкой на маршрутизаторе/точке доступа беспроводной LAN, прочитав инструкцию по эксплуатации, проконсультировавшись со специалистом, который настраивал беспроводную сеть, или обратившись к поставщику услуг Интернет.

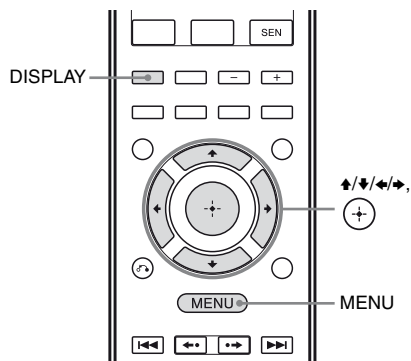

1 Нажмите MENU.

Меню отображается на экране телевизора.

2 Несколько раз нажмите \uparrow/\downarrow , чтобы выбрать “Settings”, а затем нажмите \oplus или \rightarrow .

3 Несколько раз нажмите \uparrow/\downarrow , чтобы выбрать “Network”, а затем нажмите \oplus .

4 Несколько раз нажмите \uparrow/\downarrow , чтобы выбрать “Settings”, а затем нажмите \oplus .

5 Несколько раз нажмите \uparrow/\downarrow , чтобы выбрать “Wireless LAN Settings”, а затем нажмите \oplus .

На экране телевизора появится надпись “Change Setting?”, выберите “OK”, затем нажмите \oplus .

6 Несколько раз нажмите \uparrow/\downarrow , чтобы выбрать “Access Point Scan”, а затем нажмите \oplus .

Ресивер начинает поиск точек доступа и отображает список до 30 доступных имен сети (SSID).

7 Несколько раз нажмите \uparrow/\downarrow , чтобы выбрать требуемое имя сети (SSID), и затем нажмите \oplus .

На экране телевизора отображаются настройки безопасности.

8 Введите ключ безопасности (ключ WEP, ключ WPA/WPA2), затем нажмите .

По умолчанию ключ безопасности отображается как “*****”.

Несколько раз нажмите DISPLAY для отображения ключа в открытой форме.

На экране телевизора появится “IP Settings”.

9 Несколько раз нажмите , чтобы выбрать “Auto”, а затем нажмите .

На экране телевизора отображаются настройки прокси.

При использовании фиксированного IP-адреса

Выберите “Manual”, а затем нажмите . Введенный IP-адрес отображается на экране телевизора.

Нажмите SHIFT, а затем нажмите номерную кнопку, чтобы ввести значение “IP Address”, и затем нажмите . Затем введите значение для параметров “Subnet Mask”, “Default Gateway”, “Primary DNS” и “Secondary DNS”.

На экране телевизора отображаются настройки прокси.

10 Несколько раз нажмите , чтобы выбрать “Do Not Use”, а затем нажмите .

Подтверждение отобразится на экране телевизора.

При использовании прокси-сервера



Выберите “Use”, а затем нажмите . Введенный адрес прокси-сервера отображается на экране телевизора.

Нажмите SHIFT, а затем нажмите номерную/текстовую кнопку, чтобы ввести значение для параметра “Proxy Address”, и затем нажмите . Затем введите значение для параметра “Port Number”.

Подтверждение отобразится на экране телевизора.

11 Несколько раз нажмите , чтобы выбрать “OK”, а затем нажмите .

На экране телевизора мигает надпись “Connecting”.

После выполнения настроек сети на панели дисплея появится сообщение “Complete!” и засветится кнопка . Для возврата в меню Network Settings нажмите .

(В зависимости от характеристик сети для выполнения сетевых настроек может потребоваться некоторое время.)

12 Выполните настройки сервера.

Для прослушивания аудиоматериалов, хранящихся на сервере, необходимо настроить сервер (стр. 78).

Примечание

Если ваша сеть не защищена шифрованием (с использованием ключа безопасности), на шаге 8 настройки безопасности не отображаются.

Совет

При проверке сетевых настроек см. “Чтобы проверить информацию о сети” (стр. 115).

Если не удается найти имя требуемой сети (SSID) (метод ручной настройки)

Если имя требуемой сети (SSID) не отображается в списке, его можно ввести вручную.

- 1 Выберите пункт “Manual Registration” в шаге 6 процедуры “Поиск точки доступа и настройка беспроводной сети (метод Access Point Scan)” (стр. 52).
- 2 Несколько раз нажмите ▲/▼, чтобы выбрать “Direct Input”, а затем нажмите ⊕.
- 3 Введите имя сети (SSID) и затем нажмите ⊕.
- 4 Несколько раз нажмите ▲/▼ для выбора нужной настройки безопасности, и затем нажмите ⊕.
- 5 Повторяйте шаги с 8 по 12 в разделе “Поиск точки доступа и настройка беспроводной сети (метод Access Point Scan)” (стр. 53).

Настройка беспроводной сети с использованием точки доступа, совместимой с WPS

Можно легко настроить беспроводную сеть с использованием точки доступа, совместимой с WPS. Настройку WPS можно выполнить либо с использованием метода конфигурации нажимной кнопки, либо с использованием метода PIN-кода (кода персонального идентификационного номера).

Что такое WPS (стандарт безопасной настройки беспроводной сети)?

WPS — стандарт, разработанный организацией Wi-Fi Alliance, который позволяет быстро и безопасно настроить беспроводную сеть.

Настройка беспроводной сети с использованием метода конфигурации нажимной кнопки WPS

Беспроводное соединение WPS можно легко настроить одним нажатием заранее определенной кнопки.

- 1 Выберите пункт “WPS Push” в шаге 6 процедуры “Поиск точки доступа и настройка беспроводной сети (метод Access Point Scan)” (стр. 52).
- 2 Следуйте указаниям на экране и нажмите кнопку WPS на точке доступа.
Сообщение: В течение 2 минут нажмите кнопку WPS на точке доступа

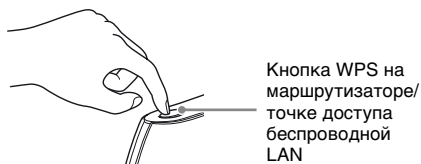

После выполнения настроек сети на панели дисплея появится сообщение “Complete!” и светится кнопка “”. Для возврата в меню Network Settings нажмите ⊕.

(В зависимости от характеристик сети для выполнения сетевых настроек может потребоваться некоторое время.)

- 3 Выполните настройки сервера. Для прослушивания аудиоматериалов, хранящихся на сервере, необходимо настроить сервер (стр. 78).

Совет

При проверке сетевых настроек см. “Чтобы проверить информацию о сети” (стр. 115).

Настройка беспроводной сети с использованием метода PIN-кода WPS

Если точка доступа поддерживает соединение с использованием PIN-кода (кода персонального идентификационного номера) WPS, можно настроить беспроводное соединение WPS, введя PIN-код ресивера в маршрутизатор/точку доступа беспроводной LAN.

- 1** Выберите пункт “Manual Registration” в шаге 6 процедуры “Поиск точки доступа и настройка беспроводной сети (метод Access Point Scan)” (стр. 52).
- 2** Несколько раз нажмите \uparrow/\downarrow , чтобы выбрать “WPS PIN”, а затем нажмите \oplus .
Отображается список доступных SSID (точек доступа).
- 3** Несколько раз нажмите \uparrow/\downarrow , чтобы выбрать требуемое имя сети (SSID), и затем нажмите \oplus .
Состоящий из 8 цифр PIN-код ресивера отображается на экране телевизора. Пока не завершится соединение, не убирайте PIN-код с экрана телевизора. (При каждом выполнении данной операции отображается разный PIN-код.)
- 4** Введите PIN-код ресивера в маршрутизатор/точку доступа беспроводной LAN.
Ресивер начинает обработку сетевых настроек.
После выполнения настроек сети на панели дисплея появится сообщение “Complete!” и светится кнопка Wi-Fi .
Для возврата в меню Network Settings нажмите \oplus .
(В зависимости от характеристик сети для выполнения сетевых настроек может потребоваться некоторое время.)

- 5** Выполните настройки сервера.
Для прослушивания аудиоматериалов, хранящихся на сервере, необходимо настроить сервер (стр. 78).

Советы

- При проверке сетевых настроек см. “Чтобы проверить информацию о сети” (стр. 115).
- Информацию относительно ввода PIN-кода в маршрутизатор/точку доступа беспроводной LAN см. в инструкции по эксплуатации, приложенной к маршрутизатору/точке доступа беспроводной LAN.

Использование проводного соединения LAN

- 1** Выберите пункт “Wired LAN Settings” в шаге 5 процедуры “Поиск точки доступа и настройка беспроводной сети (метод Access Point Scan)” (стр. 52).

На экране телевизора появится “IP Settings”. На экране телевизора появится надпись “Change Setting?”, выберите “OK”, затем нажмите \oplus .

- 2** Несколько раз нажмите \uparrow/\downarrow , чтобы выбрать “Auto”, а затем нажмите \oplus .

На экране телевизора отображаются настройки прокси.

При использовании фиксированного IP-адреса

Выберите “Manual”, а затем нажмите ⊕. Введенный IP-адрес отображается на экране телевизора.

Нажмите SHIFT, а затем нажмите номерную кнопку, чтобы ввести значение “IP Address”, и затем нажмите ⊕. Затем введите значение для параметров “Subnet Mask”, “Default Gateway”, “Primary DNS” и “Secondary DNS”.

На экране телевизора отображаются настройки прокси.

3 Несколько раз нажмите ↑/↓, чтобы выбрать “Do Not Use”, а затем нажмите ⊕.

Подтверждение отобразится на экране телевизора.

При использовании прокси-сервера

Выберите “Use”, а затем нажмите ⊕. Введенный адрес прокси-сервера отображается на экране телевизора.

Нажмите SHIFT, а затем нажмите номерную/текстовую кнопку, чтобы ввести значение для параметра “Proxy Address”, и затем нажмите ⊕. Затем введите значение для параметра “Port Number”.

Подтверждение отобразится на экране телевизора.

4 Несколько раз нажмите ↑/↓, чтобы выбрать “OK”, а затем нажмите ⊕.

На экране телевизора появится “Connecting”. После выполнения сетевых настроек отображается сообщение “Complete!”. Для возврата в меню Network Settings нажмите ⊕.

(В зависимости от характеристик сети для выполнения сетевых настроек может потребоваться некоторое время.)

5 Выполните настройки сервера.

Для прослушивания аудиоматериалов, хранящихся на сервере, необходимо настроить сервер (стр. 78).

Совет

При проверке сетевых настроек см. “Чтобы проверить информацию о сети” (стр. 115).

Руководство по работе экранной индикации

Меню ресивера можно вывести на экран телевизора и производить выбор функции при помощи кнопок $\uparrow/\downarrow/\leftarrow/\rightarrow$ и \oplus на пульте дистанционного управления.

Для отображения меню ресивера на экране телевизора убедитесь, что ресивер в "GUI MODE", следуя шагам в "Включение и выключение "GUI MODE"" (стр. 58).

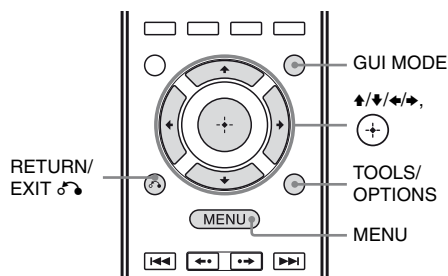

Использование меню

1 Переключите вход телевизора так, чтобы отображалось меню.

2 Нажмите MENU.

Меню отображается на экране телевизора. В зависимости от характеристик телевизора для отображения меню GUI на его экране может потребоваться некоторое время.

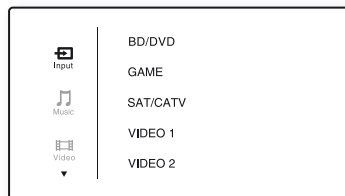

3 Несколько раз нажмите \uparrow/\downarrow для выбора требуемого меню, а затем нажмите \oplus или \rightarrow , чтобы войти в меню.

На экране телевизора появится список пунктов меню. Пример: Если выбрать "Input".

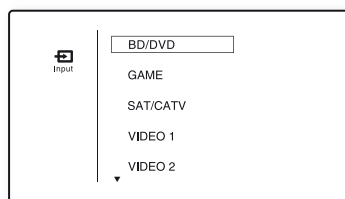

4 Несколько раз нажмите \uparrow/\downarrow , чтобы выбрать пункт меню, который нужно настроить, а затем нажмите \oplus , чтобы войти в пункт меню.

5 Повторяйте шаги 3 и 4, чтобы выбрать нужный параметр.

Возврат к предыдущему экрану

Нажмите RETURN/EXIT \leftarrow .

Выход из меню

Нажмите MENU.

Включение и выключение “GUI MODE”

Нажмите GUI MODE. На панели дисплея появится “GUI ON” или “GUI OFF” в зависимости от выбранного режима.

Обзор главных меню

Пиктограмма меню	Описание
 Input	Выбор подключенного к ресиверу оборудования, используемого в качестве источника (стр. 59).
 Music	Данная функция позволяет выбирать музыку на сервере, подключенном к домашней сети (стр. 83), SEN (стр. 85), AirPlay (стр. 90), iPod/iPhone (стр. 63) или устройства USB (стр. 66).
 Video	Выбор видео с iPod/iPhone (стр. 63).
 FM/AM	Выбор встроенного радио в диапазонах FM/AM (стр. 69).
 Settings	Настройка установок ресивера (стр. 107).

Использование меню параметров

При нажатии TOOLS/OPTIONS появляется меню параметров выбранного пункта главного меню. Можно выбрать соответствующую функцию, не выбирая пункт меню повторно.

1 Нажмите MENU.

Меню отображается на экране телевизора.



2 Несколько раз нажмите \uparrow/\downarrow для выбора требуемого меню, а затем нажмите \oplus или \rightarrow , чтобы войти в меню.

На экране телевизора появится список пунктов меню. Пример: Если выбрать “ Input”.

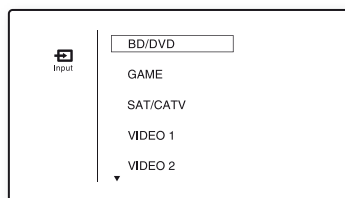

- 3** Нажмите **TOOLS/OPTIONS**,
когда отображается список
пунктов меню.

Появится меню параметров.

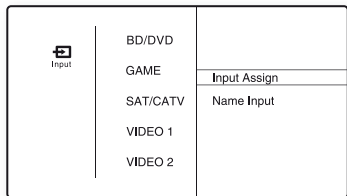

- 4** Несколько раз нажмите **▲/▼**
для выбора нужного пункта,
а затем нажмите **+** или **▶**.

- 5** Несколько раз нажмите **▲/▼**
для выбора нужного
параметра, а затем нажмите
+.

Выход из меню параметров

Нажмите **RETURN/EXIT**.

Базовые функции

Воспроизведение с оборудования, используемого в качестве источника

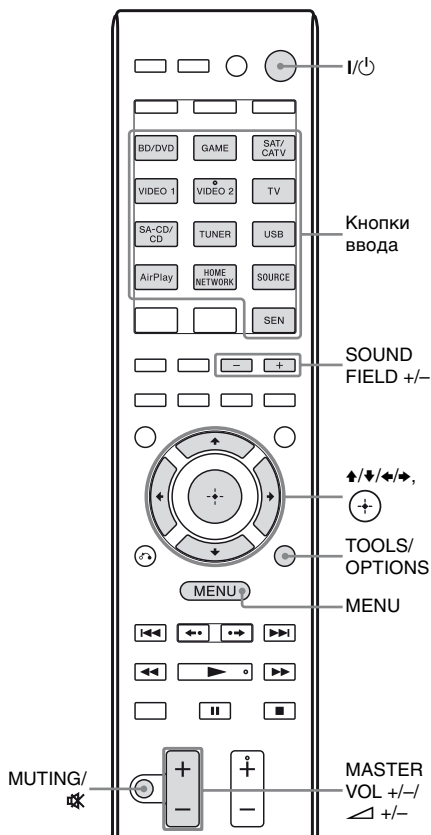

- 1** Нажмите **MENU**.

Меню отображается на экране
телевизора.

2 Выберите “ Input”, а затем нажмите или .

На экране телевизора появится список пунктов меню.

3 Выберите нужное оборудование, а затем нажмите .

Экран меню исчезнет и появится экран воспроизведения с внешнего входа.

Вход можно выбрать:

- **BD/DVD:** Проигрыватель дисков Blu-ray, DVD-проигрыватель и другие устройства, подключенные к гнезду BD/DVD.
- **GAME:** PlayStation 3 и другие устройства, подключенные к гнезду GAME.
- **SAT/CATV:** Спутниковый тюнер и другие устройства, подключенные к гнезду SAT/CATV.
- **VIDEO 1, VIDEO 2:** Видеомагнитофон и другие устройства, подключенные к гнезду VIDEO 1 или VIDEO 2.
- **TV:** Телевизор, подключенный к гнезду TV.
- **SA-CD/CD:** Проигрыватель дисков Super Audio CD, CD-проигрыватель и другие устройства, подключенные к гнезду SA-CD/CD.

4 Включите оборудование и начните воспроизведение.

5 Нажмите MASTER VOL +/- или +/- для регулировки уровня громкости.

Можно также использовать MASTER VOLUME на ресивере.

6 Нажмите SOUND FIELD +/- для прослушивания объемного звука.

Можно также использовать переключатель 2CH/A.DIRECT, A.F.D., MOVIE (HD-D.C.S.) или MUSIC на ресивере.

Для получения дополнительной информации см. раздел стр. 73.

Советы

- Чтобы выбрать нужное оборудование, нажмите кнопки ввода на пульте дистанционного управления или поверните INPUT SELECTOR на ресивере.
- Можно выполнить различные настройки громкости с помощью ручки MASTER VOLUME на ресивере или кнопки MASTER VOL +/- или  +/- на пульте дистанционного управления. Чтобы быстро увеличить или уменьшить громкость
 - Поворачивайте регулятор быстро.
 - Нажмите и удерживайте нажатой кнопку. Чтобы точно отрегулировать громкость
 - Поворачивайте регулятор медленно.
 - Нажмите кнопку и сразу отпустите.

Включение функции отключения звука

Нажмите MUTING или .

Чтобы отменить функцию отключения звука, выполните одно из следующих действий.

- Снова нажмите MUTING или .
- Измените громкость.
- Выключите ресивер.
- Выполните автокалибровку.

Обеспечение безопасности громкоговорителей

Перед выключением ресивера обязательно уменьшите уровень громкости до минимума.

Присвоение наименований входам (Name Input)

Можно ввести название не более чем из 8 символов для входов и отобразить его на дисплее.

Названия оборудования на дисплее более понятны, чем названия гнезд.

- 1 Выберите название входа, которому нужно присвоить наименование, на экране “ Input”.**
- 2 Нажмите TOOLS/OPTIONS.**
Появится меню параметров.
- 3 Выберите “Name Input”, а затем нажмите  или .**
- 4 Несколько раз нажмите /, чтобы выбрать символ, а затем нажмите .**
Позицию ввода символа можно перемещать вперед и назад нажатием /.
- 5 Повторите шаг 4, чтобы ввести символы один за другим, а затем нажмите .**
Введенное наименование регистрируется.

Примечание

Некоторые буквы могут отображаться на экране телевизора, но не могут отображаться на панели дисплея.

Воспроизведение с iPod/iPhone

Аудио- и видеоматериалы с iPod/iPhone можно воспроизвести, подключив iPod/iPhone к соответствующим разъемам на ресивере (порту  (USB) и гнезду VIDEO IN). Для получения дополнительной информации о подключении iPod/iPhone см. раздел 35, 38.

Совместимые модели iPod/iPhone

С данным ресивером можно использовать следующие модели iPod/iPhone. Перед использованием данного устройства необходимо обновить программное обеспечение iPod/iPhone до последней версии.



iPod touch
4-го поколения



iPod touch
3-го поколения



iPod touch
2-го поколения



iPod touch
1-го поколения



iPod nano
6-го поколения



iPod nano
5-го поколения
(видеокамера)



iPod nano
4-го поколения
(видео)



iPod nano
3-го поколения
(видео)



iPod nano
2-го поколения
(алюминиевый корпус)



iPod classic



iPhone 4S



iPhone 4



iPhone 3GS



iPhone 3G



iPhone

Примечания

- Компания Sony не несет ответственности за потерю или повреждение данных, хранящихся в iPod/iPhone, во время использования iPod/iPhone, подключенного к данному ресиверу.
- Данный продукт предназначен для использования с устройствами iPod/iPhone и сертифицирован на соответствие стандартам производительности от компании Apple.

Выбор режима управления iPod/iPhone

Режим управления iPod/iPhone можно выбрать с помощью меню GUI или iPhone CTRL на пульте дистанционного управления.

Для просмотра содержимого iPod/iPhone можно использовать меню GUI. Всеми операциями можно управлять, руководствуясь информацией на панели дисплея, когда режим “GUI MODE” выключен.

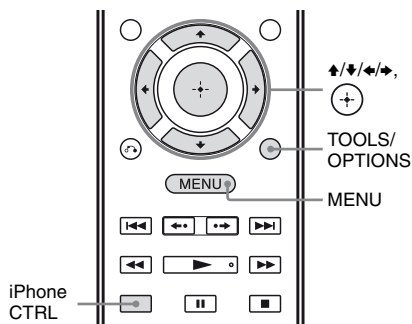

1 Нажмите MENU.

Меню отображается на экране телевизора.

2 Выберите “🎵 Music” или “📺 Video”, а затем нажмите (+) или →.

При подключении iPod или iPhone на экране телевизора появится “iPod/iPhone”.

3 Выберите “iPod/iPhone”, а затем нажмите TOOLS/OPTIONS.

Появится меню параметров.

4 Выберите “System GUI” или “iPod”, а затем нажмите (+).

Работа с iPod/iPhone с помощью режима “System GUI”

1 Убедитесь, что в шаге 4 в разделе “Выбор режима управления iPod/iPhone” (стр. 63) выбрано “System GUI”.

2 Выберите “iPod/iPhone”, а затем нажмите (+).

3 Выберите материал из списка содержания, а затем нажмите (+).

Выбранные материалы начнут воспроизводиться, а информация о музыке/видео отобразится на экране телевизора.

Примечание

Данный ресивер преобразует видеосигналы с iPod/iPhone с повышением частоты, а затем отображает их на телевизоре, в зависимости от статуса вывода видеосигнала.

Для получения дополнительной информации см. раздел “Преобразование видеосигналов” (стр. 23).

Чтобы выбрать режим воспроизведения

Режим воспроизведения можно изменить с помощью кнопки TOOLS/OPTIONS на пульте дистанционного управления.

- Repeat: Off / One / All
- Shuffle: Off / Songs / Albums
- Audiobooks: Slower / Normal / Faster

Работа с iPod/iPhone с помощью режима “iPod”

- 1** Убедитесь, что в шаге 4 в разделе “Выбор режима управления iPod/iPhone” (стр. 63) выбрано “iPod”.
- 2** Выберите “iPod/iPhone”, а затем нажмите .
- 3** Выберите нужные материалы с помощью меню iPod/iPhone.

Подробную информацию о работе iPod/iPhone см. в инструкциях по эксплуатации, прилагаемых к iPod/iPhone.

Чтобы управлять iPod/iPhone с помощью пульта дистанционного управления

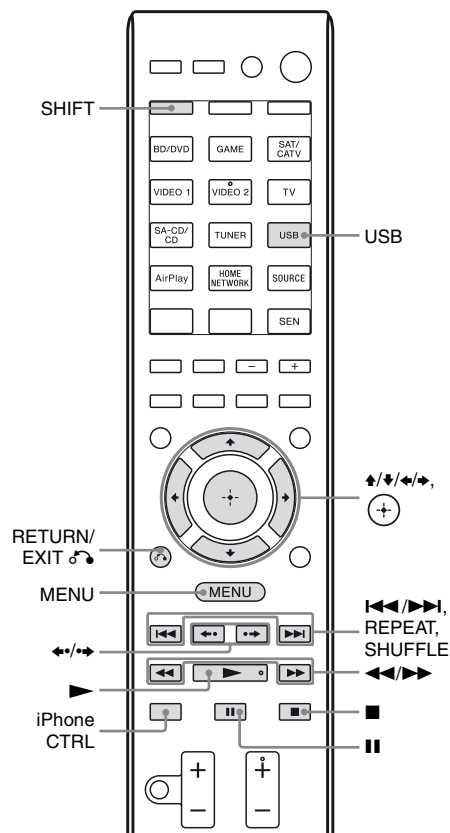

Перед использованием следующих кнопок нажмите USB.

Нажмите	Действие
	Начать воспроизведение.
	Приостановить воспроизведение.
	Быстрая перемотка назад, вперед.
	Переход к предыдущей/следующей дорожке.
	Перейти к предыдущему/следующему альбому.
	Войти в выбранный элемент.
MENU, RETURN/EXIT	Возврат к предыдущему экрану/папке в иерархии.
	Выбор предыдущего/следующего элемента.
REPEAT**	Включения режима повтора.
SHUFFLE**	Включения режима воспроизведения в произвольном порядке.
iPhone CTRL	Выбор режима управления iPod/iPhone.

* Данная кнопка работает только при использовании iPod/iPhone с помощью режима “iPod” (стр. 64).

**Нажмите SHIFT, а затем нажмите эту кнопку.

Примечания о iPod/iPhone

- Если iPod/iPhone подключен к ресиверу, происходит его подзарядка при включенном ресивере.
- Переносить песни на iPod/iPhone от ресивера нельзя.
- Не отключайте iPod/iPhone во время операции. Чтобы избежать повреждения данных или iPod/iPhone, подключайте iPod/iPhone при выключенном ресивере.

Список сообщений iPod/iPhone

Сообщение и пояснение
Reading Ресивер обнаружил iPod или iPhone и считывает информацию.
Loading Ресивер загружает информацию с iPod или iPhone.
No Support Подключен неподдерживаемый iPod или iPhone.
No Device iPod или iPhone не подключен.
No Music/No Video Музыки или видео не найдено.
HP No Support Звук из наушников не выводится, когда подключен iPod или iPhone.

Воспроизведение с устройства USB

Музыку с устройства USB можно воспроизвести, подключив его к порту (USB) на ресивере.

Для получения подробной информации о подключении устройства USB см. “Подключение iPod, iPhone, устройства USB” (стр. 38).

Данный ресивер может воспроизводить следующие форматы музыкальных файлов:

Формат файла	Расширения
MP3 (MPEG-1 Audio Layer III)	“.mp3”
AAC*	“.m4a”, “.3gp”, “.mp4”
WMA9 Standard*	“.wma”

* Ресивер не воспроизводит файлы, закодированные с помощью DRM.

Совместимые устройства USB

С данным ресивером можно использовать следующие устройства USB производства Sony. Другие устройства USB нельзя использовать с данным ресивером.

Проверенные устройства USB Sony

Название изделия	Название модели
Walkman®	NWZ-S754 / S755
	NWZ-E453 / E454 / E455
	NWZ-E353 / E354 / E355
	NWZ-B133 / B135 / B133F / B135F
	NWZ-B142 / B143 / B142F / B143F
	NWD-E023F / E025F
	NWZ-E435F / E436F / E438F
	NWZ-E343 / E344 / E345
	NWZ-S636F / S638F / S639F
	NWZ-S736F / S738F / S739F
	NWZ-A726 / A728 / A729 / A726B / A728B
	NWZ-A826 / A828 / A829
	NWZ-W202
	NWZ-X1050 / X1060
	NWZ-S744 / S745
	NWZ-E443 / E444 / E445
	NWZ-S543/ S544 / S545
	NWZ-A844 / A845 / A846 / A847
	NWZ-W252 / W253
	NWZ-B152 / B153 / B152F / B153F
MICROVAULT	USM1GL / 2GL / 4GL / 8GL / 16GL
	USM1GLX / 2GLX / 4GLX / 8GLX / 16GLX

Примечания

- Ресивер не может считывать данные в формате NTFS.
- Ресивер не может считывать данные, сохраненные не на первом разделе жесткого диска.
- Не используйте другие устройства USB, кроме перечисленных выше. Работа моделей, отсутствующих в списке, не гарантируется.
- Даже присутствующее в списке устройство USB может не работать.
- Некоторые из этих устройств USB могут отсутствовать в продаже в определенных регионах.
- При форматировании указанных выше моделей убедитесь, что форматирование выполняется самим устройством или предназначенным для данной модели программным обеспечением.
- Подключайте устройство USB к ресиверу только после того, как на его экране исчезнет надпись “Creating Library” или “Creating Database”.

Управление устройством USB

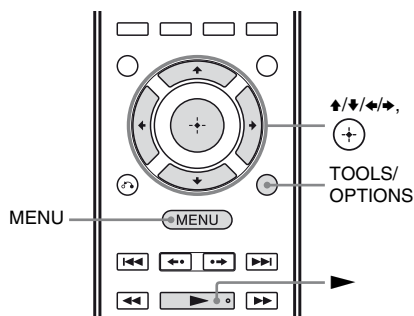

1 Нажмите MENU.

Меню отображается на экране телевизора.

2 Выберите “🎵 Music”, затем нажмите ⊕ или ➡.

При подключении устройства USB на экране телевизора появится “USB”.

3 Выберите “USB”, а затем нажмите **+**.

4 Нажмите **▶**.

На экране телевизора появится информация о музыкальных материалах.

Чтобы выбрать режим воспроизведения

Режим воспроизведения можно изменить с помощью кнопки TOOLS/OPTIONS на пульте дистанционного управления.

- Repeat: Off / One / All / Folder

Чтобы управлять устройством USB с помощью пульта дистанционного управления

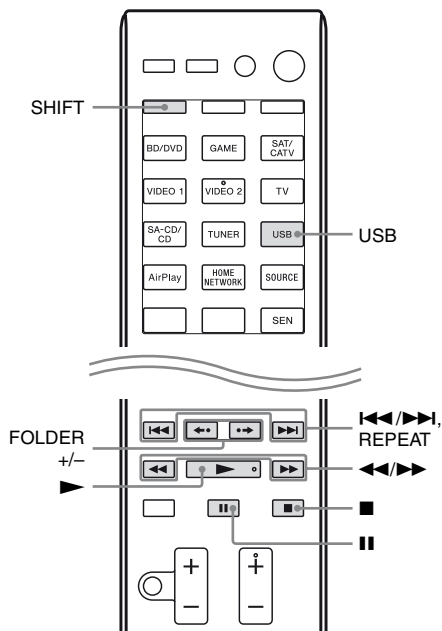

Перед использованием следующих кнопок нажмите USB.

Нажмите	Действие
▶	Начать воспроизведение.
	Приостановить воспроизведение.
■	Остановить воспроизведение.
◀▶	Быстрая перемотка назад, вперед.
◀▶	Перейти к предыдущему/следующему файлу.
FOLDER +/-	Перейти к предыдущей/следующей папке.
REPEAT*	Включения режима повтора.

* Нажмите SHIFT, а затем нажмите эту кнопку.

Примечания об устройстве USB

- Не извлекайте устройство USB во время операции. Чтобы избежать повреждения данных или устройства USB, подключайте и извлекайте устройство USB при выключенном ресивере.
- Если требуется использовать кабель USB, используйте кабель, поставляемый с устройством USB. Для получения дополнительной информации о способе управления см. инструкции по эксплуатации, прилагаемые к подключаемому устройству USB.
- Не соединяйте ресивер и устройство USB через концентратор USB.
- При подключении устройства USB появится “Reading”.
- “Reading” может появиться через 10 секунд, в зависимости от типа подключенного устройства USB.

- При подключении устройства USB ресивер считывает все файлы на устройстве USB. Если на устройстве USB находится много папок или файлов, считывание может занять много времени.
- Ресивер распознает до
 - 100 папок (включая папку “ROOT”).
 - 100 аудиофайлов в каждой папке.
 - 8 уровней папок (структура дерева файлов, включая папку “ROOT”).
 Максимальное количество аудиофайлов и папок зависит от структуры файлов и папок. Не сохраняйте на устройстве USB файлы других типов и ненужные папки.
- Совместимость со всеми программами кодировки/записи, устройствами записи и носителями записей не гарантируется. Несовместимое устройство USB может создавать шум, звук может прерываться или вообще не воспроизводиться.
- Для воспроизведения может потребоваться некоторое время, если:
 - структура папок очень сложная;
 - память перегружена.
- Данный ресивер не обязательно поддерживает все функции, имеющиеся в подключенном устройстве USB.
- Последовательность воспроизведения ресивером может отличаться от последовательности воспроизведения самим подключенным устройством USB.
- Папки, в которых нет аудиофайлов, пропускаются.
- При воспроизведении очень длинной дорожки некоторые операции могут вызвать задержку воспроизведения.

Список сообщений USB

Сообщение и пояснение

Reading

Ресивер обнаружил и считывает информацию об устройстве USB.

Device Error

Память устройства USB не распознается (стр. 66).

No Support

Подключено неподдерживаемое устройство USB, неизвестное устройство, или устройство USB подключено через концентратор USB (стр. 66).

No Device

Устройства USB не подключены, или подключенное устройство USB не распознано.

No Track

Дорожка не найдена.

Запись с помощью ресивера

При помощи ресивера можно выполнять запись с аудио- и видеоборудования. Смотрите инструкции по эксплуатации, которые прилагаются к записываемому оборудованию.

1 Подготовьте источник к воспроизведению.

Нажмите кнопку ввода, чтобы выбрать источник. Например, нажмите SAT/CATV.

Можно также использовать INPUT SELECTOR на ресивере.

2 Подготовьте записывающее оборудование.

Вставьте чистую видеокассету и т.п. в записывающее оборудование (подключенное к гнезду VIDEO 1 OUT).

3 Начните запись на записывающем оборудовании, а затем начните воспроизведение на воспроизводящем оборудовании.

Примечания

- Некоторые источники содержат сигналы защиты от копирования, не позволяющие выполнять запись. В этом случае запись источника невозможна.
- Входящие аудио- и видеосигналы, поступающие через гнезда HDMI IN, COMPONENT VIDEO IN и DIGITAL IN, не записываются.
- При записи только композитных видеосигналов может включиться функция автоматического перехода ресивера в режим ожидания, и запись будет прервана. В таком случае установите значение "OFF" параметра "Auto Standby" (стр. 118).

Функции тюнера

Прослушивание радиопередач в диапазонах FM и AM

С помощью встроенного тюнера можно прослушивать радиопрограммы в диапазонах FM и AM. Перед использованием убедитесь, что антенны FM и AM подключены к ресиверу (стр. 39).

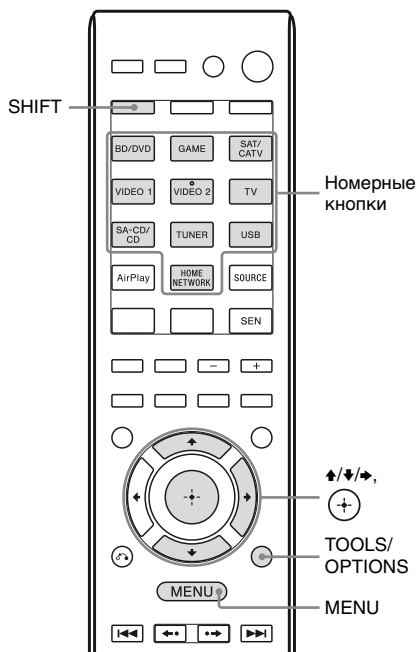

1 Нажмите MENU.

Меню отображается на экране телевизора.

- 2** Выберите в меню “**FM**” или “**AM**”, а затем нажмите  или **➔**.

На экране телевизора появится меню FM или AM.



Автоматическая настройка на станцию (Auto Tuning)

- 1** Выберите “Auto Tuning”, а затем нажмите  или **➔**.
- 2** Нажмите **▲/▼**.

Нажмите кнопку **▲**, чтобы найти станции, начиная от низких и заканчивая высокими радиочастотами, нажмите кнопку **▼** для поиска станций, начиная от высоких и заканчивая низкими частотами.

Ресивер прекращает поиск каждый раз, когда принимает радиостанцию.

Низкое качество приема стереосигнала в диапазоне FM

- 1** Настройте радиостанцию, которую нужно прослушать, при помощи Auto Tuning, Direct Tuning (стр. 70) или выбрав предварительно настроенную станцию (стр. 71).
- 2** Нажмите TOOLS/OPTIONS.
- 3** Выберите “FM Mode”, а затем нажмите  или **➔**.
- 4** Выберите “MONO”, а затем нажмите .

Непосредственная настройка на станцию (Direct Tuning)

Можно ввести частоту станции напрямую с помощью номерных кнопок.

- 1** Выберите “Direct Tuning”, а затем нажмите  или **➔**.
- 2** Нажмите SHIFT, а затем нажмите номерные кнопки, чтобы ввести частоту.

Пример 1: FM 102,50 МГц
Выберите 1 ➔ 0 ➔ 2 ➔ 5 ➔ 0
Пример 2: AM 1350 кГц
Выберите 1 ➔ 3 ➔ 5 ➔ 0

Совет

Отрегулируйте направление рамочной AM-антенны, чтобы обеспечить оптимальный прием при настройке на станцию в диапазоне AM.

- 3** Нажмите .

Если не удается настроиться на станцию

На экране появится сообщение “---.--- MHz” или “---- kHz”, а затем экран вернется к текущей частоте. Убедитесь, что радиочастота введена правильно. Если нет, повторите шаг 2. Если по-прежнему не удастся настроиться на станцию, значит, такая радиочастота не используется в вашем регионе.

Предварительная настройка радиостанций FM и AM

(Предварительная Настройка)

Можно сохранить в качестве избранных до 30 станций в диапазоне FM и 30 станций в диапазоне AM.

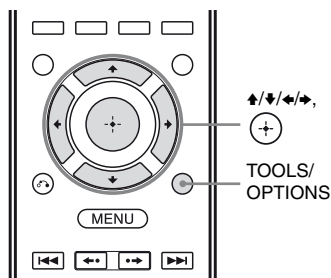

- 1** Настройте радиостанцию, которую необходимо сохранить как Предварительно настроенную, используя автоматическую настройку (стр. 70) или прямую настройку (стр. 70).
- 2** Нажмите TOOLS/OPTIONS.
Появится меню параметров.
- 3** Выберите “Memory”, а затем нажмите (+) или ➔.
- 4** Выберите номер предварительной настройки, а затем нажмите (+).
Станция будет сохранена в памяти под выбранным номером предварительной настройки.

- 5** Повторяйте шаги с 1 по 4, чтобы сохранить другую станцию.

Станции можно сохранять в таком порядке:

- Диапазон AM: от AM 1 до AM 30
- Диапазон FM: от FM 1 до FM 30

Настройка на предварительно настроенные станции

- 1** Выберите в меню “FM FM” или “AM AM”, а затем нажмите (+) или ➔.
- 2** Выберите нужную предварительно настроенную станцию, а затем нажмите (+).

Доступны номера предварительной настройки от 1 до 30.

Присвоение названий предварительно настроенным станциям (Name Input)

- 1** На экране “FM FM” или “AM AM” выберите номер предварительной настройки станции, которой вы хотите присвоить наименование.
- 2** Нажмите TOOLS/OPTIONS.
Появится меню параметров.
- 3** Выберите “Name Input”, а затем нажмите (+) или ➔.

4 Несколько раз нажмите \uparrow/\downarrow , чтобы выбрать символ, а затем нажмите \rightarrow .

Позицию ввода символа можно перемещать вперед и назад нажатием \leftarrow/\rightarrow .

5 Повторите шаг 4, чтобы ввести символы один за другим, а затем нажмите \oplus .

Введенное наименование регистрируется.

Примечание

Некоторые буквы могут отображаться на экране телевизора, но не могут отображаться на панели дисплея.

Прием радиосигналов RDS

Этот ресивер позволяет использовать систему радиоданных RDS — услугу, предоставляемую радиостанциями и заключающуюся в отправке дополнительной информации вместе с обычным радиосигналом. Ресивер позволяет воспользоваться всеми преимуществами RDS, такими как отображение названия службы программы. Функция RDS доступна только для станций в диапазоне FM.*

* Не все станции в диапазоне FM предоставляют услуги RDS, и не все услуги, предоставляемые ими, одинаковы. Если вы не знакомы с услугами RDS, обратитесь на местные радиостанции, чтобы получить сведения об услугах RDS.

Просто выберите станцию в диапазоне FM.

При настройке на станцию, которая предоставляет услуги RDS, загорается индикатор “RDS”, и на экране телевизора и на панели дисплея отображается название службы программы*.

* Если радиосигналы RDS не принимаются, служебное название программы не будет отображаться на дисплее.

Примечания

- Функции RDS могут работать неверно, если принимаемая станция не передает сигнал RDS или сигнал слишком слабый.
- Некоторые буквы могут отображаться на экране телевизора, но не могут отображаться на панели дисплея.

Совет

При отображении названия службы программы можно проверить текущую частоту, несколько раз нажимая DISPLAY (стр. 124).

Использование звуковых эффектов

Выбор звукового поля

Данный ресивер может воспроизводить многоканальный объемный звук.

Можно выбрать одно из предварительно запрограммированных в ресивере звуковых полей.

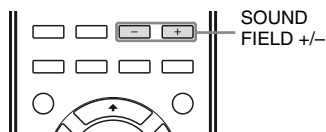

Несколько раз нажмите SOUND FIELD +/-, чтобы выбрать нужное звуковое поле.

Можно также использовать переключатель 2CH/A.DIRECT, A.F.D., MOVIE (HD-D.C.S.) или MUSIC на ресивере.

2-канальный режим звучания

Можно выводить звук в 2-канальном режиме вне зависимости от формата записи, используемого программного обеспечения, воспроизводящего оборудования или настроек звукового поля ресивера.

■ 2CH ST. (2ch Stereo)

Ресивер воспроизводит звук только из фронтальных правого и левого громкоговорителей. Звук на сабвуфере отсутствует.

При воспроизведении 2-канального стереозвука звуковые поля использоваться не будут, и многоканальные объемные форматы будут понижены микшированием до 2-х каналов.

■ A. DIRECT (Analog Direct)

Вы можете переключить аудиосигнал с выбранного входа на двухканальный аналоговый вход. Эта функция позволяет прослушивать высококачественные аналоговые носители.

При использовании данной функции регулировке поддается только громкость и уровень громкости фронтальных громкоговорителей.

Примечание

При использовании в качестве входа BD/DVD, GAME, USB, AirPlay, HOME NETWORK и SEN выбрать режим "A. DIRECT" нельзя.

Режим Auto Format Direct (A.F.D.)

Режим Auto Format Direct (A.F.D.) позволяет наслаждаться высококачественным звучанием и декодировать 2-канальный стереосигнал для его прослушивания в многоканальном режиме.

■ A.F.D. AUTO (A.F.D. Auto)

Звук остается в изначальном виде записи/кодирования без добавления эффектов объемного звучания. Однако модели данного ресивера для США и Канады создают низкочастотный сигнал для вывода на сабвуфер, даже когда сигнал LFE отсутствует.

■ MULTI ST. (Multi Stereo)

Вывод 2-канального звука (правый/левый) через все громкоговорители. Однако в таком случае звук не будет выводиться из некоторых громкоговорителей в зависимости от настроек громкоговорителей.

Режим просмотра кинофильмов

Можно прослушивать объемный звук, просто выбрав одно из предварительно запрограммированных в ресивере звуковых полей. Они позволяют наслаждаться впечатляющим и мощным звуком кинотеатров прямо у себя дома.

■ HD-D.C.S.

HD Digital Cinema Sound (HD-D.C.S.) — это новая инновационная технология Sony для домашнего кинотеатра, использующая последние акустические и цифровые технологии обработки сигнала. Она основана на точных данных об измерительных характеристиках студии мастеринга. В этом режиме можно воспроизводить дома фильмы с Blu-ray и DVD не только с высококачественным звуком, но и с наилучшим эффектом присутствия — так, как было задумано звукоинженером в процессе мастеринга. Для HD-D.C.S. можно выбрать тип эффекта. Для получения дополнительной информации см. раздел “Меню Surround Settings” (стр. 112).

■ PLII MV (PLII Movie)

Выполняет декодирование в режим Dolby Pro Logic II Movie. Этот режим идеально подходит для просмотра фильмов в формате Dolby Surround. Кроме того, в этом режиме может воспроизводиться звук в режиме 5.1 каналов при просмотре переозвученного видео или старых фильмов.

■ PLIIX MV (PLIIX Movie)

Выполняет декодирование в режим Dolby Pro Logic IIx Movie. Расширяет режимы Dolby Pro Logic II Movie или Dolby Digital 5.1 для формата 7.1.

■ PLIIZ (PLIIZ Height)

Выполняет декодирование в режим Dolby Pro Logic IIz. Этот параметр может увеличить категорию звука с 5.1-канального до 7.1-канального, к которому применяется вертикальное оборотное облучение, и обеспечивает эффект присутствия и глубины.

■ NEO6 CIN (Neo:6 Cinema)

Выполняет декодирование в режим DTS Neo:6 Cinema. Изначальный звук, записанный в 2-канальном формате, разбивается на 7 каналов.

Режим прослушивания музыки

Можно прослушивать объемный звук, просто выбрав одно из предварительно запрограммированных в ресивере звуковых полей. Они позволяют наслаждаться впечатляющим и мощным звуком концертных залов прямо у себя дома.

■ BERLIN (Berlin P.Hall)

Воспроизводит акустические характеристики концертного зала берлинской филармонии.

Примечание

При первом выборе данного звукового поля на панели дисплея горизонтально прокручивается надпись “BERLIN PHILHARMONIC HALL”.

■ JAZZ (Jazz Club)

Воспроизводит акустику джаз-клуба.

■ CONCERT (Live Concert)

Воспроизводит акустику зала для живых выступлений, вместимостью 300 слушателей.

■ STADIUM (Stadium)

Воспроизводит звучание большого открытого стадиона.

■ SPORTS (Sports)

Воспроизводит звучание спортивной трансляции.

■ P. AUDIO (Portable Audio)

Воспроизводит четкое и улучшенное звучание портативного аудиоустройства. Этот формат идеально подходит для прослушивания формата MP3 и других форматов со сжатием.

■ PLII MS (PLII Music)

Выполняет декодирование в режим Dolby Pro Logic II Music. Этот режим идеально подходит для обычных стереоносителей, таких как CD-диски.

■ PLIIx MS (PLIIx Music)

Выполняет декодирование в режим Dolby Pro Logic IIx Music. Этот режим идеально подходит для обычных стереоносителей, таких как CD-диски.

■ PLIIz (PLIIz Height)

Выполняет декодирование в режим Dolby Pro Logic IIz. Этот параметр может увеличить категорию звука с 5.1-канального до 7.1-канального, к которому применяется вертикальное оборудование, и обеспечивает эффект присутствия и глубины.

■ NEO6 MUS (Neo:6 Music)

Выполняет декодирование в режим DTS Neo:6 Music. Изначальный звук, записанный в 2-канальном формате, разбивается на 7 каналов. Этот режим идеально подходит для обычных стереоносителей, таких как CD-диски.

При подключении наушников

Это звуковое поле можно выбрать только в том случае, если к ресиверу подключены наушники.

■ HP 2CH (HP (2CH))

Этот режим устанавливается автоматически при использовании наушников (кроме функции “A. DIRECT”). При воспроизведении 2-канального стереозвука звуковые поля использоваться не будут, и многоканальные объемные форматы будут понижены микшированием до 2-х каналов, кроме сигналов LFE.

■ HP DIRECT (HP (Direct))

Этот режим устанавливается автоматически при использовании наушников в режиме “A. DIRECT”. Выводит аналоговый сигнал без обработки эквалайзером, без использования звуковых полей и т.п.

При подключении сабвуфера

Данный ресивер будет генерировать низкочастотный сигнал для вывода на сабвуфер при отсутствии сигнала LFE, что позволяет создавать низкочастотную полосу для сабвуфера из 2-канального сигнала. Однако низкочастотный сигнал не генерируется для режимов “NEO6 CIN” или “NEO6 MUS”, когда для всех громкоговорителей установлено значение “Large”.

Для максимально качественного прослушивания схемы перенаправления басов Dolby Digital рекомендуется устанавливать максимально высокую частоту отсека сабвуфера.

Примечания к использованию звуковых полей

- Некоторые звуковые поля могут быть недоступны в зависимости от выбранной схемы использования громкоговорителей.
- Функции PLIIx MV/MS и PLIIz нельзя использовать одновременно.
 - Функция PLIIx MV/MS доступна, только если включена схема использования громкоговорителей с задними громкоговорителями объемного звучания.
 - Функция PLIIz доступна, только если включена схема использования громкоговорителей с фронтальными сателлитными громкоговорителями.
- Звуковые поля при прослушивании музыки и просмотре фильмов не работают в следующих случаях.
 - Принимаются сигналы DTS-HD Master Audio, DTS-HD High Resolution Audio или Dolby TrueHD с частотой дискретизации более 48 кГц.
 - Выбран режим “A. DIRECT”.
- “PLII MV”, “PLIIx MV”, “PLII MS”, “PLIIx MS”, “PLIIz”, “NEO6 CIN” и “NEO6 MUS” не работают, если установлена схема использования громкоговорителей 2/0 или 2/0.1.
- При выборе одного из звуковых полей для воспроизведения музыки сабвуфер не будет воспроизводить звук, если в меню Speaker Settings для всех громкоговорителей выбрано значение “Large”. Однако звук будет выводиться на сабвуфер, если:
 - входной цифровой сигнал содержит LFE компоненты;
 - для фронтальных громкоговорителей или громкоговорителей объемного звучания установлен режим “Small”;

- выбран режим “MULTI ST.”, “PLII MV”, “PLII MS”, “PLIIx MV”, “PLIIx MS”, “PLIIz”, “HD-D.C.S.” или “P. AUDIO”.

Для отключения эффекта объемного звучания кинофильма/музыки

Несколько раз нажмите SOUND FIELD +/- для выбора режима “2CH ST.” или “A.F.D. AUTO”.

Можно несколько раз нажать 2CH/A.DIRECT на ресивере для выбора “2CH ST.” или несколько раз нажать A.F.D. на ресивере для выбора “A.F.D. AUTO”.

Использование функции оптимизации звука

Функция оптимизации звука позволяет прослушивать чистый и динамичный звук на низкой громкости. Она автоматически отстраивает звуки, которые нельзя услышать на малой громкости. После выполнения автокалибровки уровень громкости оптимизируется под ваше помещение.

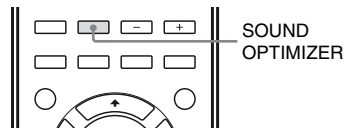

Нажмите SOUND OPTIMIZER, чтобы выбрать “S. OPT. ON”.

Функция оптимизации звука включится. Оптимизация звука включается и выключается при нажатии SOUND OPTIMIZER.

Примечание

Эта функция не работает, если используется “A. DIRECT”.

Использование функции автоматической настройки звука

Этот ресивер может автоматически регулировать громкость в зависимости от входного сигнала или материала, воспроизводимого с подключенного оборудования.

Эта функция полезна, например, когда звук рекламы громче, чем телепрограмма.

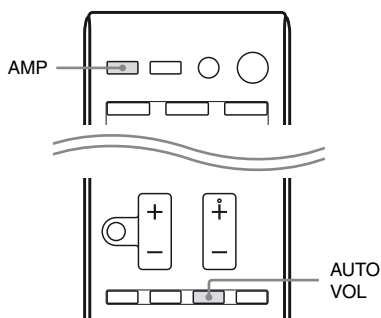

Нажмите AMP, затем нажмите AUTO VOL, чтобы выбрать “A. VOL ON”.

Функция автоматической настройки звука включается и выключается при нажатии кнопки AUTO VOL.

Примечания

- Следует понизить уровень громкости, прежде чем включать/выключать эту функцию.
- Поскольку эта функция доступна только при подаче сигналов Dolby Digital, DTS или линейных сигналов PCM, громкость звука может внезапно возрастать при переключении на другие форматы.

- Данная функция не работает в следующих случаях:
 - при получении линейных сигналов PCM с частотой дискретизации свыше 48 кГц;
 - при получении сигналов Dolby Digital Plus, Dolby TrueHD, DTS 96/24, DTS-HD Master Audio или DTS-HD High Resolution Audio.

Сброс звуковых полей к значениям по умолчанию

Воспользуйтесь кнопками на ресивере для данной операции.

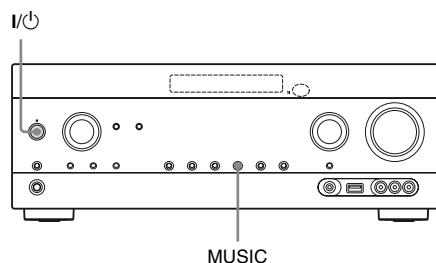

- 1 Нажмите I/⏻, чтобы выключить ресивер.**
- 2 Удерживая нажатой MUSIC, нажмите I/⏻.**

На панели дисплея появится сообщение “S.F. CLEAR”, и все звуковые поля будут сброшены к значениям по умолчанию.

О сетевых функциях ресивера

- Возможно прослушивать аудиоматериалы, сохраненные на DLNA-совместимом устройстве (изделия DLNA CERTIFIED™), если на устройстве отображается авторизованный логотип DLNA (стр. 83).
- Ресивер можно использовать, как устройство для рендеринга UPnP носителей в домашней сети.
- При подключении к Интернету можно прослушивать музыкальные службы (стр. 85) и обновлять программное обеспечение ресивера.
- Имеется возможность прослушивать одну и ту же музыку одновременно в разных помещениях с помощью функции PARTY STREAMING.
- Можно зарегистрировать удаленные мультимедийные устройства для управления ресивером.
- Можно воспроизводить аудиоматериалы на устройствах iOS или с помощью библиотеки iTunes Library с AirPlay.

О DLNA

DLNA (Digital Living Network Alliance) — это организация стандартизации, созданная производителями различных изделий, таких как серверы (компьютеры и т. д.), A/B компоненты и мобильные вычислительные устройства, которые обмениваются информацией (музыкой, фотографиями и видео). DLNA утверждает стандарты и публикует авторизованный логотип на устройствах, поддерживающих стандарты DLNA.

Настройка сервера

Для прослушивания аудиоматериалов, хранящихся на сервере, с помощью данного ресивера необходимо заранее настроить сервер. Следующие серверные устройства совместимы с данным ресивером.

- Sony VAIO Media plus 1.3, 1.4, 2.0 и 2.1
- Sony HDD Network Audio System NAS-S500HDE*, NAS-S55HDE*
- Ресивер AV Sony Network STR-DA6400ES*, TA-DA5600ES*
- Проигрыватель Microsoft Windows Media Player 12, установленный в ОС Windows 7 (стр. 79)
- Проигрыватель Microsoft Windows Media Player 11, установленный в ОС Windows Vista/Windows XP (стр. 80)

* Доступно только в ряде стран или регионов.

Если сервер оснащен функцией, ограничивающей доступ с других устройств, необходимо соответствующим образом изменить настройку данной функции на сервере, чтобы ресивер смог получить к нему доступ.

В данном разделе рассказывается, как настроить проигрыватель Windows Media Player при его использовании в качестве сервера.

Подробную информацию о настройке других серверных устройств см. в инструкциях по эксплуатации, прилагаемых к соответствующему оборудованию, или в справке приложений.

Примечание

Отображаемые на дисплее компьютера элементы могут отличаться от представленных ниже в зависимости от версии операционной системы или характеристик компьютера. Для получения дальнейшей информации см. справку по операционной системе.

При использовании Windows 7

В данном разделе описывается, как настроить предустановленный проигрыватель Windows Media Player 12 для Windows 7.

Информацию относительно использования проигрывателя Windows Media Player 12 см. в справке по проигрывателю Windows Media Player 12.

1 Перейдите к [Start] – [Control Panel].

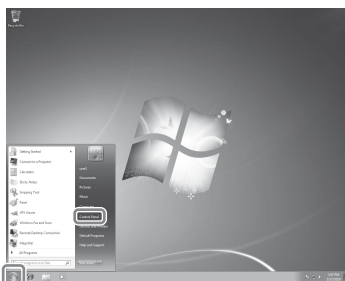

2 Выберите [View network status and tasks] в разделе [Network and Internet].

Отображается окно [Network and Sharing Center].

Совет

Если необходимый элемент не отображается, попробуйте изменить тип отображения панели управления.

3 Выберите [Public network] в разделе [View your active networks]. Если на дисплее отображается не [Public Network], перейдите к шагу 6. Отображается окно [Set Network Location].

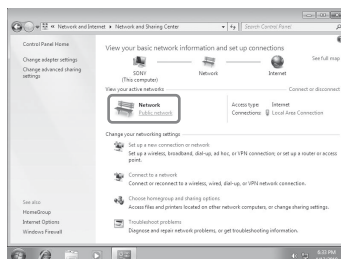

4 Выберите [Home network] или [Work network] в соответствии с характеристиками сетевого окружения, в котором используется ресивер.

5 Следуйте инструкциям, отображаемым в соответствии с характеристиками сетевого окружения, в котором используется ресивер.

Когда настройки завершены, убедитесь, что элемент в разделе [View your active networks] изменился на [Home network] или [Work network] в окне [Network and Sharing Center].

6 Выберите [Change advanced sharing settings].

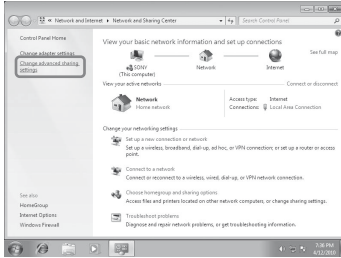

7 Выберите ссылку [Choose media streaming options...] в разделе [Media streaming].

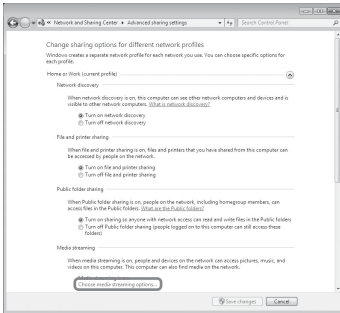

8 Если надпись [Media streaming is not turned on] отображается в окне [Media streaming options], выберите [Turn on media streaming].

9 Выберите [Allow all].

Открывается окно [Allow All Media Devices]. Если для всех устройств в локальной сети установлен параметр [Allowed], выберите [OK] и закройте окно.

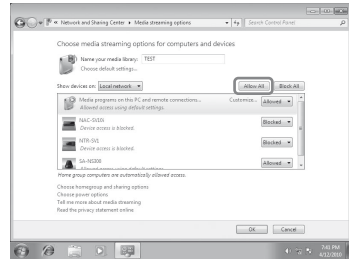

10 Выберите [Allow all computers and media devices].

11 Выберите [OK], чтобы закрыть окно.

12 Обновите список серверов.

После завершения настройки Windows Media Player 12 обновите список серверов ресивера и выберите данный сервер из списка серверов. Информацию о порядке выбора сервера см. в пункте “Чтобы обновить список серверов” (стр. 82).

При использовании Windows Vista/XP

В данном разделе поясняется, как настроить проигрыватель Windows Media Player 11, установленный в ОС Windows Vista/XP*.

Информацию относительно использования проигрывателя Windows Media Player 11 см. в справке по проигрывателю Windows Media Player 11.

* Проигрыватель Windows Media Player 11 не предустановлен в ОС Windows XP. Посетите веб-сайт Microsoft, загрузите установщик и затем установите проигрыватель Windows Media Player 11 на компьютер.

1 Перейдите к [Start] – [All Programs].



2 Выберите [Windows Media Player].

Запускается проигрыватель Windows Media Player 11.

3 Выберите [Media Sharing...] из меню [Library].

Если используется ОС Windows XP, перейдите к шагу 9.

4 Когда отображается , выберите [Networking...].

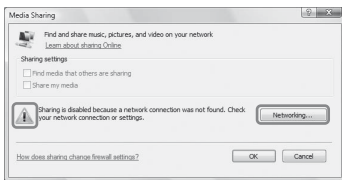

Отображается окно [Network and Sharing Center].

5 Выберите [Customize].

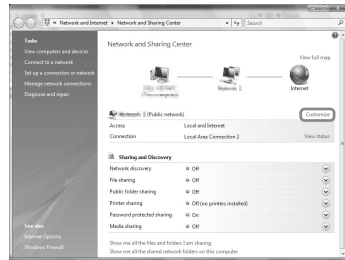

Отображается окно [Set Network Location].

6 Выберите [Private] и выберите [Next].

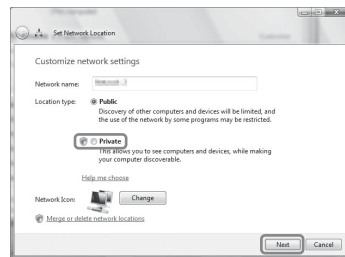

7 Убедитесь, что параметр [Location type] получил значение [Private] и выберите [Close].

8 Убедитесь, что [(Private network)] отображается в окне [Network and Sharing Center] и закройте окно.

9 Если флажок [Share my media] в окне [Media Sharing], отображаемом на шаге 3, не установлен, установите флажок [Share my media] и затем выберите [OK].

Отображается список подключенных устройств.



10 Выберите пункт [Settings...], который отображается рядом с пунктом [Share my media to:].

11 Выберите [Allow new devices and computers automatically] и выберите [OK].

Примечание

Снимите флажок рядом с этим элементом, убедившись, что ресивер можно подключить к серверу и можно воспроизвести аудиоматериал, который хранится на сервере.

12 Обновите список серверов.

После завершения настройки Windows Media Player 11 обновите список серверов ресивера и выберите данный сервер из списка серверов. Информацию о порядке выбора сервера см. в пункте “Чтобы обновить список серверов” (стр. 82).

Чтобы обновить список серверов

При добавлении нового сервера в домашнюю сеть или при невозможности найти требуемый сервер в списке обновите список серверов.

1 Во время отображения списка серверов нажмите TOOLS/OPTIONS.

2 Выберите “Refresh”, а затем нажмите (+).

Отображается обновленный список серверов.

Совет

В ресивере сохраняется история последних пяти подключенных серверов, данные серверы отображаются в верхней части списка серверов. В списке серверов может отображаться до 20 серверов.

Чтобы удалить сервер из списка серверов

1 Во время отображения списка серверов выберите сервер, который требуется удалить, затем нажмите TOOLS/OPTIONS.

Появится меню параметров.

2 Выберите “Delete”, а затем нажмите (+).

Подтверждение отобразится на экране телевизора.

3 Выберите “OK”, а затем нажмите (+).

Отображается “Complete!”, и выбранный сервер удаляется.

Примечание

Даже после удаления сервера из списка серверов он снова отобразится в списке, если ресивер найдет данный сервер в сети (например, при обновлении списка серверов).

Воспроизведение аудиоматериалов, сохраненных на сервере

С помощью ресивера можно воспроизводить хранящиеся на сервере аудиоматериалы в форматах MP3, Linear PCM, WMA и AAC*. На данном ресивере невозможно воспроизводить аудиоматериалы с защитой авторского права DRM (Управление цифровыми правами).

* Ресивер может воспроизводить файлы AAC только с расширениями “.m4a”, “.mp4” или “.3gp”.

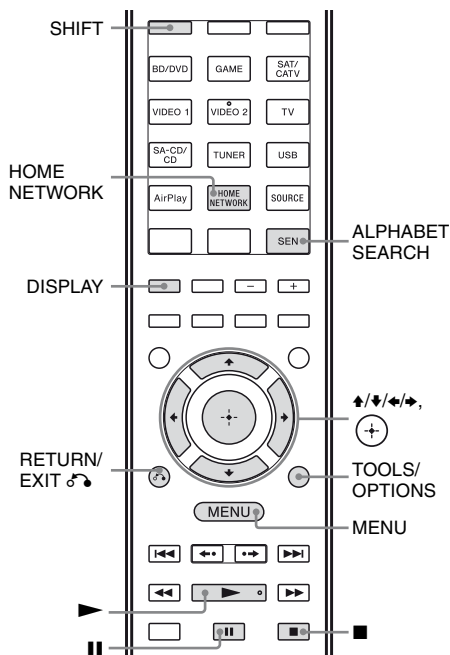

1 Нажмите MENU.

Меню отображается на экране телевизора.

2 Выберите “♪ Music”, а затем нажмите (+) или →.

3 Выберите “HOME NETWORK”, а затем нажмите (+).

На экране телевизора появится список серверов.

Если на экране телевизора отображается последний выбранный элемент (список воспроизведения, альбом, папка и т. д.), несколько раз нажмите кнопку RETURN/EXIT, пока не отобразится список серверов. Когда отображается сообщение “No Server” или когда сервер в списке недоступен, нажмите TOOLS/OPTIONS. Выберите “Refresh”, а затем нажмите (+). Отображается обновленный список серверов.

продолжение следует

Совет

Для прямого выбора функции домашней сети на пульте дистанционного управления также можно использовать кнопку HOME NETWORK.

4 Выберите сервер, на котором находятся материалы для воспроизведения.

На экране телевизора появится список содержания.

Примечание

Если серверное устройство поддерживает стандарт Wake-on-LAN, ресивер автоматически включает сервер. Если серверное устройство не поддерживает стандарт Wake-on-LAN, включите сервер заранее. Информацию о настройках или использовании функции Wake-on-LAN сервера см. в инструкции по эксплуатации или в справке по серверу.

5 Выберите требуемый элемент (список воспроизведения, альбом, папку и т. д.) и затем нажмите



Если отображается другой элемент, повторите данный шаг, чтобы сузить диапазон выбора, пока не отобразится требуемый элемент. Отображаемые элементы зависят от подключенного сервера.

6 Выберите нужную звуковую дорожку, а затем нажмите



Начинается воспроизведение. Убедитесь, что звук воспроизводится через громкоговорители ресивера.

Примечания

- На экране телевизора также отображаются звуковые дорожки, которые невозможно воспроизвести с помощью ресивера. Сортировка списка воспроизводимых звуковых дорожек невозможна.

- “!” отображается сверху названия звуковой дорожки, которую невозможно воспроизвести с помощью ресивера и которая пропускается при воспроизведении.
- При отключении шнура питания от электрической розетки воспроизведение не возобновляется с последнего выбранного элемента.
- При просмотре папки, в которой содержится большое количество аудиоматериалов, ресиверу может потребоваться некоторое время для отображения ее элементов. В этом случае используйте функцию Поиск по ключевому слову (стр. 95).

Советы

- При выборе папке (например, папки исполнителя, папки жанра и т. д.) и последующем нажатии кнопки ► ресивер воспроизводит все элементы, содержащиеся в выбранной папке.
- При изменении функции на функцию Домашняя сеть ресивер возобновляет работу с последнего выбранного элемента, пока не будет выключен. Если параметр “Network Standby” установлен на “On”, воспроизведение возобновляется с последнего выбранного элемента даже при выключении ресивера.

Чтобы проверить защиту авторского права

Данный ресивер не воспроизводит файлы в формате WMA при наличии защиты авторского права DRM. Если на данном ресивере невозможно воспроизвести файл в формате WMA, проверьте свойства этого файла на компьютере, чтобы узнать, не защищен ли он с помощью DRM. Откройте папку или том, в котором хранится файл в формате WMA, щелкните файл правой клавишей мыши, чтобы отобразить окно [Properties]. Если имеется вкладка [License], данный файл защищен с помощью DRM и не может воспроизводиться с помощью этого ресивера.

Чтобы использовать функцию в домашней сети с помощью пульта дистанционного управления

Операция	Сделайте следующее
Приостановка воспроизведения*	Во время воспроизведения нажмите II . Нажмите ▶ , чтобы возобновить воспроизведение.
Прекратите воспроизведение	Нажмите ■ .
Перейдите к началу текущей дорожки, предыдущей/следующей дорожке	Несколько раз нажмите кнопку ◀◀/▶▶ .
Повторно выберите элемент, который требуется воспроизвести	Несколько раз нажмите кнопку RETURN/EXIT ↶ или ↷ , пока не отобразится требуемый каталог. Или нажмите TOOLS/OPTIONS , выберите пункт "Server List" и затем выберите требуемый элемент. Для возврата к экрану воспроизведения нажмите TOOLS/OPTIONS и выберите пункт "Now Playing".
С помощью клавиатуры выполните поиск требуемого элемента	При выборе материалов на сервере нажмите SHIFT , затем нажмите ALPHABET SEARCH и затем введите ключевое слово (стр. 95).
Изменение сервера	Когда воспроизведение остановлено, нажмите TOOLS/OPTIONS . Выберите "Server List", а затем нажмите (+) . Выберите нужный сервер, а затем нажмите (+) .
Выберите повтор воспроизведения	Нажмите SHIFT , затем несколько раз нажмите REPEAT , пока на экране телевизора не отобразится ↶ или ↷ 1.

Операция	Сделайте следующее
Выберите воспроизведение в случайном порядке	Нажмите SHIFT , затем несколько раз нажмите SHUFFLE , пока на экране телевизора не отобразится сообщение "SHUF".

* В зависимости от сервера или дорожки приостановка воспроизведения может не работать, когда выбрана функция Домашняя сеть.

Использование Sony Entertainment Network (SEN)

С помощью данного ресивера можно прослушивать музыкальные службы, предлагаемые в Интернете (функция SEN).

Для использования данной функции ресивер должен быть подключен к сети, а сеть должна быть подключена к Интернету. Для получения дополнительной информации см. раздел "6: Происходит подключение к сети" (стр. 39).

Для получения дальнейшей информации о SEN посетите указанный ниже веб-сайт:

http://

www.sonyentertainmentnetwork.com



Примечание

В зависимости от поставщика услуг до начала использования музыкальных служб может потребоваться регистрация ресивера. Для получения сведений о порядке регистрации посетите веб-сайт технической поддержки поставщика услуг.

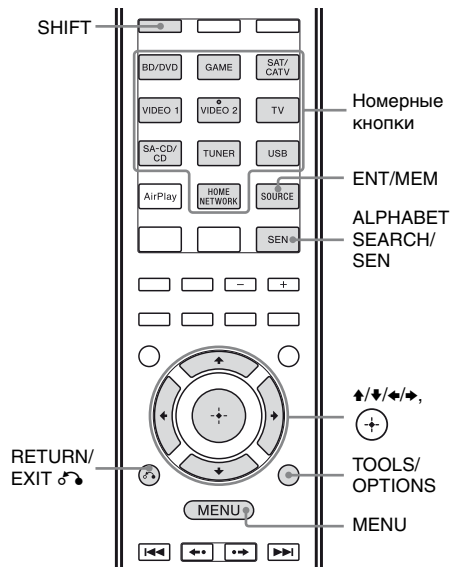

В следующих шагах поясняется, как выбрать “vTuner” в качестве примера использования музыкальных служб, предлагаемых в Интернете.

1 Нажмите MENU.

Меню отображается на экране телевизора.

2 Выберите “🎵 Music”, а затем нажмите \oplus или \rightarrow .

3 Выберите “SEN”, а затем нажмите \oplus .

На экране телевизора отображается список поставщиков услуг. Если ресивер автоматически отображает последнюю выбранную службу или станцию, несколько раз нажмите кнопку RETURN/EXIT \rightarrow , пока не отобразится список поставщиков услуг.

Совет

Для прямого выбора функции SEN на пульте дистанционного управления также можно использовать кнопку SEN.

4 Выберите “vTuner”, а затем нажмите \oplus .

5 Выберите требуемую папку или станцию, затем нажмите \oplus .

- Для выбора элемента нажмите $\uparrow/\downarrow/\leftarrow/\rightarrow$.
- Для перехода к следующему каталогу или для прослушивания станции нажмите \oplus .
- Для перехода к предыдущему каталогу нажмите RETURN/EXIT \rightarrow .



Примечание

Если отображается сообщение “No Service” и невозможно получить список поставщиков услуг, нажмите TOOLS/OPTIONS и выберите “Refresh”.

Совет

При изменении функции на функцию SEN ресивер отображает последнюю выбранную службу или станцию, пока не будет выключен. Если параметр “Network Standby” установлен на “On”, последняя выбранная служба или станция отображается даже при выключении ресивера.

Чтобы использовать функцию SEN с помощью пульта дистанционного управления





Операция	Сделайте следующее
Изменение станции или службы	Нажмите RETURN/EXIT  для возврата к списку поставщиков услуг, затем снова выберите службу. Для повторного возврата к экрану воспроизведения нажмите TOOLS/OPTIONS и выберите пункт "Now Playing".
Использование различных функций, пока ресивер выбирает или воспроизводит станцию или службу	Нажмите TOOLS/OPTIONS. Отображаемый элемент может различаться в зависимости от выбранного элемента или каталога.
Выбор опций службы	При выборе или воспроизведении материалов, предоставляемых службой, нажмите TOOLS/OPTIONS. Выберите "Service Options", а затем нажмите  . Содержание опций службы может различаться в зависимости от выбранных служб.
С помощью клавиатуры выполните поиск требуемого элемента	При выборе материалов на сервере нажмите SHIFT, затем нажмите ALPHABET SEARCH и затем введите ключевое слово (стр. 95).
Просмотр доступной информации	Несколько раз нажмите DISPLAY, чтобы просмотреть имя исполнителя, название альбома и т. д.

Предварительная настройка станций

Можно сохранить в качестве избранных до 20 станций.

- 1 Выберите станцию, которую требуется предварительно настроить.**
- 2 Во время приема удерживайте SHIFT, а затем нажмите ENT/MEM.**
Появится список станций, предварительно настроенных в памяти.
- 3 Выберите номер предварительной настройки, а затем нажмите .**
- 4 Повторяйте шаги с 1 по 3, чтобы сохранить другую станцию.**

Прослушивание предварительно настроенной станции

- 1 Выберите в меню "🎵 Music", а затем нажмите  или .**
- 2 Выберите "SEN", а затем нажмите .**
На экране телевизора отображается список поставщиков услуг. Если ресивер автоматически отображает последнюю выбранную станцию, несколько раз нажмите кнопку RETURN/EXIT , пока не отобразится список поставщиков услуг.
- 3 Выберите "Preset", а затем нажмите .**
В верхней части списка поставщиков услуг отображается надпись "Preset".

- 4** Выберите нужную предварительно настроенную станцию, а затем нажмите (+).

Примечание

В зависимости от специфики поставщиков услуг некоторые станции невозможно настроить заранее. При попытке заранее настроить такую станцию на дисплее отображается сообщение “Not Available”.

Совет

Используйте номерные кнопки для выбора предварительно настроенной станции. Нажмите SHIFT, затем нажмите номерную кнопку, соответствующую номеру предварительно настроенной станции, затем нажмите (+), чтобы непосредственно выбрать предварительно настроенную станцию.

Прослушивание разнообразных музыкальных служб

Вы можете прослушивать материалы разнообразных музыкальных служб, предлагаемых в Интернете. Для получения дальнейшей информации о музыкальных службах, порядке их использования и регистрационном коде ресивера посетите указанный ниже веб-сайт.
<http://munlimited.com/home>

Проверка регистрационного кода

При использовании новой музыкальной службы может потребоваться ввод регистрационного кода ресивера.

- 1** Выберите в меню “ Music”, а затем нажмите (+) или ➔.

- 2** Выберите “SEN”, а затем нажмите (+).

На экране телевизора отображается список поставщиков услуг. Если ресивер автоматически отображает последнюю выбранную службу или станцию, несколько раз нажмите кнопку RETURN/EXIT , пока не отобразится список поставщиков услуг.

- 3** Выберите “Registration Code”, а затем нажмите (+).

Отображается регистрационный код ресивера.

Использование функции PARTY STREAMING

Аудиоматериалы, которые в настоящее время воспроизводятся на этом ресивере, также можно одновременно воспроизводить на всех устройствах в домашней сети, которые поддерживают функцию PARTY STREAMING. В случае сбоя во время использования беспроводного соединения подключите ресивер к маршрутизатору с помощью проводного соединения.

Во синхронизации PARTY устройство называется “Главное устройство PARTY” начинает PARTY и осуществляет потоковую передачу музыки, в то время как устройство, называемое “Гостевое устройство PARTY”, присоединяется к PARTY и получает музыку от устройства со статусом “Главное устройство PARTY”.

До использования функции PARTY STREAMING убедитесь, что параметр “PARTY STREAMING” установлен на “On” (стр. 115).

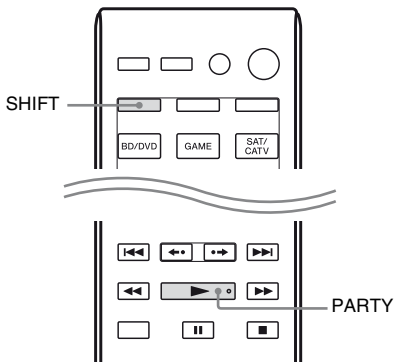
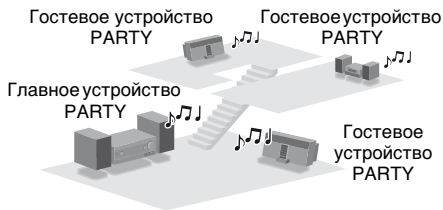

Функцию PARTY STREAMING можно использовать на устройствах*, которые имеют указанный ниже логотип PARTY STREAMING.



* Доступные устройства, поддерживающие функцию PARTY STREAMING, могут различаться в зависимости от страны или региона. Для получения информации о доступных устройствах обратитесь к ближайшему дилеру фирмы Sony.

Начало PARTY

Вы можете начать PARTY, чтобы другие устройства, поддерживающие функцию PARTY STREAMING, могли воспроизводить ту же музыку, даже если они находятся в разных комнатах.

1 Убедитесь, что гостевые устройства PARTY воспроизведения включены и готовы присоединиться к PARTY.

2 Начните воспроизведение требуемого источника звука.

Аудиоматериалы всех источников звука на данном ресивере можно включать в потоковую передачу.

Примечания

- Может выполняться только потоковая передача аудиоматериалов на данном ресивере. Если ресивер является главным устройством PARTY, с него не подаются видеосигналы на телевизор, а аудиосигналы низводятся до 2 каналов. В таком случае в поле звука можно выбрать только “2CH ST.”.
- При начале PARTY и использовании устройства как главного устройства PARTY в следующих случаях может появиться временной интервал между выходом звука и визуальным отображением.
 - Используется функция реверсивного звукового канала (ARC).
 - Видеовыход оборудования подключен к телевизору, а аудиовыход подключен к входному гнезду цифрового или аналогового звука на ресивере.
- Источники, защищенные авторским правом, не могут включаться в потоковую передачу.

3 Нажмите SHIFT, затем нажмите и удерживайте PARTY, пока не отобразится сообщение “START PARTY”.

Ресивер переходит в режим PARTY в качестве главного устройства PARTY.

Для начала синхронизации воспроизведения также можно использовать кнопку PARTY на ресивере.

Завершение PARTY

Нажмите SHIFT, затем нажмите и удерживайте PARTY, пока не отобразится сообщение “CLOSE PARTY”.

Для завершения синхронизации воспроизведения также можно использовать кнопку PARTY на ресивере.

Присоединение к PARTY

Ресивер может присоединиться к PARTY, которая была начата другим устройством, чтобы можно было воспроизводить одинаковый аудиоматериал в различных комнатах.

Когда главное устройство PARTY работает в режиме PARTY, нажмите SHIFT, затем нажмите PARTY.

Отображается надпись “JOIN PARTY”, и ресивер присоединяется к PARTY как гостевое устройство PARTY.

Для отключения от PARTY

Нажмите SHIFT, и затем нажмите PARTY.

Отображается надпись “LEAVE PARTY”, и ресивер покидает PARTY.

Примечания

- Невозможно присоединиться к PARTY в следующих случаях:
 - этот ресивер уже обеспечивает PARTY.
 - вы уже присоединились к другому режиму PARTY.
- Если нажата кнопка PARTY, когда PARTY не начата, однако выполняется воспроизведение с устройства, поддерживающего функцию PARTY STREAMING, это устройство станет главным устройством PARTY, а ресивер присоединится к PARTY как гостевое устройство PARTY.

- Функция гостевого устройства PARTY автоматически переключается на HOME NETWORK, когда устройство присоединяется к режиму PARTY. Даже после того как гостевое устройство PARTY покидает режим PARTY, его функция сохраняется как HOME NETWORK.

Совет

Если параметр “Network Standby” установлен на “On”, ресивер автоматически включается и присоединяется к режиму PARTY, когда главное устройство PARTY начинает PARTY.

Потоковая передача музыки из iTunes с помощью AirPlay

В рамках беспроводной сети с помощью данного ресивера можно также воспроизводить аудиоматериалы, которые хранятся на таких устройствах iOS как iPhone, iPod touch, iPad или библиотеки iTunes на ПК.

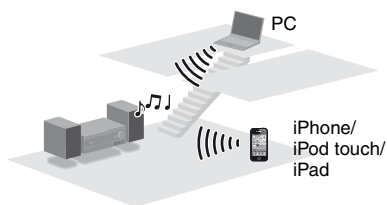

Совместимые модели iPod/iPhone/iPad

iPhone 4S, iPhone 4, iPhone 3GS, iPod touch (2-е, 3-е или 4-е поколение), iPad, iPad2 с iOS 4.2 или последующих версий и Mac или ПК с iTunes 10.1 или последующих версий.

Примечания

- Для получения сведений о поддерживаемых версиях iOS или iTunes см. раздел “Совместимые модели iPod/iPhone/iPad” на данной странице.
- До начала использования ресивера обновите iOS или iTunes до последней версии.
- Информацию об использовании устройств iOS, iTunes или AirPlay см. в инструкции по эксплуатации, приложенной к изделию.
- При использовании функции PARTY невозможно задействовать ресивер как главное устройство AirPlay.

- 1 Коснитесь/щелкните значок  в нижнем правом углу экрана устройства iOS или окна iTunes.**

[Устройство iOS]



[iTunes]

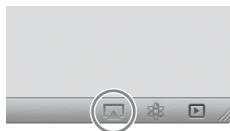

- 2 В меню AirPlay для iTunes или устройства iOS выберите “STR-DN1030”.**

[Устройство iOS]

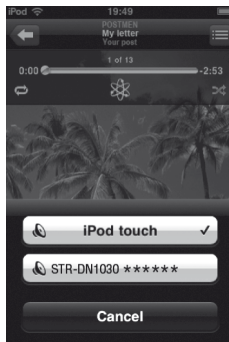

[iTunes]

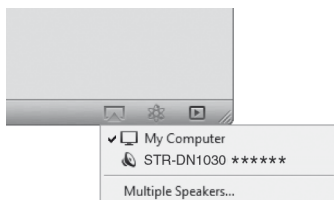

- 3 Начните воспроизведение аудиоматериала на устройстве iOS или в iTunes.**

AirPlay автоматически выбирается в качестве функции ресивера.

Совет

Если воспроизведение не началось, повторите процесс, начиная с шага 1.

Подтверждение/изменение имени устройства

Инструкции по переименованию устройства см. в разделе “Чтобы назначить название устройства” (стр. 117).

Управление воспроизведением AirPlay

Можно использовать кнопки MASTER VOL +/- или +/-, , , , и . Управление с ресивера и пульта дистанционного управления активно только в том случае, когда ресивер выбран в качестве выходного устройства.

При использовании iTunes настройте устройство iOS для получения команд от ресивера и пульта дистанционного управления, если необходимо использовать ресивер и пульт дистанционного управления для управления устройством iOS.

Примечание

Во время работы функции AirPlay невозможно использовать кнопки SHUFFLE и REPEAT на пульте дистанционного управления.

Советы

- Наиболее недавняя команда управления, поданная на ресивер, имеет наивысший приоритет. При получении команды с устройства, оснащенного функцией AirPlay, ресивер начинает воспроизведение с него аудиоматериала, даже если изначально ресивер использовался для функции AirPlay, предназначенной для другого устройства.
- Выходной звук с ресивера может оказаться слишком громким, если с помощью устройств iOS или iTunes был установлен слишком высокий уровень громкости.
- Для получения дальнейшей информации относительно использования iTunes см. справку по iTunes.
- Уровень громкости устройств iOS или iTunes не всегда можно связать с уровнем громкости ресивера.

Выполняется обновление программного обеспечения

Чтобы воспользоваться самыми современными функциями, загрузите последнюю версию программного обеспечения. Ресивер использует доступ к серверу Sony для обновления программного обеспечения. Если имеется новое обновление, на экране телевизора отображается надпись “[New Software] Perform Software Update.” и сообщение “UPDATE” отображается при подключении к сети Интернет или при использовании функции Домашняя сеть или SEN.

До начала обновления программного обеспечения убедитесь, что другое оборудование, подключенное к ресиверу, прекратило свою работу. Для получения информации о доступных обновлениях программного обеспечения посетите веб-сайт технической поддержки клиентов (стр. 146).

Примечания

- Когда выполняется операция обновления, не выключайте ресивер, не отсоединяйте сетевой кабель или не выполняйте на ресивере других операций.
- При попытке обновления программного обеспечения с включенной функцией таймера отключения, функция таймера отключения будет выключена автоматически.

1 Нажмите MENU.

Меню отображается на экране телевизора.

2 Выберите “ Settings”, а затем нажмите  или .

На экране телевизора появится список пунктов меню Settings.

3 Выберите “Network”, а затем нажмите .

4 Выберите “Software Update”, а затем нажмите .

5 Выберите “Update”, а затем нажмите .

Ресивер начинает проверку доступных обновлений программного обеспечения.

6 Когда на экране телевизора отображается сообщение “Found latest update.”, нажмите .

Если нет доступных обновлений, отображается сообщение “No update required.”.

7 Выберите “OK”, а затем нажмите .

Отображается запрос относительно вашего согласия с условиями обновления программного обеспечения. Подтвердите свое согласие, прочтите “ЛИЦЕНЗИОННОЕ СОГЛАШЕНИЕ С КОНЕЧНЫМ ПОЛЬЗОВАТЕЛЕМ ПРОГРАММНОГО ОБЕСПЕЧЕНИЯ SONY” (стр. 153) и затем нажмите .

8 Выберите “Agree”, а затем нажмите .

Ресивер начинает обновление программного обеспечения, режим GUI MODE выключается автоматически. Индикатор ON/STANDBY на передней панели мигает во время обновления. Для завершения обновления ресиверу может потребоваться значительное время (макс. до 40 минут).

Количество требуемого времени зависит от объема данных в обновлении, типа сети, сетевого коммуникационного окружения и т. д.

После выполнения обновления программного обеспечения отображается сообщение “Complete!”.

Изменения или регулировки настроек сбрасываются к значениям по умолчанию.

Примечание

Если возникнет одна из следующих проблем, появится ошибка при обновлении программного обеспечения.

- Индикатор ON/STANDBY мигает с быстрой последовательностью.
- На панели дисплея появится “ERROR”.
- На панели дисплея не светится ни один индикатор, или выключен индикатор ON/STANDBY.
- Ресивер не завершает обновление по истечении 40 минут, а на панели дисплея продолжает мигать “UPDATING”.

Отсоедините шнур питания и затем снова подсоедините его к розетке. Ресивер попытается выполнить обновление программного обеспечения. Если проблема не устраняется, обратитесь к ближайшему дилеру фирмы Sony.

Отмена выполнения процедуры

Выберите “Cancel” в шаге 7.

Возврат к предыдущему экрану

Нажмите RETURN/EXIT ↵, до того как ресивер начнет обновление программного обеспечения. После начала обновления возврат к предыдущему экрану невозможен.

Список сообщений сетевых функций

Сетевые настройки

Сообщение и пояснение

Connection Fail

Ресиверу не удалось подключиться к сети.

Input Error!

Введены недействительные или неправильные значения.

Not in Use

Выполняется операция, которая запрещена в настоящее время.

Not Supported

Точка доступа не поддерживает метод WPS-PIN-код.

Домашняя сеть

Сообщение и пояснение

Cannot Connect

Ресивер не может установить соединение с выбранным сервером.

Cannot Get Info

Ресивер не может получить информацию о сервере или материалах.

Cannot JOIN

Ресиверу не удалось подключиться к PARTY.

Cannot Play

Ресивер не может воспроизвести аудиофайлы из-за неподдерживаемого формата файлов или ограничений воспроизведения.

Cannot START

Ресиверу не удалось начать PARTY.

Сообщение и пояснение

Data Error

Выполнена попытка воспроизвести невоспроизводимый файл.

Device Full!

Невозможно зарегистрировать дополнительные устройства в списке устройств.

Initialize

Ресивер применяет заводские настройки по умолчанию к сетевой функции.

No Server

В сети нет сервера, к которому может подключиться ресивер. Попробуйте обновить список серверов (стр. 82).

No Track

В выбранной папке на сервере нет воспроизводимых файлов.

Not Found

На сервере нет элемента, соответствующего ключевому слову.

Not in Use

Выполняется операция, которая запрещена в настоящее время.

SEN

Сообщение и пояснение

Cannot Connect

Ресивер не может установить соединение с сервером.

Cannot Get Data

Ресивер не может получить материалы от сервера.

Cannot Play

Ресивер не может воспроизвести службу или станцию из-за неподдерживаемого формата файлов или ограничений воспроизведения.

Data Error

- Выполнена попытка воспроизвести невоспроизводимый файл.
- Ресивер не распознает данные на сервере.

Need Software update

Служба недоступна в текущей версии программного обеспечения ресивера. Для получения дальнейшей информации об обновлении программного обеспечения посетите указанный ниже веб-сайт:
<http://munlimited.com/home>

Сообщение и пояснение

No Preset

Для выбранного номера на ресивере нет предварительно настроенной станции.

No Service

Отсутствует поставщик услуг.

No Station

В выбранной службе нет станции.

Not Available

- Выбранная служба недоступна.
- Выполняется операция, которая в настоящее время недоступна.

Not in Use

Выполняется операция, которая запрещена в настоящее время.

Обновление программного обеспечения

Сообщение и пояснение

Cannot connect

Ресивер не может установить соединение с сервером для загрузки последней версии программного обеспечения. Войдите в меню настроек и снова обновите программное обеспечение (стр. 92).

Can't download

При выполнении обновления программного обеспечения ресиверу не удалось загрузить данные обновления. Войдите в меню настроек и снова обновите программное обеспечение (стр. 92).

Поиск элемента по ключевому слову

Когда на экране телевизора отображается список (например, список исполнителей, список дорожек и т. д.), можно ввести ключевое слово для поиска требуемого элемента. Поиск по ключевым словам доступен только при выборе функции Домашняя сеть или SEN.

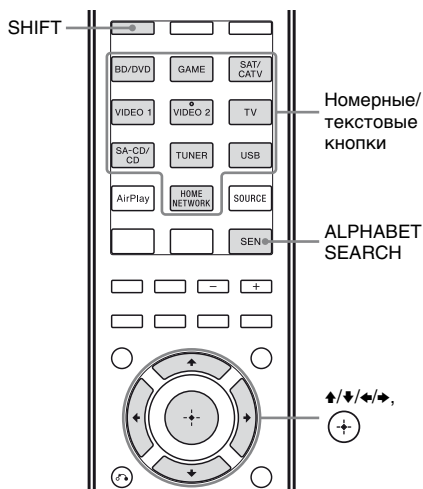

- 1 Когда на экране телевизора отображается список элементов (например, список исполнителей, список дорожек и т. д.), нажмите **SHIFT**, затем нажмите **ALPHABET SEARCH**.

Введенное ключевое слово отображается на экране телевизора.



2 Нажмите SHIFT, а затем нажмите номерные/текстовые кнопки, чтобы ввести ключевое слово.

Ключевое слово может состоять из максимум 15 символов.

Примечание

Введите ключевое слово, совпадающее с буквами или словом в начале имени или названия элемента, который требуется найти. Когда ресивер выполняет поиск элемента, “The” в начале имени и последующий пробел игнорируются.

3 Нажмите .

Отображается элемент, совпадающий с ключевым словом. Если отображенный элемент — это не тот элемент, который вы ищете, нажмите / для отображения предыдущего/следующего элемента.

4 Повторите шаги 1–3, пока не будет найден требуемый элемент, затем нажмите .

5 Выберите нужную звуковую дорожку, а затем нажмите .

Начинается воспроизведение.

Технология “BRAVIA” Sync

Что такое “BRAVIA” Sync?

Функция “BRAVIA” Sync обеспечивает связь с устройствами Sony, такими как телевизоры, проигрыватели дисков Blu-ray/DVD, усилители сигнала и т.п., которые поддерживают функцию Контроль по HDMI.

При подключении поддерживающего технологию “BRAVIA” Sync оборудования Sony с помощью кабеля HDMI (не входит в комплект) можно оптимизировать работу с такими приборами следующим образом:

- Воспроизведение одним нажатием (стр. 98)
- Управление Аудио Системой (стр. 99)
- Отключение питания системы (стр. 100)
- Выбор сцены (стр. 100)
- Управление домашним кинотеатром (стр. 101)

Контроль по HDMI — это стандарт двухстороннего контроля, используемый HDMI CEC (управление бытовой техникой) для интерфейса HDMI (High-Definition Multimedia Interface).

Рекомендуется использовать ресивер с устройствами, поддерживающими технологию “BRAVIA” Sync.

Примечания

- С оборудованием сторонних изготовителей можно использовать только функции “Воспроизведение одним нажатием”, “Управление Аудио Системой” и “Отключение питания системы”. Однако совместимость с оборудованием сторонних изготовителей не гарантируется.

- Функции “Выбор сцены” и “Управление домашним кинотеатром” являются проприетарными функциями Sony. Данные функции не могут использоваться с оборудованием сторонних изготовителей.
- Оборудование, не совместимое с синхронизацией “BRAVIA”, не может активировать данные функции.

Подготовка к использованию “BRAVIA” Sync

Данный ресивер поддерживает функцию “Контроль по HDMI — Быстрая настройка”.

- Если ваш телевизор поддерживает функцию “Контроль по HDMI — Быстрая настройка”, функцию Контроль по HDMI для ресивера и воспроизводящего оборудования можно настроить автоматически путем настройки функции Контроль по HDMI только на телевизоре (стр. 97).
- Если ваш телевизор не поддерживает функцию “Контроль по HDMI — Быстрая настройка”, настраивайте функцию Контроль по HDMI на ресивере, воспроизводящем оборудовании и телевизоре по отдельности (стр. 97).

Если ваш телевизор поддерживает функцию “Контроль по HDMI — Быстрая настройка”





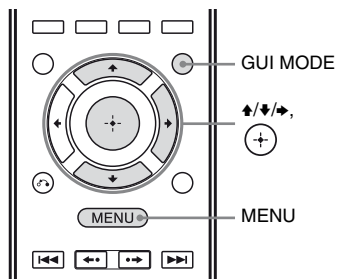

- 1 Подключите ресивер, телевизор и воспроизводящее оборудование через гнездо HDMI (стр 29, 30). (Соответствующее оборудование должно поддерживать функцию Контроль по HDMI.)

- 2 Включите ресивер, телевизор и воспроизводящее оборудование.
- 3 Активируйте функцию Контроль по HDMI на телевизоре. Функция Контроль по HDMI для ресивера и всего остального подключенного оборудования включается одновременно. Во время настройки на панели дисплея мигает индикация “SCANNING”. Дождитесь отображения сообщения “COMPLETE”. Настройка будет выполнена.

Подробную информацию о настройке телевизора см. в инструкциях по эксплуатации, прилагаемых к телевизору.

Если ваш телевизор не поддерживает функцию “Контроль по HDMI - Быстрая настройка”



- 1 Нажмите MENU. Меню отображается на экране телевизора.
- 2 Выберите в меню “ Settings”, а затем нажмите  или . На экране телевизора появится список пунктов меню Settings.
- 3 Выберите “HDMI”, а затем нажмите  или .
- 4 Выберите “Ctrl for HDMI”, а затем нажмите  или .

продолжение следует

- 5 Выберите “ON”, а затем нажмите .
Функция Контроль по HDMI включена.
- 6 Нажмите GUI MODE, чтобы выйти из меню GUI.
- 7 Выберите вход HDMI на ресивере и телевизоре для соответствия входу HDMI подключенного оборудования, чтобы на экран выводилось изображение с подключенного оборудования.
- 8 Включите функцию Контроль по HDMI на подключенном устройстве. Если функция Контроль по HDMI на подключенном оборудовании уже активирована, значение параметра менять не нужно.
- 9 Повторите этапы 7 и 8 для другого оборудования, с которыми вы хотите использовать функцию Контроля по HDMI.
Подробную информацию о настройке телевизора и подключенного оборудования см. в инструкциях по эксплуатации, прилагаемых к соответствующему оборудованию.

Примечания

- При отключении кабеля HDMI или при изменении подключения выполните шаги, описанные в разделе “Если ваш телевизор поддерживает функцию “Контроль по HDMI — Быстрая настройка”” (стр. 97) или “Если ваш телевизор не поддерживает функцию “Контроль по HDMI — Быстрая настройка”” (стр. 97).
- Перед использованием функции “Контроль по HDMI — Быстрая настройка” на телевизоре обязательно включите сначала сам телевизор и другое подключенное оборудование, в том числе ресивер.
- Если после выполнения операции “Контроль по HDMI — Быстрая настройка” воспроизводящее оборудование не функционирует, проверьте настройку Контроль по HDMI на воспроизводящем оборудовании.

- Если подключенное оборудование не поддерживает функцию “Контроль по HDMI — Быстрая настройка”, но поддерживает Контроль по HDMI, нужно сначала настроить функцию Контроль по HDMI на подключенном оборудовании, и только после этого выполнить “Контроль по HDMI — Быстрая настройка” на телевизоре.

Воспроизведение с оборудования одним нажатием (Воспроизведение одним нажатием)

При воспроизведении с помощью оборудования, соединенного с ресивером путем подключения HDMI, работа ресивера и телевизора упрощается следующим образом.

Ресивер и телевизор



Если параметр “Pass Through” имеет значение “AUTO” или “ON” (стр. 114), звук и изображение могут выводиться только на телевизоре; поэтому переведите ресивер в режим ожидания.

Примечания

- Убедитесь, что в меню телевизора включена функция Управления Аудио Системой.
- В зависимости от телевизора начало содержимого может не появиться на экране.
- В зависимости от настроек, ресивер может не включаться, если параметр “Pass Through” имеет значение “AUTO” или “ON”.

Совет

В меню телевизора также можно выбирать подключенное оборудование, такое как проигрыватель дисков Blu-ray/DVD. Ресивер и телевизор автоматически переключатся на соответствующий вход HDMI.

Прослушивание звука с телевизора через громкоговорители, подключенные к ресиверу (Управление Audio Системой)

Вы можете легко прослушивать звук с телевизора через громкоговорители, подключенные к ресиверу. Вы можете использовать функцию Управления Audio Системой с помощью меню телевизора. Подробнее см. инструкцию по эксплуатации, прилагаемую к телевизору.

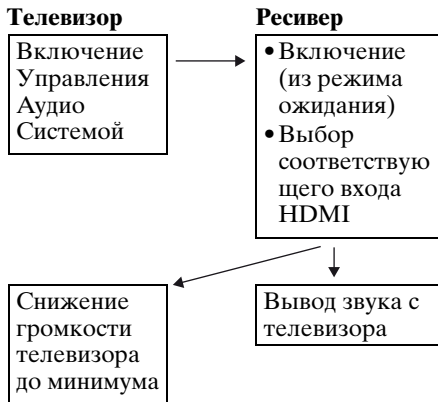

Функцию Управление Audio Системой можно также использовать следующим образом.

- Если ресивер включить при включенном телевизоре, функция Управления Audio Системой будет активирована автоматически, и звук с телевизора будет выводиться через громкоговорители, подключенные к ресиверу. Однако при выключении ресивера звук будет выводиться через динамики телевизора.
- Если звук с телевизора воспроизводится с помощью громкоговорителей, подключенных к ресиверу, можно отрегулировать громкость или временно выключить звук с помощью пульта дистанционного управления телевизора.

Примечания

- Если в соответствии с настройками телевизора функция Управление Audio Системой не работает, обратитесь к инструкции по эксплуатации используемого телевизора.
- Если “Ctrl for HDMI” имеет значение “ON”, параметры “Audio Out” в меню HDMI Settings будут заданы автоматически в зависимости от настроек Управление Audio Системой (стр. 114).

Выключение ресивера и телевизора (Отключение питания системы)

При выключении телевизора с помощью кнопки питания на пульте дистанционного управления телевизором ресивер и подключенное оборудование выключаются автоматически.

Для выключения телевизора также можно использовать пульт дистанционного управления ресивером.

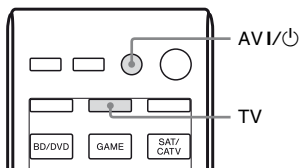

Нажмите TV, а затем нажмите AV I/⏻.

Телевизор, ресивер и подключенное оборудование выключаются.

Примечания

- Включите функцию блокировки питания телевизора перед использованием функции отключения питания системы. Подробнее см. инструкцию по эксплуатации, прилагаемую к телевизору.
- В зависимости от состояния некоторое подключенное оборудование может не выключаться. Подробную информацию см. в инструкциях по эксплуатации, прилагаемых к подключенному оборудованию.
- При использовании функции отключения питания системы с телевизором стороннего изготовителя, запрограммируйте пульт дистанционного управления в соответствии с указаниями изготовителя телевизора.

Выбор оптимального звукового поля для выбранной сцены (Выбор сцены)

Оптимальное качество изображения и звуковое поле выбираются автоматически в соответствии со сценой, выбранной в телевизоре. Подробности о данной функции см. в инструкции по эксплуатации, прилагаемой к телевизору.

Примечание

В зависимости от телевизора звуковое поле может не переключаться.

Таблица соответствий

Установка сцены на телевизоре	Звуковое поле
Cinema	HD-D.C.S.
Sports	Sports
Music	Live Concert
Animation	A.F.D. Auto
Photo	A.F.D. Auto
Game	A.F.D. Auto
Graphics	A.F.D. Auto

Управление ресивером с помощью пульта дистанционного управления телевизором (Управление домашним кинотеатром)

Если к ресиверу подключен телевизор, совместимый с функцией “Управление домашним кинотеатром”, на экране телевизора будет отображаться значок для Интернет-приложений.

С помощью пульта дистанционного управления телевизором можно переключать вход ресивера или звуковые поля. Также можно отрегулировать настройки центрального громкоговорителя или сабвуфера или выполнить настройки функций “оптимизации звука” (стр. 76), “Dual Mono” (стр. 114) или “A/V Sync” (стр. 113).

Примечание

Для использования функции управления домашним кинотеатром телевизор должен быть оснащен широкополосным доступом. Подробнее см. инструкцию по эксплуатации, прилагаемую к телевизору.

Переключение между цифровым и аналоговым аудиосигналом (INPUT MODE)

При подключении оборудования как к цифровому, так и к аналоговому гнезду входа на ресивере можно настроить ввод аудио с любого из этих входов, либо переключаться между двумя входами в зависимости от просматриваемого материала.

1 Используйте переключатель INPUT SELECTOR на ресивере для выбора входа.

Можно также использовать кнопки ввода на пульте дистанционного управления.

2 Несколько раз нажмите INPUT MODE на ресивере для выбора режима ввода аудио.

Выбранный режим ввода аудио отобразится на панели дисплея.

- **AUTO:** Приоритет отдается цифровому аудиосигналу. Если имеется несколько цифровых соединений, аудиосигналы HDMI имеют приоритет. Если цифровые аудиосигналы отсутствуют, будут выбраны аналоговые аудиосигналы. Если выбран телевизионный вход, приоритет отдается сигналам реверсивного звукового канала (ARC). Если телевизор не совместим с функцией реверсивного звукового канала (ARC), выбираются цифровые оптические аудиосигналы. Функция ARC не работает, если не включены функции контроля по HDMI и ресивера и телевизора.
- **COAX:** Привязывает вход цифрового аудиосигнала к гнезду DIGITAL COAXIAL.
- **OPT:** Привязывает вход цифрового аудиосигнала к гнезду DIGITAL OPTICAL.
- **ANALOG:** Привязывает вход аналогового аудиосигнала к гнездам AUDIO IN (L/R).

Примечания

- В зависимости от входа на панели дисплея отображается “-----” и становится невозможно выбрать другие режимы.
- При использовании “A. DIRECT” аудиовходу назначается режим “ANALOG”. Выбрать другие режимы нельзя.

Использование других гнезд видео/аудиовхода (Input Assign)

Видео и/или аудиосигналы можно переназначить на другие гнезда входа. После переназначения входных гнезд кнопку ввода (или INPUT SELECTOR на ресивере) можно использовать, чтобы выбрать подключенное оборудование.

Назначение компонентного видеовхода и цифрового аудиовхода

Входные гнезда COMPONENT VIDEO и DIGITAL можно переназначить на другие входы, если установки гнезд по умолчанию не соответствуют подключенному оборудованию.

Пример:

При подключении DVD-проигрывателя к гнездам OPTICAL SAT/CATV IN и COMPONENT VIDEO SAT/CATV (IN 2).

- Назначение гнезда OPTICAL SAT/CATV IN на “BD/DVD”.
- Назначение гнезд COMPONENT VIDEO SAT/CATV (IN 2) на “BD/DVD”.

1 Нажмите MENU.

Меню отображается на экране телевизора.

2 Выберите “ Input”, а затем нажмите или .

3 Выберите название входа, который нужно назначить.

4 Нажмите TOOLS/OPTIONS.

Появится меню параметров.

5 Выберите “Input Assign”, а затем нажмите или .

Появится экран “Input Assign”.

6 Выберите видео- и/или аудиосигналы, которым назначается вход, выбранный в шаге 3, при помощи кнопки ///.

7 Нажмите .

Наименование входа	BD/DVD	GAME	SAT/CATV	VIDEO 1	VIDEO 2	SA-CD/CD
Входные гнезда видео, которые можно назначить	COMP.1	<input type="radio"/> *	<input type="radio"/>	<input type="radio"/>	<input type="radio"/>	<input type="radio"/>
	COMP.2	<input type="radio"/>	<input type="radio"/>	<input type="radio"/> *	<input type="radio"/>	<input type="radio"/>
	CVBS	-	-	<input type="radio"/> *	<input type="radio"/> *	-
	NONE	<input type="radio"/>	<input type="radio"/> *	-	-	<input type="radio"/> *
Входные гнезда аудио, которые можно назначить	BD COAX	<input type="radio"/> *	<input type="radio"/>	<input type="radio"/>	<input type="radio"/>	<input type="radio"/>
	SAT OPT	<input type="radio"/>	<input type="radio"/>	<input type="radio"/> *	<input type="radio"/>	<input type="radio"/>
	ANALOG	-	-	<input type="radio"/>	<input type="radio"/> *	<input type="radio"/> *
	NONE	<input type="radio"/>	<input type="radio"/> *	-	-	-

* Установка по умолчанию

Примечания

- При назначении цифрового аудиовхода параметр INPUT MODE может быть изменен автоматически.
- Для каждого входа допускается одно переназначение.

Подключение через систему bi-amplifier

1 Нажмите MENU.

Меню отображается на экране телевизора.

2 Выберите “ Settings”, а затем нажмите или .

На экране телевизора появится список пунктов меню Settings.

3 Выберите “Speaker”, а затем нажмите или .

4 Выберите “SP Pattern”, а затем нажмите или .

5 Выберите подходящую схему использования громкоговорителей, не предусматривающую наличие задних громкоговорителей объемного звучания или фронтальных сателлитных громкоговорителей, а затем нажмите .

6 Выберите “SB Assign”, а затем нажмите или .

7 Выберите “BI-AMP”, а затем нажмите .

Сигнал, выводимый через разъемы SPEAKERS FRONT A, можно также направить на разъемы SPEAKERS SURROUND BACK/FRONT HIGH/BI-AMP/FRONT B.

Выход из меню

Нажмите MENU.

Примечания

- Выберите значение “BI-AMP” для “SB Assign” перед выполнением автокалибровки.
- Если выбрать значение “BI-AMP” для “SB Assign”, уровень громкости громкоговорителя и значения расстояния для задних громкоговорителей объемного звучания и фронтальных сателлитных громкоговорителей становятся недействительными, вместо них будут использоваться параметры, назначенные для фронтальных громкоговорителей.

Функции работы в нескольких зонах

Можно прослушивать звук с оборудования, подключенного к ресиверу в неосновной зоне. К примеру, можно смотреть DVD в основной зоне и слушать CD в зоне 2.

С помощью ИК-ретранслятора (не входит в комплект) можно управлять обоими устройствами из основной зоны и ресивером Sony в зоне 2 из зоны 2.

Управление ресивером из зоны 2

Подсоединив ИК-ретранслятор (не входит в комплект) к гнезду IR REMOTE, вы можете управлять ресивером, не направляя пульт дистанционного управления на ИК-ретранслятор ресивера. ИК-ретранслятор подсоединяют к ресиверу при установке в местах, куда не доходят сигналы пульта дистанционного управления.

Подключение зоны 2

Вывод звука через громкоговорители в зоне 2 с помощью ресивера и другого усилителя.

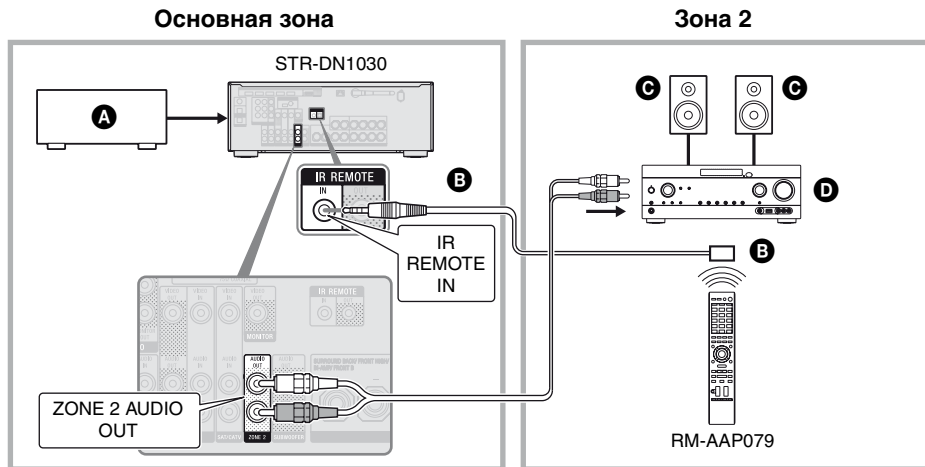

- A** Аудиооборудование
- B** ИК-ретранслятор (не входит в комплект)
- C** Громкоговорители
- D** Усилитель/ресивер Sony

Управление ресивером из зоны 2

Далее описано управление ресивером из зоны 2 при подсоединенном ИК-ретрансляторе. Если ИК-ретранслятор не подсоединен, то используйте этот ресивер в основной зоне.

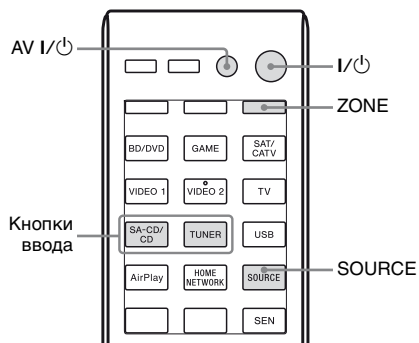

1 Включите основной ресивер (этот ресивер).

2 Включите ресивер в зоне 2.

3 Нажмите ZONE.

Пульт дистанционного управления переключится на зону 2.

4 Нажмите I/⏻.

Функция зон включена.

5 Нажмите кнопки ввода, чтобы выбрать нужный источник.

В зоне 2 выводятся только аналоговые аудиосигналы. Если выбрать SOURCE, выводятся сигналы с выбранного в данный момент в основной зоне входа.

6 Отрегулируйте громкость с помощью ресивера в зоне 2.

Прекращение работы в зоне 2

Нажмите ZONE, затем нажмите I/⏻.

Советы

- Даже когда этот ресивер находится в режиме ожидания (нажмите кнопку I/⏻ на дистанционном управлении для отключения ресивера), ресивер в зоне 2 остается включенным. Чтобы отключить все ресиверы, одновременно нажмите кнопки I/⏻ и AV I/⏻ на дистанционном управлении (SYSTEM STANDBY).
- Когда ресивер находится в режиме ожидания, индикатор ON/STANDBY на передней панели светится янтарным, если включен ресивер в зоне 2.
- Через гнезда ZONE 2 OUT выводятся только сигналы от устройств, подсоединенных к гнездам аналогового входа. Сигналы с оборудования, подключенного только к гнездам цифрового входа, не выводятся.
- Входы BD/DVD, GAME, SAT/CATV, VIDEO 1, VIDEO 2, TV, USB, AirPlay, HOME NETWORK и SEN можно выбрать только в основной зоне.
- Если выбрать SOURCE, подаваемые через гнезда HDMI IN, DIGITAL IN и порт USB сигналы не выводятся через гнезда ZONE 2 OUT.
- Если выбран SOURCE, подаваемые через гнезда USB, AirPlay, Home Network и SEN сигналы не выводятся через гнезда ZONE 2 OUT.
- В основной зоне и зоне 2 можно выбрать “FM” или “AM”. Приоритет имеет последнее выбранное значение, даже если в одной из зон уже выбрано другое значение.

Регулировка параметров меню Settings

Использование меню Settings

С помощью меню Settings можно управлять различными параметрами громкоговорителей, эффектами объемного звука и т.п.

Для отображения меню ресивера на экране телевизора убедитесь, что ресивер в “GUI MODE”, следуя шагам в “Включение и выключение “GUI MODE”” (стр. 58).

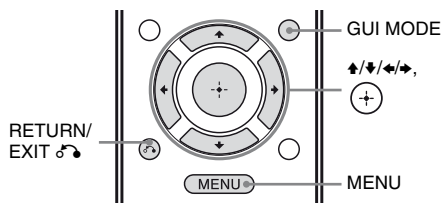

1 Нажмите MENU.

Меню отображается на экране телевизора.



2 Выберите в меню “Settings”, а затем нажмите (+) или →, чтобы войти в режим меню.

На экране телевизора появится список пунктов меню Settings.

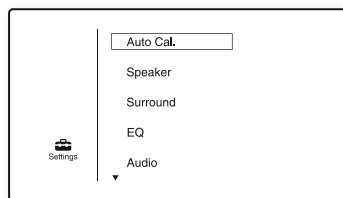

3 Выберите нужное меню, а затем нажмите (+).

Пример: Если выбрать “Auto Cal.”.

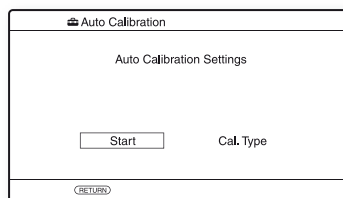

4 Выберите нужный параметр, а затем нажмите (+).

Возврат к предыдущему экрану

Нажмите RETURN/EXIT .

Выход из меню

Нажмите MENU.

Список меню Settings

Меню Settings	Описание
Auto Cal.	Установка уровня звука громкоговорителя или расстояния и выполнение автоматических измерений (стр. 46).
Speaker	Установка позиции громкоговорителя вручную (стр. 108).
Surround	Выбор звукового поля и регулировка заданного эффекта объемного звучания (стр. 112).
EQ	Настройка эквалайзера (звук низких/высоких частот) (стр. 113).
Audio	Настройка различных параметров звука (стр. 113).
HDMI	Регулировка прослушивания звука/просмотра изображения с устройств, подключенных к гнездам HDMI (стр. 114).
Network	Регулировка настроек сети (стр. 115).
System	Регулировка настроек системы ресивера (стр. 118).

Меню Speaker Settings

Параметры каждого громкоговорителя можно настраивать вручную.

Настроить уровень громкости громкоговорителей можно также после завершения автокалибровки.

Примечание

Настройки громкоговорителей служат только для текущей позиции прослушивания.

■ SP Pattern (Схема использования громкоговорителей)

Выберите “SP Pattern” в соответствии с используемой акустической системой.

Выберите схему использования громкоговорителей перед тем, как выполнить автокалибровку.

■ SB Assign (Назначение заднего громкоговорителя объемного звучания)

Позволяет настроить разъемы SPEAKERS SURROUND BACK/FRONT HIGH/BI-AMP/FRONT B на подключение bi-amplifier или фронтальных громкоговорителей B.

- Speaker B
- BI-AMP
- OFF

Примечание

При изменении подключения bi-amplifier или фронтальных громкоговорителей B на подключение задних громкоговорителей объемного звучания или фронтальных сателлитных громкоговорителей выберите значение “SB Assign” для “OFF”, а затем настройте громкоговорители повторно. См. “Использование AUTO CALIBRATION” (стр. 46) или “Manual Setup” (стр. 109).

■ Manual Setup

Данная функция позволяет вручную настраивать параметры каждого громкоговорителя на экране “Manual Setup”. Настроить уровень громкости громкоговорителей можно также после завершения автокалибровки.

Чтобы настроить уровень громкости громкоговорителей

Уровень громкости каждого громкоговорителя можно настраивать (фронтальный левый/правый, фронтальный левый/правый сателлитный, центральный, левый/правый канал объемного звучания, задний левый/правый канал объемного звучания, сабвуфер).

- 1 Выберите на экране громкоговоритель, для которого вы хотите настроить уровень громкости, а затем нажмите ⊕.
- 2 Выберите “Lvl”.
- 3 Выберите уровень громкости данного громкоговорителя, а затем нажмите ⊕.
Уровень звука настраивается в диапазоне от -10,0 дБ до +10,0 дБ с шагом 0,5 дБ.

Примечание

При выборе одного из звуковых полей для воспроизведения музыки сабвуфер не будет воспроизводить звук, если в меню Speaker Settings для всех громкоговорителей выбрано значение “Large”. Однако звук будет выводиться на сабвуфер, если:

- входной цифровой сигнал содержит LFE компоненты;
- для фронтальных громкоговорителей или громкоговорителей объемного звучания установлен режим “Small”;
- выбран режим “MULTI ST.”, “PLII MV”, “PLII MS”, “PLIIX MV”, “PLIIX MS”, “PLIIZ”, “HD-D.C.S.” или “P. AUDIO”.

Чтобы задать расстояние от позиции прослушивания до каждого громкоговорителя

Расстояние от каждого громкоговорителя до позиции прослушивания можно настраивать (фронтальный левый/правый, фронтальный левый/правый сателлитный, центральный, левый/правый канал объемного звучания, задний левый/правый канал объемного звучания, сабвуфер).

- 1 Выберите на экране громкоговоритель, для которого вы хотите настроить расстояние от позиции прослушивания, а затем нажмите ⊕.
- 2 Выберите “Dist”.
- 3 Выберите расстояние до данного громкоговорителя, а затем нажмите ⊕.
Расстояние настраивается в пределах от 1 м 0 см до 10 м 0 см (от 3 футов 3 дюймов до 32 футов 9 дюймов) с шагом 10 см (1 дюйм).

Совет

Если выполнена автокалибровка и результаты измерений сохранены, расстояние можно настраивать с шагом 1 см.

Примечания

- Некоторые параметры могут быть недоступны в зависимости от выбранной схемы использования громкоговорителей.
- Эта функция не работает, если используется “A. DIRECT”.

Чтобы отрегулировать размер каждого громкоговорителя

Размер каждого громкоговорителя можно настраивать (фронтальный левый/правый, фронтальный левый/правый сателлитный, центральный, левый/правый канал объемного звучания, задний левый/правый канал объемного звучания).

1 Выберите на экране громкоговоритель, для которого вы хотите настроить размер, а затем нажмите (+).

2 Выберите “Size”.

3 Выберите размер данного громкоговорителя, а затем нажмите (+).

- **Large:** Если подключены громкоговорители большого размера, которые могут эффективно передавать низкие частоты, выберите значение “Large”. Обычно выбирается значение “Large”.
- **Small:** Если звук искажается, либо объемный эффект кажется недостаточным при прослушивании многоканального объемного звука, выберите “Small”, чтобы включить схему перенаправления басов и вывод низких частот с каждого канала через сабвуфер или другие громкоговорители “Large”.

Примечание

Эта функция не работает, если используется “A. DIRECT”.

Советы

- Настройка значений “Large” и “Small” для каждого громкоговорителя определяет, будет ли внутренний звуковой процессор ограничивать подачу низкочастотного сигнала на данный канал. Если подача низкочастотного сигнала на один из каналов ограничена, схема перенаправления басов передает низкие частоты на сабвуфер или другие громкоговорители, имеющие значение “Large”. Однако вследствие того, что звуки низкой частоты обладают определенной направленностью, по возможности лучше их не ограничивать. Поэтому даже при использовании громкоговорителей небольшого размера можно установить значение “Large”, если требуется выводить на них низкие частоты. С другой стороны, если используются громкоговорители большого размера, однако выводить через них низкие частоты не требуется, можно выбрать значение “Small”. Если общий уровень громкости меньше желаемого, выберите значение “Large” для всех громкоговорителей. Если низких частот недостаточно, можно увеличить их уровень с помощью эквалайзера.
- Для задних громкоговорителей объемного звучания будет выбрано то же значение, что и для громкоговорителей объемного звучания.
- Если для фронтальных громкоговорителей выбрано значение “Small”, центральный громкоговоритель, громкоговорители объемного звучания и задние (объемного звучания)/фронтальные сателлитные громкоговорители также автоматически переходят в режим “Small”.
- Если вы не используете сабвуфер, фронтальные громкоговорители автоматически получают значение “Large”.

■ Crossover Freq (Частота разделения каналов громкоговорителя)

Позволяет задать нижнюю частоту разделения каналов для громкоговорителей, размер которых в меню Speaker Settings установлен в режим “Small”. После выполнения автокалибровки для каждого громкоговорителя будет установлена замеренная частота разделения каналов.

- 1 Выберите на экране громкоговоритель, для которого требуется настроить частоту разделения каналов, а затем нажмите ⊕.
- 2 Настройте значение, а затем нажмите ⊕.

■ Test Tone

Позволяет выбирать тип испытательного тонального сигнала на экране “Test Tone”.

Советы

- Уровень громкости всех громкоговорителей можно настроить одновременно, нажав MASTER VOL +/- или  +/- . Можно также использовать MASTER VOLUME на ресивере.
- Значение уровня громкости отображается на экране телевизора во время регулировки.

Чтобы подать испытательный тональный сигнал из каждого громкоговорителя

Испытательный тональный сигнал можно подать из каждого громкоговорителя в порядке очереди.

- 1 Выберите “Test Tone”, а затем нажмите ⊕ или ➔.
 - 2 Настройте параметр, а затем нажмите ⊕.
- OFF

- **AUTO:** Тестовый сигнал будет выводиться последовательно из каждой колонки.
- **FL, CNT, FR, SR, SB*, SBR, SBL, SL, LH, RH, SW:** Можно выбрать, какие из громкоговорителей будет воспроизводить испытательный тональный сигнал.
* “SB” появляется, если подключен только один задний громкоговоритель объемного звучания.

- 3 Настройте уровень громкости громкоговорителя, а затем нажмите ⊕.

■ D.Range Comp (Сжатие динамического диапазона)

Позволяет сжимать динамический диапазон звуковой дорожки. Это может быть полезным при просмотре кинофильмов поздно ночью с низкой громкостью. Сжатие динамического диапазона возможно только при использовании источников Dolby Digital.

- **MAX:** Значительное сжатие динамического диапазона.
- **STD:** Сжатие динамического диапазона в соответствии с настройками, заданными инженером по звукозаписи.
- **AUTO:** Сжатие динамического диапазона происходит автоматически.
- **OFF:** Без сжатия динамического диапазона.

Совет

“STD” — это стандартное значение с небольшим коэффициентом сжатия. Поэтому рекомендуется выбирать значение “MAX”. При этом выполняется значительное сжатие динамического диапазона, что позволяет просматривать фильмы поздно ночью на низкой громкости. В отличие от аналоговых ограничений, уровни сжатия являются предварительно настроенными, что позволяет добиться очень естественного сжатия.

■ Distance Unit

Позволяет задать единицы измерения расстояния до громкоговорителей.

- **FEET:** Расстояние показано в футах.
- **METER:** Расстояние показано в метрах.

Меню Surround Settings

На экране “Sound Field Setup” можно выбрать звуковое поле и отрегулировать уровень эффекта и т.п. Для получения подробной информации о звуковом поле см. “Использование звуковых эффектов” (стр. 73).

Примечание

Пункты меню настроек, которые можно изменять, зависят от используемого звукового поля.

Позволяет отрегулировать уровень эффекта для HD-D.C.S.

- 1 Выберите “HD-D.C.S.”, а затем нажмите ⊕ или ➔.
- 2 Выберите нужный тип эффекта, а затем нажмите ⊕.
Существуют три типа HD-D.C.S.: Dynamic, Theater и Studio. Каждый тип имеет различные уровни реверберации и отражения при смешивании звука и оптимизирован в соответствии с вашим вкусом, настроением и особенностями комнаты для прослушивания.

- **Dynamic:** Данная настройка подходит для помещений, отличающихся реверберацией без ощущения свободного пространства (недостаточное поглощение звука). Данная функция подчеркивает отражение звука и воспроизводит звук большого классического кинотеатра. Таким образом, данная функция подчеркивает ощущение большого свободного пространства звукомонтажной студии и создает уникальное звуковое поле.
- **Theater:** Данная настройка подходит для обычной гостиной комнаты. Данная функция воспроизводит реверберацию звука, характерную для кинотеатров (звукомонтажных студий). Данная функция наилучшим образом подходит для просмотра материалов, записанных на диске Blu-ray, когда необходимо создать атмосферу кинотеатра.
- **Studio:** Данная настройка подходит для обычной гостиной комнаты при использовании соответствующего звуковоспроизводящего оборудования. Данная функция воспроизводит реверберацию звука, когда источник звука, характерного для кинотеатров, повторно микшируется для записи на диск Blu-ray с использованием уровня громкости, подходящего для домашнего использования. Уровень отражения и реверберации звука сводится к минимальному. Однако при этом качественно воспроизводятся диалоги и эффекты объемного звучания.

Меню EQ Settings

Следующие параметры можно использовать для настройки тонального качества (уровня высоких и низких частот) фронтальных громкоговорителей.

- **Bass**
- **Treble**

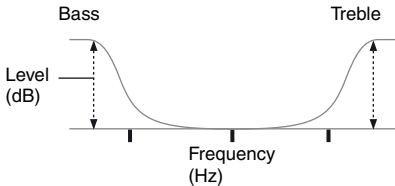

Примечание

Эта функция не работает, если используется “A. DIRECT”.

Меню Audio Settings

Аудионастройки можно изменять в соответствии с вашими предпочтениями.

■ D.L.L. (Digital Legato Linear)

Функция D.L.L. — это разработанная Sony технология, позволяющая воспроизводить с высоким качеством цифровые аудиосигналы низкого качества и аналоговые аудиосигналы.

- **AUTO 1:** Эта функция служит для аудиоформатов со сжатием и аналоговых аудиосигналов.
- **AUTO 2:** Эта функция служит для линейных сигналов PCM, а также для аудиоформатов со сжатием и аналоговых аудиосигналов.
- **OFF**

Примечание

Данная функция работает, когда выбраны “2CH ST.”, “A.F.D. AUTO”, “MULTI ST.” или “HP 2CH”. Однако данная функция не работает в следующих случаях:

- Выбран вход “FM TUNER” или “AM TUNER”.
- при воспроизведении линейных сигналов PCM с частотой дискретизации, отличной от 44,1 кГц;
- при получении сигналов Dolby Digital Plus, Dolby Digital EX, Dolby TrueHD, DTS 96/24, DTS-HD Master Audio или DTS-HD High Resolution Audio.
- Во время работы сетевой функции выполняется получение сигналов с частотой дискретизации, отличной от 44,1 кГц.

■ A/V Sync (Синхронизация аудио- и видеовыхода)

Позволяет задать задержку вывода аудиосигнала для минимизации разрыва между подачей аудио- и видеовыходных сигналов.

Эта функция будет полезна при использовании больших ЖК или плазменных мониторов, либо проекторов.

- **HDMI AUTO:** При подключении монитора по HDMI согласование вывода аудиосигнала и подачи изображения выполняется автоматически, на основе информации для телевизора. Эту функцию можно использовать, только если монитор поддерживает A/V Sync.
- **От 0 ms до 300 ms:** Уровень задержки настраивается в диапазоне от 0 ms до 300 ms с шагом 10 ms.

Примечания

- Эта функция не работает, если используется “A. DIRECT”.
- Время задержки может изменяться в зависимости от аудиоформата, звукового поля, схемы использования громкоговорителей и значений расстояния до громкоговорителей.

■ Dual Mono (Выбор языка цифрового вещания)

Позволяет выбрать язык, если при прослушивании цифрового вещания в режиме двойного аудио предоставляется такая возможность. Функция используется только с цифровыми источниками в формате Dolby Digital.

- **MAIN/SUB:** Основной язык будет звучать из фронтального левого громкоговорителя, а второй язык будет одновременно выводиться на фронтальный правый громкоговоритель.
- **MAIN:** Будет звучать основной язык.
- **SUB:** Будет звучать второй язык.

Меню HDMI Settings

Можно отрегулировать необходимые настройки оборудования, подключенного к гнезду HDMI.

■ Ctrl for HDMI (Контроль по HDMI)

Позволяет включать или выключать функцию Контроль по HDMI. Для получения дополнительной информации см. раздел “Подготовка к использованию “BRAVIA” Sync” (стр. 97).

- **ON**
- **OFF**

Примечания

- Если установить значение “ON” параметра “Ctrl for HDMI”, параметр “Audio Out” может быть изменен автоматически.
- Когда ресивер находится в режиме ожидания, индикатор ON/STANDBY на передней панели светится янтарным, если параметр “Ctrl for HDMI” установлен на “ON”.

■ Pass Through

Позволяет выводить сигналы HDMI на телевизор, даже когда ресивер находится в режиме ожидания.

- **ON:** Если ресивер находится в режиме ожидания, ресивер постоянно выводит HDMI-сигналы через гнездо HDMI TV OUT на ресивере.
- **AUTO:** Если телевизор включен, а ресивер при этом находится в режиме ожидания, ресивер выводит HDMI-сигналы через гнездо HDMI TV OUT на ресивере. Sony рекомендует использовать данный параметр с телевизорами Sony, поддерживающими технологию “BRAVIA” Sync. Этот параметр помогает снизить расход электроэнергии в режиме ожидания по сравнению со значением “ON”.
- **OFF:** Ресивер не выводит HDMI сигналы в режиме ожидания. Для просмотра на телевизоре изображения с подключенного оборудования нужно включить ресивер. Этот параметр помогает снизить расход электроэнергии в режиме ожидания по сравнению со значением “ON”.

Примечания

- Этот параметр недоступен, если для “Ctrl for HDMI” выбрано значение “OFF”.
- Если выбрано значение “AUTO”, для вывода изображения и звука на телевизор может потребоваться немного больше времени, чем при выборе значения “ON”.

■ Audio Out

Позволяет настроить выходные аудиосигналы HDMI на воспроизводящем оборудовании, подключенном к ресиверу по HDMI.

- **AMP:** HDMI аудио сигналы, воспроизводимые оборудованием, выводятся только на громкоговорители, подключенные к ресиверу. Многоканальный звук может проигрываться в первоначальном формате.

Примечание

Аудиосигналы не выводятся через динамики телевизора, если для “Audio Out” выбрано значение “AMP”.

- **TV+AMP:** Звук выводится через динамики телевизора и через громкоговорители, подключенные к ресиверу.

Примечания

- Качество звука воспроизводящего устройства зависит от качества звучания телевизора: количества каналов, частоты дискретизации и т. д. Если телевизор оснащен стереодинамиками, через ресивер также будет выводиться стереофонический звук, даже при воспроизведении многоканального источника.
- Если ресивер подключается к видеоборудованию (проектор и т.п.), звук на ресивере может не выводиться. В таком случае выберите “AMP”.

Меню Network Settings

Можно отрегулировать настройки сети. Меню Network Settings доступно только при выборе функции в домашней сети или SEN.

■ Settings

Позволяет настроить параметры сети. Для получения дополнительной информации см. раздел “Настройка параметров сети на ресивере” (стр. 51).

- **Wireless LAN Settings**
- **Wired LAN Settings**

■ Information

Позволяет проверять информацию о сети.

Чтобы проверить информацию о сети

- 1 Выберите “Information”, а затем нажмите ⊕.
- 2 Выберите элемент настройки, который нужно проверить, а затем нажмите ⊕.
На экране телевизора отображается текущая информация настройки. Можно проверить настройки* следующих параметров “Connection”, “SSID”, “Security Setup”, “IP Settings”, “IP Address”, “Subnet Mask”, “Default Gateway”, “DNS Settings”, “Primary DNS”, “Secondary DNS”, “Proxy Settings”, “Proxy Address”, “Port Number” и “MAC Address”.

* Элементы настройки во время регулировки различаются в зависимости от характеристик сети и типа подключения.

■ PARTY STREAMING

Позволяет указывать ресивер для использования функции PARTY STREAMING.

- 1 Выберите “PARTY STREAMING”, а затем нажмите ⊕.
- 2 Выберите “On” или “Off”, а затем нажмите ⊕.
 - **On:** Другие устройства в домашней сети могут выполнять обнаружение ресивера. Ресивер может начинать или прекращать PARTY, а также может присоединяться или покидать режим PARTY.
 - **Off:** Другие устройства в домашней сети могут выполнять обнаружение ресивера. Однако ресивер не может начинать или прекращать PARTY, а также не может присоединяться или покидать режим PARTY.

■ Access Settings

Данная настройка позволяет ограничивать доступ или задавать разрешения для устройств, которые указаны в списке устройств.

Чтобы задать автоматическое разрешение доступа

- 1 Выберите “Access Settings”, а затем нажмите ⊕.
- 2 Выберите “Auto Access”, а затем нажмите ⊕.
- 3 Выберите “Allow” или “Not Allow”, а затем нажмите ⊕.
 - **Allow:** Всем устройствам в домашней сети разрешено осуществлять доступ к данному ресиверу. Данный ресивер может начинать PARTY как главное устройство и присоединяться по требованию к PARTY как гостевое устройство.
 - **Not Allow:** Ресивер ограничивает работу нового устройства, которое осуществляет доступ к ресиверу. При подключении нового устройства к домашней сети добавьте устройство в список устройств и задайте права доступа (стр. 116).

Примечание

В список устройств можно добавить до 20 устройств. Если в списке уже зарегистрировано 20 устройств, отображается сообщение “Device Full”, после чего добавление новых устройств становится невозможным. В этом случае удалите ненужные устройства из списка устройств (стр. 117).

Чтобы добавить устройства в список устройств

- 1 Выберите “Access Settings”, а затем нажмите ⊕.
- 2 Выберите “Control Device”, а затем нажмите ⊕.

На экране телевизора отображается список зарегистрированных устройств.
- 3 Выберите “Add Device”, а затем нажмите ⊕.
- 4 Выберите нужное устройство, а затем нажмите ⊕.

Выбранное устройство добавлено в список устройств. Информацию о настройке разрешений доступа см. в разделе “Чтобы задать разрешение доступа для устройств” (стр. 116).

Чтобы задать разрешение доступа для устройств

Для устройства, указанного в списке устройств, можно задать разрешения доступа. В домашней сети распознаются только устройства, для которых установлен параметр “Allow”.

- 1 Выберите “Access Settings”, а затем нажмите ⊕.
- 2 Выберите “Control Device”, а затем нажмите ⊕.

На экране телевизора отображается список зарегистрированных устройств.
- 3 Выберите нужное устройство, а затем нажмите ⊕.
- 4 Выберите “Access”, а затем нажмите ⊕.
- 5 Выберите “Allow” или “Not Allow”, а затем нажмите ⊕.

Чтобы удалить устройство из списка устройств

Выберите “Delete” в шаге 4 и затем нажмите ⊕. Выберите “OK” на экране подтверждения, затем нажмите ⊕.

■ Media Remote Device Registration

Данная функция позволяет регистрировать удаленные мультимедийные устройства.

Чтобы зарегистрировать удаленные мультимедийные устройства

- 1 Выберите “Media Remote Device Registration”, а затем нажмите ⊕.
- 2 Выберите “Start Registration”, а затем нажмите ⊕.
Ресивер начинает обнаружение удаленных мультимедийных устройств, которые готовы к регистрации.
На экране телевизора появится “Connecting”.
Нажмите “Registration” на удаленном мультимедийном устройстве.
Если в течение 30 секунд не было обнаружено устройство, ресивер выходит из режима регистрации.
- 3 Выберите “Finish”, а затем нажмите ⊕.

Чтобы отменить регистрацию

Выберите “Cancel” в шаге 2 и затем нажмите ⊕.

Примечание

В список устройств можно добавить до 5 удаленных мультимедийных устройств. Если в списке уже зарегистрировано 5 устройств, отображается сообщение “Device Full”, после чего добавление новых устройств становится невозможным. В этом случае удалите ненужные устройства из списка устройств (стр. 117).

■ Registered Media Remote Devices

Данная функция позволяет проверить список зарегистрированных удаленных мультимедийных устройств. Управление ресивером может осуществляться только с помощью зарегистрированных устройств.

Чтобы удалить зарегистрированные мультимедийные устройства из списка устройств

- 1 Выберите “Registered Media Remote Devices”, а затем нажмите ⊕.
На экране телевизора отображается список зарегистрированных удаленных мультимедийных устройств.
- 2 Выберите устройство, которое требуется удалить, а затем нажмите ⊕.
- 3 Выберите “Delete”, а затем нажмите ⊕.
- 4 Выберите “OK”, а затем нажмите ⊕.
Выбранное устройство удалено из списка устройств.

■ Device Name

Позволяет назначить имя устройства для ресивера длиной до 30 символов, которое легко определяется другими устройствами в домашней сети.

Чтобы назначить название устройства

- 1 Выберите “Device Name”, а затем нажмите ⊕.
- 2 Чтобы выбрать текущее имя устройства, нажмите ⊕.

3 Нажмите SHIFT, а затем нажмите номерные/текстовые кнопки, чтобы ввести имя устройства.

4 Нажмите (+).

Совет

Название устройства по умолчанию — “STR-DN1030 *****”.
“*****” — последние 6 цифр MAC-адреса ресивера.

■ Network Standby

Когда параметр “Network Standby” установлен на “On”, всегда можно выполнить подключение и управление ресивером по сети.

- 1** Выберите “Network Standby”, а затем нажмите (+).
- 2** Выберите “Off” или “On”, а затем нажмите (+).
 - **Off:** Сетевые функции отключаются, когда ресивер находится в режиме ожидания. При повторном включении ресиверу требуется больше времени для возобновления работы.
 - **On:** Сетевые функции включены, даже если ресивер находится в режиме ожидания, и возобновление работы выполняется при управлении по сети.

Примечание

Когда ресивер находится в режиме ожидания, индикатор ON/STANDBY на передней панели светится янтарным, если параметр “Network Standby” установлен на “On”.

■ Software Update

Данная функция позволяет обновить программное обеспечение ресивера до последней версии.

Для получения дополнительной информации см. раздел “Выполняется обновление программного обеспечения” (стр. 92).

Чтобы проверить версию программного обеспечения

- 1** Выберите “Software Update”, а затем нажмите (+).
- 2** Выберите “Version”, а затем нажмите (+).
На экране телевизора отображается версия программного обеспечения.

Меню System Settings

Вы также можете регулировать настройки на ресивере.

■ Auto Standby

Можно настроить ресивер на автоматический переход в режим ожидания в том случае, если он не используется, либо если на ресивер не подается сигнал.

- **ON:** Переход в режим ожидания приблизительно через 30 минут.
- **OFF:** Ресивер не переходит в режим ожидания.

Примечания

- Данная функция не работает в следующих случаях:
 - выбран вход “FM TUNER”, “AM TUNER”, “HOME NETWORK”, “AirPlay” или “SEN”.
 - Используется функция PARTY STREAMING.
 - Выполняется обновление программного обеспечения ресивера.
- При одновременном использовании автоматического режима ожидания и таймера отключения последний имеет приоритет.

Работа без подключения к телевизору

Ресивером можно управлять с помощью панели дисплея, даже если телевизор не подключен.

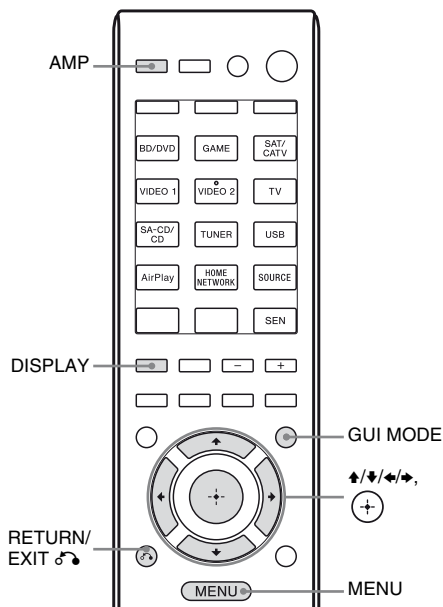

Использование меню на панели дисплея

Несколько раз нажмите GUI MODE, чтобы выбрать “GUI OFF”.

Ресивер переключится в режим отображения на дисплее на передней панели.

- 1 Нажмите AMP.
- 2 Нажмите MENU.
- 3 Несколько раз нажмите \uparrow/\downarrow , чтобы выбрать нужный пункт меню, а затем нажмите \oplus или \rightarrow .
- 4 Несколько раз нажмите \uparrow/\downarrow для выбора параметра, который требуется изменить, а затем нажмите \oplus или \rightarrow .
- 5 Несколько раз нажмите \uparrow/\downarrow для выбора требуемого значения, а затем нажмите \oplus .

Возврат к предыдущему экрану

Нажмите \leftarrow или RETURN/EXIT \hookrightarrow .

Выход из меню

Нажмите MENU.

Примечание

Некоторые параметры и установки могут быть выделены бледным цветом на панели дисплея. Это значит, что они либо недоступны, либо зафиксированы, т. е. являются неизменяемыми.

Обзор меню

Следующие параметры доступны в каждом меню. Для получения подробной информации о перемещении по меню см. стр. 119.

Меню [Дисплей]	Параметры [Дисплей]	Установки	Установка по умолчанию
Настройки Auto Calibration [<AUTO CAL>]	Начать автокалибровку [A.CAL START]		
	Тип автокалибровки ^{a)} [CAL TYPE]	FULL FLAT, ENGINEER, FRONT REF, OFF	ENGINEER
Настройки Level [<LEVEL>]	Испытательный тональный сигнал ^{b)} [TEST TONE]	OFF, FIX ■■■■ ^{c)} , AUTO ■■■■ ^{c)}	OFF
	Уровень громкости фронтального левого громкоговорителя ^{b)} [FL LEVEL]	от FL -10.0 dB до FL +10.0 dB (шаг 0,5 дБ)	FL 0 dB
	Уровень громкости фронтального правого громкоговорителя ^{b)} [FR LEVEL]	от FR -10.0 dB до FR +10.0 dB (шаг 0,5 дБ)	FR 0 dB
	Уровень громкости центрального громкоговорителя ^{b)} [CNT LEVEL]	от CNT -10.0 dB до CNT +10.0 dB (шаг 0,5 дБ)	CNT 0 dB
	Уровень громкости левого громкоговорителя объемного звучания ^{b)} [SL LEVEL]	от SL -10.0 dB до SL +10.0 dB (шаг 0,5 дБ)	SL 0 dB
	Уровень громкости правого громкоговорителя объемного звучания ^{b)} [SR LEVEL]	от SR -10.0 dB до SR +10.0 dB (шаг 0,5 дБ)	SR 0 dB
	Уровень громкости заднего громкоговорителя объемного звучания ^{b)} [SB LEVEL]	от SB -10.0 dB до SB +10.0 dB (шаг 0,5 дБ)	SB 0 dB
	Уровень громкости заднего левого громкоговорителя объемного звучания ^{b)} [SBL LEVEL]	от SBL -10.0 dB до SBL +10.0 dB (шаг 0,5 дБ)	SBL 0 dB
	Уровень громкости заднего правого громкоговорителя объемного звучания ^{b)} [SBR LEVEL]	от SBR -10.0 dB до SBR +10.0 dB (шаг 0,5 дБ)	SBR 0 dB
	Уровень громкости фронтального левого спутникового громкоговорителя ^{b)} [LH LEVEL]	от LH -10.0 dB до LH +10.0 dB (шаг 0,5 дБ)	LH 0 dB

Меню [Дисплей]	Параметры [Дисплей]	Установки	Установка по умолчанию
	Уровень громкости фронтального правого сателлитного громкоговорителя ^{b)} [RH LEVEL]	от RH -10.0 dB до RH +10.0 dB (шаг 0,5 дБ)	RH 0 dB
	Уровень сабвуфера ^{b)} [SW LEVEL]	от SW -10.0 dB до SW +10.0 dB (шаг 0,5 дБ)	SW 0 dB
	Сжатие динамического диапазона [D. RANGE]	COMP. MAX, COMP. STD, COMP. AUTO, COMP. OFF	COMP. AUTO
Настройки Speaker [<SPEAKER>]	Схема использования громкоговорителей [SP PATTERN]	от 5/2.1 до 2/0 (20 схем)	3/4.1
	Размер фронтальных громкоговорителей ^{b)} [FRT SIZE]	LARGE, SMALL	LARGE
	Размер центрального громкоговорителя ^{b)} [CNT SIZE]	LARGE, SMALL	LARGE
	Размер громкоговорителей объемного звучания ^{b)} [SUR SIZE]	LARGE, SMALL	LARGE
	Размер фронтальных сателлитных громкоговорителей ^{b)} [FH SIZE]	LARGE, SMALL	LARGE
	Назначение задних громкоговорителей объемного звучания ^{d)} [SB ASSIGN]	SPK B, BI-AMP, OFF	OFF
	Расстояние до фронтального левого громкоговорителя ^{b)} [FL DIST.]	от FL 1.00 м до FL 10.00 м (от FL 3'3" до FL 32'9") (шаг 0,1 м (1 дюйм)) ^{e)}	FL 3.00 м (FL 9'10")
	Расстояние до фронтального правого громкоговорителя ^{b)} [FR DIST.]	от FR 1.00 м до FR 10.00 м (от FR 3'3" до FR 32'9") (шаг 0,1 м (1 дюйм)) ^{e)}	FR 3.00 м (FR 9'10")
	Расстояние до центрального громкоговорителя ^{b)} [CNT DIST.]	от CNT 1.00 м до CNT 10.00 м (от CNT 3'3" до CNT 32'9") (шаг 0,1 м (1 дюйм)) ^{e)}	CNT 3.00 м (CNT 9'10")
	Расстояние до левого громкоговорителя объемного звучания ^{b)} [SL DIST.]	от SL 1.00 м до SL 10.00 м (от SL 3'3" до SL 32'9") (шаг 0,1 м (1 дюйм)) ^{e)}	SL 3.00 м (SL 9'10")
	Расстояние до правого громкоговорителя объемного звучания ^{b)} [SR DIST.]	от SR 1.00 м до SR 10.00 м (от SR 3'3" до SR 32'9") (шаг 0,1 м (1 дюйм)) ^{e)}	SR 3.00 м (SR 9'10")
	Расстояние до заднего громкоговорителя объемного звучания ^{b)} [SB DIST.]	от SB 1.00 м до SB 10.00 м (от SB 3'3" до SB 32'9") (шаг 0,1 м (1 дюйм)) ^{e)}	SB 3.00 м (SB 9'10")

Меню [Дисплей]	Параметры [Дисплей]	Установки	Установка по умолчанию
	Расстояние до заднего левого громкоговорителя объемного звучания ^{b)} [SBL DIST.]	от SBL 1.00 м до SBL 10.00 м (от SBL 3'3" до SBL 32'9") (шаг 0,1 м (1 дюйм)) ^{e)}	SBL 3.00 м (SBL 9'10")
	Расстояние до заднего правого громкоговорителя объемного звучания ^{b)} [SBR DIST.]	от SBR 1.00 м до SBR 10.00 м (от SBR 3'3" до SBR 32'9") (шаг 0,1 м (1 дюйм)) ^{e)}	SBR 3.00 м (SBR 9'10")
	Расстояние до фронтального левого сателлитного громкоговорителя ^{b)} [LH DIST.]	от LH 1.00 м до LH 10.00 м (от LH 3'3" до LH 32'9") (шаг 0,1 м (1 дюйм)) ^{e)}	LH 3.00 м (LH 9'10")
	Расстояние до фронтального правого сателлитного громкоговорителя ^{b)} [RH DIST.]	от RH 1.00 м до RH 10.00 м (от RH 3'3" до RH 32'9") (шаг 0,1 м (1 дюйм)) ^{e)}	RH 3.00 м (RH 9'10")
	Расстояние до сабвуфера ^{b)} [SW DIST.]	от SW 1.00 м до SW 10.00 м (от SW 3'3" до SW 32'9") (шаг 0,1 м (1 дюйм)) ^{e)}	SW 3.00 м (SW 9'10")
	Единицы измерения расстояния [DIST. UNIT]	FEET, METER	METER ^{f)}
	Частота разделения каналов фронтальных громкоговорителей ^{g)} [FRT CROSS]	от CROSS 40 Hz до CROSS 200 Hz (шаг 10 Гц)	CROSS 120 Hz
	Частота разделения каналов центрального громкоговорителя ^{g)} [CNT CROSS]	от CROSS 40 Hz до CROSS 200 Hz (шаг 10 Гц)	CROSS 120 Hz
	Частота разделения каналов громкоговорителей объемного звучания ^{g)} [SUR CROSS]	от CROSS 40 Hz до CROSS 200 Hz (шаг 10 Гц)	CROSS 120 Hz
	Частота разделения каналов фронтальных сателлитных громкоговорителей ^{g)} [FH CROSS]	от CROSS 40 Hz до CROSS 200 Hz (шаг 10 Гц)	CROSS 120 Hz
Настройки Surround [<SURROUND>]	Уровень эффекта ^{h)} [EFFECT]	DYNAMIC, THEATER, STUDIO	THEATER
Настройки EQ [<EQ>]	Уровень низких частот фронтальных громкоговорителей [BASS]	от BASS -10 dB до BASS +10 dB (шаг 1 дБ)	BASS 0 dB
	Уровень высоких частот фронтальных громкоговорителей [TREBLE]	от TREBLE -10 dB до TREBLE +10 dB (шаг 1 дБ)	TREBLE 0 dB

Меню [Дисплей]	Параметры [Дисплей]	Установки	Установка по умолчанию
Настройки Tuner [<TUNER>]	Режим приема станции FM [FM MODE]	STEREO, MONO	STEREO
	Присвоение названий предварительно настроенным станциям [NAME IN]	Для получения дополнительной информации см. раздел “Присвоение названий предварительно настроенным станциям (Name Input)” (стр. 71).	
Настройки Audio [<AUDIO>]	Digital Legato Linear [D.L.L.]	D.L.L. AUTO2, D.L.L. AUTO1, D.L.L. OFF	D.L.L. AUTO1
	Синхронизация аудио- и видеовыхода [A/V SYNC]	от 0 ms до 300 ms (шаг 10 мс), HDMI AUTO	0 ms
	Выбор языка цифрового вещания [DUAL MONO]	MAIN/SUB, MAIN, SUB	MAIN
	Назначение цифрового аудиовхода [A. ASSIGN]	Для получения дополнительной информации см. раздел “Использование других гнезд видео/аудиовхода (Input Assign)” (стр. 102).	
Настройки Video [<VIDEO>]	Назначение видеовхода [V. ASSIGN]	Для получения дополнительной информации см. раздел “Использование других гнезд видео/аудиовхода (Input Assign)” (стр. 102).	
Настройки HDMI [<HDMI>]	Контроль по HDMI [CTRL: HDMI]	CTRL ON, CTRL OFF	CTRL ON
	Pass Through [PASS THRU]	ON, AUTO, OFF	OFF
	Аудиовыход [AUDIO OUT]	AMP, TV+AMP	AMP
Настройки System [<SYSTEM>]	Авторежим ожидания [AUTO STBY]	STBY ON, STBY OFF	STBY ON
	Присвоение наименований входам [NAME IN]	Для получения дополнительной информации см. раздел “Присвоение наименований входам (Name Input)” (стр. 61).	

- a) Эту настройку можно выбрать, только если выполнена автокалибровка и сохранены результаты настройки.
- b) Некоторые параметры могут быть недоступны, в зависимости от выбранной схемы использования громкоговорителей.
- c) ■■■■ показывает канал громкоговорителя (FL, FR, CNT, SL, SR, SB, SBL, SBR, LH, RH, SW).
- d) Этот параметр можно выбрать только в том случае, если значение “SP PATTERN” не предусматривает наличие задних громкоговорителей объемного звучания или фронтальных сателлитных громкоговорителей (стр. 43).
- e) Если выполнена автокалибровка и результаты измерений сохранены, расстояние можно настраивать только с шагом 0,01 м.
- f) “FEET” для моделей для США и Канады.
- g) Этот параметр можно выбрать, только если выбран режим громкоговорителя “SMALL”.
- h) Этот параметр можно выбрать, только если выбрано звуковое поле “HD-D.C.S.”.

продолжение следует

Чтобы просмотреть информацию на панели дисплея

На панели дисплея отображается различная информация о состоянии ресивера, например о звуковом поле.

- 1 Выберите вход, информацию о котором нужно просмотреть.
- 2 Нажмите AMP, а затем несколько раз нажмите DISPLAY.
При каждом нажатии DISPLAY индикация на дисплее изменяется циклически следующим образом.

Индексное название входа* →
Выбранный вход → Используемое звуковое поле → Уровень громкости → Информация о потоке**

При прослушивании радиопередач в диапазонах FM и AM

Название предварительно настроенной станции* → Частота → Используемое звуковое поле → Уровень громкости

При приеме радиосигналов RDS

Название службы программы или название предварительно настроенной станции* → Частота, диапазон или номер предварительно настроенной станции → Используемое звуковое поле → Уровень громкости

* Индексное название появится только в том случае, если его входу присвоена или предварительно настроена станция. Индексное название не будет отображаться на дисплее, если были введены только пробелы, или при совпадении с наименованием входа.

** Информация о потоке может не отображаться.

Примечание

Для некоторых языков символы или метки могут не отображаться.

Совет

Если на панели дисплея отображается “GUI MODE”, индикацию дисплея нельзя переключить. Несколько раз нажмите GUI MODE, чтобы выбрать “GUI OFF”.

Использование пульта дистанционного управления

Программирование пульта дистанционного управления

Пульт дистанционного управления можно настроить на работу с конкретным оборудованием, подключенным к ресиверу. Можно даже запрограммировать пульт дистанционного управления на управление устройствами, изготовленными не Sony, а также устройствами Sony, которые обычно не управляются с помощью пульта. Прежде чем начать, примите к сведению следующее.

- Настройку кнопок ввода TUNER, USB, AirPlay, HOME NETWORK, SOURCE и SEN изменить нельзя.
- С помощью пульта дистанционного управления можно управлять только устройствами, которые принимают инфракрасные беспроводные управляющие сигналы.

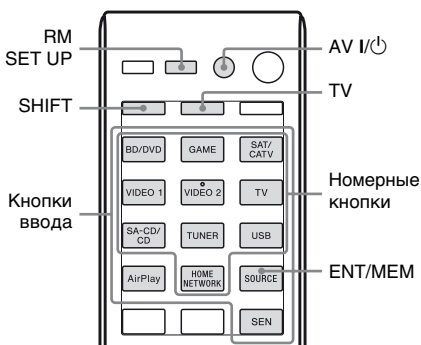

- 1 Нажмите и удерживайте RM SET UP, и затем нажмите AV I/⏻.**

Кнопка RM SET UP начнет медленно мигать.

- 2 Нажмите кнопку ввода, предусмотренную для устройства, которым нужно управлять.**

Например, если вы хотите запрограммировать видеомэгафон, подключенный к гнезду VIDEO 1, нажмите VIDEO 1. Зажгутся кнопки RM SET UP и SHIFT.

- 3 Нажмите номерные кнопки, чтобы ввести числовой код.**

Если существует несколько кодов, попробуйте ввести любой из них, соответствующий какому-либо устройству (в том числе телевизору). Воспользуйтесь таблицами на стр. 126–129, чтобы найти соответствующие оборудованию числовые коды.

Примечание

В качестве кодов для кнопки TV можно задавать только трехзначные числа, которые начинаются с цифры 5.

- 4 Нажмите ENT/MEM.**

Когда числовой код подтвержден, кнопка RM SET UP два раза медленно мигнет, а пульт дистанционного управления автоматически выйдет из режима программирования.

- 5 Повторяйте действия пунктов с 1 по 4, чтобы настроить управление другими устройствами.**

Примечание

Кнопка RM SET UP погаснет при нажатии номерной кнопки.

Отмена программирования

Во время выполнения действия любого пункта нажмите RM SET UP. Пульт автоматически выйдет из режима программирования.

Активация входа по окончании программирования

Активируйте нужный вход, нажав запрограммированную кнопку.

Если программирование не сработало, проверьте следующее:

- Если кнопка RM SET UP не загорается при выполнении пункта 1, то батареи разрядились. Замените обе батареи.
- Если кнопка RM SET UP 5 раз быстро мигает во время ввода числового кода, это означает, что возникла ошибка. Начните снова с пункта 1.

Числовые коды соответствуют оборудованию и его производителю

Числовые коды, приведенные в таблице ниже, предназначены для управления устройствами других производителей, а также устройствами Sony, которые обычно не управляются с помощью пульта дистанционного управления. Так как сигналы, которые устройство принимает от пульта дистанционного управления, отличаются в зависимости от модели и года производства, одному и тому же устройству может быть присвоено несколько числовых кодов. Если вам не удалось запрограммировать пульт при помощи одного из кодов, попробуйте использовать другие коды.

Примечания

- Данная таблица числовых кодов опирается на последнюю доступную информацию о каждом производителе. Однако есть вероятность, что устройство не будет реагировать на некоторые или на все коды.
- Все кнопки ввода на данном пульте дистанционного управления могут не работать при использовании с конкретным компонентом.

Управление CD-проигрывателем

Производитель	Код(ы)
SONY	101, 102, 103
DENON	104, 123
JVC	105, 106, 107
KENWOOD	108, 109, 110
MAGNAVOX	111, 116
MARANTZ	116
ONKYO	112, 113, 114
PANASONIC	115
PHILIPS	116
PIONEER	117
TECHNICS	115, 118, 119
YAMAHA	120, 121, 122

Управление проигрывателем аудиокассет стандарта DAT

Производитель	Код(ы)
SONY	203
PIONEER	219

Управление кассетной декой

Производитель	Код(ы)
SONY	201, 202
DENON	204, 205
KENWOOD	206, 207, 208, 209
NAKAMICHI	210
PANASONIC	216
PHILIPS	211, 212
PIONEER	213, 214
TECHNICS	215, 216
YAMAHA	217, 218

Управление декой MD

Производитель	Код(ы)
SONY	301
DENON	302
JVC	303
KENWOOD	304

Управление HDD-рекордером

Производитель	Код(ы)
SONY	307, 308, 309

Управление проигрывателем/рекордером дисков Blu-ray

Производитель	Код(ы)
SONY	310, 311, 312
PANASONIC	335
SAMSUNG	336
LG	337

Управление PSX

Производитель	Код(ы)
SONY	313, 314, 315

Управление DVD-проигрывателем

Производитель	Код(ы)
SONY	401, 402, 403
BROKSONIC	424
DENON	405
HITACHI	416
JVC	415, 423
MITSUBISHI	419
ORITRON	417
PANASONIC	406, 408, 425
PHILIPS	407
PIONEER	409, 410
RCA	414
SAMSUNG	416, 422
TOSHIBA	404, 421
ZENITH	418, 420

Управление DVD-рекордером

Производитель	Код(ы)
SONY	401, 402, 403

Управление DVD/VCR COMBO

Производитель	Код(ы)
SONY	411

Управление DVD/HDD COMBO

Производитель	Код(ы)
SONY	401, 402, 403

Управление телевизором

Производитель	Код(ы)
SONY	501, 502
AIWA	501, 536, 539
AKAI	503
AOC	503
CENTURION	566
CORONADO	517
CURTIS-MATHES	503, 551, 566, 567
DAYTRON	517, 566
DAEWOO	504, 505, 506, 507, 515, 544
FISHER	508, 545
FUNAI	548
FUJITSU	528
GOLDSTAR/LG	503, 512, 515, 517, 534, 544, 556, 568
GRUNDIG	511, 533, 534
HITACHI	503, 513, 514, 515, 517, 519, 544, 557, 571
ITT/NOKIA	521, 522
J.C.PENNY	503, 510, 566
JVC	516, 552
KMC	517
MAGNAVOX	503, 515, 517, 518, 544, 566
MARANTZ	527
MITSUBISHI/MGA	503, 519, 527, 544, 566, 568
NEC	503, 517, 520, 540, 544, 554, 566
NORDMENDE	530, 558
NOKIA	521, 522, 573, 575
PANASONIC	509, 524, 553, 559, 572
PHILIPS	515, 518, 557, 570, 571
PHILCO	503, 504, 514, 517, 518
PIONEER	509, 525, 526, 540, 551, 555
PORTLAND	503
QUASAR	509, 535

Производитель	Код(ы)
RADIO SHACK	503, 510, 527, 565, 567
RCA/PROSCAN	503, 510, 523, 529, 544
SAMSUNG	503, 515, 517, 531, 532, 534, 544, 556, 557, 562, 563, 566, 569
SAMPO	566
SABA	530, 537, 547, 549, 558
SANYO	508, 545, 546, 560, 567
SCOTT	503, 566
SEARS	503, 508, 510, 517, 518, 551
SHARP	517, 535, 550, 561, 565
SYLVANIA	503, 518, 566
THOMSON	530, 537, 547, 549
TOSHIBA	535, 539, 540, 541, 551
TELEFUNKEN	530, 537, 538, 547, 549, 558
TEKNIKA	517, 518, 567
WARDS	503, 517, 566
YORK	566
ZENITH	542, 543, 567
GE	503, 509, 510, 544
LOEWE	515, 534, 556
VIZIO	576, 577

Управление LD-проигрывателем

Производитель	Код(ы)
SONY	601, 602, 603
PIONEER	606

Управление Video CD-проигрывателем

Производитель	Код(ы)
SONY	605

Управление видеомagniтофоном

Производитель	Код(ы)
SONY	701, 702, 703, 704, 705, 706
AIWA*	710, 750, 757, 758
BLAUPUNKT	740
EMERSON	750
FISHER	717, 720
GENERAL ELECTRIC (GE)	722, 730
GOLDSTAR/LG	723, 753
HITACHI	722, 725, 729, 741
ITT/NOKIA	717
JVC	726, 727, 728, 736
MAGNAVOX	730, 731, 738
MITSUBISHI/MGA	732, 733, 734, 735
NEC	736
PANASONIC	729, 730, 737, 738, 739, 740
PHILIPS	729, 730, 731
PIONEER	729
RCA/PROSCAN	722, 729, 730, 731, 741, 747
SAMSUNG	742, 743, 744, 745
SANYO	717, 720, 746
SHARP	748, 749
TOSHIBA	747, 756

* Если видеомagniтофон AIWA не работает, даже когда введен соответствующий код для AIWA, попробуйте вместо этого ввести код для Sony.

Управление спутниковым тюнером (приставкой)

Производитель	Код(ы)
SONY	801, 802, 803, 804, 824, 825, 865
AMSTRAD	845, 846
BskyB	862
GENERAL ELECTRIC (GE)	866
GRUNDIG	859, 860
HUMAX	846, 847

Производитель	Код(ы)
THOMSON	857, 861, 864, 876
PACE	848, 849, 850, 852, 862, 863, 864
PANASONIC	818, 855
PHILIPS	856, 857, 858, 859, 860, 864, 874
NOKIA	851, 853, 854, 864
RCA/PROSCAN	866, 871
BITA/HITACHI	868
HUGHES	867
JVC/Echostar/Dish Network	873
MITSUBISHI	872
SAMSUNG	875
TOSHIBA	869, 870

Управление блоком кабельного телевидения

Производитель	Код(ы)
SONY	821, 822, 823
HAMLIN/REGAL	836, 837, 838, 839, 840
JERROLD/G.I./MOTOROLA	806, 807, 808, 809, 810, 811, 812, 813, 814, 819
JERROLD	830, 831
OAK	841, 842, 843
PANASONIC	816, 826, 832, 833, 834, 835
PHILIPS	830, 831
PIONEER	828, 829
RCA	805
SCIENTIFIC ATLANTA	815, 816, 817, 844
TOCOM/PHILIPS	830, 831
ZENITH	826, 827

Сброс пульта дистанционного управления

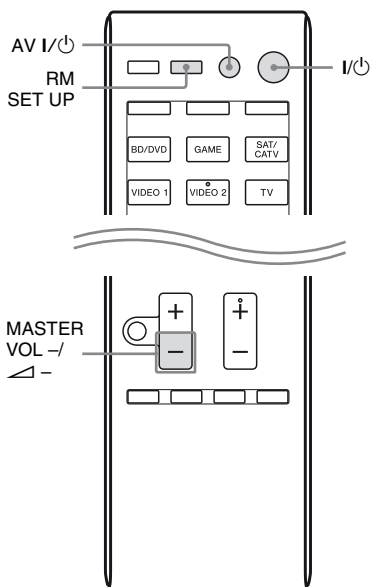

- 1 Удерживая нажатой кнопку MASTER VOL – или , нажмите и удерживайте I/⏻, а затем нажмите AV I/⏻.**

Кнопка RM SET UP мигнет 3 раза.

- 2 Отпустите все кнопки.**

Все содержание памяти пульта дистанционного управления (т. е. все запрограммированные данные) очищается.

Дополнительная информация

Меры предосторожности

Безопасность

В случае попадания какого-либо твердого предмета или жидкости внутрь корпуса следует отсоединить ресивер от сети и перед дальнейшей эксплуатацией проверить его у квалифицированного специалиста.

Источники питания

- Перед эксплуатацией ресивера убедитесь в том, что рабочее напряжение соответствует напряжению, используемому в вашем регионе. Рабочее напряжение указано на табличке, расположенной на задней панели ресивера.
- Аппарат не отсоединяется от источника сетевого питания переменного тока (электрической сети) до тех пор, пока он подсоединен к стенной розетке, даже если сам аппарат будет выключен.
- Если вы не собираетесь использовать ресивер в течение длительного времени, отключите его от электросети. Чтобы отключить кабель питания, потяните его за вилку; никогда не тяните за сам кабель.
- (Только модели для США и Канады) По соображениям безопасности один контакт разъема шире второго, таким образом, разъем можно вставить в розетку только в одном положении. Если не удастся полностью вставить штекер в розетку, обратитесь к своему дилеру.

- Кабель питания переменного тока необходимо заменять только в квалифицированной ремонтной мастерской.

Нагрев

Несмотря на то, что ресивер нагревается при работе, это не является неисправностью. Если ресивер эксплуатируется продолжительное время при повышенной громкости, температура верхней, нижней и боковых частей корпуса значительно повышается. Во избежание ожога не прикасайтесь к корпусу.

Установка

- Установите ресивер в месте с хорошей вентиляцией для предотвращения нагрева внутри ресивера и увеличения срока его службы.
- Не располагайте ресивер возле источников тепла или в местах попадания прямого солнечного света, чрезмерно запыленных местах или в местах с повышенной вибрацией.
- Не ставьте никаких предметов на поверхность корпуса, что может перекрыть вентиляционные отверстия и вызвать неисправность аппарата.
- Не располагайте ресивер рядом с таким оборудованием, как телевизор, видеомагнитофон или кассетная дека. (Если ресивер используется в сочетании с телевизором, видеомагнитофоном или кассетной декой и установлен слишком близко к данному оборудованию, это может привести к возникновению помех и снижению качества изображения. Это особенно вероятно при использовании комнатной антенны. Поэтому рекомендуется использовать наружную антенну.)

- Соблюдайте осторожность при размещении ресивера на поверхностях, обработанных особым образом (натертых воском, покрашенных масляными красками, полированных и т.п.), так как это может привести к появлению на них пятен или изменению цвета.

Эксплуатация

Перед подключением другого оборудования выключите ресивер и отсоедините его от сети.

Очистка

Чистите корпус, панель и регуляторы мягкой тканью, слегка смоченной раствором нейтрального моющего средства. Не пользуйтесь никакими абразивными подушечками, чистящими порошками или растворителями, такими как спирт или бензин.

Если у вас возникнут вопросы или проблемы относительно ресивера, обратитесь к ближайшему дилеру Sony.

Поиск и устранение неисправностей

При возникновении любой из последующих затруднительных ситуаций во время использования ресивера воспользуйтесь руководством по устранению неполадок, чтобы устранить неисправность. Если какая-либо проблема не устраняется, обратитесь к ближайшему дилеру фирмы Sony. Следует иметь в виду, что в случае замены каких-либо деталей специалистом технического обслуживания во время ремонта детали могут не возвращаться.

Питание

Ресивер выключается автоматически.

- “Auto Standby” имеет значение “ON” (стр. 118).
- Выполняется функция таймера отключения (стр. 19).
- Работает функция “PROTECTOR” (стр. 146).

Индикатор ON/STANDBY быстро мигает.

- Произошла ошибка при обновлении программного обеспечения. Отсоедините шнур питания и затем снова подсоедините его к розетке. Ресивер попытается выполнить обновление программного обеспечения. Если индикатор продолжает быстро мигать, обратитесь к ближайшему дилеру фирмы Sony.

Изображение

На телевизоре не появляется изображение.

- Выберите соответствующий вход с помощью кнопок ввода.
- Настройте телевизор на соответствующий входной режим.
- Отодвиньте аудиооборудование от телевизора.
- Правильно назначьте компонентный видеовход.
- Входной сигнал должен соответствовать функции входа при преобразовании с повышением частоты при помощи данного ресивера (стр. 23).
- Убедитесь, что кабели правильно и надежно подключены к оборудованию.

- Возможно, потребуется настроить воспроизводящее оборудование. Смотрите инструкции по эксплуатации, которые прилагаются к каждому устройству.
- Убедитесь, что при просмотре изображений или прослушивании звука, особенно в режиме 1080p, Deep Color (Deep Colour) или 3D, используется высокоскоростной кабель HDMI.

На телевизоре не появляется 3D-изображение.

- В зависимости от телевизора или видеоборудования изображения 3D могут не отображаться. Проверьте, какие форматы 3D-изображения поддерживаются ресивером (стр. 148).

Если ресивер находится в режиме ожидания, на телевизор не выводится изображение.

- После перехода ресивера в режим ожидания изображение выводится с последнего устройства HDMI, выбранного до выключения ресивера. Если в данный момент используется другое оборудование, включите нужное устройство и выполните воспроизведение одним нажатием, либо включите ресивер и выберите нужное устройство HDMI.
- Убедитесь в том, что в меню HDMI Settings для параметра “Pass Through” выбрано значение “ON”, при подключении к ресиверу устройства, не поддерживающего технологию “BRAVIA” Sync (стр. 114).

Не осуществляется запись.

- Убедитесь, что устройство подключено правильно.
- Выберите устройство, используемое в качестве источника, с помощью кнопок ввода (стр. 59).

- Входные видеосигналы, поступающие через гнезда HDMI IN и COMPONENT VIDEO IN, не записываются.
- Источники содержат сигналы защиты от копирования, не позволяющие выполнять запись. В этом случае запись источника невозможна.

Меню GUI не появляется на экране телевизора.

- Несколько раз нажмите GUI MODE для выбора “GUI ON”. Если меню GUI не появляется на экране телевизора, нажмите MENU.
 - Убедитесь, что телевизор подключен правильно.
 - В зависимости от характеристик телевизора для отображения меню GUI на его экране может потребоваться некоторое время.
-

Звук

Отсутствие звука вне зависимости от выбранного оборудования или воспроизведение звука с очень низким уровнем громкости.

- Убедитесь, чтобы все соединительные кабели были вставлены в соответствующие гнезда входа/выхода на ресивере, громкоговорителей и оборудовании.
- Убедитесь, что ресивер и все оборудование включено.
- Убедитесь, что регулятор MASTER VOLUME не установлен в положение “VOL MIN”.
- Убедитесь, что кнопка SPEAKERS не установлена в положение “SPK OFF” (стр. 45).
- Убедитесь, что к ресиверу не подключены наушники.

- Нажмите MUTING или  на пульт дистанционного управления для деактивации функции отключения звука.
- Попробуйте нажать кнопку ввода на пульте дистанционного управления или повернуть INPUT SELECTOR на ресивере, чтобы выбрать какое-либо оборудование (стр. 59).
- Если вы хотите выводить звук через динамик телевизора, в меню HDMI Settings установите значение “TV+AMP” для параметра “Audio Out” (стр. 114). Если многоканальная аудиозапись не воспроизводится, выберите значение “AMP”. Однако в таком случае звук не будет выводиться через динамик телевизора.
- Прерывания звука возможны в том случае, если на воспроизводящем оборудовании переключается частота дискретизации, количество каналов или аудиоформат выводимых сигналов.

Слышен сильный фон или помехи.

- Проверьте надежность подключения громкоговорителей и оборудования.
- Убедитесь, что соединительные кабели не соприкасаются с трансформатором или двигателем и находятся не ближе 3 метров (10 футов) от телевизора или лампы дневного света.
- Отодвиньте аудиооборудование от телевизора.
- Штекеры и разъемы загрязнены. Протрите их тканью, слегка смоченной в спирте.

Отсутствие звука или очень тихий звук из отдельных громкоговорителей.

- Подключите наушники к гнезду PHONES и убедитесь, что звук выводится через наушники. Если через наушники выводится звук только одного канала, оборудование может быть подключено к ресиверу неправильно. Убедитесь, что все кабели полностью вставлены в гнезда как на ресивере, так и на устройстве.
Если через наушники выводится звук обоих каналов, то, возможно, фронтальный громкоговоритель неправильно подключен к ресиверу. Проверьте соединение фронтального громкоговорителя, из которого не воспроизводится звук.
- Убедитесь, что подключены оба аналоговых гнезда L и R аналогового устройства, а не только одно из этих гнезд. Используйте аудиокабель (не входит в комплект).
- Настройте уровень звука громкоговорителей (стр. 109).
- Убедитесь в том, что настройки громкоговорителей верны, с помощью меню Auto Calibration или пункта “SP Pattern” меню Speaker Settings. Затем убедитесь, что звук на каждом громкоговорителе воспроизводится правильно (используйте пункт “Test Tone” меню Speaker Settings).
- Некоторые диски не имеют сведений о формате Dolby Digital Surround EX.
- Проверьте надежность подключения сабвуфера.
- Убедитесь, что сабвуфер включен.
- В зависимости от выбранного звукового поля звук на сабвуфере может не воспроизводиться.

- Если все громкоговорители отмечены как “Large” и используются режимы “NEO6 CIN” или “NEO6 MUS”, звук на сабвуфере воспроизводиться не будет.

Отсутствие звука от определенного устройства.

- Убедитесь, что оборудование правильно подключено к предназначенным для него входным аудиогнездам.
- Убедитесь, что кабели, используемые для соединения, полностью вставлены в гнезда как на ресивере, так и на устройстве.
- Проверьте значение INPUT MODE (стр. 101).
- Убедитесь, что оборудование правильно подключено к гнезду HDMI для данного устройства.
- При подключении HDMI не удается воспроизвести Super Audio CD.
- В зависимости от воспроизводящего оборудования может потребоваться настройка HDMI на устройстве. Смотрите инструкции по эксплуатации, которые прилагаются к каждому устройству.
- Убедитесь, что при просмотре изображений или прослушивании звука, особенно в режиме 1080p, Deep Color (Deep Colour) или 3D, используется высокоскоростной кабель HDMI.
- Звук может не воспроизводиться на ресивере, когда на экране телевизора отображается меню GUI. Нажмите GUI MODE, чтобы выбрать “GUI OFF”.

- Аудиосигналы (формат, частота дискретизации, длина в битах и т.п.), подаваемые через гнездо HDMI, могут подавляться подключенным оборудованием. Проверьте настройки подключенного оборудования при плохом изображении или при наличии проблем с выводом звука через оборудование, подключенное по кабелю HDMI.
- Если подключенное оборудование несовместимо с технологией защиты авторских прав (HDCP), изображение и/или звук, выводимые через гнездо HDMI TV OUT, могут исказиться или отсутствовать. В таком случае проверьте характеристики подключенного оборудования.
- Для прослушивания аудиосигналов с высокой скоростью передачи данных (DTS-HD Master Audio, Dolby TrueHD) установите разрешение изображения воспроизводящего оборудования на уровне более 720p/1080i.
- Возможно, потребуется настройка разрешения изображения на воспроизводящем оборудовании для прослушивания многоканального линейного сигнала PCM. Смотрите инструкции по эксплуатации воспроизводящего оборудования.
- Убедитесь в том, что подключенный телевизор совместим с функцией управления аудиосистемой.
- Если телевизор не поддерживает функцию управления аудиосистемой, выберите для параметра “Audio Out” в меню HDMI Settings
 - “TV+AMP”, если вы хотите прослушивать звук через динамик телевизора и ресивер.
 - “AMP”, если вы хотите слушать звук через ресивер.
- Если ресивер подключается к видеоборудованию (проектор и т.п.), звук на ресивере может не выводиться. В этом случае установите значение “AMP” для параметра “Audio Out” в меню HDMI Settings (стр. 114).
- Если не удастся прослушать звук с подключенного к ресиверу устройства, когда на ресивере выбран телевизионный вход,
 - измените вход на ресивере на HDMI, если вы хотите просматривать программу на устройстве, подключенном к ресиверу через HDMI;
 - переключите канал на телевизоре, если требуется просмотреть телевизионную трансляцию;
 - выберите правильное устройство или вход, который нужно использовать при просмотре программ с оборудования, подключенного к телевизору. Смотрите инструкцию по эксплуатации телевизора.
- Убедитесь, что не выбрана функция “A. DIRECT”.
- Пульт дистанционного управления телевизором нельзя использовать для управления подключенным оборудованием, если активирована функция Контроль по HDMI.
 - В зависимости от подключенного оборудования и телевизора может потребоваться их настройка. Смотрите инструкции по эксплуатации, которые прилагаются к каждому устройству и телевизору.
 - Переключите вход на ресивере на вход HDMI, к которому подключено оборудование.
- Убедитесь, что гнездо цифрового аудиовхода не переназначено на другой вход (стр. 102).

Звук из левого и правого громкоговорителей не сбалансирован, или каналы подключены неверно.

- Проверьте правильность и надежность подключения громкоговорителей и оборудования.
- Отрегулируйте параметры уровня громкости с помощью меню Speaker Settings.

Многоканальный звук в формате Dolby Digital или DTS не воспроизводится.

- Убедитесь в том, что воспроизводимый DVD-диск или другой носитель записан в формате Dolby Digital или DTS.
- При подключении DVD-проигрывателя и т.п. к гнездам цифровых входов на ресивере убедитесь в том, что подключенное оборудование можно настроить на вывод звука в цифровом формате.
- Установите значение “AMP” для параметра “Audio Out” в меню HDMI Settings (стр. 114).
- Прослушивание аудиосигналов с высокой скоростью передачи данных (DTS-HD Master Audio, Dolby TrueHD) и многоканального линейного сигнала PCM возможно только при использовании подключения HDMI.

Не удается получить эффект объемного звучания.

- Убедитесь в том, что выбрано звуковое поле для просмотра кинофильмов или прослушивания музыки (стр. 74).
- Звуковые поля не работают, когда принимаются сигналы DTS-HD Master Audio, DTS-HD High Resolution Audio или Dolby TrueHD с частотой дискретизации более 48 кГц.

Не осуществляется запись.

- Убедитесь, что устройство подключено правильно.
- Выберите устройство, используемое в качестве источника, с помощью кнопок ввода (стр. 59).
- Входные аудиосигналы, поступающие через гнезда HDMI IN и DIGITAL IN, не записываются.
- Источники содержат сигналы защиты от копирования, не позволяющие выполнять запись. В этом случае запись источника невозможна.

Испытательный тональный сигнал не подается на громкоговоритель

- Кабели громкоговорителей могут быть подключены ненадежно. Убедитесь, что кабели подключены правильно и не могут быть случайно отсоединены, если легко потянуть за них.
- Возможно, в кабелях громкоговорителей возникло короткое замыкание.
- Убедитесь, что функция PARTY STREAMING не используется (стр. 88).

Испытательный тональный сигнал подается не из того громкоговорителя, который показан на экране телевизора

- Схема использования громкоговорителей настроена неправильно. Проверьте, чтобы подключение громкоговорителя соответствовало схеме использования громкоговорителей.

Если ресивер находится в режиме ожидания, на телевизор не выводится звук.

- После перехода ресивера в режим ожидания звук выводится с последнего устройства HDMI, выбранного до выключения ресивера. Если в данный момент используется другое оборудование, включите нужное устройство и выполните воспроизведение одним нажатием, либо включите ресивер и выберите нужное устройство HDMI.
- Убедитесь в том, что в меню HDMI Settings для параметра “Pass Through” выбрано значение “ON”, при подключении к ресиверу устройства, не поддерживающего технологию “BRAVIA” Sync (стр. 114).

Между выходом звука и отображением видео имеется временной интервал.

- Убедитесь, что не используется функция PARTY STREAMING. Чтобы завершить PARTY, нажмите SHIFT, затем нажмите и удерживайте PARTY, пока не отобразится сообщение “CLOSE PARTY”. Для получения дополнительной информации см. раздел стр. 88.

Тюнер

Низкое качество приема в диапазоне FM.

- Воспользуйтесь 75-омным коаксиальным кабелем (не входит в комплект) для подключения ресивера к наружной антенне FM, как показано ниже.

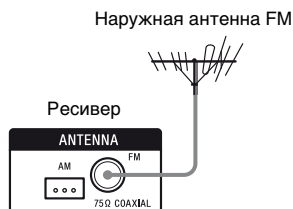

Не удается выполнить настройку на радиостанции.

- Проверьте правильность подключения антенн. Отрегулируйте антенны. При необходимости подключите внешнюю антенну.
- Сигнал станции слишком слабый для автоматической настройки. Воспользуйтесь прямой настройкой.
- Станции предварительно не настроены или удалены из памяти (при использовании настройки путем сканирования предварительно настроенных станций). Выполните предварительную настройку станций (стр. 71).
- Нажмите AMP, затем несколько раз нажмите DISPLAY на пульте дистанционного управления, чтобы на панели дисплея появилась индикация частоты.

Не работает система RDS.

- Убедитесь, что выполнена настройка на станцию FM RDS.
- Выберите станцию FM с более сильным сигналом.
- Принимаемая станция не передает сигнал RDS или сигнал слишком слабый.

Не отображается необходимая информация системы RDS.

- Служба может быть временно недоступна. Обратитесь на радиостанцию и проверьте, предоставляет ли она данную услугу или нет.

iPod/iPhone

Искаженный звук.

- Несколько раз нажмите MASTER VOL – или  – на пульте дистанционного управления.
- Установите для параметра “EQ” в iPod/iPhone значение “Off” или “Flat”.

Звук на устройстве iPod/iPhone отсутствует.

- Отключите iPod/iPhone и затем повторно подключите.

iPod/iPhone не заряжается.

- Убедитесь, что ресивер включен.
- Убедитесь, что iPod/iPhone плотно подключен.

iPod/iPhone не отвечает на команды.

- Убедитесь, что защитная крышка на iPod/iPhone снята.
- Запуск воспроизведения может занять некоторое время в зависимости от содержимого iPod/iPhone.
- Отключите iPod/iPhone и затем повторно подключите.

- Вы используете неподдерживаемую версию iPod/iPhone. См. “Совместимые модели iPod/iPhone” (стр. 62), чтобы ознакомиться со списком поддерживаемых типов устройств.

Уровень громкости звонка в iPhone не меняется.

- Отрегулируйте громкость звонка с помощью настроек в iPhone.

Устройство USB

Поддерживается ли используемое устройство USB?

- Если подключить неподдерживаемое устройство USB, могут возникнуть следующие проблемы. См. “Совместимые устройства USB” (стр. 66), чтобы ознакомиться со списком поддерживаемых типов устройств.
 - Устройство USB не распознается.
 - Имя файла или папки не отображается на ресивере.
 - Воспроизведение невозможно.
 - Пропадает звук.
 - Слышны помехи.
 - Выводится искаженный звук.

Слышен шум, звук искажен или прерывается.

- Выключите ресивер, повторно подсоедините устройство USB, а затем включите ресивер.
- Шум содержится в самих музыкальных данных или звук искажен.

Устройство USB не распознается.

- Выключите ресивер, а затем отсоедините устройство USB. Снова включите ресивер, а затем подсоедините устройство USB повторно.

- Подключите поддерживаемое устройство USB (стр. 66).
- Устройство USB работает неправильно. О том, как решить эту проблему, смотрите в инструкции по эксплуатации, прилагаемой к устройству USB.

Воспроизведение не начинается.

- Выключите ресивер, повторно подсоедините устройство USB, а затем включите ресивер.
- Подключите поддерживаемое устройство USB (стр. 66).
- Нажмите ►, чтобы начать воспроизведение.

Устройство USB не удается подключить к порту USB.

- Устройство USB подключается в перевернутом виде. Подключите устройство USB в правильном положении.

Неверное отображение.

- Данные, сохраненные на устройстве USB, могут быть повреждены.
- На данном ресивере могут отображаться следующие символы:
 - Латинские буквы верхнего регистра (от A до Z)
 - Латинские буквы нижнего регистра (от a до z)
 - Цифры (от 0 до 9)
 - Символы (' = < > * + , - . / @ [\] _ `)Остальные символы могут не отображаться правильно.

Индикация “Reading” отображается длительное время или перед началом воспроизведения проходит много времени.

- Процесс считывания может занимать длительное время в следующих случаях.
 - На устройстве USB находится много папок или файлов.
 - Очень сложная файловая структура.
 - Память перегружена.
 - Внутренняя память фрагментирована.Таким образом, рекомендуется придерживаться следующих рекомендаций.
 - Общее количество папок на устройстве USB: 100 или меньше (включая папку “ROOT”)
 - Общее количество файлов в папке: 100 или меньше.

Аудиофайл не воспроизводится.

- Файлы MP3 в формате MP3 PRO воспроизвести нельзя.
- Аудиофайл содержит несколько звуковых дорожек.
- Некоторые файлы AAC могут не воспроизводиться правильно.
- Файлы WMA в формате Windows Media Audio Lossless и Professional воспроизвести нельзя.
- Устройства USB, отформатированные с помощью другой файловой системы, кроме FAT16 или FAT32, не поддерживаются.*
- Если устройство USB имеет несколько разделов, будут воспроизводиться только аудиофайлы, находящиеся на первом разделе.
- Возможно воспроизведение до 8 уровней (включая папку “ROOT”).
- Количество папок превышает 100 (включая папку “ROOT”).

- Количество файлов в папке превышает 100.
 - Зашифрованные или защищенные паролем файлы воспроизвести нельзя.
- * Данное устройство поддерживает FAT16 и FAT32, но некоторые устройства USB могут не поддерживать все эти типы FAT. Подробнее см. инструкции по эксплуатации каждого устройства USB или обратитесь к изготовителю.

Сетевое соединение

Ресивер не может подключиться к WPS с помощью соединения беспроводной LAN.

- Невозможно подключиться к сети с помощью WPS, если точка доступа настроена на WEP. Настройте сеть после выполнения поиска точки доступа с помощью функции обнаружения точки доступа.

Появится сообщение об ошибке.

- Проверьте описание ошибки. См. “Список сообщений сетевых функций” (стр. 94).

Ресивер не может подключиться к сети.

- Проверьте состояние сети. См. раздел “Чтобы проверить информацию о сети” (стр. 115), затем выберите “Connection” в шаге 2. Если отображается сообщение “Connection Fail”, снова настройте сетевое соединение (стр. 78).
- Если система подключена посредством беспроводной сети, поместите ресивер и маршрутизатор/точку доступа беспроводной LAN ближе друг к другу и снова выполните настройку.

- Проверьте настройки маршрутизатора/точки доступа беспроводной LAN и снова выполните настройку. Подробную информацию о настройке устройств см. в инструкциях по эксплуатации, прилагаемых к устройствам.
- Убедитесь, что вы используете маршрутизатор/точку доступа беспроводной LAN.
- На работу беспроводных сетей оказывает влияние электромагнитное излучение, создаваемое микроволновыми печами и прочими устройствами. Поместите основной блок вдали от таких устройств.
- Убедитесь, что маршрутизатор/точка доступа беспроводной LAN включены.

Невозможно управлять ресивером с помощью удаленного мультимедийного устройства.

- После включения ресиверу может потребоваться значительное время для подключения к сети. Подождите некоторое время и попробуйте снова использовать удаленное мультимедийное устройство.
- Убедитесь, что в меню Network Settings параметр “Network Standby” установлен на “On”, так чтобы вы могли использовать функцию удаленного мультимедийного устройства сразу после включения ресивера.

Невозможно выбрать меню Network Settings.

- Подождите некоторое время после включения ресивера и затем снова выберите меню Network Settings.

Ресивер не может подключиться к сети.

- Убедитесь, что маршрутизатор/точка доступа беспроводной LAN включены.
- Убедитесь, что сервер включен.
- Возможно, в ресивере заданы неправильные сетевые настройки. Проверьте состояние сети. См. раздел “Чтобы проверить информацию о сети” (стр. 115), затем выберите “Connection” в шаге 2.
Если отображается сообщение “Connection Fail”, снова настройте сетевое соединение (стр. 78).
- Возможно, сервер работает нестабильно. Перезапустите сервер.
- Убедитесь, что ресивер и сервер правильно подключены к маршрутизатору/точке доступа беспроводной LAN.
- Убедитесь, что сервер настроен правильно (стр. 78). Убедитесь, что ресивер зарегистрирован на сервере и позволяет выполнять потоковую передачу музыки с сервера.
- Если система подключена посредством беспроводной сети, поместите ресивер и маршрутизатор/точку доступа беспроводной LAN ближе друг к другу.

- Если на компьютере включена функция ICF (Брандмауэр подключения к сети Интернет), она может помешать ресиверу подключиться к компьютеру (только при условии, что компьютер используется в качестве сервера). Для предоставления ресиверу возможности подключения может потребоваться изменение настроек брандмауэра. (Подробную информацию о настройке брандмауэра см. в инструкциях по эксплуатации, прилагаемых к компьютеру).
- После инициализации ресивера или выполнения восстановления системы на сервере, снова выполните сетевые настройки (стр. 78).

Сервер (например, компьютер) не отображается в списке серверов. (На экране телевизора появится “No Server”.)

- Возможно, ресивер был включен до включения сервера. Обновите список серверов (стр. 82).
- Убедитесь, что маршрутизатор/точка доступа беспроводной LAN включены.
- Убедитесь, что сервер включен.
- Убедитесь, что сервер настроен правильно (стр. 78). Убедитесь, что ресивер зарегистрирован на сервере и позволяет выполнять потоковую передачу музыки с сервера.
- Убедитесь, что ресивер и сервер правильно подключены к маршрутизатору/точке доступа беспроводной LAN. Проверьте информацию о сетевых настройках (стр. 115).

- См. инструкцию по эксплуатации маршрутизатора/точки доступа беспроводной LAN и проверьте настройки групповой передачи. Если на маршрутизаторе/точке доступа беспроводной LAN включена настройка групповой передачи, выключите ее.

Невозможно нормально воспроизвести аудиоматериалы.

- Выбрано воспроизведение в случайном порядке. Нажмите SHIFT, затем несколько раз нажмите SHUFFLE, пока на экране телевизора не перестанет отображаться сообщение “SHUF”.

Воспроизведение не начинается или не переходит автоматически к следующей дорожке или файлу.

- Убедитесь, что аудиофайл, который вы пытаетесь воспроизвести, имеет формат, поддерживаемый этим ресивером (стр. 83).
- Файлы в формате WMA с защитой авторского права DRM воспроизвести нельзя. Порядок проверки наличия защиты авторского права файла WMA см. в стр. 84.

Пропадает звук во время воспроизведения.

- Недостаточная пропускная способность беспроводной LAN. Поместите ресивер и маршрутизатор/точку доступа беспроводной LAN ближе друг к другу, так чтобы между ними не было преград.

- Если в качестве сервера используется компьютер, проверьте, не запущено ли на нем слишком много приложений. Если на компьютере включена защита от вирусов, временно отключите ее, поскольку такая защита потребляет большое количество системных ресурсов.
- В зависимости от характеристик сетевого окружения воспроизведение дорожек на нескольких устройствах может оказаться невозможным. Отключите другое устройство, чтобы ресивер мог воспроизводить дорожки.

Появится “Cannot Play”.

- Невозможно воспроизвести файлы, кроме аудиофайлов.
- Убедитесь, что сервер настроен правильно (стр. 78). Убедитесь, что ресивер зарегистрирован на сервере и позволяет выполнять потоковую передачу музыки с сервера.
- Проверьте, не был ли поврежден или удален аудиофайл на сервере. Смотрите инструкции по эксплуатации, которые прилагаются к серверу.
- Невозможно воспроизвести следующие дорожки:
 - Дорожку, которая нарушает ограничения по воспроизведению.
 - Дорожку с неправильной информацией об авторском праве.
 - Дорожку, которая была приобретена в онлайн-вом музыкальном магазине и которую нельзя передавать по домашней сети в режиме потокового вещания.
 - Дорожку в формате, который не поддерживается ресивером (стр. 83).

- Проверьте, что выбранная дорожка не была удалена на сервере. Если дорожка была удалена, выберите другую дорожку.
- Убедитесь, что маршрутизатор/точка доступа беспроводной LAN включены.
- Убедитесь, что сервер включен.
- Возможно, сервер работает нестабильно. Перезапустите сервер.
- Убедитесь, что ресивер и сервер правильно подключены к маршрутизатору/точке доступа беспроводной LAN.

Появится “No Track”.

- Если в выбранной папке нет дорожек или папок, невозможно развернуть папку для отображения ее содержимого.

Невозможно воспроизвести дорожку в формате WMA, если имеется защита авторского права.

- Порядок проверки наличия защиты авторского права файла WMA см. в стр. 84.

Невозможно выбрать ранее выбранную дорожку.

- Возможно, была изменена информация о дорожке на сервере. Повторно выберите сервер в списке серверов (стр. 82).

Устройства в домашней сети не могут подключиться к ресиверу.

- Возможно, параметр “Network Standby” установлен на “Off”. Включите ресивер или установите параметр “Network Standby” на “On” (стр. 118).
- Убедитесь, что сеть правильно настроена. В противном случае невозможно выполнить соединение (стр. 115).

- Устройство в списке устройств установлено на “Not Allow” (стр. 116), или устройство не добавлено в список устройств (стр. 116).
- Было задано максимум 20 подключаемых устройств. Удалите ненужные устройства из списка устройств и затем установите параметр “Auto Access” на “Allow” (стр. 116).
- Использование ресивера как сервера прекращается, если ресивер выполняет одну из следующих операций.
 - Воспроизведение дорожки, которая хранится на сервере (ресивер используется в качестве проигрывателя)
 - Выполняется обновление программного обеспечения
 - Форматирование системы

Невозможно автоматически включить ресивер, если к нему осуществляется доступ других устройств по сети.

- Ресивер не поддерживает стандарт Wake-on-LAN. Поэтому невозможно включить ресивер с помощью функции Wake-on-LAN, если параметр “Network Standby” установлен на “Off”. Установите параметр “Network Standby” на “On”, чтобы ресивер мог реагировать на действия других устройств по сети (стр. 118).

Устройства в домашней сети не могут включить ресивер.

- Невозможно включить ресивер с помощью запуска Wake-on-LAN, производимого другими устройствами в сети.

Ресивер не может воспроизводить дорожку, которая в настоящее время воспроизводится главным устройством PARTY.

- Главное устройство PARTY воспроизводит дорожку в аудиоформате, который не поддерживается ресивером.
- Для вывода звука ресивером может потребоваться определенное время.

Ресивер подключился к неправильному режиму PARTY.

- Если в момент подключения ресивера запущено несколько режимов PARTY, ресивер может подключиться к неправильному режиму PARTY. Закройте другой режим PARTY и присоединитесь к правильному режиму PARTY.

AirPlay

Ресивер невозможно найти с помощью устройства iOS.

- Проверьте настройку брандмауэра системы безопасности. Для получения дальнейшей информации посетите веб-сайт (стр. 146).
- Убедитесь, что устройство iOS или компьютер с iTunes подключены к домашней сети.
- Обновите версию программного обеспечения AirPlay и программное обеспечение устройства iOS до последней версии (стр. 92).

Пропадает звук.

- При использовании беспроводной сети звук может пропадать в зависимости от характеристик сетевого окружения.
- Серверы перегружены. Закройте все ненужные приложения, которые используются.

Не удастся использовать ресивер.

- Обновите версию программного обеспечения iOS до последней версии (стр. 92).
- Обновите версию программного обеспечения ресивера до последней версии (стр. 92).
- Убедитесь, что другое устройство не выполняет одновременную потоковую передачу на устройство, совместимое с AirPlay.

Кнопки MASTER VOL +/- или +/-, , , и не работают.

- Убедитесь, что настройки, позволяющие iTunes принимать команды управления от ресивера, активны.
- Ресивер не выбран как удаленный громкоговоритель на устройстве iOS. Выберите ресивер в качестве сетевого громкоговорителя.

SEN

Невозможно подключить ресивер к службе.

- Убедитесь, что маршрутизатор/точка доступа беспроводной LAN включены.
- Проверьте состояние сети. См. раздел “Чтобы проверить информацию о сети” (стр. 115), затем выберите “Connection” в шаге 2. Если отображается сообщение “Connection Fail”, снова настройте сетевое соединение (стр. 78).
- Если система подключена посредством беспроводной сети, поместите ресивер и маршрутизатор/точку доступа беспроводной LAN ближе друг к другу.

- Если по договору с вашим поставщиком услуг Интернет только одно устройство может быть подключено к сети Интернет за раз, данное устройство не сможет получить доступ к сети Интернет, если к ней подключено другое устройство. Обратитесь к оператору или поставщику услуг.

Пропадает звук.

- Недостаточная пропускная способность беспроводной LAN. Поместите ресивер и маршрутизатор/точку доступа беспроводной LAN ближе друг к другу, так чтобы между ними не было преград.

“BRAVIA” Sync (Контроль по HDMI)

Функция Контроль по HDMI не работает.

- Проверьте подключение HDMI (стр. 30).
- Убедитесь, что параметр “Ctrl for HDMI” в меню HDMI Settings имеет значение “ON”.
- Подключенное оборудование должно быть совместимо с функцией Контроль по HDMI.
- Проверьте настройки функции Контроль по HDMI на подключенном оборудовании. Смотрите инструкции по эксплуатации подключенного оборудования.
- При отключении кабеля HDMI или при изменении подключения повторите процедуры “Подготовка к использованию “BRAVIA” Sync” (стр. 97).

- Если параметр “Ctrl for HDMI” имеет значение “OFF”, “BRAVIA” Sync не работает правильно, даже если устройство подключено к гнезду HDMI IN.
- Типы и количество устройств, которыми можно управлять с помощью “BRAVIA” Sync, ограничены стандартом HDMI CEC следующим образом.
 - Записывающее оборудование (рекордер дисков Blu-ray, DVD-рекордер и т.п.): до 3 устройства
 - Воспроизводящее оборудование (проигрыватель дисков Blu-ray, DVD-проигрыватель и т.п.): до 3 устройства
 - Оборудование типа тюнера: до 4 устройства
 - A/B ресивер (аудиосистема): до 1 устройства

Пульт дистанционного управления

Пульт дистанционного управления не работает.

- Направьте пульт дистанционного управления на датчик дистанционного управления на ресивере (стр. 11).
- Удалите все препятствия между пультом дистанционного управления и ресивером.
- Если батарейки в пульте дистанционного управления разрядились, установите новые.
- Убедитесь в том, что на пульте дистанционного управления выбран нужный вход.
- При управлении устройствами, изготовленными не компанией Sony, пульт может не работать правильно, в зависимости от модели и изготовителя устройства.

Сообщения об ошибках

При возникновении неисправности на панели дисплея отображается сообщение. Вы можете проверить состояние системы по данному сообщению. Если какая-либо проблема не устраняется, обратитесь к ближайшему дилеру фирмы Sony.

ПРОТЕСТОР

На громкоговорители подается нестабильный ток, либо ресивер закрыт посторонним предметом и вентиляционные отверстия заблокированы. Ресивер автоматически выключится через несколько секунд. Снимите предмет, закрывающий верхнюю панель ресивера, проверьте подключение громкоговорителя и снова включите питание.

USB FAIL

Обнаружена перегрузка по току на порте  (USB). Ресивер автоматически выключится через несколько секунд. Проверьте подключение iPod/iPhone или устройства USB, выключите его, а затем снова включите питание.

Для получения дополнительной информации см. “Список сообщений, появляющихся после измерения автокалибровки” (стр. 50), “Список сообщений iPod/iPhone” (стр. 65), “Список сообщений USB” (стр. 68) и “Список сообщений сетевых функций” (стр. 94).

Очистка памяти

Справочные разделы

Очистить	См.
Все сохраненные в памяти установки	стр. 43
Пользовательские звуковые поля	стр. 77

Об информации поддержки

Подробную последнюю информацию о ресивере можно получить на следующем веб-сайте.

Для покупателей в странах Европы:

<http://support.sony-europe.com/>

Для покупателей в Австралии:

<http://www.sony-asia.com/support>

Технические характеристики

Секция усилителя

Модели для Европы и Австралии¹⁾

Выходная мощность в стереорежиме (8 Ом при 1 кГц, общий коэффициент нелинейных искажений 1%)

105 Вт + 105 Вт

Выходная мощность в режиме объемного звучания²⁾

(8 Ом при 1 кГц, общий коэффициент нелинейных искажений 10%)

150 Вт на канал

¹⁾Измерено в следующих условиях:

Требования по электропитанию: 230 В переменного тока, 50 Гц

²⁾Базовая выходная мощность фронтальных громкоговорителей, центрального громкоговорителя, громкоговорителей объемного звучания, задних громкоговорителей объемного звучания и фронтальных сателлитных громкоговорителей. В зависимости от воспроизводимого источника и используемого звукового поля звук из того или иного громкоговорителя может не выводиться.

Частотная характеристика

Аналоговый 10 Гц – 100 кГц,
+0,5/-2 дБ (без использования звукового поля и эквалайзера)

Вход

Аналоговый Чувствительность:
500 мВ/50 кОм
Отношение сигнал/шум³⁾: 105 дБ
(А, 500 мВ⁴⁾)

Цифровой (Коаксиальный)

Сопrotивление: 75 Ом
Отношение сигнал/шум: 100 дБ
(А, ФНЧ на 20 кГц)

Цифровой (Оптический)

Отношение сигнал/шум: 100 дБ
(А, ФНЧ на 20 кГц)

Выход (Аналоговый)

AUDIO OUT Напряжение: 500 мВ/
1 кОм

SUBWOOFER Напряжение: 2 В/1 кОм

Эквалайзер

Уровни усиления ±10 дБ, с шагом в 1 дБ

³⁾INPUT SHORT (без использования звукового поля и эквалайзера).

⁴⁾Схема с весовой обработкой сигналов, уровень входного сигнала.

Секция тюнера FM

Диапазон настройки

87,5 МГц – 108,0 МГц
(шаг 50 кГц)

Антенна

Проволочная
FM-антенна

Разъемы для подключения антенны

75 Ом,
несбалансированные

Секция тюнера AM

Диапазон настройки

531 кГц - 1602 кГц
(шаг 9 кГц)

Антенна

Рамочная антенна

Секция видео

Входы/Выходы

Видео: 1 Vp-p, 75 Ом

COMPONENT VIDEO:

Y: 1 Vp-p, 75 Ом

Pb: 0,7 Vp-p, 75 Ом

Pc: 0,7 Vp-p, 75 Ом

80 МГц, HD Pass

Through

Видео HDMI

Вход/выход (ретранслятор HDMI)

Формат	2D	3D		
		Frame packing	Side-by-Side (Half)	Over-Under (Top-and-Bottom)
1920 × 1080p @ 59,94/60 Гц	○	–	○	○
1920 × 1080p @ 50 Гц	○	–	○	○
1920 × 1080p @ 29,97/30 Гц	○	○	○	○
1920 × 1080p @ 23,98/24 Гц	○	○	○	○
1920 × 1080i @ 59,94/60 Гц	○	○	○	○
1920 × 1080i @ 50 Гц	○	○	○	○
1280 × 720p @ 59,94/60 Гц	○	○	○	○
1280 × 720p @ 50 Гц	○	○	○	○
1280 × 720p @ 29,97/30 Гц	○	○	○	○
1280 × 720p @ 23,98/24 Гц	○	○	○	○
720 × 480p @ 59,94/60 Гц	○	–	–	–
720 × 576p @ 50 Гц	○	–	–	–
640 × 480p @ 59,94/60 Гц	○	–	–	–

Секция iPod/iPhone

5 В пост. тока, 1,0 А МАКС.

Секция USB

Поддерживаемая скорость передачи в битах*

MP3 (MPEG 1 Audio Layer-3):

32 кбит/с – 320 кбит/с, VBR

WMA: 48 кбит/с – 192 кбит/с

AAC: 48 кбит/с – 320 кбит/с

* Совместимость со всеми программами кодировки/записи, устройствами записи и носителями записей не гарантируется.

Скорость передачи

Полная скорость

Поддерживаемые устройства USB

Класса большой емкости

Максимальный ток

500 мА

Секция NETWORK

Ethernet LAN 10BASE-T/
100BASE-TX

Беспроводная LAN

Совместимые стандарты:

IEEE 802.11 b/g

Безопасность: WEP 64-битный,
WEP 128-битный,
WPA/WPA2-PSK (AES),
WPA/WPA2-PSK (TKIP)

Радиочастота: 2,4 ГГц

Общие

Требования по электропитанию

230 В переменного тока, 50/60 Гц

Энергопотребление

240 Вт

Энергопотребление (в режиме ожидания)

0,3 Вт (Когда функции Контроль по HDMI и Ожидание сети выключены и выключен ресивер в зоне 2.)

Габариты (ширина/высота/глубина)
(Прибл.)

430 мм × 158 мм ×
322,6 мм включая
выступающие детали и
регуляторы

Масса (Прибл.) 10,2 кг

Конструкция и характеристики могут
быть изменены без предварительного
уведомления.

Галогенизированные антипирены не
использовались при изготовлении
данных штампованных монтажных
плат.

Алфавитный указатель

Численные значения

- 2-канальная система 73
- 5.1-канальная система 25
- 7.1-канальная система 25

А

- Антенна беспроводной LAN 16

Б

- Беспроводная сеть 51

В

- Видеокамера 36
- Видеомагнитофон 36
- Воспроизведение одним нажатием 98
- Вход 59

Д

- Домашняя сеть 83

З

- Запись 69
- Звуковое поле 73
- Зона 2 104

И

- Испытательный тональный сигнал 111, 120

К

- Кабельный ТВ тюнер 34
- Контроль по HDMI 114, 123

М

- Меню 107, 120
- Меню параметров 58
- Меню Settings 107
- Музыкальные службы 85

Н

- Несколько зон 104

О

- Обновление программного обеспечения 118
- Отключение звука 60
- Отключение питания системы 100
- Очистка звукового поля 77
- памяти 43
- пульта дистанционного управления 130

П

- Панель дисплея 13
- Подключение системы bi-amplifier 104
- Подключения антенны 39
- аудиооборудование 38
- Беспроводной 41
- видеооборудование 30
- громкоговорители 27
- Проводной 41
- Сеть 39
- Телевизор 29
- Устройство USB iPod/iPhone 35
- Поиск по алфавиту 18
- Поиск точки доступа 52
- Предварительно настроенные станции 71
- Преобразование с повышением частоты 23
- Проводная сеть 55
- Проигрыватель дисков Blu-ray 32
- Прокси-сервер 53
- Просмотр информации на панели дисплея 124
- Пульт дистанционного управления 17, 125

Р

- Регистрация удаленных мультимедийных устройств 117
- Режим прослушивания музыки 74
- Режим просмотра кинофильмов 74
- Режим A.F.D. 73
- Режим FM 70, 123

С

- Сброс 43
- Сервер 78
- Сжатие динамического диапазона 111, 121
- Сообщение
 - Автоматическая калибровка 50
 - Ошибка 146
 - Сетевые функции 94
 - iPod/iPhone 65
 - USB 68
- Список серверов 82
- Спутниковый тюнер 34
- Схема использования громкоговорителей 108, 121

Т

- Таймер отключения 19
- Телевизор 29
- Тип калибровки 120
- Тюнер 69

У

- Управление Аудио Системой 99
- Управление домашним кинотеатром 101
- Уровень сигнала беспроводной LAN 13
- Уровень эффекта 112, 122
- Устройство USB 65

Ф

- Фиксированный IP-адрес 53
- Функция оптимизации звука 20
- Функция Advanced Auto Volume 77
- Функция Wake-on-LAN 84

Ч

- Частота разделения каналов 111, 122

А

- A/V Sync 113, 123
- AirPlay 90
- AM 69
- Audio Out 114, 123
- Audio Settings 113, 123
- Auto Calibration Settings 120
- Auto Standby 118, 123
- Auto Tuning 70

В

- Bass 113, 122
- BI-AMP 45, 104
- BRAVIA Sync подготовка 97

С

- CD-проигрыватель 38

D

- D.L.L (Digital Legato Linear) 113
- DCAC (Автоматическая калибровка цифрового кино) 46
- Device Name 117
- Direct Tuning 70
- Distance Unit 112, 122
- DLNA 78
- Dolby Digital EX 24
- DTS 13
- Dual Mono 114, 123
- DVD-проигрыватель 32
- DVD-рекордер 36

E

- EQ Settings 113, 122

F

- FM 69

G

- GUI (Графический интерфейс пользователя) 57

H

- HD-D.C.S. 74
- HDMI Settings 114, 123

I

- Input Assign 102
- INPUT MODE 101
- iPod/iPhone
 - Зарядка 65
 - Совместимые модели 62

L

- Level Settings 120
- LFE (Эффект низких частот) 14

M

- Manual Setup 109

N

Name Input 61, 71
Network Settings 115
Network Standby 118

P

PARTY STREAMING
88
Pass Through 114, 123
PlayStation 3 35
PROTECTOR 146

R

RDS 72

S

SB Assign 108, 121
Scene Select 100
Speaker Settings 108, 121
SPEAKERS 45
Super Audio CD-
проигрыватель 38
Surround Settings 112, 122
System Settings 118, 123

T

Treble 113, 122
Tuner Settings 123

U

USB FAIL 146

V

Video Settings 123

W

WPS
Нажимная кнопка 54
PIN-код 55

ЛИЦЕНЗИОННОЕ СОГЛАШЕНИЕ С КОНЕЧНЫМ ПОЛЬЗОВАТЕЛЕМ ПРОГРАММНОГО ОБЕСПЕЧЕНИЯ SONY

До начала использования ПРОГРАММНОГО ОБЕСПЕЧЕНИЯ SONY (определено ниже) внимательно прочитайте следующее соглашение. Использование ПРОГРАММНОГО ОБЕСПЕЧЕНИЯ SONY означает ваше согласие с положениями данного соглашения. Если вы не согласны с положениями соглашения, не используйте ПРОГРАММНОЕ ОБЕСПЕЧЕНИЕ SONY.

ВАЖНО – ВНИМАТЕЛЬНО ПРОЧИТАЙТЕ: Лицензионное соглашение с конечным пользователем (“EULA”) является юридическим соглашением между вами и корпорацией Sony (“SONY”), изготовителем аппаратного обеспечения Sony (“ИЗДЕЛИЕ”) и владельцем лицензии на ПРОГРАММНОЕ ОБЕСПЕЧЕНИЕ SONY. Все программное обеспечение Sony и третьих сторон (помимо программного обеспечения, на которое распространяется действие отдельных лицензий), поставляемое с ИЗДЕЛИЕМ и все обновления и новые версии такого программного обеспечения, далее называются “ПРОГРАММНЫМ ОБЕСПЕЧЕНИЕМ SONY”. ПРОГРАММНОЕ ОБЕСПЕЧЕНИЕ SONY может использоваться только с ИЗДЕЛИЕМ.

Используя ПРОГРАММНОЕ ОБЕСПЕЧЕНИЕ SONY, вы соглашаетесь соблюдать положения данного соглашения EULA. Если вы не согласны с положениями данного соглашения EULA, SONY не предоставляет вам лицензию на использование ПРОГРАММНОГО ОБЕСПЕЧЕНИЯ SONY. В этом случае вы не должны использовать ПРОГРАММНОЕ ОБЕСПЕЧЕНИЕ SONY.

ЛИЦЕНЗИЯ НА ПРОГРАММНОЕ ОБЕСПЕЧЕНИЕ SONY

ПРОГРАММНОЕ ОБЕСПЕЧЕНИЕ SONY защищено законами и международными соглашениями об охране авторского права, а также другими законами и соглашениями в области интеллектуальной собственности. ПРОГРАММНОЕ ОБЕСПЕЧЕНИЕ SONY лицензируется, но не продается.

ПРЕДОСТАВЛЕНИЕ ЛИЦЕНЗИИ

Все права собственности, авторские права, связанные с ПРОГРАММНЫМ ОБЕСПЕЧЕНИЕМ SONY, являются собственностью корпорации SONY или ее лицензиаров. Данное соглашение EULA предоставляет вам право на использование ПРОГРАММНОГО ОБЕСПЕЧЕНИЯ SONY только для личных целей.

ОПИСАНИЕ ТРЕБОВАНИЙ, ОГРАНИЧЕНИЙ И ПРАВ

Ограничения. Запрещается копировать, модифицировать, проводить обратный инжиниринг, декомпилировать или деассемблировать ПРОГРАММНОЕ ОБЕСПЕЧЕНИЕ SONY целиком или частично.

Разделение компонентов. ПРОГРАММНОЕ ОБЕСПЕЧЕНИЕ SONY лицензируется как единый продукт. Запрещается разделять его компоненты.

Использование единого ПРОДУКТА. ПРОГРАММНОЕ ОБЕСПЕЧЕНИЕ SONY может лицензироваться только как единый ПРОДУКТ.

Сдача в аренду. Не допускается сдача в аренду или лизинг ПРОГРАММНОГО ОБЕСПЕЧЕНИЯ SONY.

Передача программного обеспечения. Вы можете безвозвратно передать свои права, предоставленные в рамках данного соглашения EULA, только если ПРОГРАММНОЕ ОБЕСПЕЧЕНИЕ SONY передается вместе и как часть ИЗДЕЛИЯ, при условии, что у вас не остается копий, что вы полностью передаете ПРОГРАММНОЕ ОБЕСПЕЧЕНИЕ SONY (включая, но не ограничиваясь всеми копиями, компонентами и их частями, мультимедийными материалами, инструкцией по эксплуатации, иными печатными материалами, электронными документами, дисками для восстановления и данным соглашением EULA) и что получатель соглашается с положениями данного соглашения EULA.

Прекращение действия. Не отказываясь от иных прав, SONY может прекратить действие данного соглашения EULA, если вы не соблюдаете требования данного соглашения EULA. В этом случае по требованию SONY вы должны отправить ИЗДЕЛИЕ по адресу, указанному SONY, и SONY отправит вам ИЗДЕЛИЕ настолько быстро, насколько это возможно с практической точки зрения, после удаления ПРОГРАММНОГО ОБЕСПЕЧЕНИЯ SONY с ИЗДЕЛИЯ.

Конфиденциальность. Вы соглашаетесь обеспечивать конфиденциальность информации, содержащейся в ПРОГРАММНОМ ОБЕСПЕЧЕНИИ SONY, которая не является достоянием общественности, и не разглашать такую информацию другим лицам без предварительного письменного согласия со стороны SONY.

ИСПОЛЬЗОВАНИЕ С ВЫСОКОЙ СТЕПЕНЬЮ РИСКА

ПРОГРАММНОЕ ОБЕСПЕЧЕНИЕ SONY не защищено от боев и не разрабатывалось, не изготовлялось и не предназначается для использования или перепродажи в качестве оборудования онлайн-управления в таких опасных условиях, требующих безотказной работы, как эксплуатация АЭС, навигация воздушных судов, коммуникационные системы, системы управления воздушным движением, системы непосредственного жизнеобеспечения или системы управления вооружением, когда сбой ПРОГРАММНОГО ОБЕСПЕЧЕНИЯ SONY может привести к гибели, получению травм или значительному повреждению имущества, или загрязнению окружающей среды (“Использование с высокой степенью риска”). SONY и ее поставщики явным образом отказываются от любых явных или подразумеваемых гарантий пригодности для использования с высокой степенью риска.

ИСКЛЮЧЕНИЕ ПРЕДОСТАВЛЕНИЯ ГАРАНТИИ НА ПРОГРАММНОЕ ОБЕСПЕЧЕНИЕ SONY

Вы явным образом подтверждаете и соглашаетесь с тем, что несете все риски, связанные с использованием ПРОГРАММНОГО ОБЕСПЕЧЕНИЯ SONY. ПРОГРАММНОЕ ОБЕСПЕЧЕНИЕ SONY поставляется “КАК ЕСТЬ” без предоставления каких-либо гарантий, и SONY, дистрибьюторы и лицензиары SONY (для целей только данного РАЗДЕЛА коллективно именуемые “SONY”) ЯВНЫМ ОБРАЗОМ ОТКАЗЫВАЮТСЯ ОТО ВСЕХ ГАРАНТИЙ, ЯВНЫХ ИЛИ ПОДРАЗУМЕВАЕМЫХ, ВКЛЮЧАЯ, НО НЕ ОГРАНИЧИВАЯСЬ ПОДРАЗУМЕВАЕМЫМИ ГАРАНТИЯМИ ТОВАРНОЙ ПРИГОДНОСТИ И ПРИГОДНОСТИ ДЛЯ ОПРЕДЕЛЕННЫХ ЦЕЛЕЙ. SONY НЕ ГАРАНТИРУЕТ, ЧТО ФУНКЦИИ, ИМЕЮЩИЕСЯ В ПРОГРАММНОМ ОБЕСПЕЧЕНИИ SONY, НЕ СОДЕРЖАТ ОШИБОК ИЛИ ДЕФЕКТОВ И БУДУТ СООТВЕТСТВОВАТЬ ВАШИМ ТРЕБОВАНИЯМ; SONY НЕ ГАРАНТИРУЕТ, ЧТО РАБОТА ПРОГРАММНОГО ОБЕСПЕЧЕНИЯ SONY БУДЕТ ИСПРАВЛЕНА. БОЛЕЕ ТОГО, КОРПОРАЦИЯ SONY НЕ ПРЕДОСТАВЛЯЕТ КАКИХ-ЛИБО ГАРАНТИЙ ИЛИ ОБЕЩАНИЙ ОТНОСИТЕЛЬНО ИСПОЛЬЗОВАНИЯ ИЛИ РЕЗУЛЬТАТОВ ИСПОЛЬЗОВАНИЯ ПРОГРАММНОГО ОБЕСПЕЧЕНИЯ С ТОЧКИ ЗРЕНИЯ ПРАВИЛЬНОСТИ, ТОЧНОСТИ, НАДЕЖНОСТИ ИЛИ ИНЫХ ФАКТОРОВ. НИКАКАЯ УСТНАЯ ИЛИ ПИСЬМЕННАЯ ИНФОРМАЦИЯ ИЛИ РЕКОМЕНДАЦИЯ, ПРЕДОСТАВЛЕННАЯ КОРПОРАЦИЕЙ SONY ИЛИ АВТОРИЗОВАННЫМ ПРЕДСТАВИТЕЛЕМ КОРПОРАЦИИ SONY, НЕ МОЖЕТ ИСТОЛКОВЫВАТЬСЯ КАК ГАРАНТИЯ ИЛИ КАКИМ-ЛИБО ОБРАЗОМ РАСШИРЯТЬ ОБЛАСТЬ ПРИМЕНЕНИЯ НАСТОЯЩЕЙ ГАРАНТИИ. В НЕКОТОРЫХ ЮРИСДИКЦИЯХ НЕ РАЗРЕШАЕТСЯ ИСКЛЮЧЕНИЕ ПОДРАЗУМЕВАЕМЫХ ГАРАНТИЙ, В ЭТОМ СЛУЧАЕ УКАЗАННОЕ ВЫШЕ ИСКЛЮЧЕНИЕ НЕ ПРИМЕНЯЕТСЯ.

Без ограничений сказанного выше указываем отдельно, что ПРОГРАММНОЕ ОБЕСПЕЧЕНИЕ SONY не разрабатывалось и не предназначается для использования с другими изделиями, кроме ИЗДЕЛИЯ. Корпорация SONY не гарантирует, что какое-либо изделие, программное обеспечение, контент или данные, созданные вами или третьей стороной, не будут повреждены ПРОГРАММНЫМ ОБЕСПЕЧЕНИЕМ SONY.

ОГРАНИЧЕНИЕ ОТВЕТСТВЕННОСТИ

КОРПОРАЦИЯ SONY, ЕЕ ПОСТАВЩИКИ И ЛИЦЕНЗИАРЫ SONY (для целей ТОЛЬКО данного РАЗДЕЛА коллективно именуемые “SONY”) НЕ НЕСУТ КАКОЙ-ЛИБО ОТВЕТСТВЕННОСТИ ЗА ФАКТИЧЕСКИЕ ИЛИ КОСВЕННЫЕ УБЫТКИ, СВЯЗАННЫЕ С ПРОГРАММНЫМ ОБЕСПЕЧЕНИЕМ SONY, ВОЗНИКШИЕ ИЗ-ЗА ИЛИ ВСЛЕДСТВИЕ НАРУШЕНИЯ ЛЮБОЙ ЯВНОЙ ИЛИ ПОДРАЗУМЕВАЕМОЙ ГАРАНТИИ, НАРУШЕНИЯ ДОГОВОРА, ХАЛАТНОСТИ, ОБЪЕКТИВНОЙ ОТВЕТСТВЕННОСТИ ИЛИ НА ОСНОВАНИИ ИНЫХ ЛЮБЫХ ДРУГИХ ЮРИДИЧЕСКИХ ПРИЧИН. ТАКИЕ УБЫТКИ ВКЛЮЧАЮТ, НО НЕ ОГРАНИЧИВАЮТСЯ ПОТЕРЕЙ ПРИБЫЛИ, ПОТЕРЕЙ ДОХОДА, ПОТЕРЕЙ ДАННЫХ, ПОТЕРЕЙ ПРИГОДНОСТИ К ИСПОЛЬЗОВАНИЮ ИЗДЕЛИЯ ИЛИ ДРУГОГО СВЯЗАННОГО ОБОРУДОВАНИЯ, ВРЕМЕНЕМ ПРОСТОЯ И ВРЕМЕНЕМ ПОЛЬЗОВАТЕЛЯ ВНЕ ЗАВИСИМОСТИ ОТ ТОГО, БЫЛО ЛИ ИЗВЕСТНО КОРПОРАЦИИ SONY О ВОЗМОЖНОСТИ ТАКИХ УБЫТКОВ. В ЛЮБОМ СЛУЧАЕ ВСЯ ОТВЕТСТВЕННОСТЬ SONY ПЕРЕД ВАМИ В СООТВЕТСТВИИ С ПОЛОЖЕНИЯМИ ДАННОГО СОГЛАШЕНИЯ EULA ОГРАНИЧИВАЕТСЯ ЧАСТЬЮ УПЛАЧЕННОЙ СУММЫ, КОТОРАЯ ПРИХОДИТСЯ НА ПРОГРАММНОЕ ОБЕСПЕЧЕНИЕ SONY.

УСЛОВИЯ ЭКСПОРТА

При использовании или передаче ПРОГРАММНОГО ОБЕСПЕЧЕНИЯ SONY в стране или в страну, отличающуюся от страны вашего проживания, вы обязуетесь соблюдать применимые законы и положения относительно экспорта, импорта и уплаты таможенных пошлин.

РЕГУЛИРУЮЩЕЕ ЗАКОНОДАТЕЛЬСТВО

Данное соглашение EULA должно истолковываться, регулироваться, интерпретироваться и применяться в соответствии с законами Японии без учета любых положений о конфликте законов. Все споры в связи с данным соглашением EULA должны разрешаться исключительно в правомочной юрисдикции судов в Токио, Япония, и вы, и SONY настоящим соглашаетесь с правомочностью и юрисдикцией таких судов. **ВЫ И КОРПОРАЦИЯ SONY НАСТОЯЩИМ ОТКАЗЫВАЕТЕСЬ ОТ ПРАВА НА СУД ПРИСЯЖНЫХ В ОТНОШЕНИИ ЛЮБЫХ СПОРОВ В СВЯЗИ ИЛИ В РАМКАХ ДАННОГО СОГЛАШЕНИЯ EULA.**

ДЕЛИМОСТЬ

Если любая часть данного соглашения EULA признана недействительной или неприменимой, другие части соглашения остаются в силе.

При возникновении вопросов относительно данного соглашения EULA или предоставленной по нему ограниченной гарантии обращайтесь в корпорацию SONY, написав письмо по адресу, указанному в гарантийном талоне, вложенном в упаковку изделия.

<http://www.sony.net/>

©2012 Sony Corporation



* 4 4 2 0 2 9 8 9 3 * (1)