

# *Trinitron Color TV*

---

## Инструкция по эксплуатации \_\_\_\_\_

**RU**

- Перед работой с устройством внимательно прочтите инструкцию и сохраните её для дальнейшего использования.

# WEGA





## *KV-SW212*



M95  
M91  
M81

# ВНИМАНИЕ!

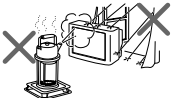
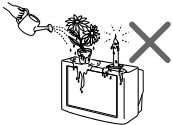
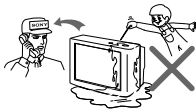
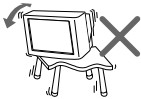
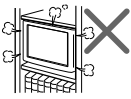
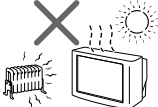
- Внутри телевизора очень высокое напряжение.
- Рабочее напряжение телевизора: 110-240 В переменного тока.
- Во избежание утечки электроэнергии через антенну и другие разъёмы не подключайте кабель питания до тех пор, пока вы не выполнили все остальные подключения.
- Во избежание протекания батарей и повреждения пульта дистанционного управления (ДУ) извлеките батареи из пульта ДУ, если вы не собираетесь пользоваться им несколько дней. Если жидкость из батареи попала на кожу, немедленно смойте её водой.

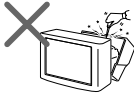
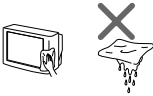
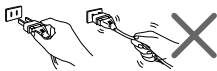
 <p>В целях безопасности не прикасайтесь к каким-либо частям ТВ, кабелю питания и антенне во время грозы.</p>	 <p>Для безопасности ваших детей не оставляйте их рядом с ТВ без присмотра. Не разрешайте им влезать на корпус ТВ.</p>	 <p>Во избежание пожара и удара током не подвергайте ТВ воздействию дождя или влаги.</p>
 <p>Не ставьте на ТВ какие-либо предметы. Не капайте и не брызгайте на устройство водой, а также не ставьте на него какие-либо сосуды с жидкостью, например, вазы.</p>	 <p>Не включайте ТВ, если жидкость или какой-либо твёрдый предмет попали во внутрь корпуса. Немедленно отдайте устройство на проверку квалифицированному персоналу.</p>	 <p>Располагайте ТВ на специальной устойчивой подставке, которая может выдержать вес ТВ, или на полу. Убедитесь, что верхняя панель подставки ровная и её площадь превышает площадь нижней части ТВ.</p>
 <p>Не блокируйте вентиляционные отверстия ТВ. Не устанавливайте ТВ в замкнутом пространстве, например, на закрытом стеллаже или во встроенном шкафу.</p>	 <p>Этот ТВ предназначен только для домашнего использования. Не используйте ТВ в автомобиле или там, где он может подвергнуться чрезмерному воздействию пыли, влажности, нагреву или вибрации.</p>	 <p>Не подключайте слишком много электроприборов к одной розетке. Следите, чтобы кабель питания не был поврежден.</p>
 <p>Не открывайте корпус и заднюю панель ТВ, так как внутри высокое напряжение. Предоставьте обслуживание и утилизацию ТВ квалифицированному персоналу.</p>	 <p>Очищайте ТВ мягкой сухой тканью. Не используйте бензин, растворители и другие химикалии для очистки ТВ. Не приклеивайте что-либо (скотч, целлофан, клей) на окрашенные части ТВ. Не царапайте кинескоп.</p>	 <p>Отсоединяя кабель питания, держитесь за вилку. Никогда не тяните за кабель. Даже если ваш ТВ выключен, он всё ещё подключён к источнику переменного тока, так как подключён кабель питания. Отключите ТВ из розетки перед перемещением или в случае, если вы не будете пользоваться им в течение нескольких дней.</p>

# Содержание

---

Перед эксплуатацией .....	4
Настройка ТВ (“Начальная настройка”) .....	5
Верхняя, передняя и задняя панели управления ТВ .....	7
Подключение трехмерного (3D) НЧ динамика (Только для моделей KV-SW212M95) .....	8
Подключение дополнительных компонентов .....	9
Использование пульта ДУ и базовые функции .....	11
Знакомство с навигатором WEGA GATE .....	13
Меню “Установки” .....	14
Изменение параметров “Изображение” .....	15
Изменение параметров “Звук” .....	17
Изменение установок “Настройка каналов” .....	18
Изменение установок “Установка” .....	20
Телетекст .....	21
Просмотр стереофонических программ или программ на двух языках (Только для моделей KV-SW212M95/SW212M91) .....	22
Прослушивание радиостанций диапазона FM (Только для моделей KV-SW212M95/SW212M91) .....	23
Устранение неисправностей .....	24
Технические характеристики .....	<b>Задняя крышка</b>

RU

Сделано в Малайзии.

Изготовитель: Сони Корпорейшн  
Адрес: 1-7-1 Конан, Минато-ку,  
Токио 108-0075, Япония

## ■ Перед эксплуатацией

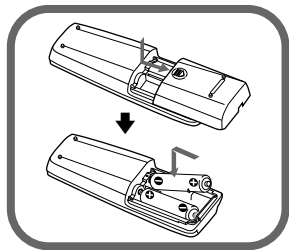

### Шаг 1

Установите батареи (прилагаются) в пульт ДУ.

#### Примечание

- Не используйте одновременно старые и новые батареи или батареи различных типов.

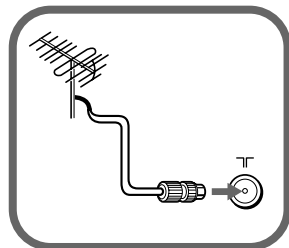

### Шаг 2

Подключите антенный кабель (не прилагается) к ТГ (вход для антенны) на задней панели ТВ.

#### Советы

- С помощью этого телевизора можно принимать телевизионные и радиосигналы диапазона FM при выполнении соответствующих подключений к входному гнезду антенны ТГ (только для моделей KV-SW212M95/ SW212M91) (см. стр. 9).
- Вы также можете подключить ТВ к другим дополнительным компонентам (см. стр. 9).

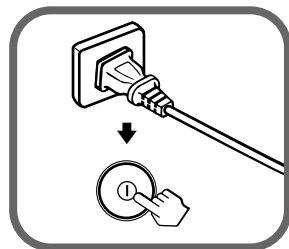

### Шаг 3

Подключите кабель питания к розетке, а затем нажмите кнопку ① на ТВ для включения телевизора.

#### Примечание

- При включении ТВ индикатор ① (режим ожидания) несколько секунд мигает зелёным. Это не свидетельствует о неполадке или сбое в работе устройства.



### Шаг 4

Отрегулируйте ТВ, следуя инструкциям меню “Начальная настройка” (см. стр. 5).

# ■ Настройка ТВ (“Начальная настройка”)

При первом включении ТВ на экране отображается меню “Начальная настройка”. Можно изменить язык меню, автоматически настроить телевизионные каналы, сортировать или редактировать каналы, отрегулировать положение изображения, используя кнопки пульта дистанционного управления или верхней панели управления телевизора.

- 1** Нажимайте кнопки **▲** или **▼** для выбора нужного языка меню, затем нажмите кнопку **↵**.

Отображается выбранный язык меню.

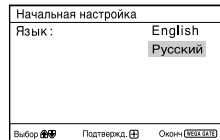

- 2** Нажимайте кнопки **▲** или **▼** для выбора пункта “Да”, а затем нажмите кнопку **↵** для автоматического сохранения телеканалов.

На экране будет отображаться ход автоматической предварительной настройки.

После того, как все каналы будут настроены и сохранены в памяти, на экране автоматически появится меню “Сортировка/Редактир.программ”.

Чтобы пропустить автоматическую настройку каналов, выберите “Нет”, а затем нажмите кнопку **↵**.

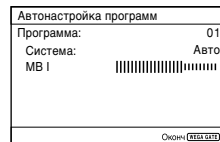
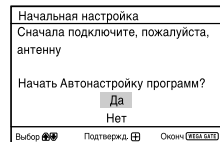

При появлении на экране сообщения “Не найдено ни одного канала. Подключите антенну” проверьте подключения на своем ТВ, а затем нажмите кнопку **↵**.



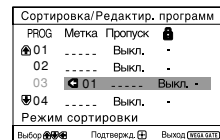
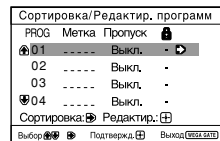

- 3** С помощью меню “Сортировка/Редактир.программ” можно сортировать и редактировать каналы.

- a) Если необходимо сохранить текущий порядок каналов, нажмите кнопку WEGA GATE для выхода.
- b) Нажимайте кнопку **▲** или **▼** для выбора номера программы для канала, который необходимо изменить. Выбранный канал появится на экране.
- c) Если необходимо сохранить каналы в другом порядке, выполните следующие действия:
- 1) Нажмите кнопку **➡** для входа в режим сортировки.
  - 2) Нажимайте кнопку **▲** или **▼** для выбора нового номера программы для выбранного канала, затем нажмите **←**.





Продолжение







## Настройка ТВ (“Начальная настройка”) (продолжение)

- d) Если необходимо редактировать каналы, нажмите кнопку  для перехода в режим редактирования.  
С помощью кнопок  выберите требуемый элемент редактирования: Метка, Пропуск,  (знак блокировки). Затем нажмите кнопку .

Сортировка/Редактир. программ			
PROG	Метка	Пропуск	
01	-----	Выкл.	-
02	-----	Выкл.	-
03	-----	Выкл.	-
04	-----	Выкл.	-



Режим редактирования





Выбор:  Подтвержд.:  Выход: 

- 1) Нажмите кнопку  или  для выбора буквенно-цифровых символов для метки. Затем нажмите кнопку .
- 2) Чтобы установить пропуск программы, с помощью кнопки  или  выберите значение “Вкл.”. Затем нажмите кнопку .

Сортировка/Редактир. программ			
PROG	Метка	Пропуск	
01	-----	Выкл.	-
02	-----	Выкл.	-
03	-----	Выкл.	-
04	-----	Выкл.	-



Режим редактирования

Выбор:  Подтвержд.:  Выход: 

- 3) Чтобы заблокировать номер ненужной программы, с помощью кнопки  или  выберите . Затем нажмите кнопку .
- Для пропуска программы с этим номером можно использовать кнопки PROG +/-.



Сортировка/Редактир. программ			
PROG	Метка	Пропуск	
01	-----	Выкл.	- ;
02	-----	Выкл.	-
03	-----	Выкл.	-
04	-----	Выкл.	-

Режим редактирования

Выбор:  Подтвержд.:  Выход: 





- e) Повторите пункты b) - d), если необходимо редактировать другие каналы.

Нажмите кнопку WEGA GATE для перехода к следующему меню.

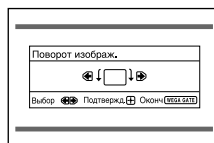
- 4** Нажимайте кнопки  или  для регулировки полей вверх и вниз меню, если они сдвинуты, затем нажмите кнопку .

Если регулировка не требуется, нажмите кнопку .



- 5** Для отключения повторного отображения меню “Начальная настройка” при включении телевизора с помощью кнопки , нажмите  или  для выбора значения “Нет”, затем нажмите .

Чтобы данное меню отобразилось снова, выберите пункт “Да”, затем нажмите кнопку .

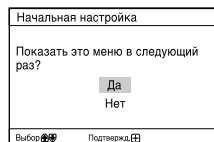

### Совет

- Вы можете сразу перейти к концу меню “Начальная настройка”, нажав кнопку WEGA GATE.

# ■ Верхняя, передняя и задняя панели управления ТВ

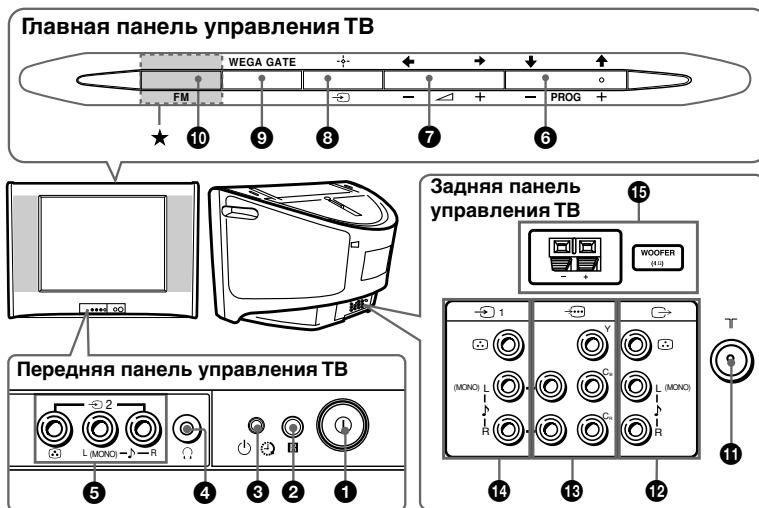

Кнопка/Гнездо	Функция	стр.
1 ①	Включение или выключение ТВ.	4
2	Сенсор для пульта ДУ.	-
3	Индикатор будильника.	12
3	Индикатор режима ожидания.	4
4	Гнездо наушников.	-
5	Гнездо видеовхода 2.	9
6 PROG +/-	Выбор программы.	-
7	Настройка громкости.	-
8	Выбор ТВ или видеовхода.	9
<b>Операции меню WEGA GATE</b>		
6, 7	Выбрать и отрегулировать параметры.	13
8	Подтвердить выбранные параметры.	13
9 WEGA GATE	Переход в меню WEGA GATE или выход из него.	13
10 FM (Только для моделей KV-SW212M95/SW212M91)	Прослушивание радиостанций диапазона FM.	23
SOUND MODE (Только для моделей KV-SW212M81)	Выберите параметры режима звука, используя изображение 5-полосного графического эквалайзера.	11
11 T	Гнездо входа антенны.	9
12	Гнезда видео/аудио выхода.	10
13	Гнезда компонентного видеовхода.	10
14	Гнезда видеовхода 1.	9
15 WOOFER (Только для моделей KV-SW212M95)	Гнездо 3D WOOFER (нч динамик).	8

★ Эта кнопка будет отмечена как "SOUND MODE" (только для модели KV-SW212M81).

# ■ Подключение трехмерного (3D) НЧ динамика

► Только для моделей KV-SW212M95

Для получения звука высокого качества подключите НЧ динамик, как показано ниже:

## Действие 1

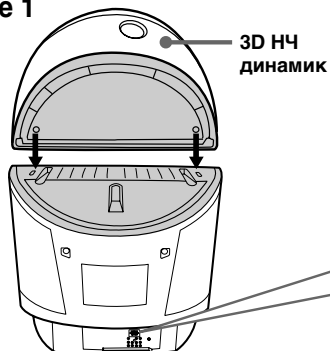

## Действие 2



## Примечания

- Подключайте к ТВ только прилагаемый в комплекте с телевизором НЧ динамик. Подключение других НЧ динамиков может стать причиной появления неисправностей.
- Во время подключения НЧ динамика выньте вилку кабеля питания ТВ из розетки.
- Во избежание появления неисправностей, являющихся следствием короткого замыкания на разъемах, во время подключения НЧ динамика убедитесь, что оголенные концы соединительных проводов НЧ динамика не соприкасаются между собой и с соседними разъемами.

# ■ Подключение дополнительных компонентов

## Подключение к разъему входа видеосигнала ( → )

Передняя панель ТВ

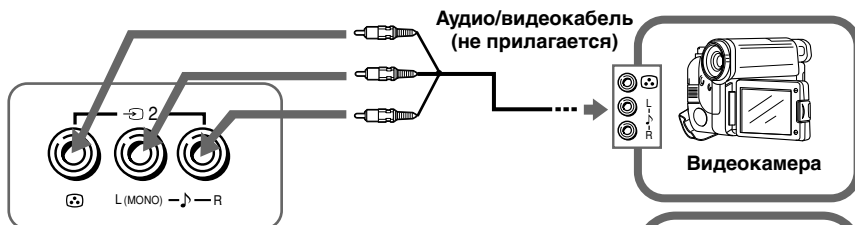

Задняя панель ТВ

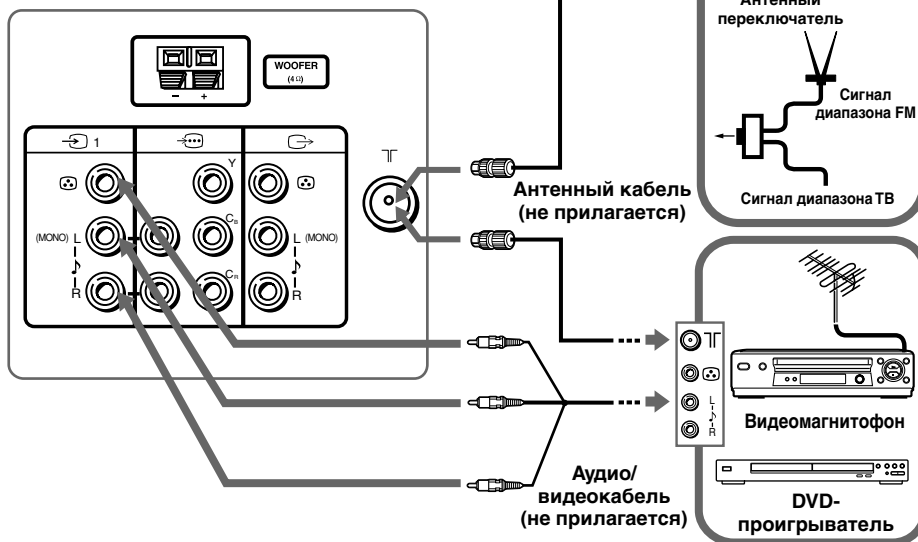

### Примечания

- При подключении видеомагнитофона к разъему ТГ (вход антенны) настройте сигнал с видеомагнитофона на программе номер 0 на ТВ (см. стр. 19).
- Сигнал диапазона FM можно принимать только с помощью моделей с радиоприемником FM.

Продолжение

## Подключение дополнительных компонентов (продолжение)

### Подключение к разъему видео/аудио выхода ( )

Задняя панель ТВ

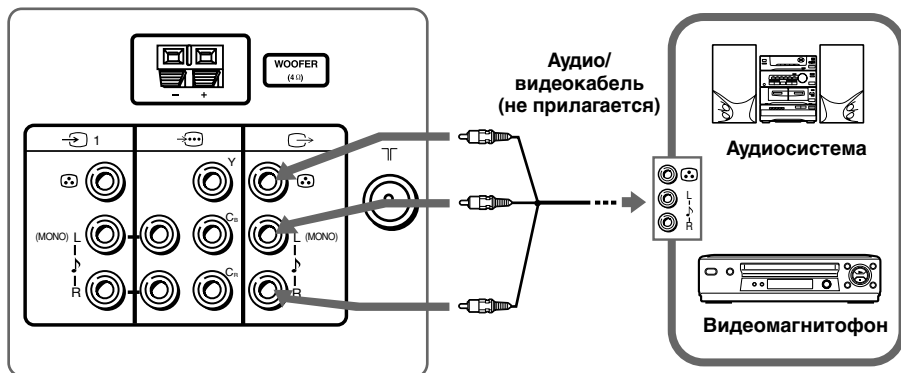

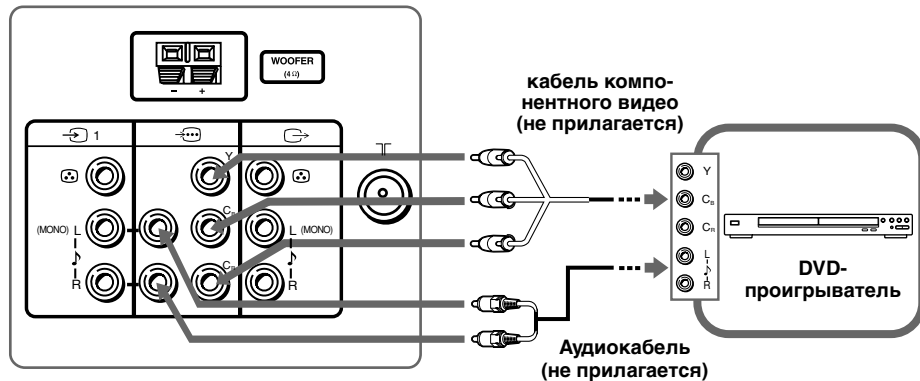

### Подключение к разъему входа компонентного видеосигнала ( )

Задняя панель ТВ



#### Примечания

- Если DVD-проигрыватель может посылать сигналы в режимах чересстрочной или прогрессивной развертки, при подсоединении к разъему  (компонентный видеовход) на ТВ выбирайте чересстрочный режим. Данный телевизор может принимать сигналы 525 строк/60 Гц или 625 строк/50 Гц.
- Разъемы компонентного видеосигнала проигрывателя DVD в некоторых случаях отмечены как Y/C<sub>b</sub>/C<sub>r</sub>, Y/P<sub>b</sub>/P<sub>r</sub>, Y/C<sub>b</sub>/C<sub>r</sub> или Y/B-Y/R-Y.
- При выборе опции "DVD" на телеэкране сигнал не будет правильно выдаваться на видео/аудио выход . Это не является неполадкой.



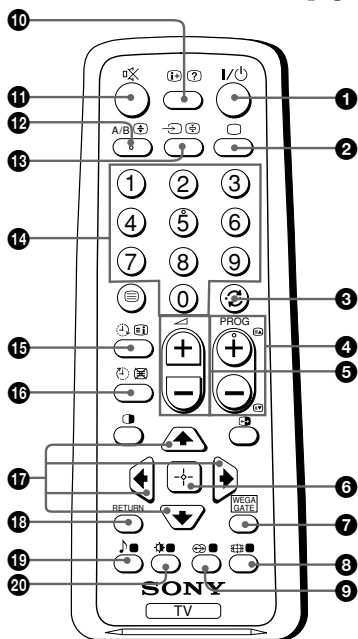





# ■ Использование пульта ДУ и базовые функции



Кнопка	Назначение	стр.
1 I/⏻	Временное отключение или включение ТВ.	–
2 □	Отображение телепрограммы.	–
3 ↺	Переключение на последний номер программы, которая просматривалась не менее пяти секунд.	–
4 PROG +/-	Переключение программ. Для осуществления быстрого выбора нажмите и удерживайте до появления номера нужной программы.	–
5 ▽ +/-	Настройка громкости.	–
8 📺	Изменение формата изображения: “Вкл.” (16:9 - широкоэкр. режим), “Выкл.”.	–
9 ↔	Выбор режима объёмного звучания: “Вкл.”, “Имитация”, “Выкл.”.	17
10 ⓘ	Отображение экранной информации.	–
11 🔇	Временное отключение звука.	–
13 📺	Выбор ТВ или видеовхода.	9
14 0 – 9	Ввод цифр (номера программы). Для программ с номером больше 10 вторую цифру необходимо ввести в течение двух секунд.	–
19 🎵	<p>Выберите параметры режима звука, используя изображение 5-полосного графического эквалайзера:</p> <p>“Динамичный”, “Обычный”, “Индивид.”*</p> <p>* При выборе режима “Индивид.” вы можете использовать наиболее поздние звуковые настройки из опции “Настройка звука” в меню.</p>	17
20 🌟	<p>Выберите режим изображения: “Яркий”, “Обычный”, “Индивид.”*.</p> <p>* При выборе режима “Индивид.” вы можете использовать наиболее поздние настройки изображения из опции “Настройка изображения” в меню.</p>	15

Продолжение

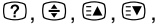
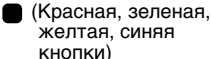
## Использование пульта ДУ и базовые функции (продолжение)

Кнопка	Назначение	стр.
<b>Операции меню WEGA GATE</b>		
<b>6</b> 	Подтвердить выбранные параметры.	13
<b>7</b> WEGA GATE	Переход в меню WEGA GATE или выход из него.	
<b>17</b> 	Выбрать и отрегулировать параметры.	
<b>18</b> RETURN	Возврат к предыдущему меню.	
<b>Операции с таймером</b>		
<b>15</b>  (Таймер включения)	Настройка автоматического включения телевизора через определенное время (макс. значение - 12 час.) При установке будильника индикатор  на ТВ загорается жёлтым.  Если в течение часа после включения ТВ с использованием функции Таймер включения никакие кнопки и элементы управления нажаты не были, ТВ автоматически переходит в режим ожидания.	-
<b>16</b>  (Таймер отключения)	Настройка автоматического выключения телевизора в необходимое время (макс. значение - 1 час 30 мин.).	-
<b>Телетекст (зеленые значки)</b>		
   (Красная, зеленая, желтая, синяя кнопки)	Все кнопки используются для выполнения операций телетекста.	21
<b>Режим PIP</b>		
 	Не функционирует на данном ТВ.	-
<b>Сtereo/двуязычные операции (только для моделей KV-SW212M95/SW212M91)</b>		
<b>12</b> A/B	Выбор стерео/двуязычного режима.	22

# Знакомство с навигатором WEGA GATE

С помощью WEGA GATE можно получить доступ к настройке телевизионных каналов, подключенным внешним устройствам, режиму прослушивания радиостанций диапазона FM и меню “Установки”.

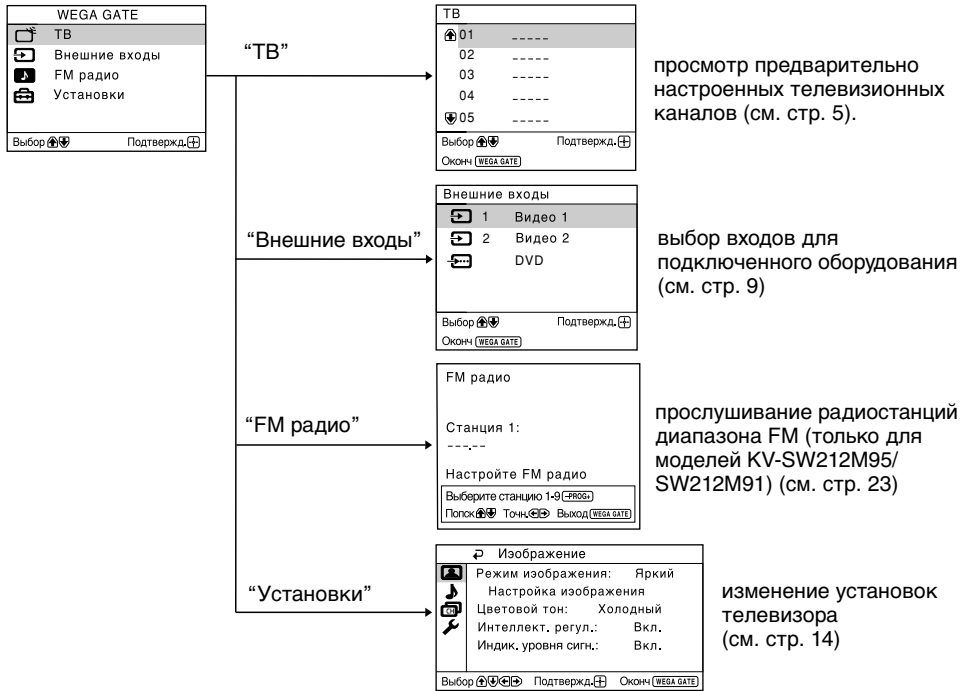

просмотр предварительно настроенных телевизионных каналов (см. стр. 5).

выбор входов для подключенного оборудования (см. стр. 9)

прослушивание радиостанций диапазона FM (только для моделей KV-SW212M95/ SW212M91) (см. стр. 23)

изменение установок телевизора (см. стр. 14)

## Использование WEGA GATE



(1) Нажмите кнопку WEGA GATE для перехода в меню WEGA GATE или выхода из него.

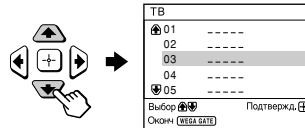

(3) Нажмите кнопку ↑ или ↓ для выбора элемента.

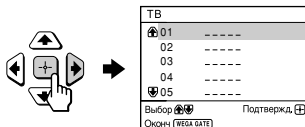

(2) Нажмите кнопку → (или ↗) для подтверждения выбора или перехода к следующему меню.

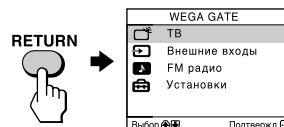



(4) Нажмите кнопку RETURN для перехода к предыдущему меню.

### Совет

- Для выполнения действий, перечисленных выше, вы можете также использовать кнопки WEGA GATE, ↗ и ↘, ↑, ↓, ←, → на пульте ДУ.

# ■ Меню “Установки”

В группе “Установки” меню WEGA GATE можно изменить настройки телевизора.

Нажмите кнопку WEGA GATE для перехода в меню WEGA GATE. Нажмите кнопку  или  для выбора раздела “Установки”, затем нажмите .

Ниже приводятся параметры, которые можно настроить.

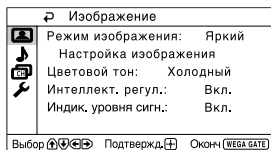

## “Изображение” (см. стр. 15)

“Режим изображения”: “Яркий” → “Обычный” → “Индивид.”

“Настройка изображения”: “Контраст”, “Яркость”,  
“Цветность”, “Оттенки”,  
“Резкость”, “Сброс”

“Цветовой тон”: “Холодный” → “Нейтральный” → “Теплый”

“Интеллект. регул.”: “Вкл.” → “Выкл.”

“Индик. уровня сигн.”: “Вкл.” → “Выкл.”

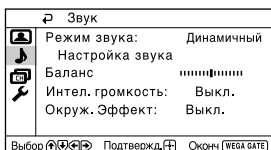

## “Звук” (см. стр. 17)

“Режим звука”: “Динамичный” → “Обычный” → “Индивид.”

“Настройка звука”: “Регулировка”, “Сброс”

“Баланс”

“Интел. громкость”: “Вкл.” → “Выкл.”

“Окруж. эффект”: “Вкл.” → “Имитация” → “Выкл.”

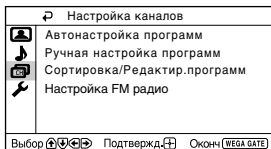

## “Настройка каналов” (см. стр. 18)

“Автонастройка программ”

“Ручная настройка программ”

“Программа”: “00” - “99”

“Система”: “B/G” → “I” → “D/K” → “M”

“MB I”/“MB II”/“DMB”

“Точн. настр.”: “Авто” → “Ручная”

“Усилитель сигнала”: “Авто” → “Выкл.”

“Сортировка/Редактир. программ”

“Настройка FM радио”: (только для моделей KV-SW212M95/  
SW212M91)

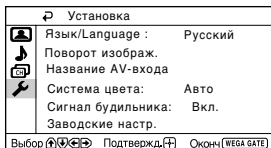

## “Установка” (см. стр. 20)

“Язык / Language”: “English” (английский) → “Русский”

“Поворот изображ.”

“Название AV-входа”: “Видеовход”, “Метка”

“Система цвета”: “Авто” → “PAL” → “SECAM” → “NTSC3.58”  
→ “NTSC4.43”

“Сигнал будильника”: “Вкл.” → “Выкл.”





“Заводские настр.”: “Да” → “Нет”









### Примечание

- Если функция отображается тусклым цветом в меню, то она недоступна для выбора.

# ■ Изменение параметров “Изображение”

Меню “Изображение” позволяет регулировать следующие настройки.

- 1** Нажмите кнопку WEGA GATE и выберите “Установки”:
- 2** Убедитесь, что выбрана пиктограмма “Изображение” (🖼️), затем нажмите кнопку .
- 3** Нажимайте кнопки  или  для выбора нужного параметра (например, “Режим изображения”), затем нажмите кнопку .

Выберите	Для
“Режим изображения”	Выбора “Яркий” (яркий, контрастный и резкий), “Обычный” или “Индивид.”*.
“Цветовой тон”	Настройки оттенка белого цвета. Выберите “Холодный” (голубой оттенок), “Нейтральный” (нейтральный оттенок), “Теплый” (красный оттенок).
“Интеллект. регул.”	Оптимизации качества изображения. Нажимайте кнопки  или  для выбора “Вкл.,” затем нажмите кнопку  .
“Индик. уровня сигн.”	Отображает уровень сигнала, когда активна функция “Интеллект. регул.” При изменении номера программы или режима входного сигнала на экране появляется индикатор “Интеллект. регул. Уровень сигнала” и изображение улучшается.  красный (светлый)    желтый (средний)    зеленый (яркий) Нажимайте кнопки  или  для выбора “Вкл.,” затем нажмите кнопку  .
	Для отмены выберите “Выкл.,” затем нажмите кнопку  .

\* В опциях “Настройка изображения” и “Цветовой тон” вы можете настроить параметры по своему усмотрению лишь в том случае, если выбран режим “Индивид.” (см. стр. 16).

## **Изменение параметров “Изображение” (продолжение)**

### **Настройка параметров в опции “Настройка изображения” в режиме “Индивид.”**

---

- 1** Нажимайте кнопки **↑** или **↓** для выбора “Контраст” (контрастность), “Яркость”, “Цветность”, “Оттенок” (тон) или “Резкость”, а затем нажмите кнопку .

Выбор “Сброс” вернёт ТВ к заводским настройкам.

---

- 2** Нажимайте кнопки **↑, ↓, ←** или **→** для настройки выбранного параметра, затем нажмите кнопку .
- 

- 3** Повторите описанные выше действия для настройки остальных параметров.

Настроенные параметры будут работать при выборе режима “Индивид.”.



---



#### **Примечания**

- Параметр “Оттенок” может быть отрегулирован только в системе цвета NTSC.
- Понижение значения параметра “Резкость” также может снизить уровень помех на изображении.

# ■ Изменение параметров “Звук”

Меню “Звук” позволяет регулировать следующие настройки.



- 1** Нажмите кнопку WEGA GATE и выберите “Установки”
- 2** Нажимайте кнопки ↑ или ↓ для выбора пиктограммы “Звук” (🔊), затем нажмите кнопку .
- 3** Нажимайте кнопки ↑ или ↓ для выбора нужного параметра (например, “Режим звука”), затем нажмите кнопку .

Выберите	Для
“Режим звука”	Выбора “Динамичный” (высокие и низкие частоты) , “Обычный” (голос высокие частоты) или “Индивид.”*.
“Баланс”	Для усиления звучания левой колонки нажимайте кнопки ↓ или ←. Для усиления звучания правой колонки нажимайте кнопки ↑ или →.
“Интел. громкость”	Автоматической настройки громкости для всех телеканалов и видеовходов. Нажимайте кнопки ↑ или ↓ для выбора “Вкл.,” затем нажмите кнопку  .Для отмены выберите “Выкл.,” затем нажмите кнопку  .
“Окруж. Эффект”	Выбора “Вкл.” (объёмное звучание), “Имитация” (похожий на стерео, но моно звук) или “Выкл.”.

\* В опции “Настройка звука” вы можете настроить параметры по своему усмотрению лишь в том случае, если выбран режим “Индивид.”.

## Настройка параметров “Настройка звука” в режиме “Индивид.”

Вы можете изменять настройки звуковых частот в режиме “Индивид.” с помощью 5-полосного графического эквалайзера.

- 1** Убедитесь, что выбрана опция “Регулировка”, а затем нажмите кнопку .  
Выбор “Сброс” вернёт ТВ к заводским настройкам.
  - 2** Нажимайте кнопкм ← или → для выбора нужной звуковой частоты, а затем нажмите ↑ или ↓ для регулировки и кнопку .
- Вы сможете вернуться к индивидуальным настройкам, выбрав режим “Индивид.”.

### Примечания

- Регулировка высоких частот влияет на высокие звуки, а регулировка низких частот отражается на низких звуках.
- Вы можете быстро вызвать отображение текущих настроек на дисплей с помощью кнопки SOUND MODE на верхней панели ТВ (Только для моделей KV-SW212M81 (см. стр. 7) или кнопки 🔊 на пульте ДУ (см. стр. 11).

# ■ Изменение установок “Настройка каналов”

Меню “Настройка каналов” позволяет регулировать следующие настройки.

- 1** Нажмите кнопку **WEGA GATE** и выберите “Установки”.
- 2** Нажимайте кнопки **↑** или **↓** для выбора пиктограммы “Настройка каналов” (📺), затем нажмите кнопку **↕**.
- 3** Нажимайте кнопки **↑** или **↓** для выбора желаемого параметра (например, “Автонастройка программ”), затем нажмите кнопку **↕**.





Выберите	Для
“Автонастройка программ”	Автоматического сохранения телеканалов.
“Ручная настройка программ”	Настройки вручную нужных телеканалов и телеканалов, которые не могут быть настроены автоматически (см. раздел <b>Сохранение телеканалов вручную</b> на стр. 19).
“Сортировка/ Редактир. программ”	Изменения порядка отображения каналов на экране телевизора, присвоения метки номеру программы, пропуска номера программы и блокировки ненужных программ (см. шаг 3 раздела “Начальная настройка” на стр. 5).
“Настройка FM радио” *(Только для моделей KV-SW212M95/ SW212M91)	<p>Предварительной настройки до девяти радиостанций диапазона FM.</p> <p>Можно вручную настроить каждую радиостанцию диапазона FM, принимаемую в данном регионе, а затем сохранить частоту нужных радиостанций диапазона FM.</p> <ol style="list-style-type: none"><li>Нажмите кнопку <b>↑</b> или <b>↓</b> для выбора положения нужной радиостанции диапазона FM, затем нажмите <b>↕</b>.</li><li>Нажмите кнопку <b>↑</b> или <b>↓</b> для поиска радиостанций диапазона FM. Поиск прекращается автоматически при настройке станции. Если сигнал радиостанции слишком слабый, настройте ее вручную с помощью кнопок <b>←</b> и <b>→</b>, затем нажмите <b>↕</b> для сохранения радиостанции диапазона FM.</li><li>Можно изменить метку радиостанции диапазона FM. Нажмите кнопку <b>↑</b> или <b>↓</b> для выбора буквенно-цифровых символов метки, затем нажмите <b>↕</b>.</li><li>Повторите пункты (1) - (3) для настройки других радиостанций диапазона FM.</li></ol> <p>* Функция “Настройка FM радио” доступна только в режиме “FM радио”. Для получения доступа к этой функции перейдите в режим “FM радио” с помощью системы <b>WEGA GATE</b> (см. стр. 13) или кнопки <b>FM</b> на верхней панели управления (см. стр. 7), затем выполните настройку радиостанций диапазона FM в соответствии с процедурой, описанной выше.</p>

## Примечания

- При сохранении на заблокированную программу, номер данной программы будет автоматически разблокирован.
- Если отсортировать заблокированную программу, то программа останется заблокированной.



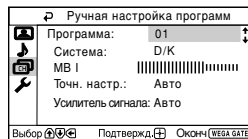

## Сохранение телеканалов вручную

### 1 После выбора пункта “Ручная настройка программ” выберите номер программы, на которую вы хотите настроить канал.







- (1) Убедитесь, что выбран пункт “Программа”, затем нажмите кнопку .
- (2) Нажимайте кнопки  или  до появления в меню нужного номера программы, затем нажмите кнопку .













### 2 Выберите нужный канал.

- (1) Убедитесь, что выбрано “MB I”, “MB II” или “ДМВ”, затем нажмите кнопку .
- (2) Нажимайте кнопки  или  до появления на экране нужного телеканала, затем нажмите кнопку .

### 3 Если звук не нормальный, выберите соответствующую систему ТВ.







- (1) Нажимайте кнопки  или  для выбора пункта “Система”, затем нажмите кнопку .
- (2) Нажимайте кнопки  или  до достижения нормального звучания, затем нажмите кнопку .

### 4 Если вас не устраивает качество изображения и звука, вы можете улучшить его, используя функции настройки “Точн.настр.”

- (1) Нажимайте кнопки  или  для выбора пункта “Точн.настр.”, затем нажмите кнопку .
- (2) Нажимайте кнопки  или  для выбора пункта “Ручная”, затем нажмите кнопку .
- (3) Нажимайте кнопки , ,  или  до оптимизации качества изображения и звука, затем нажмите кнопку .

Во время настройки в меню мигают иконки + или –.

### 5 Если телевизионный сигнал слишком сильный (изображение искажено; изображение содержит полосы; помехи для сигнала) или слабый (изображение снежит), качество изображения можно улучшить, настроив функцию “Усилитель сигнала”.

- (1) Нажимайте кнопки  или  для выбора пункта “Усилитель сигнала”, затем нажмите кнопку .
- (2) Нажимайте кнопки  или  для выбора значения “Выкл.” (если изображение искажено; изображение содержит полосы; помехи для сигнала) или “Авто” (если изображение снежит), затем нажмите кнопку .

# ■ Изменение установок “Установка”

Меню “Установка” позволяет регулировать следующие настройки.

- 1** Нажмите кнопку **WEGA GATE** и выберите “Установки”.
- 2** Нажимайте кнопки **↑** или **↓** для выбора пиктограммы “Установка” (🔧), затем нажмите кнопку **↔**.
- 3** Нажимайте кнопки **↑** или **↓** для выбора нужного параметра (например, “Язык/Language”), затем нажмите кнопку **↔**.

Выберите	Для
“Язык/Language”	Изменения языка меню. Нажимайте кнопки <b>↑</b> или <b>↓</b> для выбора “English” (английский) или “Русский”, затем нажмите кнопку <b>↔</b> .
“Поворот изображ.”	Регулирования положения изображения, если оно не параллельно телевизору. Нажимайте кнопки <b>←</b> или <b>→</b> для регулировки положения изображения, затем нажмите кнопку <b>↔</b> .
“Название AV-входа”	Отметки подключённого оборудования. (1) Выберите пункт “Видеовход” и нажмите кнопку <b>↔</b> . Нажимайте кнопки <b>↑</b> или <b>↓</b> для выбора входа, который вы хотите отметить, затем нажмите кнопку <b>↔</b> . (2) Выберите пункт “Метка” и нажмите кнопку <b>↔</b> , затем нажимайте кнопки <b>↑</b> или <b>↓</b> для выбора отмечаемого входа: “Видео 1”/“Видео 2”/“DVD”, “BM”, “SAT”, “Игра” или “Изм.”*. * Можно изменить видеометку и установить нужное имя. Нажмите <b>↑</b> или <b>↓</b> , чтобы выбрать буквенно-цифровые символы для метки, затем нажмите кнопку <b>↔</b> .
“Система цвета”	Выбора цветовой системы. Нажимайте кнопки <b>↑</b> или <b>↓</b> для выбора “Авто”, “PAL”, “SECAM”, “NTSC3.58” или “NTSC4.43”, затем нажмите кнопку <b>↔</b> . В обычных условиях установите данный параметр в позицию “Авто”.
“Сигнал будильника”	Установки звукового сигнала, который будет раздаваться при автоматическом включении телевизора по таймеру будильника. Нажмите кнопку <b>↑</b> или <b>↓</b> , чтобы выбрать значение “Вкл.”, затем нажмите <b>↔</b> . Чтобы отменить, выберите “Выкл.”, затем нажмите кнопку <b>↔</b> .
“Заводские настр.”	Восстановления заводских настроек телевизора. Нажмите кнопку <b>↔</b> и нажмите кнопку <b>↑</b> или <b>↓</b> , чтобы выбрать “Да”, затем нажмите <b>↔</b> . Для отмены нажмите кнопку “Нет”, затем нажмите <b>↔</b> .

## Примечания

- Выбор системы цвета невозможен в режиме “FM радио”.
- Чтобы был слышен звуковой сигнал, необходимо установить на телевизоре соответствующий уровень громкости, а также убедиться, что не отключен звук телевизора.
- Чтобы прервать звуковой сигнал, нажмите любую кнопку на пульте дистанционного управления или верхней панели управления.
- Если в течение 3 минут не нажата никакая кнопка, звуковой сигнал автоматически отключится.



# ■ Просмотр стереофонических программ или программ на двух языках

▶ Только для моделей KV-SW212M95/SW212M91

С помощью кнопки A/B можно переключать ТВ в режим стереозвучания или режим программы на двух языках в системе NICAM и A2 стерео.

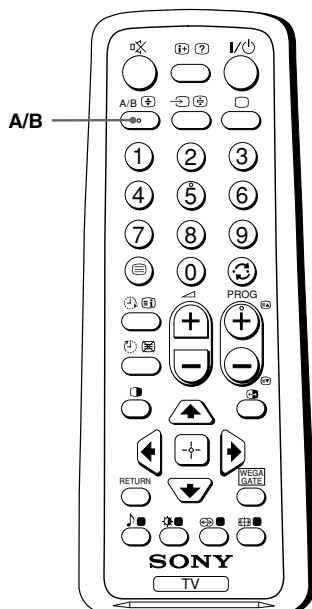

## При приеме программы NICAM

Передача	Экранный дисплей (выбранный звук)	
NICAM стерео	NICAM (Стереофонический звук)	Моно (Обычный звук)
NICAM на двух языках	NICAM основной (Звук основного канала)	NICAM подканал (Звук подканала) → Моно (Обычный звук)
NICAM МОНО	NICAM основной (Звук основного канала)	Моно (Обычный звук)

## При приеме программы A2

Передача	Экранный дисплей (выбранный звук)	
A2 стерео	Сtereo (Стереофонический звук)	Моно (Обычный звук)
A2 на двух языках	Основной (Звук основного канала)	Подканал (Звук подканала)

### Примечание

- Если при приеме стереопрограммы в стереорежиме возникают помехи, выберите режим "Моно". Звук становится монфоническим, но уровень помех снижается.

# ■ Прослушивание радиостанций диапазона FM

► Только для моделей KV-SW212M95/SW212M91



С помощью телевизора можно прослушивать радиостанции диапазона FM.

**Для перехода в режим “FM радио”:**

Нажмите кнопку WEGA GATE и выберите “FM радио” (см. стр. 13) или

Нажмите кнопку FM на верхней панели управления (см. стр. 7).

**Для выхода из режима “FM радио”:**

Нажмите кнопку WEGA GATE, выберите требуемый режим: “ТВ” или “Внешние входы”, затем нажмите . Выберите требуемый телевизионный канал или внешний вход, затем нажмите  или

Нажмите кнопку FM на верхней панели управления.

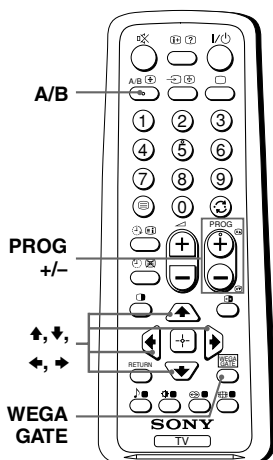





## Прослушивание предварительно настроенных станций

- 1 Перейдите в режим “FM радио”.
- 2 Нажмите кнопку WEGA GATE и выберите “Установки”. Выполните предварительную настройку требуемых радиостанций диапазона FM в группе “Настройка FM радио” меню “Настройка каналов” (см. стр. 18).
- 3 Для выхода из меню “Настройка каналов” нажмите кнопку WEGA GATE. На экране отобразятся номера и метки предварительно настроенных радиостанций диапазона FM. Выберите нужную радиостанцию диапазона FM с помощью кнопки PROG +/-.





### Совет

- Можно также использовать кнопки 1-9 пульта дистанционного управления для выбора нужной радиостанции диапазона FM.

## Прослушивание станций, которые не были настроены предварительно

- 1 Перейдите в режим “FM радио”.
- 2 Нажмите кнопку  или  для поиска нужной радиостанции диапазона FM. Номера и метки радиостанций отображаться не будут.
- 3 Если сигнал радиостанции слишком слабый, настройте ее вручную с помощью кнопок  и .

### Примечания

- В режиме “FM радио” можно использовать только следующие кнопки пульта дистанционного управления: , , , .
- Частоту прослушиваемой радиостанции нельзя сохранить в памяти.
- Если появится сообщение “Настройте FM радио”, перейдите в меню “Настройка каналов” и выполните предварительную настройку требуемых радиостанций диапазона FM в группе “Настройка FM радио” (см. стр. 18).

### Примечание

- Когда при приеме стереопрограммы в диапазоне FM слышны статические помехи, нажимайте кнопку A/B, пока не появится индикация “Моно”. Стереозвук исчезнет, но помехи будут устранены.

# ■ Устранение неисправностей

При возникновении проблем эксплуатации телевизора можно использовать функцию “Заводские настр.” или обратиться к руководству по поиску и устранению неисправностей, приведенному ниже. Если устранить проблему не удастся, обратитесь к дилеру Sony.

## Функция “Заводские настр.”

Нажмите кнопку WEGA GATE. Выберите “Установки” и перейдите к меню “Установка” (🔧). В меню “Установка” выберите параметр “Заводские настр.”. Выберите “Да” и нажмите кнопку (↵). Изображение на экране телевизора исчезнет на несколько секунд, затем отобразится меню “Начальная настройка”. Будут восстановлены заводские настройки телевизора. Таким способом можно устранить некоторые проблемы.

Симптом	Решение
<b>Рябь на экране, Помехи в звуке</b>	<ul style="list-style-type: none"> <li>• Проверьте кабель антенны и подключения на ТВ, видеомаягнитофоне и розетке (см. стр. 9).</li> <li>• Проверьте правильность регулировки антенны. Обратитесь за помощью к дилеру фирмы Sony.</li> <li>• Отобразите меню “Настройка каналов” и выберите пункт “Ручная настройка программ” для повторного сохранения телеканалов (см. стр. 19).</li> <li>• Отобразите меню “Настройка каналов” и установите для параметра “Усилитель сигнала” значение “Авто” в режиме “Ручная настройка программ” (см. стр. 19).</li> <li>• Воспользуйтесь внешним усилителем.</li> </ul>
<b>Помехи на изображении, Помехи в звуке</b>	<ul style="list-style-type: none"> <li>• Выключите или отсоедините внешний усилитель, если таковой используется.</li> <li>• Отобразите меню “Настройка каналов” и установите для параметра “Усилитель сигнала” значение “Выкл.” в режиме “Ручная настройка программ” (см. стр. 19).</li> </ul>
<b>Качественное изображение, Помехи в звучании</b>	<ul style="list-style-type: none"> <li>• Отобразите меню “Настройка каналов” и выберите соответствующую опцию “Система” в режиме “Ручная настройка программ” (см. стр. 19).</li> </ul>
<b>Отсутствует изображение, Отсутствует звук</b>	<ul style="list-style-type: none"> <li>• Проверьте подключения кабеля питания, антенны и видеомаягнитофона (см. стр. 9).</li> <li>• Нажмите кнопку I/⏻ (питание), чтобы включить телевизор (см. стр. 11).</li> <li>• Нажмите кнопку Ⓛ (основное питание), чтобы выключить ТВ примерно на 5 сек., затем снова включите его (см. стр. 7).</li> </ul>
<b>Качественное изображение, Отсутствует звук</b>	<ul style="list-style-type: none"> <li>• Нажимайте кнопку ◀ + для повышения уровня громкости (см. стр. 11).</li> <li>• Нажмите кнопку 🔊 для включения звука (см. стр. 11).</li> </ul>
<b>Точечные линии или полосы на экране</b>	<ul style="list-style-type: none"> <li>• Не используйте фены и другие устройства рядом с ТВ.</li> <li>• Проверьте правильность регулировки антенны. Обратитесь за помощью к дилеру фирмы Sony.</li> </ul>
<b>Изображение двоится</b>	<ul style="list-style-type: none"> <li>• Используйте точно направляемую антенну.</li> <li>• Используйте функцию точной настройки “Точн. настр.” (см. стр. 19).</li> <li>• Проверьте правильность регулировки антенны. Обратитесь за помощью к дилеру фирмы Sony.</li> <li>• Выключите или отсоедините внешний усилитель, если таковой используется.</li> </ul>

Симптом	Решение
<b>Чёрно-белое изображение</b>	<ul style="list-style-type: none"> <li>• Отобразите меню “Изображение” и выберите пункт “Индивид.” раздела “Режим изображения”, а затем отрегулируйте уровень “Цветность” в разделе “Настройка изображения” (см. стр. 16).</li> <li>• Отобразите меню “Установка” и проверьте настройку параметра “Система цвета” (обычно данный параметр установлен в позицию “Авто”) (см. стр. 20).</li> <li>• Проверьте правильность регулировки антенны. Обратитесь за помощью к дилеру фирмы Sony.</li> </ul>
<b>Перекося изображение</b>	<ul style="list-style-type: none"> <li>• Располагайте внешние колонки и другие электроприборы подальше от ТВ.</li> <li>• Выберите меню “Установка” и настройте параметр “Поворот изображ.,” чтобы достичь оптимального положения изображения (см. стр. 20).</li> </ul>
<b>Посторонние цветные пятна</b>	<ul style="list-style-type: none"> <li>• Располагайте внешние колонки и другое оборудование подальше от ТВ. Не передвигайте ТВ, когда он включён. Нажмите кнопку ① (основное питание) для выключения ТВ примерно на 15 мин., а затем снова включите его.</li> </ul>
<b>Телетекст отображается с помехами (изображение “снежит” или “двоится”).</b>	<ul style="list-style-type: none"> <li>• Проверьте кабель антенны и подключение к телевизору, видеомагнитофону и настенной розетке (см. стр. 9).</li> <li>• Проверьте правильность регулировки антенны. Обратитесь за помощью к дилеру фирмы Sony.</li> <li>• Отобразите меню “Настройка каналов” и установите для параметра “Усилитель сигнала” значение “Авто” в режиме “Ручная настройка программ” (см. стр. 19).</li> <li>• Воспользуйтесь внешним усилителем.</li> <li>• Используйте функцию точной настройки (“Точн.настр.”) (см. стр. 19).</li> </ul>
<b>Телевизор не может принимать звук стереотрансляции. или Звук стереотрансляции включается и выключается или искажен (Только для моделей KV-SW212M95/SW212M91).</b>	<ul style="list-style-type: none"> <li>• Проверьте кабель антенны и подключение к телевизору, видеомагнитофону и настенной розетке (см. стр. 9).</li> <li>• Проверьте правильность регулировки антенны. Обратитесь за помощью к дилеру фирмы Sony.</li> </ul>
<b>Телевизор не принимает радиостанции диапазона FM (только для моделей KV-SW212M95/SW212M91).</b>	<ul style="list-style-type: none"> <li>• Подсоедините к телевизору отдельную антенну FM и источник телевизионных каналов через антенный переключатель (см. стр. 9).</li> </ul>
<b>Каждые 3 секунды индикатор ⏻ (режим ожидания) на ТВ несколько раз мигает красным.</b>	<ul style="list-style-type: none"> <li>• Посчитайте, сколько раз мигает индикатор ⏻ (режим ожидания). Нажмите кнопку ① (основное питание) для выключения ТВ. Свяжитесь с ближайшим сервисным центром фирмы Sony.</li> </ul>
<b>Изображение на экране телевизора иногда исчезает немного дольше, чем обычно при переключении каналов.</b>	<ul style="list-style-type: none"> <li>• Работает функция “Усилитель сигнала” для определения слабого сигнала. Это не свидетельствует о неисправности.</li> </ul>
<b>Корпус ТВ скрипит</b>	<ul style="list-style-type: none"> <li>• Изменение температуры в комнате иногда становится причиной расширения или сжатия корпуса ТВ, вызывая его скрип. Это не свидетельствует о неисправности.</li> </ul>
<b>В момент включения ТВ раздаётся негромкий гул</b>	<ul style="list-style-type: none"> <li>• Работает функция размагничивания. Это не свидетельствует о неисправности.</li> </ul>

# ■ Технические характеристики

	KV-SW212M95	KV-SW212M91 KV-SW212M81	Примечания
Требования к источнику питания	110-240 В переменного тока, 50/60 Гц		
Потребляемая мощность (Вт)	Указана на задней панели ТВ		
Система ТВ	B/G, I, D/K, M		
Цветовая система	PAL, PAL 60, SECAM, NTSC3.58, NTSC4.43		
Сtereo / двуязычная система	NICAM stereo / на двух языках B/G, I, D/K; A2 stereo / на двух языках B/G		Только для моделей KV-SW212M95/ SW212M91
Телетекст	Английский, Русский		
Покрываемый диапазон Телеканалов B/G	VHF : от E2 до E12 / UHF : от E21 до E69 / CATV : от S01 до S03, от S1 до S41		
I	UHF : от B21 до B68 / CATV : от S01 до S03, от S1 до S41		
D/K	VHF : от C1 до C12, от R1 до R12 / UHF : от C13 до C57, от R21 до R60 / CATV : от S01 до S03, от S1 до S41, от Z1 до Z39		
M	VHF : от A2 до A13 / UHF : от A14 до A79 / CATV : от A-8 до A-2, от A до W+4, от W+6 до W+84		
ТГ (Антенна)	Внешний разъём с сопротивлением 75 Ом		
Аудиовыход (колонки)	4 Вт + 4 Вт	5 Вт + 5 Вт	
3D НЧ динамик	12 Вт	-	
Количество разъёмов			
📺 (видео)	Вход: 2    Выход: 1	Гнезда RCA; 1 Vp-p, 75 Ом	
🎵 (аудио)	Вход: 3    Выход: 1	Гнезда RCA; 500 mVrms	
📺 (компонентное видео)	Вход: 1	Гнезда RCA; Y: 1 Vp-p, 75 Ом, Отриц. синхр. Св: 0,7 Vp-p, 75 Ом Ся: 0,7 Vp-p, 75 Ом	
🎧 (наушники)	Выход: 1	Сtereo минигнездо	
Радиоприемник FM			
Диапазон настройки	87,5 - 108,0 МГц		Только для моделей KV-SW212M95/ SW212M91
Промежуточная частота	10,7 МГц		
Кинескоп	21 дюйм		
Размер кинескопа (см)	54		Измерения по диагонали
Размер экрана (см)	51		Измерения по диагонали
Габариты (в/ш/г, мм)	647 × 533 × 530	647 × 469 × 509	
Масса (кг)	29	25	

Дизайн и технические характеристики могут быть изменены без уведомления.