



Руководство пользователя

Серия VGN-A/Серия PCG-K

Содержание

Важная информация	5
Уведомление.....	5
ENERGY STAR.....	6
Сведения об изделии	6
Введение	7
Пакет документации	8
Требования эргономики.....	11
Использование компьютера VAIO	13
Подключение источника питания.....	14
Использование аккумулятора.....	15
Установка пароля.....	21
Настройка компьютера с помощью приложения VAIO Control Center	25
Безопасное выключение компьютера.....	27
Использование клавиатуры	28
Использование сенсорной панели	36
Использование ТВ-функции (серия VGN-A).....	37
Использование мыши (серия VGN-A)	38
Использование специальных кнопок (серия VGN-A)	42
Использование дисководов компакт-дисков	45
Использование репликатора аудио- и видеопортов (серия VGN-A)	51
Использование внешних громкоговорителей (серия VGN-A)	58
Использование пульта дистанционного управления (серия VGN-A).....	60

Использование карт PC Card	63
Использование карт Memory Stick	67
Использование модема	71
Использование функции Bluetooth (серия VGN-A)	74
Использование беспроводной локальной сети WLAN	83
Использование энергосберегающих режимов	94
Управление питанием с помощью приложения VAIO Power Management	97
Подсоединение периферийных устройств	101
Подсоединение репликатора портов (серия VGN-A)	102
Подсоединение внешнего монитора	108
Выбор режимов отображения	118
Использование функции "Несколько мониторов"	119
Подсоединение внешних громкоговорителей	124
Подсоединение внешнего микрофона	126
Подсоединение USB-устройства	129
Подсоединение принтера	135
Подсоединение устройства i.LINK	139
Подсоединение к локальной сети	143
Настройка компьютера	144
Установка языка в Windows XP Professional	145
Конфигурирование модема	148
Установка фонового рисунка Sony	150
Установка и обновление приложений	151
Управление драйверами	156

Модернизация компьютера VAIO	167
Добавление и извлечение модулей памяти*	167
Изменение объема видеопамати	180
Получение справки.....	182
Поддержка корпорации Sony	182
Другие источники информации	182
Электронная поддержка	183
Меры предосторожности	185
При работе с жестким диском	186
При работе с ЖК-дисплеем	187
При использовании источника питания	188
При работе с компьютером	189
При работе с дискетами	190
При работе с компакт-дисками.....	191
При использовании аккумулятора.....	192
При использовании наушников	193
При работе с картами памяти Memory Stick	193
При работе с адаптером карты памяти (серия VGN-A).....	194
Торговые марки	195

Важная информация

Уведомление

© 2005 Sony Corporation. С сохранением всех прав.

Воспроизведение, перевод и преобразование в любую доступную для аппаратного считывания форму настоящего руководства и упомянутого в нем программного обеспечения (как полностью, так и частично) без предварительного письменного разрешения запрещается.

Корпорация Sony не дает никаких гарантий в отношении настоящего руководства, программного обеспечения и иной информации, содержащейся в данном документе, и настоящим явно отказывается от каких-либо подразумеваемых гарантийных обязательств, гарантий коммерческой пригодности или соответствия каким-либо конкретным целям для данного руководства, программного обеспечения и прочей информации. Ни при каких обстоятельствах корпорация Sony не несет ответственности за случайный, воследовавший и иной ущерб, вызванный правонарушением, контрактом или иной причиной и возникший в результате использования или связанный с использованием настоящего руководства, программного обеспечения и прочей информации, содержащейся в этом документе, или проистекающий из использования таковой.

Macrovision. В данном издании используется технология защиты авторских прав, защищенная патентами США и другими правами на интеллектуальную собственность. Использование данной технологии защиты авторских прав должно быть официально разрешено компанией Macrovision; данная технология предназначена исключительно для использования в домашних или иных условиях с ограниченными возможностями просмотра, если отсутствует официальное разрешение Macrovision на иное применение. Восстановление системного кода или дизассемблирование запрещаются.

В настоящем руководстве символы [™] или [®] не указаны.

Корпорация Sony оставляет за собой право на любые изменения настоящего руководства и содержащейся в нем информации в любое время без уведомления. Использование программного обеспечения, рассматриваемого в руководстве, регламентируется условиями отдельного лицензионного пользовательского соглашения.

Обратите внимание на то, что иллюстрации в настоящем руководстве могут не соответствовать конкретной модели изделия. Информация о конфигурации конкретной модели компьютера VAIO приведена в печатном вкладыше с техническими характеристиками.

ENERGY STAR

В качестве партнера ENERGY STAR корпорация Sony установила и подтверждает, что данное изделие соответствует требованиям ENERGY STAR в отношении экономии электроэнергии.

Международная программа ENERGY STAR по офисному оборудованию – это программа, направленная на экономию электроэнергии при использовании компьютеров и иного офисного оборудования. Эта программа поддерживает разработку и распространение изделий с функциями эффективного снижения энергопотребления. Программа является открытой, а участие в ней – добровольным. Изделия, на которые ориентирована данная программа, – это офисное оборудование, например, компьютеры, мониторы, принтеры, факсимильные и копировальные аппараты. Стандарты и логотипы оборудования унифицированы в странах-участницах.

ENERGY STAR является торговой маркой, зарегистрированной в США.



Сведения об изделии

Серийный номер, номер модели и код изделия указаны на нижней панели компьютера Sony. Запишите эти номера и указывайте их при обращении в службу поддержки VAIO-Link. См. также печатный вкладыш **Specifications** (Характеристики).

Введение

Поздравляем с приобретением компьютера Sony VAIO. Корпорация Sony создает современные персональные компьютеры, используя передовые технологии в области аудио- и видеозаписи, вычислительной техники и коммуникаций.

Основные достоинства:

- ❑ **Исключительная производительность.**
- ❑ **Портативность** – аккумулятор позволяет часами работать без подзарядки от электросети.
- ❑ **Качество звука и видео корпорации Sony** – ЖК-дисплей высокого разрешения и высококачественные громкоговорители* обеспечивают реализацию всех достоинств современных мультимедийных приложений, игр и развлекательного программного обеспечения.
- ❑ **Мультимедийные функции** – превосходное качество звука и видеоизображения на компакт-дисках и DVD.
- ❑ **Подключение к устройствам** – в компьютер встроена поддержка интерфейсов Ethernet, высокоскоростного USB (USB 2.0) и i.LINK. i.LINK – это двунаправленный цифровой интерфейс для обмена данными. Карты памяти Memory Stick – удобное средство обмена информацией и совместного использования цифровых данных в совместимых устройствах.
- ❑ **Беспроводная технология** – технология Bluetooth* и технология беспроводных локальных сетей WLAN (IEEE 802.11b/g) обеспечивают возможность обмена данными без проводов и кабелей.
- ❑ **Беспроводная работа** – беспроводная мышь предоставляет свободу действий, не ограниченную длиной проводов*.
- ❑ **VAIO Zone** – воспользуйтесь преимуществами новой технологии **VAIO Zone**, которая позволяет просматривать и записывать телевизионные программы в цифровом формате с использованием дистанционного управления*.
- ❑ **Windows** – на компьютере установлена операционная система Microsoft Windows XP Professional или Home Edition (Service Pack 2).
- ❑ **Обмен данными** – доступ к популярным интерактивным службам, передача и прием электронной почты, просмотр ресурсов в сети Интернет.

* Зависит от модели компьютера. Подробнее см. вкладыш **Specifications** (Характеристики).

- ❑ **Безукоризненная поддержка пользователей** – если при работе с компьютером возникают какие-либо неполадки, рекомендации по их устранению вы найдете на web-узле VAIO-Link:

<http://www.vaio-link.com>



Перед обращением в службу поддержки VAIO-Link попробуйте устранить неполадку самостоятельно, ознакомившись с данным руководством, печатным **Руководством по устранению неисправностей**, а также с руководствами и файлами справки для периферийных устройств и программного обеспечения.

Пакет документации

Пакет документации для компьютера VAIO содержит печатные документы и электронные руководства пользователя. Руководства представлены в формате PDF, который очень удобен для просмотра и печати.

Портал **My Info Centre** (Мой информационный центр) – отличная возможность для начала работы с компьютером VAIO: полный набор всех функций, необходимых для эффективной работы компьютера.

Руководства пользователя находятся в разделе **My Documentation** (Моя документация), к которому можно обратиться следующим образом:

- 1 Откройте меню **Пуск** и щелкните мышью значок **My Info Centre** (Мой информационный центр)* .
- 2 В верхней части окна щелкните мышью значок **My Documentation** (Моя документация) .
- 3 Выберите язык в раскрывающемся списке.
- 4 Выберите руководство, которое требуется просмотреть.

* Значок **My Info Centre** отображается только после выполнения процедуры **подготовки VAIO** к работе. Значок **My Info Centre** также присутствует в меню **Пуск/Все программы**; этим значком можно воспользоваться перед выполнением процедуры **подготовки VAIO** к работе.



Руководства пользователя можно просматривать вручную: откройте **Мой компьютер > VAIO (C:) (диск C:) > My Documentation (Моя документация) > Documentation (Документация)** и выберите папку на своем языке.

В комплекте может быть отдельный диск с документацией на прилагаемые аксессуары.

Печатная документация

- Вкладыш **Specifications** (Характеристики) содержит таблицу технических характеристик, список прилагаемого программного обеспечения, перечень всех разъемов, а на обратной стороне – руководство по настройке компьютера VAIO.
- Руководство по устранению неисправностей** содержит описание процедур устранения общих неполадок.
- Руководство по восстановлению системы** содержит описание процедуры восстановления компьютерной системы (при необходимости).
- Гарантия и Лицензионное соглашение с конечным пользователем по использованию программного обеспечения**
- Брошюра с нормативными документами**
- Нормативные документы по использованию беспроводной связи**

Электронная документация

Раздел **My Documentation** (Моя документация) содержит следующие руководства пользователя VAIO:

- Руководство пользователя** (данное руководство) содержит подробную информацию о функциях компьютера VAIO и приемах безопасной и надежной работы с ними, а также о подсоединении периферийных устройств, обновлению компьютера и т. д.
- Руководство **VAIO Zone** содержит основные сведения о мультимедийном портале VAIO. Если в компьютер встроен ТВ-тюнер, в этом руководстве вы найдете информацию о просмотре и записи телевизионных программ на компьютере VAIO.

Раздел **My Documentation** (Моя документация) также содержит:

- Файлы справки о просмотре этих руководств.
- Важные сведения о компьютере в форме уведомлений и сообщений.

В разделе **My Info Centre** (Мой информационный центр) также находится:



My Software (Мое программное обеспечение)

Требуются новые возможности? Щелкните мышью этот значок для обзора программного обеспечения и ознакомления с возможностями обновления.



My VAIO Essentials (Дополнительные устройства VAIO)

Требуется расширить возможности компьютера VAIO? Щелкните мышью этот значок для просмотра информации о совместимых аксессуарах.



My Websites (Мои web-узлы)

Щелкните мышью этот значок для просмотра информации о наиболее популярных web-узлах.



My ISP (Мой поставщик услуг Интернет)

Щелкните мышью этот значок для просмотра информации о предложениях наших партнеров и инструкции по подключению к сети Интернет.

Другие источники информации

- 1 Выберите **Пуск > Help and Support** (Справка и поддержка) для просмотра информации о поддержке VAIO, а также советов и подсказок по работе с компьютером.
- 2 Сведения о функциях и устранению неполадок при работе с различными приложениями можно найти в файлах **интерактивной справки** этих приложений.
- 3 Посетите web-узел www.club-vaio.com для просмотра интерактивных учебных пособий по программному обеспечению VAIO.

Требования эргономики

Данный компьютер является портативным устройством, которое применяется в различных условиях. По возможности постарайтесь учитывать приведенные ниже рекомендации по эргономике как при работе в стационарных условиях, так при использовании компьютера как портативного устройства.

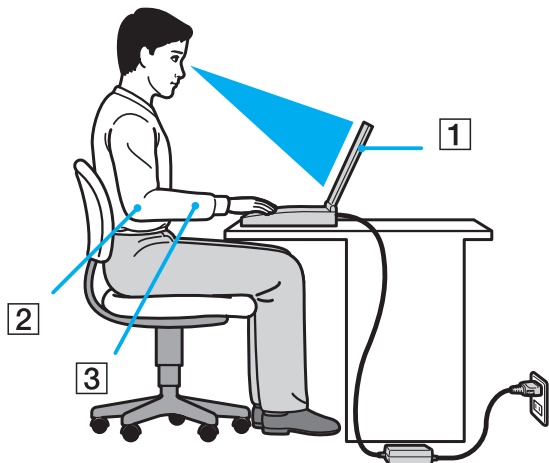

- ❑ **Расположение компьютера** – располагайте компьютер непосредственно перед собой (1). При использовании клавиатуры, сенсорной панели или внешней мыши держите локти горизонтально (2), а запястья – свободно, в удобном положении (3). Расправьте плечи в естественном положении. Делайте перерывы в работе на компьютере. Продолжительная работа на компьютере может вызвать перенапряжение мышц или сухожилий.
- ❑ **Рабочее место и поза** – выберите стул с удобной спинкой. Отрегулируйте стул так, чтобы ступни стояли ровно на полу. Комфортное расположение ступней позволит вам чувствовать себя удобнее. Сидите прямо, свободно, не сутультесь и не отклоняйтесь далеко назад.

- ❑ **Угол обзора экрана компьютера** – наклоняя экран, выберите оптимальный угол. Правильно отрегулировав наклон экрана, можно снизить напряжение глаз и физическое утомление. Кроме того, отрегулируйте яркость экрана.
- ❑ **Освещение** – выбирайте местоположение компьютера так, чтобы солнце и искусственное освещение не создавали бликов и отражений на экране. Пользуйтесь источниками рассеянного света, чтобы избежать ярких пятен на экране. Можно также приобрести аксессуары для дисплея, которые предназначены для устранения бликов на экране. Правильное освещение позволяет сделать работу комфортной и эффективной.
- ❑ **Расположение внешнего монитора** – при использовании внешнего монитора установите его на расстоянии, обеспечивающем комфортную работу. Сидя перед монитором, убедитесь в том, что экран находится на уровне глаз или несколько ниже.

Использование компьютера VAIO

Для безопасной и надежной эксплуатации компьютера прочитайте печатный вкладыш **Specifications** (Характеристики) и следуйте приведенным в нем инструкциям.

Внимательное изучение инструкций – залог эффективной работы с компьютером VAIO.

- Подключение источника питания ([стр. 14](#))
- Установка пароля ([стр. 21](#))
- Настройка компьютера с помощью приложения VAIO Control Center ([стр. 25](#))
- Безопасное выключение компьютера ([стр. 27](#))
- Использование клавиатуры ([стр. 28](#))
- Использование сенсорной панели ([стр. 36](#))
- Использование ТВ-функции ([стр. 37](#))
- Использование мыши ([стр. 38](#))
- Использование специальных клавиш ([стр. 42](#))
- Использование дисководов компакт-дисков ([стр. 45](#))
- Использование аудио- и видеопортов ([стр. 51](#))
- Использование внешних громкоговорителей ([стр. 58](#))
- Использование пульта дистанционного управления ([стр. 60](#))
- Использование карт PC Card ([стр. 63](#))
- Использование карт Memory Stick ([стр. 67](#))
- Использование модема ([стр. 71](#))
- Использование функции Bluetooth ([стр. 74](#))
- Использование беспроводной локальной сети WLAN ([стр. 83](#))
- Использование энергосберегающих режимов ([стр. 94](#))
- Управление питанием с помощью приложения VAIO Power Management ([стр. 97](#))

Подключение источника питания

В качестве источника питания можно использовать как адаптер переменного тока, так и аккумулятор.

Использование адаптера переменного тока

Для подключения адаптера переменного тока необходимо выполнить следующие операции:

- 1 Подключите один конец шнура питания (1) к адаптеру.
- 2 Подключите другой конец шнура питания к розетке электросети (2).
- 3 Подключите кабель адаптера (3) ко входному разъему постоянного тока (4) на компьютере.

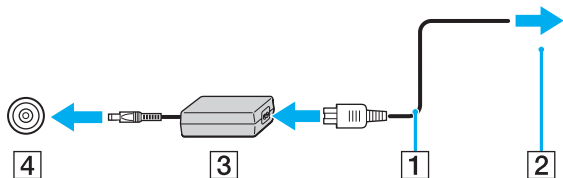

! Форма сетевой вилки зависит от типа адаптера переменного тока.

 Эксплуатация компьютера допускается только с адаптером переменного тока из комплекта поставки.

Для полного отключения компьютера от электросети отсоедините адаптер переменного тока.

Убедитесь в том, что обеспечен удобный доступ к розетке электросети.

Если адаптер переменного тока не используется длительное время, переведите компьютер в **спящий** режим. Этот режим энергосбережения обеспечивает ускоренное (по сравнению с обычным способом) включение и выключение компьютера.

Использование аккумулятора

Новый аккумулятор, поставляемый с компьютером, не заряжен полностью.

Установка аккумулятора

Серия VGN-A

Для установки аккумулятора выполните следующие операции:

- 1 Выключите компьютер и закройте ЖК-дисплей.
- 2 Сдвиньте фиксатор (1) на нижней панели компьютера в положение **UNLOCK** (Открыть).
- 3 Сдвиньте рычажок (2) на нижней панели компьютера в положение **RELEASE** (Освободить).

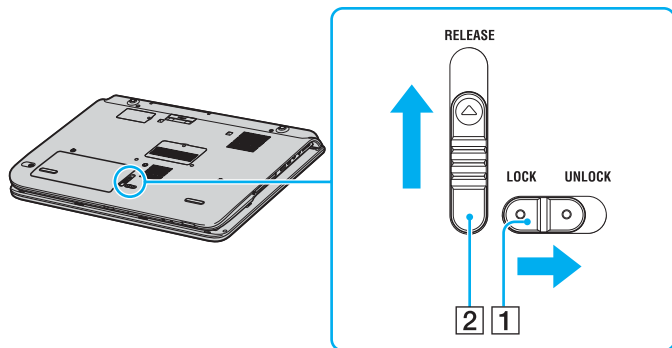

- 4 Снимите крышку аккумуляторного отсека.

- 5 Вставьте аккумулятор в крышку аккумуляторного отсека.

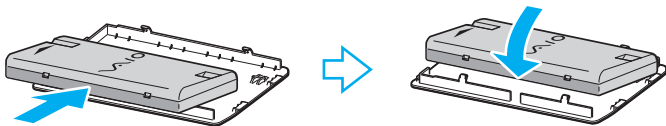

- 6 Переверните аккумулятор, прикрепленный к крышке аккумуляторного отсека.
- 7 Вставьте выступ крышки аккумуляторного отсека в паз и прижмите аккумулятор вниз в аккумуляторный отсек до защелкивания.
- 8 Сдвиньте фиксатор в положение **LOCK** (Закреть) для закрепления аккумулятора в корпусе компьютера.

Серия PCG-K

Для установки аккумулятора выполните следующие операции:

- 1 Выключите компьютер и закройте ЖК-дисплей.
- 2 Откройте крышку аккумуляторного отсека.

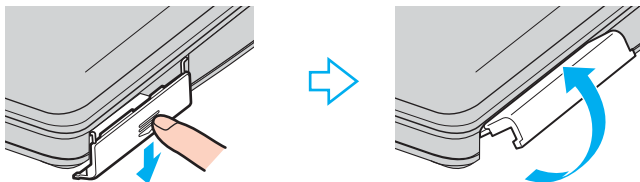

- 3 Установите аккумулятор в отсек так, чтобы его этикетка была обращена вверх.
- 4 Закройте крышку аккумуляторного отсека до защелкивания.



Если в аккумуляторный отсек установлен аккумулятор, а компьютер подсоединен к адаптеру переменного тока, питание подается от электросети.

Зарядка аккумулятора

Для зарядки аккумулятора выполните следующие операции:

- 1 Установите аккумулятор.
- 2 Подсоедините адаптер переменного тока к компьютеру.

Зарядка аккумулятора начинается автоматически (в процессе зарядки индикатор аккумулятора мигает сериями по две вспышки).

*Состояние индикатора
аккумулятора*

Значение

Горит	Питание компьютера от аккумулятора.
Одиночные вспышки	Заряд аккумулятора заканчивается.
Двойные вспышки	Идет зарядка аккумулятора.
Не горит	Питание компьютера от электросети.



Когда заканчивается заряд аккумулятора, начинают мигать индикатор аккумулятора и индикатор питания.

При питании от электросети аккумулятор должен быть установлен в компьютер. Зарядка аккумулятора продолжается и во время работы компьютера.

Если заряд аккумулятора упадет ниже 10%, необходимо подсоединить адаптер переменного тока для зарядки аккумулятора или выключить компьютер и установить полностью заряженный аккумулятор.

С компьютером поставляется литий-ионный аккумулятор, который можно подзаряжать в любое время. Зарядка частично разряженного аккумулятора не влияет на продолжительность его работы.

Индикатор аккумулятора горит, когда аккумулятор используется для питания компьютера. Когда заканчивается заряд аккумулятора, начинают мигать индикатор аккумулятора и индикатор питания.

При работе некоторых программ и периферийных устройств компьютер может не переключаться в **спящий** режим при разрядке аккумулятора. Во избежание потерь данных при питании от аккумулятора необходимо периодически сохранять данные и вручную включать энергосберегающие режимы, например, режим **ожидания** или **спящий** режим. Если заряд аккумулятора заканчивается, когда компьютер находится в режиме **ожидания**, все несохраненные данные будут потеряны без возможности восстановления рабочего состояния. Во избежание потерь данных необходимо периодически сохранять данные.

Если в аккумуляторный отсек установлен аккумулятор, а компьютер подсоединен к адаптеру переменного тока, питание подается от электросети.

Извлечение аккумулятора

Серия VGN-A

Для извлечения аккумулятора выполните следующие операции:

- 1 Выключите компьютер и закройте ЖК-дисплей.
- 2 Сдвиньте фиксатор (1) на нижней панели компьютера в положение **UNLOCK** (Открыть).
- 3 Сдвиньте рычажок (2) на нижней панели компьютера в положение **RELEASE** (Освободить). Правый край крышки аккумуляторного отсека поднимется.

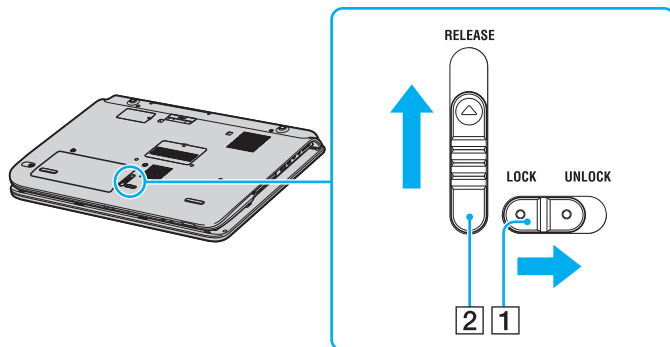

- 4 Для извлечения крышки аккумуляторного отсека поднимите ее за этот край.
- 5 Открыв выступы на крышке аккумуляторного отсека, освободите аккумулятор и отсоедините его от крышки аккумуляторного отсека.
- 6 Вставьте два выступа крышки аккумуляторного отсека по диагонали в пазы и прижмите крышку к аккумуляторному отсеку до защелкивания.

Серия PCG-K

Для извлечения аккумулятора выполните следующие операции:

- 1 Выключите компьютер и закройте ЖК-дисплей.
- 2 Откройте крышку аккумуляторного отсека.
- 3 Извлеките аккумулятор.
- 4 Закройте крышку аккумуляторного отсека.



Возможна потеря данных, если при извлечении аккумулятора компьютер включен и не подсоединен к адаптеру переменного тока, либо компьютер находится в режиме **ожидания**.

Установка пароля

Для установки пароля служит одна из функций BIOS.

После установки пароля этот пароль необходимо вводить при входе в систему после появления логотипа VAIO. Таким образом компьютер будет защищен от несанкционированного доступа.

! Запуск компьютера без ввода пароля невозможен. Не забудьте пароль.

Если вы забудете пароль, при обращении в службу поддержки для отмены пароля взимается определенная плата.

Добавление пароля

Серия VGN-A

Для добавления пароля выполните следующие операции:

- 1 Включите компьютер.
- 2 При появлении **логотипа VAIO** нажмите **F2**.
Отображается экран настройки BIOS. Если экран не отображается, нажмите **F2** несколько раз.
- 3 С помощью **←** или **→** выберите **Security** (Защита) и нажмите **Enter**.
Открывается экран ввода пароля.
- 4 **Дважды** введите пароль и нажмите **Enter**.
Длина пароля не должна **превышать 7 букв и цифр**.
- 5 После появления сообщения **Password installed** (Пароль установлен) нажмите **Enter**.



Приведенные ниже операции позволяют установить запрос пароля при включении компьютера или при обращении к экрану настройки BIOS.

- 6 Выберите **Password When Power ON** (Пароль при включении) в меню **Security** (Защита).
Нажмите **Enter**, затем **↑** или **↓** для выбора **Enabled** (Включено) и затем **Enter**.
- 7 С помощью **←** или **→** выберите **Exit** (Выйти), затем **Exit (Save Changes)** (Выйти с сохранением изменений) и нажмите **Enter**.
На экране **Save configuration changes and exit setup?** (Сохранить изменения и выйти?) выберите **OK** и нажмите **Enter**.

Серия PCG-K

Для добавления пароля выполните следующие операции:

- 1 Включите компьютер.
- 2 При появлении логотипа **VAIO** нажмите **F2**.
Отображается экран настройки BIOS.
- 3 С помощью **←** или **→** выберите **Security** (Защита) для перехода на следующий экран, выберите **Set Machine Password** (Установите пароль компьютера) и нажмите **Enter**.
- 4 На экране ввода пароля **дважды** введите пароль и нажмите **Enter**.
Длина пароля не должна **превышать 7 букв и цифр**.



Приведенные ниже операции позволяют установить запрос пароля при включении компьютера или при обращении к экрану настройки BIOS.

- 5 Выберите **Password When Power ON** (Пароль при включении) в меню **Security** (Защита).
Нажмите клавишу пробела для изменения значения из **Disabled** (Отключено) на **Enabled** (Включено).
- 6 С помощью **←** или **→** выберите **Exit** (Выйти), затем **Exit (Save Changes)** (Выйти с сохранением изменений) и нажмите **Enter**.
На экране **Setup Confirmation** (Подтверждение настройки) выберите **Yes** (Да) и нажмите **Enter**.

Изменение и отмена пароля

Серия VGN-A

Для изменения или отмены пароля выполните следующие операции:

- 1 Включите компьютер.
- 2 При появлении логотипа **VAIO** нажмите **F2**.
Отображается экран настройки BIOS. Если экран не отображается, нажмите **F2** несколько раз.
- 3 Введите текущий пароль в поле **Enter CURRENT Password** (Введите текущий пароль).
- 4 С помощью **←** или **→** выберите **Security** (Защита) для перехода на следующий экран, выберите **Set Machine Password** (Установить пароль компьютера) и нажмите **Enter**.
Открывается экран ввода пароля.
- 5 **Дважды** введите новый пароль и нажмите **Enter**.
Новый пароль необходимо ввести в двух полях: **Enter New Password** (Введите новый пароль) и **Confirm New Password** (Подтвердите новый пароль).
После появления сообщения **Password installed** (Пароль установлен) нажмите **Enter**.
Для отмены пароля оставьте пустым поле **Enter New Password** и нажмите **Enter**.
- 6 С помощью **←** или **→** выберите **Exit** (Выйти), затем **Exit (Save Changes)** (Выйти с сохранением изменений) и нажмите **Enter**.
На экране **Save configuration changes and exit setup?** (Сохранить изменения и выйти?) выберите **OK** и нажмите **Enter**.

Серия PCG-K

Для изменения или отмены пароля выполните следующие операции:

- 1 Включите компьютер.
- 2 При появлении логотипа VAIO нажмите F2.
Отображается экран настройки BIOS.
- 3 Введите текущий пароль в поле **Enter Password** (Введите пароль).
- 4 С помощью ← или → выберите **Security** (Защита) для перехода на следующий экран, выберите **Set Machine Password** (Установите пароль компьютера) и нажмите **Enter**.
- 5 На экране ввода пароля введите **текущий пароль один раз** и **новый пароль дважды**, затем нажмите **Enter**.
Для отмены пароля оставьте пустыми поля **Enter New Password** (Введите новый пароль) и **Confirm New Password** (Подтвердите новый пароль), затем нажмите **Enter**.
- 6 С помощью ← или → выберите **Exit** (Выйти), затем **Exit (Save Changes)** (Выйти с сохранением изменений) и нажмите **Enter**.
На экране **Setup Confirmation** (Подтверждение настройки) выберите **Yes** (Да) и нажмите **Enter**.

Настройка компьютера с помощью приложения VAIO Control Center

Приложение **VAIO Control Center** позволяет просмотреть системную информацию и установить параметры, определяющие работу системы.

Для запуска приложения VAIO Control Center выполните следующие операции:

- 1 Нажмите кнопку **Пуск** на панели задач **Windows**.
- 2 Выберите **Все программы, VAIO Control Center**.
Откроется окно приложения **VAIO Control Center**.

<i>Элемент интерфейса</i>	<i>Описание</i>
System Information (Системная информация)	Отображение информации об операционной системе и аппаратной архитектуре.
Initial Setting (Порядок загрузки)	Этот параметр позволяет задать порядок, в котором при запуске система опрашивает устройства для загрузки операционной системы.
Built-in Pointing Device (Встроенное указательное устройство)	Включение или отключение встроенного указательного устройства.
Printer Port (Порт принтера) (только для серии PCG-K)	Определение параметров для устранения аппаратных конфликтов при установке нового оборудования.
Кнопка S (только для серии VGN-A)	Изменение функции, назначенной кнопке S. Изготовителем определены следующие функции: Stand by (Режим ожидания), Hibernate (Спящий режим), External Display (Внешний монитор), Launch Application (Запуск приложения), VAIO Zone* , Multiple Monitors (Несколько мониторов). * Установлено по умолчанию
Plug and Display (Отображение при подключении) (только для серии VGN-A)	Определение параметров автоматического вывода изображения на внешний монитор.

Элемент интерфейса	Описание
Automatic Brightness (Автоматическая яркость) (только для серии VGN-A)	Определение параметров датчика освещенности. Датчик измеряет яркость внешнего освещения и соответствующим образом изменяет яркость изображения на экране.
Station and Port replicator (Репликатор станций и портов) (только для серии VGN-A)	Этот параметр определяет поведение компьютера при подключении репликатора станций или портов.
Wireless Switch Settings (Параметры беспроводного коммутатора) (только для серии VGN-A)	Выбор режима работы беспроводной связи, который активизируется при включении беспроводного коммутатора компьютера.

- 3 Выберите требуемый элемент интерфейса.
- 4 После внесения необходимых изменений нажмите кнопку **OK**.
Состояние элемента будет изменено.



Для получения дополнительной информации о параметрах выберите **Help** (Справка) в окне приложения **VAIO Control Center** для отображения файла справки.

Некоторые элементы интерфейса **VAIO Control Center** не доступны пользователям с ограниченными полномочиями.

Безопасное выключение компьютера

Во избежание потери несохраненных данных необходимо правильно завершать работу компьютера.

Для выключения компьютера выполните следующие действия:

- 1 Выключите все периферийные устройства, подсоединенные к компьютеру.
- 2 Нажмите кнопку **Пуск**.
- 3 Выберите **Выключить компьютер**.
Откроется окно **Выключить компьютер**.
- 4 Нажмите кнопку **Выключить**.
- 5 Ответьте на запросы, предупреждающие о необходимости сохранения документов, или о том, что к компьютеру подключены другие пользователи, и подождите до тех пор, пока компьютер не выключится автоматически. Индикатор питания погаснет.



В случае возникновения неполадок при выключении компьютера см. печатное **Руководство по устранению неисправностей**.













Использование клавиатуры

Клавиатура аналогична клавиатуре настольных компьютеров, однако содержит дополнительные клавиши для выполнения специальных функций.

Дополнительная информация о стандартных клавишах содержится в приложении Windows **Центр справки и поддержки**.

Информация об использовании клавиатуры приведена также на web-узле VAIO-Link (www.vaio-link.com).

Комбинации клавиш и функции клавиши <Fn>

Комбинация/Функция	Назначение
<Fn> +  (F2): переключатель громкоговорителей (только для серии PCG-K)	Включение и выключение встроенных громкоговорителей.
<Fn> +  (F3/F4): громкость (только для серии PCG-K)	Регулировка громкости встроенных громкоговорителей. Для увеличения громкости нажмите <Fn>+<F4>, затем  или  , либо удерживайте нажатыми клавиши <Fn>+<F4>. Для уменьшения громкости нажмите <Fn>+<F3>, затем  или  , либо удерживайте нажатыми клавиши <Fn>+<F3>.
<Fn> +  (F5/F6): регулировка яркости	Регулировка яркости ЖК-дисплея. Для увеличения яркости нажмите <Fn>+<F6>, затем  или  , либо удерживайте нажатыми клавиши <Fn>+<F6>. Для снижения яркости нажмите <Fn>+<F5>, затем  или  , либо удерживайте нажатыми клавиши <Fn>+<F5>.
<Fn> +  /  (F7)*: переключение на внешний монитор	Вывод изображения на ЖК-дисплей, на внешнее устройство (монитор или телевизор, в зависимости от того, какое устройство подключено) либо одновременно и на ЖК-дисплей, и на внешнее устройство.











<i>Комбинация/Функция</i>	<i>Назначение</i>
<Fn> +  (F12): спящий режим	Переключение в режим минимального энергопотребления. При выполнении этой команды состояние системы и периферийных устройств записывается на жесткий диск, а питание системы отключается. Для возврата в первоначальное состояние нажмите кнопку включения питания. Дополнительная информация по управлению питанием приведена в разделе Использование энергосберегающих режимов (стр. 94) .

! В компьютерах серии PCG-K эта функция может использоваться только первым вошедшим в систему пользователем. Функция не работает при переключении на другую учетную запись. Если вывод изображения на внешний монитор или телевизор требуется другому пользователю, откройте окно свойств монитора для переключения вывода на внешний монитор или телевизор.



Некоторые из функций доступны только после загрузки Windows.

Индикаторы

Индикатор	Назначение
Питание 	Питание включено: горит зеленым цветом. Режим ожидания: мигает янтарным цветом.
Аккумулятор 	Указывает состояние аккумулятора.
Беспроводная локальная сеть WLAN	Горит, когда функция WLAN активна. Не горит, когда функция WLAN отключена.
Bluetooth  (только для серии VGN-A)	Горит, когда функция Bluetooth активна. Не горит, когда функция Bluetooth отключена.
Memory Stick 	Горит, когда используется карта памяти Memory Stick . Не горит, когда карта памяти Memory Stick не используется.
Дисковод компакт-дисков  (только для серии VGN-A)	Горит, когда используется дисковод компакт-дисков. Не горит, когда дисковод компакт-дисков не используется.
Звук отключен  (только для серии VGN-A)	Горит, когда звук громкоговорителей отключен.
Яркость  (только для серии VGN-A)	Горит при максимальной яркости экрана.
Жесткий диск 	Горит при обращении к жесткому диску для чтения и записи. Не горит, когда жесткий диск не используется.
Num Lock 	Горит, когда клавиши цифровой области клавиатуры используются для ввода цифр. Не горит, когда клавиши цифровой области клавиатуры используются для ввода букв.
Caps Lock 	Горит в режиме ввода заглавных букв (верхний регистр). Если режим Caps Lock включен, для ввода строчных букв нажмите клавишу <Shift>. Не горит в режиме ввода строчных букв (нижний регистр) (если не нажата клавиша <Shift>).
Scroll Lock 	Горит в режиме альтернативной прокрутки экрана (эта функция не поддерживается некоторыми приложениями). Не горит в режиме обычной прокрутки экрана.

Неполадки клавиатуры

Отвалилась накладка клавиши

- ❑ Если отвалилась накладка одной из перечисленных ниже клавиш, замените ее как показано на рисунке.

Серия VGN-A: Caps Lock, Shift, Backspace, Enter, клавиша пробела

Серия PCG-K: Enter, Caps Lock, Ctrl, Tab, клавиша пробела, левая клавиша Shift

Если отвалилась накладка любой другой клавиши, установите ее на место и нажмите до защелкивания.

Замена накладки клавиши

Отделите проволочную скобку (1) от накладки клавиши, затем прикрепите ее к крючкам (2) на блоке клавиши. Установите накладку клавиши по центру и нажмите (3) до защелкивания.

Серия VGN-A

- ❑ Клавиши Caps Lock, Shift, Backspace

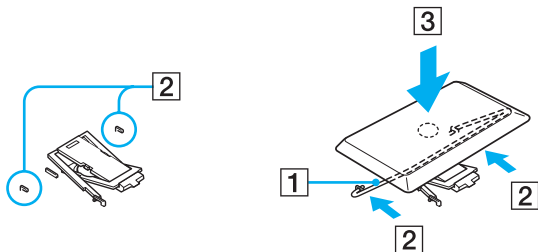

□ Клавиша Enter

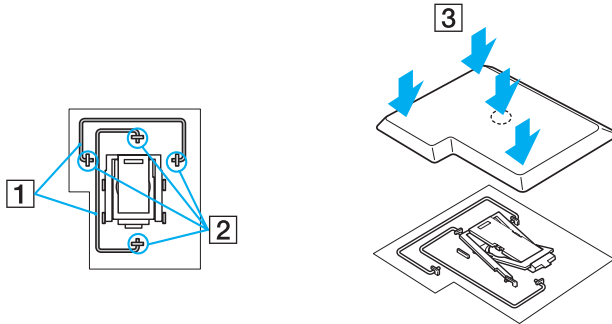

Кнопка пробела

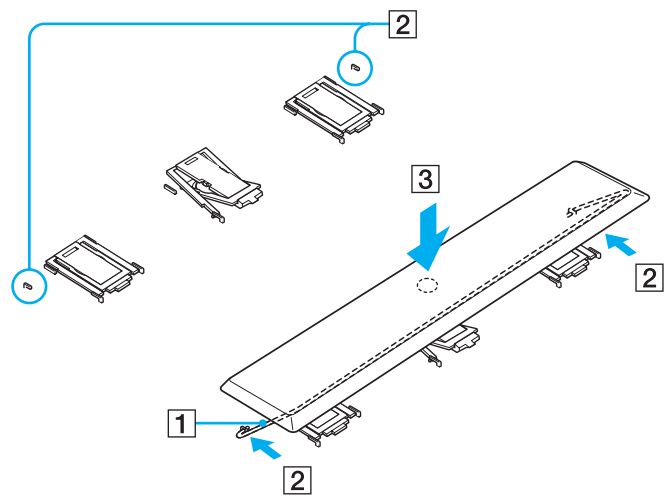

Серия PCG-K

❑ Клавиши Caps Lock, Ctrl, Tab

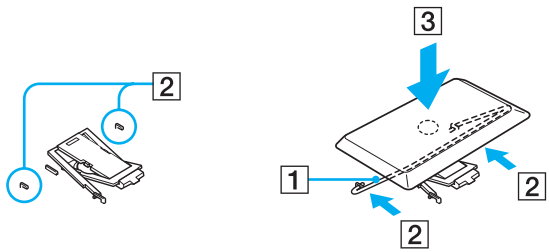

❑ Клавиша Enter

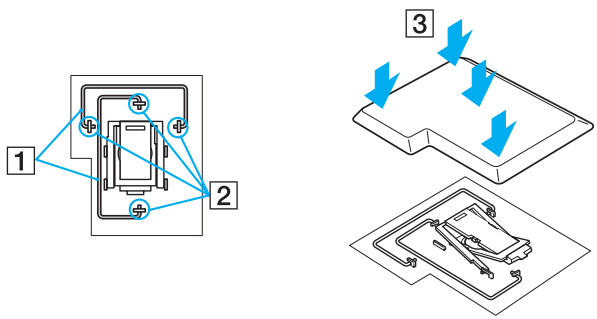

- ❑ Клавиша пробела, левая клавиша Shift

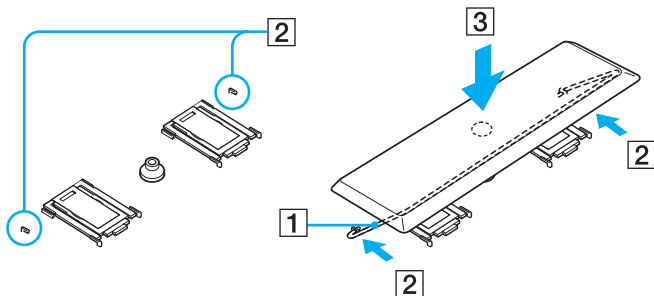

- ❑ Если отвалилась накладка другой клавиши, установите ее на место как показано на рисунке.

Замена накладки клавиши

Закрепите защелки (1) накладки клавиши в углах основания клавиши со стороны экрана (2), поставьте накладку на клавишу и нажмите (3) до защелкивания.

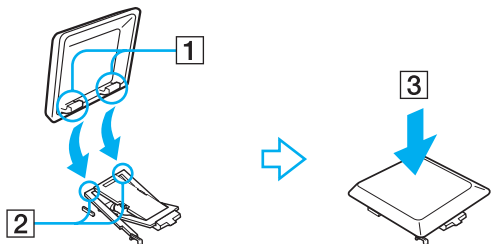

! Не снимайте наклейки клавиш специально, возможно повреждение клавиатуры.

При замене наклейки клавиши не нажимайте на нее слишком сильно – возможно повреждение клавиатуры. Обращайтесь с клавиатурой бережно.

Использование сенсорной панели

На клавиатуре расположено устройство управления курсором – сенсорная панель (1). Встроенная сенсорная панель позволяет перемещать курсор, а также выбирать, перетаскивать и прокручивать объекты на экране.

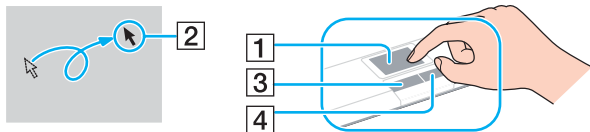

Действие

Описание

Указание	Проведите пальцем по сенсорной панели для установки указателя (2) на предмет или объект.
Щелчок	Нажмите левую кнопку (3) один раз.
Двойной щелчок	Нажмите левую кнопку два раза подряд.
Щелчок правой кнопкой	Нажмите правую кнопку (4) один раз. Во многих приложениях таким образом открывается контекстное меню.
Перетаскивание	Проведите пальцем по панели, удерживая нажатой левую кнопку.
Прокрутка	Проведите пальцем вдоль правого края сенсорной панели для прокручивания по вертикали. Проведите пальцем вдоль нижнего края для прокручивания по горизонтали (функция прокрутки доступна только в приложениях, поддерживающих эту функцию).

Использование ТВ-функции (серия VGN-A)

В компьютере VAIO установлена плата ТВ-тюнера. В комплект поставки определенных моделей* с платой ТВ-тюнера входит репликатор аудио- и видеопортов. Совместно с программным обеспечением Sony **VAIO Zone** обеспечиваются следующие функции:

- просмотр, запись и воспроизведение аналоговых ТВ-программ (кабельных и эфирных) с использованием функций дистанционного управления;
- оцифровка аналоговых видео- и аудиосигналов со входа S-video либо со входов композитного видеосигнала и звука;
- упорядочивание видеомодулей, их просмотр и создание папок;
- установка таймера для записи в заданное время регулярных программ;
- приостановка просмотра ТВ (сдвиг во времени);
- передача в потоковом режиме записанного ТВ-содержимого через сеть Ethernet (или WLAN) в подключенные компьютеры.



Корпорация Sony не гарантирует возможности потоковой передачи записанного содержимого, если его качество превышает определенный уровень.

Подробная информация об использовании программного обеспечения **VAIO Zone** и функций дистанционного управления приведена в специальном руководстве. Информация также содержится в файлах справки программного обеспечения.

tvtv – новый шаг в развитии ТВ-функций компьютера VAIO. Благодаря функции дистанционной записи через Интернет на компьютер VAIO с ТВ-тюнером вы никогда не пропустите любимую ТВ-программу. Интерактивный справочник tvtv предоставляет исчерпывающий обзор программ и выполняет синхронизацию с компьютером VAIO независимо от того, где вы находитесь. Дополнительная информация содержится в HTML-файлах **Welcome to TVTV** на компьютере.

* Подробнее см. печатный вкладыш **Specifications** (Характеристики).

Для подключения к компьютеру ТВ-сигнала (кабельного или эфирного телевидения) выполните следующие операции:

- 1 Подсоедините антенный кабель или кабель сети кабельного телевидения (в комплект поставки не входит) к антенному разъему (VHF/UHF) компьютера.
- 2 Подсоедините другой конец кабеля к телевизионной розетке.

Использование мыши (серия VGN-A)

Компьютер VAIO поставляется с беспроводной оптической мышью, для подключения которой не требуется кабель, а вместо шарика используется светодиод. Мышь может работать в любом удобном месте на расстоянии до 80 см* от базового блока. Не используйте мышь на стеклянной или другой прозрачной поверхности, так как это может нарушить плавность перемещения курсора на экране.

* Максимальное расстояние зависит от рабочих условий.

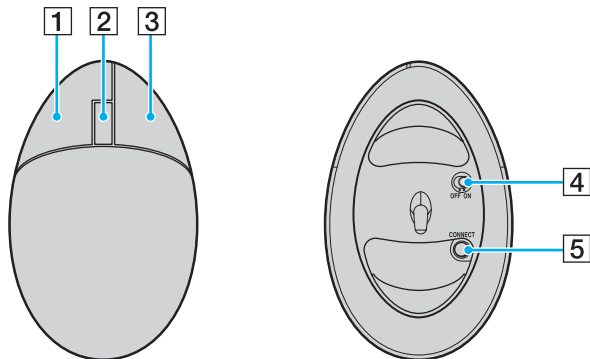

1	Левая кнопка	Нажмите или дважды нажмите левую кнопку для выбора объектов. Для перетаскивания объектов перемещайте мышь, удерживая левую кнопку нажатой, затем отпустите кнопку для фиксации положения объекта.
2	Центральное колесико	Вращайте колесико для прокрутки страницы вверх или вниз. Нажмите колесико один раз для блокировки прокрутки и управляйте движением, перемещая всю мышь (функция прокрутки доступна только в тех приложениях, которые поддерживают эту функцию).
3	Правая кнопка	Нажмите правую кнопку один раз для отображения контекстного меню (в некоторых случаях эта функция не активна).
4	Выключатель питания	Сдвиньте выключатель для включения и выключения мыши. Эта функция позволяет экономить энергию элементов питания.
5	Кнопка CONNECT (Подключить)	Нажмите для активизации канала связи между компьютером VAIO и беспроводной мышью.

В окне **Свойства мыши** можно настроить скорость перемещения указателя и другие функции мыши. Для отображения окна **Свойства мыши** откройте **Панель управления** и выберите **Принтеры и другое оборудование**, затем **Мышь**.

Перед началом работы с мышью

Перед началом работы с беспроводной мышью необходимо активизировать канал связи между компьютером и мышью. В комплекте компьютера поставляются два элемента питания типа AA, предназначенные для установки в мышь. На их упаковке прикреплена этикетка "For mouse" (Для мыши).

Для подключения беспроводной мыши выполните следующие операции:

- 1 Вставьте два элемента питания типа AA в мышь как показано на рисунке.

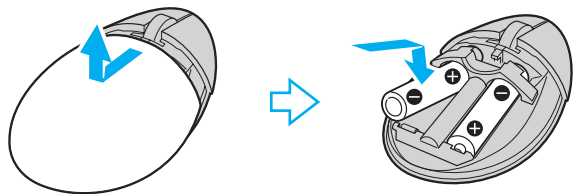

- 2 Включите компьютер.
- 3 Нажмите кнопку **ПОДКЛЮЧИТЬ** (1) на компьютере.

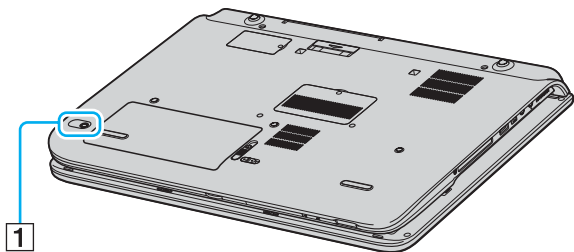

- 4 Переверните беспроводную мышь, сдвиньте выключатель питания в положение **ON** (Вкл.) и нажмите кнопку **CONNECT** (Подключить).
После этого канал связи между беспроводной мышью и компьютером активен.

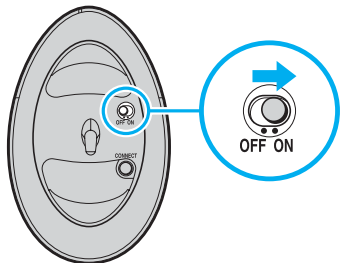

Шаги 3 и 4 необходимо выполнить в течение 10 секунд.

Если беспроводная мышь не работает должным образом, возможно, необходимо заменить элементы питания. Если беспроводная мышь не используется длительное время, извлеките из нее элементы питания, чтобы исключить повреждение мыши из-за протекания элементов.



Настройка мыши для пользователей-левшей

Для настройки мыши для пользователей-левшей выполните следующие операции:

- 1 Откройте меню **Пуск** и выберите **Панель управления, Принтеры и другое оборудование**.
- 2 Выберите значок мыши.
Откроется диалоговое окно **Свойства мыши**.
- 3 На вкладке **Кнопки** выберите кнопку рядом с подписью **Обменять назначение кнопок**.
- 4 Нажмите кнопку **ОК**.
Новые параметры мыши вступят в силу.

Использование специальных кнопок (серия VGN-A)

Для повышения удобства управления в компьютере VAIO предусмотрены специальные кнопки.

- ❑ Кнопка **Отключение звука** 
Включение и выключение звука громкоговорителей. При выключении звука громкоговорителей загорается светодиод.
- ❑ Кнопки **Громкость (Громче и Тише)** 
Увеличение и уменьшение уровня громкости.
- ❑ Кнопка **Яркость** 
Увеличение и уменьшение яркости изображения на экране. При установке максимального уровня яркости загорается светодиод.

Датчик освещенности

По умолчанию датчик освещенности измеряет яркость внешнего освещения и соответствующим образом изменяет яркость изображения на экране. Датчик работает только в случае установки режима автоматической регулировки яркости. Для включения режима автоматической регулировки яркости нажмите кнопку "Яркость". Инструкции по установке среднего уровня для режима автоматической регулировки яркости приведены в разделе **Настройка компьютера с помощью приложения VAIO Control Center** ([стр. 25](#)).

Кнопка **Увеличение** (Масштаб) 

Изменение разрешения изображения во всех приложениях, за исключением тех, в которых используется проигрыватель DVD.

Разрешение по умолчанию для стандартного экрана и увеличенного экрана зависит от модели и приведено ниже. Сведения о типе ЖК-дисплея, установленного в компьютере, приведены в разделе **ЖК-дисплей** в печатном вкладыше **Specifications** (Характеристики).

- Модели с ЖК-дисплеем WUXGA
Стандартный экран: 1920 x 1200 пикселей
Увеличенный экран: 1280 x 768 пикселей
- Модели с ЖК-дисплеем WXGA+
Стандартный экран: 1440 x 900 пикселей
Увеличенный экран: 1024 x 600 пикселей



При подключении к компьютеру внешнего монитора кнопка **Увеличение** не работает.

Увеличенный экран обладает пониженной четкостью по сравнению со стандартным экраном.

При нажатии кнопки **Увеличение** изменяется разрешение изображения, что может вызвать сбой в открытых приложениях, которые не поддерживают функцию изменения разрешения. Обязательно закройте такие приложения перед нажатием кнопки **Увеличение**.

Кнопка **Увеличение** может не работать с графическими изображениями, так как эта кнопка увеличивает изображения путем изменения разрешения.

Поскольку при нажатии кнопки **Увеличение** происходит изменение разрешения, при переходе от увеличенного экрана к стандартному и обратно возможно изменение расположения и размера окон приложений.

При переключении увеличенного изображения на внешний монитор функция увеличения отключается и восстанавливается стандартный экран ЖК-дисплея.

❑ Кнопка **S1**

Кнопка **S1** по умолчанию запускает приложение **VAIO Zone**. Для этой кнопки быстрого доступа можно назначить другое часто выполняемое действие. См. раздел **Настройка компьютера с помощью приложения VAIO Control Center** ([стр. 25](#)).

Неполадки, связанные со специальными кнопками (серия VGN-A)

*Разрешение экрана не изменяется при нажатии кнопки **Увеличение***

- ❑ Кнопка **Увеличение** не работает, если значение разрешения по умолчанию было изменено в окне **Свойства экрана**. Восстановите значение разрешения по умолчанию в окне **Свойства экрана**, затем нажмите кнопку **Увеличение**.
- ❑ Нажатие кнопки **Увеличение** может вызвать сбой при выполнении приложения, которое значительно загружает процессор. Настоятельно не рекомендуется использовать кнопку **Увеличение** во время работы таких приложений.

Использование дисковода компакт-дисков

В компьютер VAIO встроен дисковод компакт-дисков.

Для установки диска выполните следующие операции:

- 1 Включите компьютер.
- 2 Нажмите кнопку извлечения (1), чтобы открыть дисковод. Лоток для дисков выдвинется.
- 3 Поместите диск в центр лотка этикеткой вверх так, чтобы диск защелкнулся.

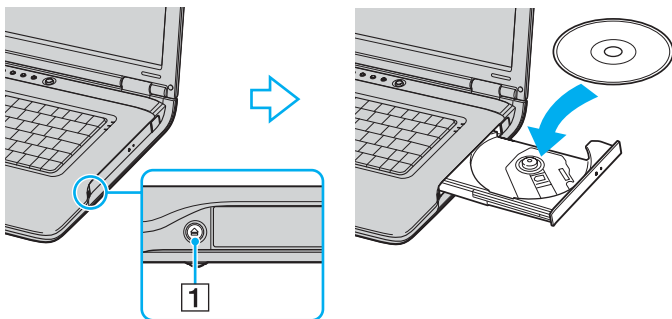

- 4 Закройте лоток, аккуратно его подтолкнув.



В случае возникновения неполадок при использовании дисков см. печатное **Руководство по устранению неисправностей**.

Расположение кнопки извлечения зависит от модели компьютера. Подробные сведения по моделям приведены в печатном вкладыше **Specifications** (Характеристики).

Чтение и запись компакт-дисков и DVD-дисков

Для достижения максимальной производительности при записи данных на диск (также называемой "прожигание") следуйте приведенным ниже рекомендациям.

- Для того, чтобы данные, записанные на диске, можно было прочитать на дисковом компакт-дисков, необходимо закрыть сеанс перед извлечением диска. Для завершения этого процесса следуйте инструкциям, прилагаемым к программному обеспечению.
- Используйте только круглые диски. Не применяйте диски другой формы (звезда, сердце, карта, и т.д.), поскольку это может привести к повреждению дисководов.
- Избегайте ударов или сотрясений компьютера в процессе записи данных на диск.
- Для достижения оптимальной скорости записи отключите экранную заставку до начала записи данных на диск.
- Служебные программы работы с дисками, постоянно находящиеся в оперативной памяти, могут привести к нестабильной работе компьютера или к потере данных. Отключите эти программы до начала записи данных на диск.
- При использовании программного обеспечения для записи дисков завершите работу и закройте все другие приложения.
- Запрещается прикасаться к поверхности диска. Отпечатки пальцев и пыль на поверхности диска могут стать причиной ошибок при записи.
- Не переводите компьютер VAIO в энергосберегающий режим при использовании предварительно установленного программного обеспечения и программного обеспечения записи компакт-дисков.
- Запрещается прикреплять этикетки на диски. Это необратимо нарушит работоспособность диска.
- В редких случаях некоторые проигрыватели DVD и компьютерные дисководы DVD не читают диски DVD, созданные с помощью приложения **VAIO Zone**.



Сверхскоростные диски CD-RW поддерживаются компьютерами серии VGN-A (но не компьютерами серии PCG-K).

Предусмотрена поддержка записи дисков DVD-RW, совместимых с DVD-RW версий 1.1/1.2*.

Поддерживается чтение дисков 8 см, однако запись на такие диски не поддерживается.

Поскольку максимальная скорость записи на диски DVD+R DL (двухслойные) равна 2.4x, для записи таких дисков требуется определенное время.

Дополнительная информация о дисководе компакт-дисков приведена в печатном вкладыше **Specifications** (Характеристики).

* Зависит от модели компьютера. Информация о возможности записи дисков DVD на дисководах компакт-дисков компьютеров разных моделей приведена в печатном вкладыше **Specifications** (Характеристики).

Воспроизведение дисков DVD

Для достижения максимальной производительности при воспроизведении дисков DVD следуйте приведенным ниже рекомендациям.

- Диски DVD можно воспроизводить на дисководе компакт-дисков с помощью приложения **VAIO Zone**. Дополнительная информация приведена в файле справки приложения **VAIO Zone**.
- Перед началом воспроизведения диска DVD закройте все открытые приложения.
- Не пользуйтесь резидентными дисковыми утилитами или резидентными утилитами для ускорения доступа к жесткому диску, поскольку они могут привести к нестабильной работе системы.
- Отключите экранную заставку.
- На дисках DVD предусмотрены индикаторы кодов региона, определяющие регионы и типы проигрывателей для воспроизведения дисков. Если на диске DVD или на упаковке отсутствует метка "2" (Европа относится к региону "2") или "all" (все, т.е. диск DVD можно воспроизводить во всех регионах мира), этот диск нельзя воспроизводить на данном проигрывателе.
- Не пытайтесь изменить настройки кода региона дисковода DVD. Любые неполадки, связанные с изменением настроек кода региона дисковода DVD, не подлежат гарантийному ремонту.
- Если в компьютере присутствует оборудование WLAN и это оборудование активно, при воспроизведении дисков DVD возможно прерывание аудио- или видеосигнала.

Неполадки в работе дисководов компакт-дисков

Невозможно переключить изображение с ЖК-дисплея на экран телевизора и наоборот (серия PCG-K)

Если в дисковод компакт-дисков вставлен диск DVD, извлеките диск.

Не выдвигается лоток дисковода компакт-дисков

- Убедитесь в том, что компьютер включен, и нажмите кнопку извлечения диска*.



В компьютере серии VGN-A сначала нажмите кнопку извлечения диска*. Если кнопка не работает, нажмите дублирующую кнопку извлечения диска* на дисковом компакт-дисковом. Для работы кнопки извлечения диска требуется, чтобы компьютер был включен, а пользователь вошел в систему Windows.

- Выберите **Пуск > Мой компьютер**. Щелкните правой кнопкой мыши значок дисковода компакт-дисков и выберите **Извлечь**.
- Убедитесь в том, что компьютер не находится в режиме **ожидания** или в **спящем** режиме.
- Если устранить неполадку не удалось, попробуйте выполнить следующие операции:
Выключите компьютер и вставьте тонкий предмет (например, скрепку для бумаги) в отверстие ручного извлечения дисков* для выдвигания лотка дисковода компакт-дисков.

* Расположение кнопки и отверстия для извлечения диска зависит от модели компьютера. Подробные сведения по моделям приведены в печатном вкладыше **Specifications** (Характеристики).

Диск не воспроизводится

- Перед использованием диска после его установки в дисковод подождите несколько секунд, пока система не обнаружит диск.
- Убедитесь в том, что этикетка диска обращена вверх.
- Если для воспроизведения диска требуется какое-либо программное обеспечение, убедитесь в том, что оно установлено в соответствии с документацией на приложение.
- Проверьте уровень громкости.
- Очистите диск с помощью подходящего очистителя.

- Убедитесь в том, что питание компьютера подается от электросети, и попробуйте запустить диск повторно.
- В дисковомодуле возможна конденсация влаги. Извлеките диск и оставьте дисковод открытым примерно на час. Извлеките аккумулятор на время просушивания дисководу.

Нет воспроизведения диска DVD

- Если при работе проигрывателя DVD появляется предупреждение о коде региона, это может быть связано с тем, что установленный диск DVD несовместим с дисководом компакт-дисков компьютера. Код региона приведен на упаковке диска.
- Уменьшите разрешение, выбрав **Панель управления - Экран**.
- Если при наличии изображения отсутствует звук, проверьте следующее:
 - Убедитесь в том, что в проигрывателе DVD не активна функция отключения звука.
 - Проверьте параметр **Общая громкость** в окне свойств **Звуки и аудиоустройства**.
 - Если подключены внешние громкоговорители, проверьте уровень громкости компьютера и надежность соединения между громкоговорителями и компьютером.
 - В окне **Диспетчер устройств** проверьте правильность установки необходимых драйверов. Для того, чтобы открыть окно **Диспетчер устройств**, выберите **Пуск > Панель управления > Производительность и обслуживание**. Выберите значок **Система**, затем нажмите кнопку **Диспетчер устройств** на вкладке **Оборудование**.
- Грязный или поврежденный диск может вызвать "зависание" компьютера при попытке чтения диска. При необходимости перезагрузите компьютер, извлеките диск и затем убедитесь в том, что диск не загрязнен и не поврежден.
- Проверьте параметры PG (родительский контроль) в приложении DVD – эти параметры могут запрещать воспроизведение определенных дисков DVD.



На данном компьютере по умолчанию установлен код региона DVD 2. Не изменяйте данный параметр с помощью функции **Изменение кода региона** в Windows либо в каком-либо другом приложении. Нарушение функционирования системы вследствие изменения пользователем кода региона DVD не подлежит гарантийному ремонту – ремонт в этом случае платный.

Если значок **Экран** в окне **Панель управления** отсутствует, выберите пункт **Переключение к классическому виду** слева.

Нет воспроизведения диска DVD при выводе изображения на два экрана

- При одновременном использовании двух экранов (ЖК-дисплея и телевизора или ЖК-дисплея и монитора) в компьютерах серии PCG-K могут появиться ошибки:
 - При воспроизведении диска DVD в приложении **Windows Media Player 10** или **VAIO Zone** вывод изображения возможен только на основной экран.
- неполадки отсутствуют в следующих ситуациях:
 - При использовании ЭЛТ-монитора или ЖК-дисплея отдельно.
 - При воспроизведении файлов MPEG, записанных на жестком диске, в приложении **Windows Media Player 10** или **VAIO Zone**.

Очень низкая скорость считывания дисков CD-RW/DVD-RW

В общем случае скорость считывания дисков CD-RW/DVD-RW ниже, чем для обычных компакт-дисков и дисков с однократной записью. Скорость считывания также зависит от типа формата.

Лоток дисководов не выдвигается при нажатии кнопки извлечения диска

- Убедитесь в том, что компьютер включен.
- Приложение записи компакт-дисков может препятствовать извлечению диска.
- Убедитесь в том, что компьютер не находится в режиме **ожидания** или в **спящем** режиме.

Лоток дисководов выдвигается после его закрытия

- Убедитесь в том, что диск установлен этикеткой вверх.
- Очистите диск и линзу дисководов компакт-дисков с помощью подходящего очистителя.
- На диске могут быть царапины. Для проверки загрузите другой диск.
- В дисковом лотке возможна конденсация влаги. Извлеките диск и оставьте дисковод открытым примерно на час. Извлеките аккумулятор на время просушивания дисководов.

Использование репликатора аудио- и видеопортов (серия VGN-A)

В комплект поставки компьютера VAIO входит репликатор аудио- и видеопортов. Репликатор аудио- и видеопортов* позволяет подключить к компьютеру дополнительные периферийные устройства, например, принтер и внешний дисплей.

* Зависит от модели компьютера. Подробнее см. вкладыш **Specifications** (Характеристики).

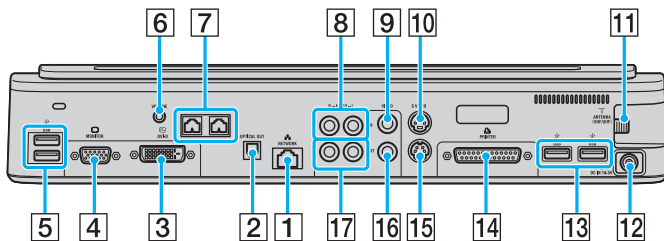

1	Разъем локальной сети	(стр. 143)	2	Разъем оптического выхода	(стр. 113)	3	Разъем DVI-D	(стр. 109)
4	Разъем монитора (VGA)	(стр. 109)	5	2 высокоскоростных порта USB (USB2.0)	(стр. 129)	6	Разъем регулятора громкости	(стр. 58)
7	Разъемы правого/левого громкоговорителей	(стр. 58)	8	Разъемы правого/левого аудиовходов	(стр. 52)	9	Разъем видеовхода	(стр. 52)
10	Входной разъем S-Video	(стр. 52)	11	Антенный разъем (VHF/UHF)	(стр. 37)	12	Разъем источника питания постоянного тока	(стр. 14)
13	2 высокоскоростных порта USB (USB2.0)	(стр. 129)	14	Разъем принтера	(стр. 135)	15	Выходной разъем S-Video	(стр. 113)
16	Разъем видеовыхода	(стр. 113)	17	Разъемы правого/левого аудиовыходов	(стр. 113)			



Для питания репликатора аудио- и видеопортов допускается использовать только адаптер переменного тока из комплекта поставки компьютера. При использовании репликатора аудио- и видеопортов не отсоединяйте адаптер переменного тока от репликатора и от электросети, в противном случае возможна потеря данных или аппаратные сбои.

Если кабели подсоединены одновременно и к разъему видеовыхода, и к выходному разъему S-Video, можно использовать только разъем S-Video.

Для подключения внешнего источника аудио/видеосигнала (например, видеокамеры, видеомагнитофона или проигрывателя DVD) выполните следующие операции:

- 1 Подсоедините видеокабель аудио/видеоустройства ко входному разъему S-Video (10) или разъему видеовхода (9) (в зависимости от типа видеокабеля*).
- 2 Подсоедините левый и правый аудиокабели к разъемам левого (8) и правого (8) аудиовходов.

* Для подключения к компьютеру некоторых устройств (например, видеомагнитофона или видеокамеры) необходимо приобрести специальные кабели.

Подключение компьютера к репликатору аудио- и видеопортов

Для подключения компьютера к репликатору аудио- и видеопортов выполните следующие операции:

- 1 Отсоедините от компьютера все периферийные устройства.
- 2 Подсоедините шнур питания (1) к адаптеру переменного тока и к розетке электросети.
- 3 Подключите кабель адаптера (2) ко входному разъему постоянного тока (3) репликатора аудио- и видеопортов (4).

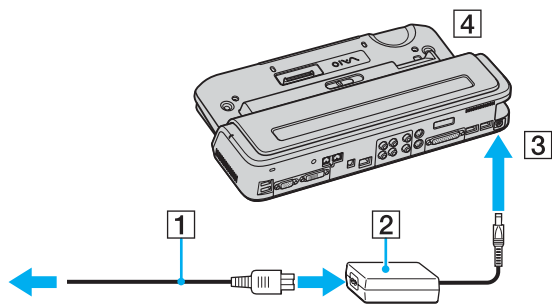

- 4 Откройте крышку репликатора аудио- и видеопортов.

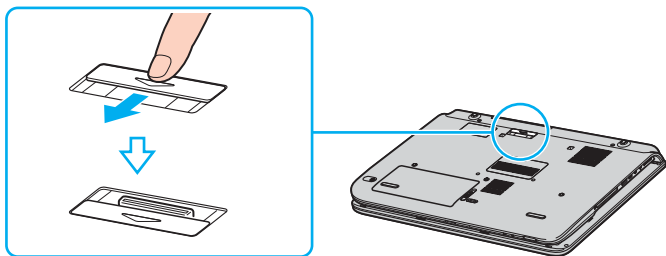

- 5 Совместите нижний разъем компьютера с разъемом репликатора аудио- и видеопортов и нажмите вниз до защелкивания.

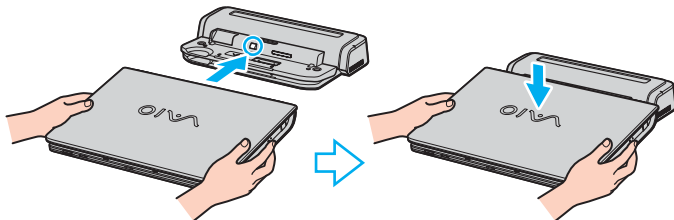

- 6 Сдвиньте фиксатор в положение **LOCK** (Закреть).

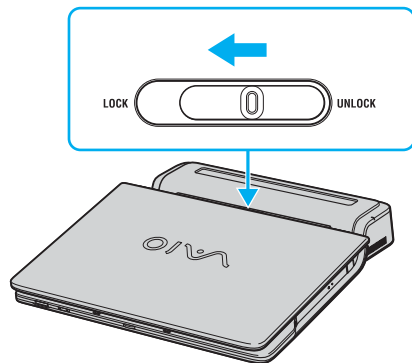

7 Включите компьютер.



Во время подсоединения компьютера к репликатору аудио- и видеопортов запрещается устанавливать или извлекать аккумулятор. При подъеме и поворотах компьютера во время подсоединения репликатора аудио- и видеопортов возможны кратковременные сбои подачи питания.

Используйте только адаптер переменного тока из комплекта поставки компьютера либо дополнительный адаптер Sony.



Не перемещайте компьютер с подключенным репликатором портов – возможно его отсоединение и повреждение репликатора и компьютера.

Отсоединение компьютера от репликатора аудио- и видеопортов

! Во избежание потерь несохраненных данных обязательно выключите компьютер перед отсоединением репликатора.

Для отсоединения компьютера от репликатора аудио- и видеопортов выполните следующие операции:

- 1 Выключите подсоединенные периферийные устройства.
- 2 Сдвиньте фиксатор в положение **UNLOCK** (Открыть).

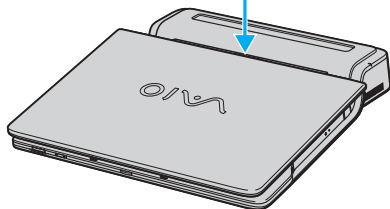
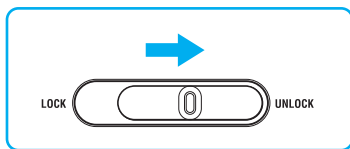

- 3 Поднимите компьютер с репликатора аудио- и видеопортов.

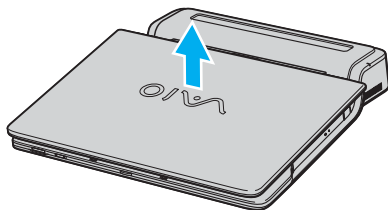

4 Закройте крышку разъема репликатора аудио- и видеопортов в нижней части компьютера.



Обязательно закройте крышку разъема репликатора аудио- и видеопортов после отсоединения компьютера от репликатора. В противном случае возможно попадание пыли и повреждение компьютера.

Для полного отключения репликатора аудио- и видеопортов от электросети отсоедините адаптер переменного тока.

Использование внешних громкоговорителей (серия VGN-A)

В комплект поставки компьютера VAIO входит пара внешних громкоговорителей*, позволяющих в полной мере реализовать возможности приложения **VAIO Zone**.

* Зависит от модели компьютера. Подробнее см. вкладыш **Specifications** (Характеристики).

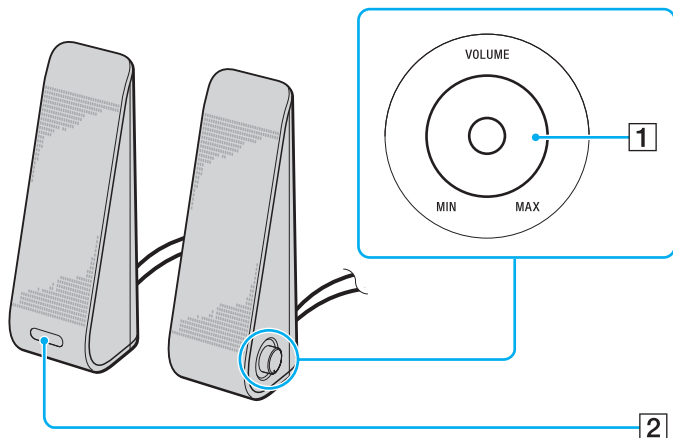

1	Регулятор громкости	В правый громкоговоритель встроен регулятор громкости. Для изменения уровня громкости вращайте регулятор по или против часовой стрелки.	2	Инфракрасный датчик дистанционного управления 	В левый громкоговоритель встроен инфракрасный датчик дистанционного управления. Во время работы направьте пульт дистанционного управления на этот датчик.
---	---------------------	---	---	---	---

Подключение прилагаемых внешних громкоговорителей к репликатору аудиопортов

Подключите внешние громкоговорители из комплекта поставки к репликатору аудиопортов* или к репликатору аудио- и видеопортов*, подсоединенному к компьютеру.

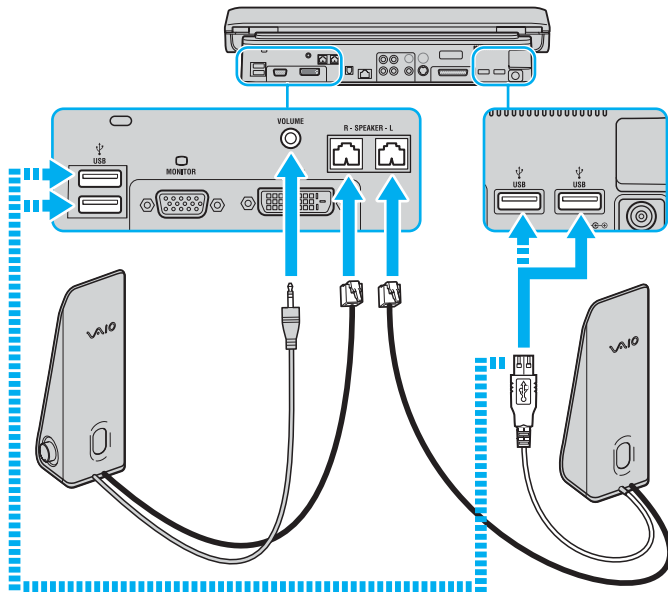

Для регулировки громкости с помощью прилагаемого пульта дистанционного управления подсоедините кабель USB левого громкоговорителя к одному из разъемов USB репликатора аудиопортов* или к репликатору аудио- и видеопортов*.

Оберегайте внешние громкоговорители от ударов и падений – поставьте их на ровную поверхность достаточного размера.

Не поднимайте громкоговорители за выемку на передней панели.

* Зависит от модели компьютера. Подробнее см. вкладыш **Specifications** (Характеристики).

Использование пульта дистанционного управления (серия VGN-A)

В комплект поставки компьютера VAIO входит пульт дистанционного управления*, позволяющий в полной мере реализовать возможности приложения **VAIO Zone**.



Инфракрасный датчик системы дистанционного управления расположен в левом внешнем громкоговорителе. Перед использованием пульта дистанционного управления подсоедините компьютер к прилагаемому репликатору аудио- и видеопортов, а прилагаемые громкоговорители – к компьютеру.

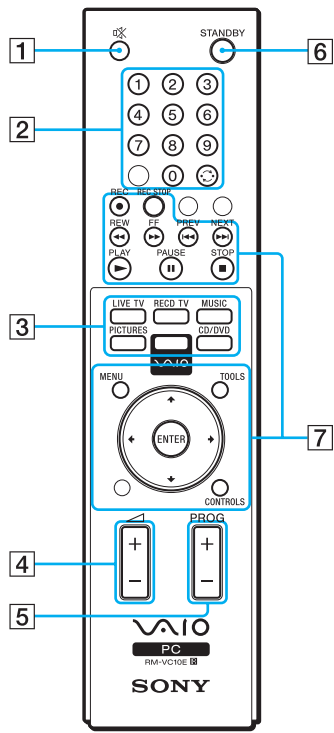

1	Кнопка отключения звука	Отключение внешних громкоговорителей. Для включения громкоговорителей нажмите эту кнопку еще раз.	2	Кнопки каналов	Выбор требуемого канала.
3	Кнопки прямого управления	Включение отдельных функций приложения VAIO Zone .	4	Кнопка регулировки громкости	Увеличение** или уменьшение уровня громкости.
5	Кнопка управления каналами	Переключение каналов в порядке возрастания или убывания.	6	Кнопка STANDBY (Режим ожидания)	Переключение системы в режим ожидания.
7	Кнопки операций	Служат для управления работой приложения VAIO Zone .			

* Зависит от модели компьютера. Подробнее см. вкладку **Specifications** (Характеристики).

** При использовании пульта дистанционного управления увеличение громкости возможно только до уровня, заданного регулятором громкости внешних громкоговорителей.

Использование карт PC Card

В компьютере VAIO предусмотрено гнездо для установки карт PC Card, который позволяет подключать портативные внешние устройства.

При установке и извлечении карты PC Card выключать компьютер не требуется.

Установка карты PC Card

Для установки карты PC Card выполните следующие операции:

- 1 Вставьте карту PC Card в гнездо PC Card лицевой этикеткой вверх.
- 2 Аккуратно нажмите на карту PC Card для соединения разъемов.
Система автоматически обнаружит карту PC Card.
На панели задач появляется значок **Безопасное извлечение устройства**.

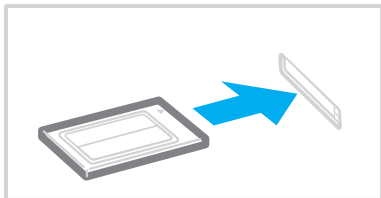



В работе некоторых устройств возможны сбои при многократном переходе в обычный режим из режима ожидания или спящего режима.

Компьютер вернется в первоначальное состояние после перезагрузки.

Убедитесь в том, что используется последняя версия программного драйвера, предоставляемого изготовителем карты PC Card.

Если на вкладке **Диспетчер устройств** в диалоговом окне **Свойства системы** появится символ "!", удалите программный драйвер и переустановите его.

Не применяйте силу, вставляя карту PC Card в гнездо. Это может привести к повреждению контактов разъема. Если при установке карты PC Card возникают затруднения, убедитесь в том, что карта PC Card правильно расположена. Дополнительная информация приведена в руководстве, поставляемом вместе с картой PC Card.

Некоторые карты PC Card не распознаются системой при переключении между **обычным** режимом работы, режимом **ожидания** и **спящим** режимом, когда карта установлена в компьютер. Перезапустите систему для устранения неполадок.

При переноске компьютера не прикасайтесь к выступающей части карты PC Card – избыточные нагрузки и сотрясения могут повредить контакты разъема.

Извлечение карты PC Card

Для извлечения карты PC Card из включенного компьютера выполните перечисленные ниже операции. При извлечении карты с нарушением инструкций возможны сбои в работе системы. Для извлечения карты PC Card при выключенном компьютере пропустите шаги с 1 по 7.

Для извлечения карты PC Card выполните следующие операции:

- 1 Дважды щелкните мышью значок **Безопасное извлечение устройства** на панели задач. Откроется диалоговое окно **Безопасное извлечение устройства**.
- 2 Выберите устройство, которое нужно отключить.
- 3 Нажмите кнопку **Остановить**.
- 4 В диалоговом окне **Остановка устройства** подтвердите безопасное извлечение устройства из системы.
- 5 Нажмите кнопку **ОК**.
Откроется диалоговое окно с сообщением о безопасном извлечении устройства.
- 6 Нажмите кнопку **ОК**.
- 7 Нажмите кнопку **Заккрыть**.
- 8 Нажмите кнопку извлечения карты PC Card так, чтобы кнопка вышла наружу.
- 9 Нажмите кнопку извлечения карты PC Card еще раз для извлечения карты PC Card.
- 10 Аккуратно придерживая карту, извлеките ее из гнезда.
- 11 Нажмите кнопку извлечения карты PC Card, если эта кнопка выступает наружу.



При извлечении карты PC Card без ее остановки возможен отказ системы и потеря несохраненных данных.

Перед извлечением карты PC Card выберите значок PC Card на панели задач и закройте карту. Закройте все приложения, использующие карту PC Card, перед ее извлечением. В противном случае возможна потеря данных.

В некоторых случаях переключение компьютера в **спящий** режим при установленной карте невозможно. При этом возможно переключение в режим **ожидания**. Рекомендуется извлечь карту перед переключением компьютера в **спящий** режим (нажатием клавиш <Fn>+<F12>) или перед автоматическим переключением в **спящий** режим при питании компьютера от аккумулятора.

Некоторые карты PC Card или их функции могут быть несовместимы с данным компьютером.

Неполадки при работе с картами PC Card

Карта PC Card не работает

Убедитесь в том, что карта PC Card совместима с установленной версией Windows.

Использование карт Memory Stick

В компьютере VAIO предусмотрена поддержка карты памяти Memory Stick. Memory Stick – это компактное портативное многофункциональное устройство, специально разработанное для переноса цифровых данных между совместимыми устройствами, например, цифровыми камерами и мобильными телефонами. Поскольку устройство является съемным, его можно использовать в качестве внешнего накопителя данных.

Воспользуйтесь технологией флэш-памяти для загрузки содержимого, которое можно преобразовать в цифровые данные (например, картинки, музыка, текст, звукозаписи, фильмы и фотографии). Семейство карт памяти Memory Stick содержит карты различной емкости и совместимости.

Информация о типах карт Memory Stick, совместимых с компьютером VAIO, и о возможных ограничениях приведена в печатном вкладыше **Specifications** (Характеристики).

- Карты Memory Stick можно приобрести на web-узле Sony Style (www.sonystyle-europe.com) или у местного дилера Sony.
- Подробные сведения о совместимости компьютеров VAIO с картами Memory Stick можно получить по адресу: www.vaio-link.com.

Защита от записи карт Memory Stick

Некоторые карты Memory Stick содержат переключатель защиты от записи для предотвращения случайного стирания или перезаписи важных данных.

Переместите переключатель по горизонтали или по вертикали* для разрешения или запрета записи на карту. Если переключатель защиты от записи установлен в положение "Выкл.", запись данных на карту Memory Stick возможна. Если переключатель защиты от записи установлен в положение "Вкл.", данные можно считывать, но не сохранять на карте Memory Stick.

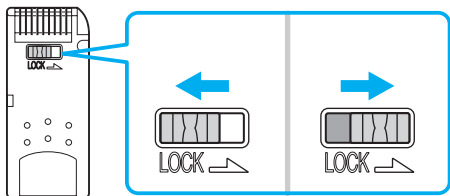

* В картах Memory Stick некоторых типов переключатель защиты от записи отсутствует.

Установка карты Memory Stick

Предусмотрены два способа установки карт Memory Stick в компьютер:

- в гнездо Memory Stick;
- в гнездо PC Card. Для этого требуется дополнительный адаптер PC Card.

Одновременно можно использовать только одну карту Memory Stick.

Для того, чтобы вставить карту Memory Stick в гнездо Memory Stick, выполните следующие операции:

- 1 После сохранения данных из цифрового устройства вставьте карту Memory Stick стрелкой вверх и в направлении гнезда Memory Stick.
- 2 Осторожно продвиньте карту Memory Stick в гнездо до защелкивания. Карта Memory Stick автоматически распознается системой и появляется в окне **Мой компьютер** как локальный диск с соответствующей буквой имени (в зависимости от конфигурации компьютера).

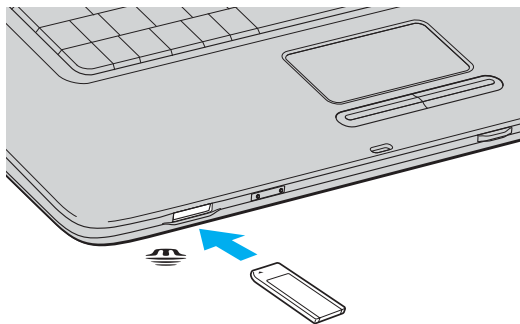



Расположение гнезда Memory Stick зависит от модели компьютера. Подробные сведения по моделям приведены в печатном вкладыше **Specifications** (Характеристики).



Вставляя карту Memory Stick в гнездо, расположите ее так, чтобы стрелка на карте указывала в правильном направлении. Во избежание повреждения компьютера или карты Memory Stick не применяйте силу при установке карты в гнездо.



Компьютеры серии VGN-A поддерживают карты памяти Memory Stick Duo. Дополнительная информация о картах Memory Stick Duo размещена на web-узле [Memory Stick](#).



Не устанавливайте в гнездо Memory Stick компьютера карты Memory Stick и Memory Stick Duo одновременно – возможно повреждение компьютера и карт Memory Stick и Memory Stick Duo.

Извлечение карты Memory Stick

Для извлечения карты Memory Stick из гнезда Memory Stick выполните следующие операции:

- 1 Убедитесь в том, что индикатор доступа к карте Memory Stick не горит.
- 2 Нажмите на карту Memory Stick в сторону компьютера. Карта Memory Stick будет выдвинута из компьютера.
- 3 Потяните карту Memory Stick и извлеките ее из гнезда.



Извлекая карту Memory Stick, соблюдайте осторожность во избежание ее непредусмотренного выталкивания.

Не извлекайте карту Memory Stick, когда горит индикатор доступа к карте Memory Stick. В противном случае возможна потеря данных. Для загрузки больших объемов данных, например, видеоклипа, может потребоваться определенное время.

Использование модема

В компьютере VAIO установлен внутренний модем.

Для доступа к различным интерактивным службам и к сети Интернет, для интерактивной регистрации компьютера и программного обеспечения, а также для обращения в службу VAIO-Link необходимо подключить компьютер к телефонной линии.

Для подключения к телефонной линии выполните следующие операции:

- 1 Подсоедините один конец телефонного кабеля (1) к разъему модема  на компьютере.
- 2 Подсоедините другой конец к телефонной розетке (2).

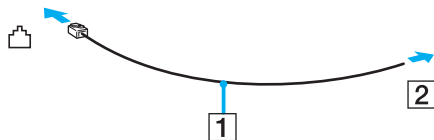

Устранение неполадок при работе с модемом

Модем не работает или не может установить соединение

- Убедитесь в том, что кабель телефонной линии подключен к компьютеру.
- Убедитесь в том, что модем является единственным устройством, подсоединенным к телефонной линии.
- Убедитесь в том, что телефонная линия работает. Можно проверить работоспособность телефонной линии, подключив к ней обычный телефон и проверив наличие сигнала готовности станции.
- Проверьте правильность набираемого программой телефонного номера. Режим набора номера может быть не совместим с телефонной линией.
- Модем может работать со сбоями при подключении через учрежденческую АТС.
- В диалоговом окне **Телефон и модем (Панель управления/Принтеры и другое оборудование/Телефон и модем)** убедитесь в наличии модема в списке на вкладке **Модемы** и в правильности информации о местоположении на вкладке **Правила набора номера**. Если значок **Телефон и модем** отсутствует, выберите пункт **Переключение к классическому виду** слева.
- Для подключения компьютера к телефонной розетке рекомендуется использовать телефонный разъем, соответствующий местным стандартам, так как применение разъемов других типов может привести к ухудшению качества связи.
- Компьютер нельзя подключить к платному телефону-автомату; кроме того, возможны сбои при работе с несколькими телефонными линиями или с учрежденческой АТС. При подключении модема к телефонной линии с параллельными телефонами возможны сбои в работе модема или другого подключенного устройства. В некоторых случаях возможно появление паразитных токов, вызывающих нарушение работы внутреннего модема.
- Поддерживается только режим тонального набора, т. е. сигнализация DTMF (двухтональные многочастотные сигналы).
- Внутренний модем предназначен для передачи данных и факсимильных сообщений с использованием сигнализации DTMF (тональный набор) в телефонных сетях общего пользования в следующих странах/регионах: Австрия, Бельгия, Великобритания, Германия, Греция, Дания, Ирландия, Исландия, Испания, Италия, Люксембург, Нидерланды, Норвегия, Португалия, Финляндия, Франция, Чешская республика, Швейцария, Швеция.

- Для работы модема необходимо выбрать страну/регион, в которой он используется. Подробные инструкции по выбору местоположения приведены в разделе **Конфигурирование модема (стр. 148)**.
- Если в компьютере предусмотрена гибкая заглушка для разъема модема, не тяните ее слишком сильно.

Низкая скорость передачи через модемное соединение

На скорость модемного соединения могут влиять различные факторы, включая шумы в телефонной линии и совместимость с телефонным оборудованием (например, факсимильными аппаратами или другими модемами). Если модем не может установить соединение с модемом другого ПК, факсимильным аппаратом или поставщиком услуг Интернет, проверьте следующее:

- В телефонной линии отсутствуют посторонние шумы (выполняется телефонной компанией).
- Если неполадка связана с факсимильной передачей, проверьте исправность удаленного факсимильного аппарата и его совместимость с факс-модемами.
- В случае невозможности установления соединения с поставщиком услуг Интернет убедитесь в отсутствии неполадок на стороне поставщика услуг.
- Если в вашем распоряжении имеется вторая телефонная линия, попробуйте установить соединение по другой линии.

Использование функции Bluetooth (серия VGN-A)

Если в компьютер VAIO встроена функция Bluetooth*, между компьютером и другими устройствами Bluetooth (например, другим компьютером или мобильным телефоном) можно установить беспроводное соединение. Передача данных без кабелей возможна между устройствами, расположенными на расстоянии до 10 м друг от друга.

* Зависит от модели компьютера. Подробнее см. вкладыш **Specifications** (Характеристики).

Для подключения устройства Bluetooth выполните следующие операции:

- 1 Установите переключатель **Wireless** (Беспроводная связь) в положение "включено".
Откроется диалоговое окно **Switch wireless devices** (Включите беспроводные устройства).
- 2 Выберите **Bluetooth**.
- 3 Нажмите кнопку **OK**.



Перед началом работы с функцией Bluetooth прочитайте **Regulatory Guide** (нормативные документы).

Диапазон 2,4 ГГц, в котором работают устройства Bluetooth и WLAN, используется разнообразными устройствами. В устройствах Bluetooth применяется технология защиты от помех, создаваемых устройствами, которые работают в том же частотном диапазоне. Скорость передачи данных и предельное расстояние могут быть ниже стандартных значений. Помехи от других устройств могут привести к полному разрыву связи. Не рекомендуется одновременно использовать функцию Bluetooth и другие беспроводные коммуникационные устройства, работающие в диапазоне 2,4 ГГц, например, карту PC Card WLAN.



Функция Bluetooth может быть несовместима с устройствами или программным обеспечением других изготовителей.



Перед приобретением устройств Bluetooth ознакомьтесь с их техническими характеристиками.

Защита Bluetooth

Технология беспроводной связи Bluetooth содержит функцию аутентификации, которая обеспечивает распознавание другого устройства. С помощью функции аутентификации можно запретить доступ к компьютеру для анонимных устройств Bluetooth.

При установлении соединения между двумя устройствами в первый раз необходимо определить и зарегистрировать в обоих устройствах общий **код доступа** (пароль, необходимый для аутентификации). После регистрации устройств повторный ввод **кода доступа** не требуется.

Можно задать такой режим работы, в котором компьютер не доступен для обнаружения другими устройствами, а также установить определенные ограничения.

Связь с другим устройством Bluetooth

Компьютер можно подключить к другому устройству Bluetooth (например, другому компьютеру или мобильному телефону) без использования кабелей.

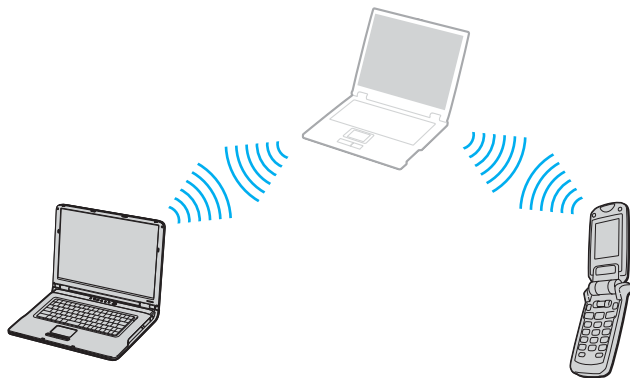

Для установления соединения с другим устройством Bluetooth выполните следующие операции:

- 1 Установите переключатель **Wireless** (Беспроводная связь) в положение "включено".
- 2 Выберите **Пуск > Панель управления > Сеть и подключения к Интернету > Устройства Bluetooth**. Откроется диалоговое окно **Устройство Bluetooth**.
- 3 Нажмите кнопку **Добавить**. Откроется окно мастера **добавления устройства Bluetooth**.
- 4 Установите флажок **Устройство установлено и готово к обнаружению** и нажмите кнопку **Далее**.
- 5 Выберите удаленное устройство, с которым требуется установить соединение. Если необходимо, для выбора прокрутите список **устройств Bluetooth**. Нажмите кнопку **Далее**.

6 Выберите один из вариантов:

- Для того, чтобы код доступа был определен системой Windows, выберите **Определить код доступа**.
- Если в документации другого устройства Bluetooth указан код доступа, выберите **Использовать код доступа из документации** и введите этот код доступа.
- Для создания собственного кода доступа выберите **Использовать свой код доступа** и введите код доступа.
- Если устройство не использует код доступа, выберите **Код доступа не используется**.

7 Для продолжения нажмите кнопку **Далее**.

8 После успешной аутентификации удаленного устройства нажмите кнопку **Готово**.



Не рекомендуется одновременно использовать функцию Bluetooth и другие беспроводные коммуникационные устройства, работающие в диапазоне 2,4 ГГц, например, карту PC Card WLAN.

Код доступа может изменяться для каждого сеанса связи, однако он должен быть одинаковым для обоих устройств.

Для некоторых устройств (например, для мыши) код доступа не требуется.

Связь с другим устройством Bluetooth с использованием мастера передачи файлов по каналу Bluetooth

Данные, например, файлы и изображения, можно без труда передавать в другие устройства Bluetooth.

Для обмена данными между двумя устройствами Bluetooth выполните следующие операции:

- 1 Выберите **Пуск > Все программы > Стандартные > Связь > Мастер передачи файлов по каналу Bluetooth**. Откроется окно **мастера передачи файлов по каналу Bluetooth**.
- 2 Для продолжения нажмите кнопку **Далее**.
- 3 Для установления соединения с другим устройством Bluetooth выполните шаги, предлагаемые **мастером передачи файлов по каналу Bluetooth**.



Не рекомендуется одновременно использовать функцию Bluetooth и другие беспроводные коммуникационные устройства, работающие в диапазоне 2,4 ГГц, например, карту PC Card WLAN.

Код доступа может изменяться для каждого сеанса связи, однако он должен быть одинаковым для обоих устройств.

Для некоторых устройств (например, для мыши) код доступа не требуется.

Подключение к сети через устройство Bluetooth

Используя соединения Bluetooth, можно организовать персональную локальную сеть (PAN) на базе протокола IP.

- 1 Установите переключатель **Wireless** (Беспроводная связь) в положение "включено".
- 2 Выберите **Пуск > Панель управления > Сеть и подключения к Интернету > Сетевые подключения > Подключение к сети Bluetooth**.
Откроется диалоговое окно **Устройство в персональной сети Bluetooth**.
 - Для подключения к устройству Bluetooth, которое отсутствует в списке, нажмите кнопку **Добавить**.
 - Для подключения к устройству Bluetooth из списка выберите значок устройства и нажмите кнопку **Подключить**.
- 3 Следуйте инструкциям мастера для установления соединения.

Завершение соединения Bluetooth

Для завершения соединения Bluetooth Установите переключатель **Wireless** (Беспроводная связь) в положение "выключено". Светодиод Bluetooth погаснет.

Дополнительная информация

- Скорость передачи данных зависит от следующих факторов:
 - препятствия, например, стены, расположенные между устройствами;
 - расстояние между устройствами;
 - материал, из которого изготовлены стены;
 - расположенные поблизости микроволновые устройства и беспроводные телефоны;
 - радиочастотные помехи и другие условия эксплуатации;
 - конфигурация устройств;
 - тип программного приложения;
 - тип операционной системы;
 - одновременное использование функций WLAN и Bluetooth на одном компьютере;
 - размер передаваемого файла.
- Радиочастотный диапазон 2,4 ГГц, в котором работают устройства Bluetooth® и WLAN, также используется устройствами других типов. В устройствах Bluetooth применяется технология защиты от помех, создаваемых устройствами, которые работают в том же частотном диапазоне, однако при наличии помех скорость передачи данных и расстояние уверенной связи могут снижаться. Помехи от других устройств могут привести к полному разрыву связи.
- Следует учитывать, что в силу ограничений стандарта Bluetooth возможно повреждение больших файлов при длительной передаче из-за воздействия внешних электромагнитных помех.

- ❑ Все устройства Bluetooth должны быть сертифицированы, что гарантирует соблюдение применимых стандартных требований. Но и при соблюдении стандартов производительность, характеристики и порядок работы различных устройств могут отличаться. В некоторых ситуациях обмен данными невозможен.

Неполадки, связанные с функцией Bluetooth

Нет доступа к функции Bluetooth

- ❑ Если светодиод Bluetooth не горит, установите переключатель **Wireless** (Беспроводная связь) в положение "включено".
- ❑ Использование функции Bluetooth невозможно, когда компьютер находится в энергосберегающем режиме. Переключите компьютер в обычный режим работы, затем установите переключатель **Wireless** (Беспроводная связь) в положение "включено".

Подключенное устройство не отображается в списке устройств Bluetooth

Если подключенное устройство подключено также к другим устройствам, оно не отображается на вкладке **Устройства** в диалоговом окне **Устройство Bluetooth** и не может установить соединение.

Не удается найти устройство Bluetooth, с которым требуется установить соединение

- ❑ Убедитесь в том, что в устройстве, с которым требуется установить соединение, включена функция Bluetooth. Дополнительная информация приведена в документации на устройство.
- ❑ Если устройство, с которым требуется установить соединение, уже подключено к другому устройству Bluetooth, обнаружение этого устройства либо установление соединения между этим устройством и компьютером невозможно.
- ❑ Для того, чтобы другие устройства Bluetooth могли установить соединение с компьютером, перейдите на вкладку **Параметры** в диалоговом окне **Устройство Bluetooth** и установите флажок **Разрешить устройствам Bluetooth подключение к этому компьютеру**.
Дополнительная информация о диалоговом окне Bluetooth Device приведена в разделе **Связь с другим устройством Bluetooth (стр. 76)**.

Низкая скорость передачи данных

Скорость передачи данных зависит не только от наличия препятствий и/или расстояния между двумя устройствами, но также и от качества радиосигнала и используемой операционной системы и программного обеспечения. Попробуйте переместить компьютер или расположить устройства ближе друг к другу.

Не удается установить соединение с другим устройством, расстояние до которого не превышает 10 м

- Расстояние уверенной связи может быть меньше 10 м в зависимости от наличия препятствий между двумя устройствами, качества радиосигнала, используемой операционной системы и программного обеспечения. Попробуйте переместить компьютер или расположить устройства ближе друг к другу.
- Если устройство, с которым требуется установить соединение, уже подключено к другому устройству Bluetooth, обнаружение этого устройства либо установление соединения между этим устройством и компьютером невозможно.
- Убедитесь в том, что в устройстве, с которым требуется установить соединение, включена функция Bluetooth. Дополнительная информация приведена в документации на устройство.

Не удается передать или принять файл

При передаче файла с помощью **мастера передачи файлов по каналу Bluetooth** принимающее устройство необходимо заранее установить на прием данных.

Для установки устройства на прием данных выполните следующие операции:

- 1 Запустите компьютер и включите устройство Bluetooth.
- 2 Выберите **Пуск > Все программы > Стандартные > Связь > Мастер передачи файлов по каналу Bluetooth**.
- 3 Нажмите кнопку **Далее**, установите флажок **Прием файлов** и нажмите кнопку **Далее** еще раз.

В области уведомлений появляется сообщение "Устройство Bluetooth требует аутентификации".

Другое устройство Bluetooth запрашивает аутентификацию соединения. Для установления соединения Bluetooth с этим устройством требуется взаимная аутентификация.

Нет доступа к службе, поддерживаемой другим устройством Bluetooth

Невозможно подключение к тем службам, которые не поддерживаются на компьютере с функцией Bluetooth.

Дополнительную информацию можно найти в справке по **устройствам Bluetooth** операционной системы Windows XP и/или в инструкции по эксплуатации или электронном руководстве другого устройства Bluetooth.

Не выполняется обмен визитными карточками с мобильным телефоном

Функция обмена визитными карточками не поддерживается.

Использование беспроводной локальной сети WLAN

Благодаря предусмотренной компанией Sony встроенной поддержке WLAN все цифровые устройства со встроенными функциями WLAN могут свободно обмениваться данными по сети. Беспроводная локальная сеть WLAN – это сеть, по которой мобильный пользователь может подключаться к локальной сети при помощи беспроводного соединения (по радиоканалу). Поэтому теперь нет необходимости прокладывать кабели или провода через стены и перекрытия.

Технология Sony WLAN поддерживает все обычные функции Ethernet с дополнительными преимуществами – мобильными возможностями и свободой перемещения. Доступ к информации, ресурсам Интернет/корпоративной сети можно получить, например, находясь на совещании или в пути.

Компьютеры серии PCG-K поддерживают функции WLAN, совместимые со стандартами IEEE 802.11b/g и технологией Super G, разработанной корпорацией Atheros Communications для высокоскоростной беспроводной связи между совместимыми устройствами.

Возможна связь **без точки доступа**, т.е. связь между ограниченным числом компьютеров (**одноранговая сеть**), а также связь **через точку доступа**, которая позволяет создать сеть с полноценной инфраструктурой (**инфраструктурная сеть**).



В некоторых странах/регионах использование изделий WLAN ограничено местным законодательством (например, может ограничиваться количество каналов). Поэтому перед использованием функций WLAN внимательно ознакомьтесь с **Wireless LAN Regulations** (требованиями к беспроводным сетям). Выбор канала поясняется в настоящем руководстве далее (см. раздел **Выбор канала беспроводной сети (стр. 90)**).

Сети WLAN построены на базе стандарта IEEE 802.11b/g, который определяет используемую технологию. Стандарт содержит протокол шифрования **WEP** (протокол защиты данных) и метод доступа **WPA** (защищенный доступ WiFi, предложен совместно IEEE и Группой Wi-Fi). WPA является спецификацией основных стандартов и дополнений по безопасности при взаимодействии систем, которые повышают уровень защиты данных и контроля доступа в существующих сетях WiFi. WPA разработан с учетом совместимости с разрабатываемым стандартом IEEE 802.11i. В нем применен улучшенный протокол шифрования данных TKIP (протокол целостности временного ключа) в дополнение к аутентификации пользователя с использованием протоколов 802.1X и EAP (протокол расширенной аутентификации). Шифрование данных защищает уязвимые беспроводные соединения между клиентами и точками доступа. Кроме того, предусмотрены и другие типичные механизмы обеспечения безопасности в локальных сетях, применяемые для повышения конфиденциальности передаваемых данных, например, защита паролем, сквозное шифрование, виртуальные частные сети и аутентификация.

Устройства WLAN, использующие стандарт IEEE 802.11a, и устройства, работающие в стандартах IEEE 802.11b или g, не могут обмениваться данными между собой, поскольку их рабочие частоты отличаются. Устройства WLAN, использующие стандарт IEEE 802.11g, могут взаимодействовать только с устройствами, работающими в стандарте IEEE 802.11b, но не в стандарте IEEE 802.11a.

IEEE 802.11b – скорость передачи данных составляет 11 Мбит/с или приблизительно в 30-100 раз больше, чем скорость стандартного коммутируемого доступа.

IEEE 802.11g – скорость передачи данных составляет 54 Мбит/с или приблизительно в 5 раз больше, чем в устройствах WLAN с использованием стандарта IEEE 802.11b. (В компьютерах серии PCG-K это значение скорости достигается только при работе в режиме 802.11g, но не в комбинированном режиме b/g.)

Связь без точки доступа (одноранговая сеть)

Одноранговая сеть – это сеть, в которой локальная сеть создается только между самими беспроводными устройствами без какого-либо центрального контроллера или точки доступа. Каждое устройство напрямую связывается с другими устройствами в сети. Настроить одноранговую сеть легко даже в домашних условиях.

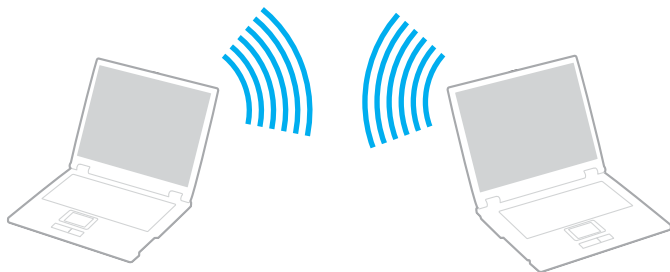

Для подключения без точки доступа (одноранговая сеть) выполните следующие операции:

- 1 Установите переключатель **Wireless** (Беспроводная связь) для серии VGN-A или **Wireless LAN (WLAN)** для серии PCG-K в положение "включено".
На компьютере серии VGN-A откроется диалоговое окно **Wireless Device Switch** (Переключатель беспроводного устройства).
Установите флажок **Enable 2.4 GHz Wireless LAN** (Включить WLAN 2,4 ГГц) и очистите флажок **Enable Bluetooth Device** (Включить устройство Bluetooth), затем нажмите кнопку **OK**.
- 2 Дважды щелкните мышью значок сети на панели задач **Беспроводное сетевое соединение**.
Откроется диалоговое окно **Беспроводное сетевое соединение**.
- 3 Нажмите кнопку **Изменить дополнительные параметры**.
Откроется диалоговое окно **Свойства беспроводного сетевого соединения**.
- 4 Выберите вкладку **Беспроводные сети**.
- 5 Нажмите кнопку **Добавить**.
Откроется диалоговое окно **Свойства беспроводной сети**.
- 6 Введите **Сетевое имя (SSID)***.
Можно ввести произвольное имя, содержащее **32 букв и цифр**.
- 7 В раскрывающемся списке **Проверка подлинности сети** выберите **Открытая**.
- 8 В раскрывающемся списке **Шифрование данных** выберите **WEP**.
- 9 Очистите флажок **Ключ предоставлен автоматически**.
Откроется дополнительная информация.
- 10 Введите **Ключ сети***.
Ключ сети должен содержать **5 или 13 цифр и букв** либо **10 или 26 шестнадцатеричных** символов**. Выберите любой ключ.
- 11 Введите точно такой же **Ключ сети** еще раз для подтверждения.

- 12 Установите флажок **Это прямое соединение компьютер-компьютер; точки доступа не используются** в нижней части окна.
- 13 Нажмите кнопку **ОК**.
В списке **Сети предпочтения** появится введенное ранее **имя сети**.
- 14 Нажмите кнопку **Дополнительно**.
Откроется диалоговое окно **Дополнительно**.
- 15 Выберите кнопку **Сеть компьютер-компьютер только**.
- 16 Нажмите кнопку **Заккрыть**.
- 17 Нажмите кнопку **ОК**.
Теперь компьютер готов к установлению соединения с другим компьютером.

* Для организации соединения между двумя или более компьютерами все компьютеры необходимо настроить таким же образом. Это означает, что требуется ввести такое же **Имя сети** и **Ключ сети**, как и в первом компьютере.

** **Шестнадцатеричный формат** – это представление числа с помощью цифр от 0 до 9 в обычном их значении и букв от А до F (или от а до f) для обозначения шестнадцатеричных цифр со значениями (десятичными) от 10 до 15.



В одноранговой сети не поддерживается протокол WPA.

На компьютерах серии PCG-K технология Super G не доступна в режиме одноранговой сети.



Во Франции при использования WLAN вне помещений разрешены только определенные каналы. Дополнительная информация приведена в документе **Wireless LAN Regulations** (требования к беспроводным сетям).

Связь через точку доступа (инфраструктурная сеть)

Инфраструктурная сеть является расширением существующей проводной локальной сети для подключения беспроводных устройств через точку доступа, например, **Точку доступа Sony**. Точка доступа соединяет беспроводную и проводную сеть и работает как центральный контроллер беспроводной сети. Точка доступа координирует передачу и прием данных нескольких беспроводных устройств в пределах определенной пространственной области.

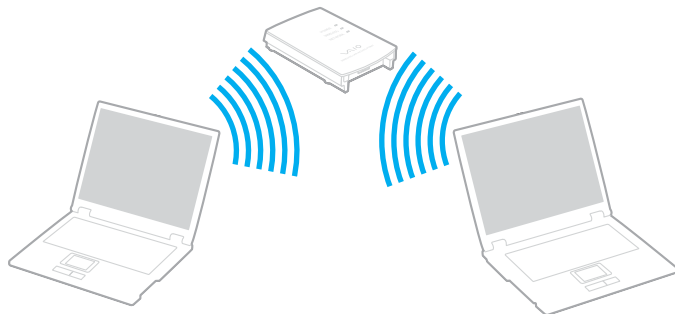

Если точка доступа беспроводной локальной сети совместима с технологией Super G и настроена для ее использования, при подключении к точке доступа на компьютерах серии PCG-K автоматически активизируется технология Super G.

Для подключения через точку доступа (инфраструктурная сеть) выполните следующие операции:

- 1 Установите переключатель **Wireless** (Беспроводная связь) для серии VGN-A или **Wireless LAN** (WLAN) для серии PCG-K в положение "включено".

На компьютере серии VGN-A откроется диалоговое окно **Wireless Device Switch** (Переключатель беспроводного устройства).

Установите флажок **Enable 2.4 GHz Wireless LAN** (Включить WLAN 2,4 ГГц) и очистите флажок **Enable Bluetooth Device** (Включить устройство Bluetooth), затем нажмите кнопку **OK**.

- 2 Щелкните правой кнопкой мыши значок сети  на панели задач **Беспроводное сетевое соединение**.
- 3 Нажмите кнопку **Просмотр доступных беспроводных сетей**.
Откроется диалоговое окно **Беспроводное сетевое соединение**.
- 4 Выберите сеть для подключения.
- 5 Введите **Ключ сети**.
При использовании **точки доступа Sony** вводить какой-либо ключ шифрования (WEP/WPA) по умолчанию не требуется.
Для подключения необходимо установить флажок **Разрешить подключение к выбранной беспроводной сети, даже если оно не является безопасным**.
- 6 Нажмите кнопку **Подключить**.
Через 30 секунд соединение будет установлено.

Дополнительная информация об установке точки доступа приведена в документации, поставляемой вместе с **точкой доступа**.



Ключ WPA должен содержать не менее 8 символов.

Использование защищенного доступа WiFi (WPA)

WPA – это протокол повышения безопасности беспроводного соединения, позволяющий передавать данные с высокой степенью защищенности*.

* Дополнительная информация о точках доступа приведена в документации, поставляемой вместе с точкой доступа.

Для использования WPA на компьютере выполните следующие операции:

- 1 Установите переключатель **Wireless** (Беспроводная связь) для серии VGN-A или **Wireless LAN** (WLAN) для серии PCG-K в положение "включено".
На компьютере серии VGN-A откроется диалоговое окно **Wireless Device Switch** (Переключатель беспроводного устройства).
Установите флажок **Enable 2.4 GHz Wireless LAN** (Включить WLAN 2,4 ГГц) и очистите флажок **Enable Bluetooth Device** (Включить устройство Bluetooth), затем нажмите кнопку **OK**.
- 2 Щелкните правой кнопкой мыши значок сети на панели задач **Беспроводное сетевое соединение**.
- 3 Выберите **Просмотр доступных беспроводных сетей**.
Откроется диалоговое окно **Свойства беспроводной сети**.
- 4 Выберите беспроводную сеть для подключения.
- 5 Введите **Ключ сети**.
Ключ сети должен содержать не менее 8 символов. Выберите любой ключ.
- 6 Введите точно такой же **Ключ сети** еще раз для подтверждения.
- 7 Нажмите кнопку **Подключить**.
Соединение будет установлено.



В режиме одноранговой сети возможность использования протокола WPA не предусмотрена (вследствие спецификаций стандарта).



Во Франции при использовании WLAN вне помещений разрешены только определенные каналы. Дополнительная информация приведена в документе **Wireless LAN Regulations** (требования к беспроводным сетям).

Выбор канала беспроводной сети

В конфигурации 802.11b/g можно использовать каналы от 1 до 13.

(а) Через точку доступа (инфраструктурная сеть)

- Используется канал, выбранный точкой доступа.

! Дополнительная информация о выборе канала, используемого точкой доступа, приведена в документации, поставляемой вместе с точкой доступа.

(б) Без точки доступа (одноранговая сеть)

- Если беспроводное соединение инициировано компьютером VAIO, используется канал 11.

! Во Франции при использовании WLAN вне помещений разрешены только определенные каналы. Дополнительная информация приведена в документе **Wireless LAN Regulations** (требования к беспроводным сетям).

- Если беспроводное соединение инициировано оборудованием одноранговой беспроводной сети, выбор канала для беспроводного подключения выполняется оборудованием одноранговой беспроводной сети.

! Полоса частот 2.4 ГГц, используемая совместимыми беспроводными сетевыми устройствами, также используется и другим оборудованием. Несмотря на то, что в совместимых беспроводных сетевых устройствах используется технология защиты от помех других устройств, работающих на тех же частотах, такие помехи могут привести к снижению скорости передачи, сокращению области устойчивой связи вплоть до полного нарушения связи.

Скорость передачи данных зависит от расстояния между взаимодействующими устройствами, наличия препятствий между ними, конфигурации устройств, условий распространения радиоволн и используемого программного обеспечения. Кроме того, в зависимости от условий распространения радиоволн возможны прерывания связи.

Пространственная область устойчивой связи зависит от реального расстояния между взаимодействующими устройствами, наличия препятствий между ними, условий распространения радиоволн и условий внешней среды (включая наличие стен и материалов стен), а также от используемого программного обеспечения.

Работа устройств IEEE 802.11b и IEEE 802.11g в одной беспроводной сети может привести к снижению общей скорости передачи данных вследствие радиопомех. С учетом этого фактора в устройствах IEEE 802.11g предусмотрена возможность снижения скорости передачи данных для обеспечения связи с устройствами IEEE 802.11b. Если скорость передачи оказывается меньше ожидаемой, для повышения скорости можно попробовать изменить беспроводной канал точки доступа.

Устранение неполадок в беспроводной сети

Нет доступа к функции WLAN

Убедитесь в том, что переключатель **Wireless** (Беспроводная связь) для серии VGN-A или **Wireless LAN** (WLAN) для серии PCG-K установлен в положение "включено".

Нет связи между точкой доступа беспроводной сети и компьютером

- Убедитесь в том, что переключатель **Wireless** (Беспроводная связь) для серии VGN-A или **Wireless LAN** (WLAN) для серии PCG-K установлен в положение "включено".
- Убедитесь в наличии питания точки доступа.
- Убедитесь в том, что точка доступа отображается в окне **Доступные сети**.
 - Для этого нажмите кнопку Пуск и выберите **Панель управления**.
 - Выберите **Сеть и подключения к Интернету**.
 - Щелкните мышью значок **Сетевые подключения**.
 - Щелкните правой кнопкой мыши значок **Беспроводное сетевое соединение** и выберите **Свойства**.
 - Выберите вкладку **Беспроводные сети**.
 - Точка доступа должна присутствовать в списке **Доступные сети**.
 - Возможность подключения зависит от расстояния и наличия препятствий. Возможно, потребуется переместить компьютер дальше от препятствия или ближе к используемой точке доступа.

Низкая скорость передачи данных

- Максимальная скорость передачи зависит от наличия препятствий и от расстояния между устройствами, частоты радиосигнала, используемой операционной системы и программного обеспечения. Удалите препятствие или сократите расстояние между точкой доступа и компьютером.
- Возможно, точка доступа одновременно обменивается данными с другой точкой доступа. Ознакомьтесь с документацией на точку доступа.
- Если к точке доступа подключено несколько компьютеров, возможно, их количество слишком велико. Подождите несколько минут и повторите попытку подключения.
- Если устройство WLAN с протоколом IEEE 802.11g подключено к устройству с протоколом IEEE 802.11b, снижение скорости вполне естественно. В общем случае скорости для устройств с протоколом IEEE 802.11g в 5 раз выше, чем для устройств с протоколом IEEE 802.11b, однако это не относится к серии PCG-K.

Нет доступа к сети Интернет

- Проверьте параметры точки доступа. Ознакомьтесь с документацией на точку доступа.
- Убедитесь в наличии соединения между точкой доступа и компьютером.
- Сократите расстояние между точкой доступа и компьютером.

Нет доступа к сети WLAN

Убедитесь в том, что служба **Беспроводная настройка** активна.

Для проверки состояния службы **Беспроводная настройка** выполните следующие операции:

- 1 Выберите **Пуск**, затем **Панель управления**.
Откроется окно **Панель управления**.
- 2 Щелкните мышью значок **Производительность и обслуживание**.
- 3 Щелкните мышью значок **Администрирование**.
- 4 Дважды щелкните мышью значок **Службы**.
Откроется окно **Службы**.
- 5 Проверьте **Состояние** и **Тип запуска** службы **Беспроводная настройка**.
Если в столбце **Состояние** и **Тип запуска** отображается соответственно **Работает** и **Авто**, это означает, что служба **Беспроводная настройка** активна.

Для активизации службы **Беспроводная настройка** выполните следующие операции:

- 1 В окне **Службы** щелкните правой кнопкой мыши строку **Беспроводная настройка** и выберите **Свойства**.
Откроется окно свойств службы **Беспроводная настройка**.
- 2 Выберите **Авто** для столбца **Тип запуска** и нажмите **Применить**.
- 3 Нажмите кнопку **Запустить** в окне **Состояние службы**.
- 4 Нажмите кнопку **ОК**, чтобы закрыть окно.

Использование энергосберегающих режимов

При питании компьютера от аккумулятора можно воспользоваться преимуществами управления режимом электропитания для увеличения срока службы аккумулятора. В дополнение к обычному режиму работы, который позволяет отключать определенные устройства, в компьютере предусмотрено два специальных энергосберегающих режима: режим **ожидания** и **спящий** режим. При питании от аккумулятора компьютер автоматически переключается в **спящий** режим, когда остаточный заряд аккумулятора становится минимальным, вне зависимости от выбранных настроек управления режимом электропитания.



Если заряд аккумулятора падает ниже 10%, необходимо подсоединить адаптер переменного тока для зарядки аккумулятора или отключить компьютер и установить полностью заряженный аккумулятор.

Использование обычного режима

Это нормальный рабочий режим компьютера. В этом режиме горит зеленый индикатор питания. Для экономии электроэнергии, когда компьютер не используется, можно отключать отдельные устройства, например, ЖК-дисплей или жесткий диск.

Использование ждущего режима

В режиме ожидания отключается ЖК-дисплей, а жесткий диск и процессор переключаются в режим низкого энергопотребления. В этом режиме индикатор питания мигает янтарным светом.

Для активизации режима ожидания выполните следующие операции:

Выберите **Пуск/Выключить компьютер** и нажмите кнопку **Режим ожидания**.

Для возврата в **обычный** режим нажмите на любую клавишу.



Если кнопку питания удерживать нажатой более четырех секунд, компьютер автоматически выключается. Все несохраненные данные будут утеряны.

Когда компьютер находится в режиме **ожидания**, загрузка компакт-диска невозможна.

Компьютер выходит из режима **ожидания** быстрее, чем из **спящего** режима.

В режиме **ожидания** энергопотребление выше, чем в **спящем** режиме.

Если заряд аккумулятора заканчивается, когда компьютер находится в режиме **ожидания**, все несохраненные данные будут потеряны без возможности восстановления рабочего состояния. Во избежание потерь данных необходимо периодически сохранять данные.

Если компьютер не используется дольше 25 минут, он переключится в системный режим ожидания даже при питании от электросети. При питании от аккумулятора компьютер также переходит в **системный режим ожидания** после простоя в течение 25 минут. Во избежание этого можно изменить настройки на экране **Свойства: Электропитание**: щелкните правой кнопкой мыши значок **индикатора питания** на панели задач, выберите **Настройка электропитания**, выберите вкладку **Схемы управления питанием** и измените настройки **Settings for VAIO optimized power scheme** (Настройки для оптимизированной схемы управления питанием VAIO).

Использование спящего режима

Состояние системы сохраняется на жесткий диск, а питание отключается. Данные не будут утеряны даже в том случае, если аккумулятор полностью разрядится. В этом режиме индикатор питания не горит.

Для активизации спящего режима выполните следующие операции:

Нажмите **<Fn>+<F12>**.

Открывается окно **Hibernating** (Переход в спящий режим), и компьютер переключается в **спящий** режим.

Или

Выберите **Пуск/Выключить компьютер**.

В окне **Выключить компьютер** нажмите клавишу **<Shift>** и, не отпуская ее, нажмите кнопку **Hibernate** (Спящий режим).

Для возврата в обычный режим выполните следующие операции:

Включите компьютер, нажав на кнопку питания.

Компьютер возвратится в предыдущее состояние.



Если кнопку питания удерживать нажатой более четырех секунд, компьютер автоматически выключается.

Если адаптер переменного тока не используется длительное время, переведите компьютер в **спящий** режим. Этот режим энергосбережения обеспечивает ускоренное (по сравнению с обычным способом) включение и выключение компьютера.

Когда компьютер находится в **спящем** режиме, загрузка компакт-диска невозможна.

Переключение в **спящий** режим требует больше времени, чем переключение в режим **ожидания**.

Для возврата в **обычный** режим из **спящего** режима требуется больше времени, чем для возврата из режима **ожидания**.

В **спящем** режиме энергопотребление ниже, чем в режиме **ожидания**.

Не перемещайте компьютер до тех пор, пока не погаснет индикатор питания.

Устранение неполадок, связанных с управлением питанием

Параметры управления питанием не работают

В работе операционной системы возможны сбои, если переключение режима работы инициируется до завершения предыдущего переключения в режим пониженного энергопотребления (например, в **спящий** режим).

Для восстановления нормальной стабильной работы компьютера выполните следующие операции:

- 1 Закройте все открытые приложения.
- 2 Одновременно нажмите клавиши **<Ctrl>+<Alt>+<Delete>** и выберите **Перезагрузка** в раскрывающемся меню. Будет выполнена перезагрузка компьютера.
- 3 Если эта процедура не работает, нажмите кнопку питания и удерживайте ее нажатой в течение 4 секунд или дольше до тех пор, пока компьютер не выключится.

Управление питанием с помощью приложения VAIO Power Management

Приложение VAIO Power Management позволяет создать схемы управления питанием для компьютера при работе от сети или аккумулятора, соответствующие требованиям к энергопотреблению.

VAIO Power Management – это приложение, разработанное исключительно для компьютеров VAIO. Приложение расширяет функции управления питанием Windows, обеспечивая оптимальную работу компьютера и увеличение срока службы аккумулятора.

Запуск приложения VAIO Power Management

При запуске компьютера на панели задач появляется значок **состояния питания**. Значок показывает, какой источник питания используется в данный момент, например, электросеть. Дважды щелкнув мышью значок, можно открыть окно **Power Meter** (Индикатор аккумулятора), в котором отображается текущее состояние электропитания компьютера.

Функции VAIO Power Management добавляются в диалоговое окно **Свойства: Электропитание** операционной системы Windows.

Для активизации приложения VAIO Power Management выполните следующие операции:

- 1 Щелкните правой кнопкой мыши значок **состояние питания** на панели задач.
- 2 Выберите **Настройка электропитания**.
Откроется окно **Свойства: Электропитание**.
- 3 Выберите вкладку **VAIO Power Management** (Управление питанием VAIO).

Активизация схем управления электропитанием VAIO Power Management

Приложение VAIO Power Management содержит несколько предустановленных **схем управления электропитанием**. Каждая схема состоит из группы параметров управления электропитанием, установленных в соответствии с различными требованиями – от максимального снижения энергопотребления до полного отключения управления.

Для активизации схем управление электропитанием VAIO Power Management выполните следующие операции:

- 1 Откройте окно **Настройка электропитания**.
- 2 Выберите вкладку **Схемы управления питанием**.
- 3 Выберите схему управления электропитанием из раскрывающегося списка **Схемы управления питанием**.
- 4 Если теперь перейти на вкладку **VAIO Power Management** (Управление питанием VAIO), выбранная схема появится справа от **Power Scheme** (Схема электропитания).
- 5 При необходимости можно изменить значения элементов в списке, например, яркость ЖК-дисплея.
- 6 Нажмите кнопку **ОК**.
Схема управления электропитанием будет активизирована.



Для настройки схемы управления электропитанием необходимо войти в систему с полномочиями администратора.

Дополнительная информация о приложении **VAIO Power Management** и **схемах электропитания** приведена в файлах интерактивной справки.

Схема электропитания	Описание
Power Management Off (Управление электропитанием отключено)	Отключает все функции управления электропитанием, например, режим ожидания и спящий режим.
VAIO Optimized (Оптимизированный VAIO)	Схема управления электропитанием по умолчанию для всех источников электропитания.
VAIO Maximum Battery (Максимальная эффективность аккумулятора VAIO)	Обеспечивает функции энергосбережения, позволяющие максимально увеличить срок службы аккумулятора и получить хорошую производительность при питании от аккумулятора. Эта схема снижает яркость экрана и переключает систему в режим ожидания через определенный промежуток времени.
VAIO Ultimate Battery (Предельная эффективность аккумулятора VAIO)	Обеспечивает более длительную работу аккумулятора по сравнению со схемой VAIO Maximum Battery .



Если в компьютере установлен мобильный процессор (см. печатный вкладыш **Specifications** (Характеристики)), на панели задач может появляться значок управления процессором. Этот значок показывает режим управления процессором: Performance (производительность), Adaptive (адаптивное), Battery Life (время работы аккумулятора), Degradе (сниженное энергопотребление). Для отображения этого значка нажмите кнопку **Advanced** (Дополнительно) на вкладке **VAIO Power Management** (Управление питанием VAIO). Установите флажок **Show CPU status icon in the taskbar** (Показать значок состояния процессора на панели задач) и нажмите кнопку **OK**.

Дополнительная информация о значке управления процессором приведена в файле интерактивной справки (**Другая информация – Значки в области уведомлений панели задач**).

Восстановление параметров по умолчанию

Для параметров управления питанием на вкладке **VAIO Power Management** (Управление питанием VAIO) можно восстановить значения по умолчанию.

Для восстановления значений по умолчанию выполните следующие операции:

- 1 Выберите вкладку **VAIO Power Management** (Управление питанием VAIO) в окне **Свойства: Электропитание**.
- 2 Нажмите кнопку **Дополнительно**.
Откроется окно приложения **VAIO Power Management**.
- 3 Нажмите кнопку **Reset by default** (Восстановить значения по умолчанию).
Откроется окно **подтверждения**.
- 4 Выберите **Restore all power schemes to the original factory default settings** (Вернуть все схемы электропитания в установленное на заводе-изготовителе состояние по умолчанию).
- 5 Нажмите кнопку **ОК**.
Окно **подтверждения** будет закрыто, а для всех параметров схем управления электропитанием будут восстановлены значения по умолчанию.

Подсоединение периферийных устройств

Функциональные возможности компьютера можно значительно расширить, используя различные порты.

- Подсоединение репликатора портов (стр. 102)
- Подсоединение внешнего монитора (стр. 108)
- Выбор режимов отображения (стр. 118)
- Использование функции "Несколько мониторов" (стр. 119)
- Подсоединение внешних громкоговорителей (стр. 124)
- Подсоединение внешнего микрофона (стр. 126)
- Подсоединение USB-устройства (стр. 129)
- Подсоединение принтера (стр. 135)
- Подсоединение устройства i.LINK (стр. 139)
- Подсоединение к локальной сети (стр. 143)



Информация о типе и расположении портов компьютера приведена в печатном вкладыше **Specifications** (Характеристики).

Расходные материалы, аксессуары и периферийные устройства для компьютеров Sony можно приобрести у местного дилера или на web-узле Sony (www.sonystyle-europe.com).

Информацию о совместимости различных устройств см. на web-узле VAIO-Link (www.vaio-link.com).

Подсоединение репликатора портов (серия VGN-A)

К компьютеру можно подсоединить дополнительный репликатор портов, который позволяет подключать к компьютеру дополнительные периферийные устройства, например, принтер и внешний монитор.

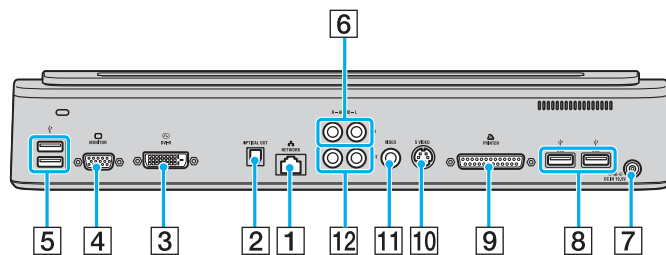

1	Разъем локальной сети	(стр. 143)	2	Разъем оптического выхода	(стр. 113)	3	Разъем DVI-D	(стр. 109)
4	Разъем монитора/VGA	(стр. 109)	5	2 высокоскоростных порта USB (USB2.0)	(стр. 129)	6	Разъемы правого/левого аудиовходов	(стр. 102)
7	Разъем источника питания постоянного тока	(стр. 14)	8	2 высокоскоростных порта USB (USB2.0)	(стр. 129)	9	Разъем принтера	(стр. 135)
10	Выходной разъем S-Video	(стр. 113)	11	Разъем видеовыхода	(стр. 113)	12	Разъемы правого/левого аудиовыходов	(стр. 113)



Для питания репликатора портов допускается использовать только адаптер переменного тока из комплекта поставки компьютера. При использовании репликатора портов не отсоединяйте адаптер переменного тока от репликатора и от электросети – в противном случае возможна потеря данных или аппаратные сбои.

Если кабели подсоединены одновременно и к разъему видеовыхода, и к выходному разъему S-Video, можно использовать только разъем S-Video.

Для подключения внешнего источника аудиосигнала (например, проигрывателя компакт-дисков) выполните следующие операции:
Подсоедините левый и правый аудиокабели аудиоустройства к разъемам левого (6) и правого (6) аудиовходов.

Подсоединение компьютера к репликатору портов

Для подсоединения компьютера к репликатору портов выполните следующие операции:

- 1 Отсоедините от компьютера все периферийные устройства.
- 2 Подсоедините шнур питания (1) к адаптеру переменного тока и к розетке электросети.
- 3 Подключите кабель адаптера (2) ко входному разъему постоянного тока (3) репликатора портов (4).

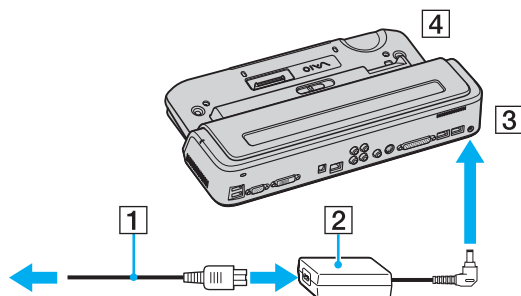

- 4 Сдвиньте и откройте крышку разъема репликатора портов в нижней части компьютера.

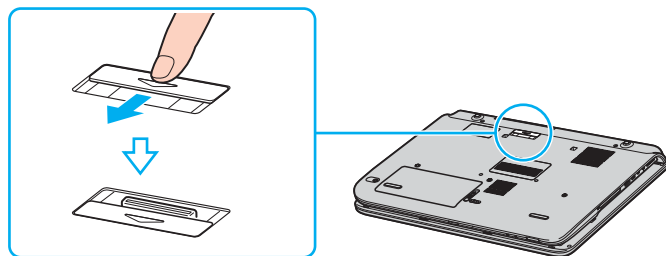

- 5 Совместите нижний разъем компьютера с разъемом репликатора портов и нажмите вниз до защелкивания.

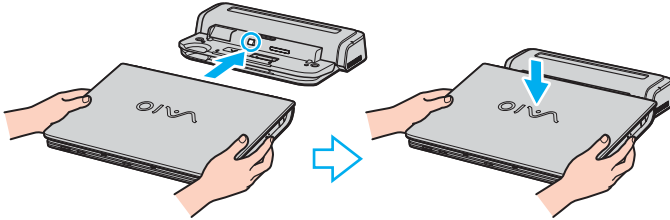

- 6 Сдвиньте фиксатор в положение **LOCK** (Закреть).

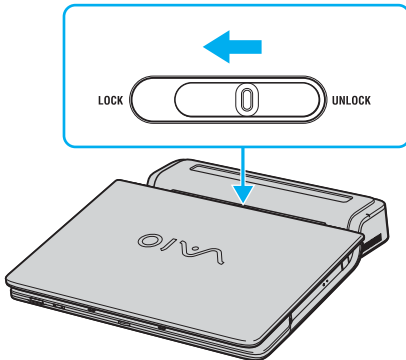

7 Включите компьютер.



Во время подсоединения компьютера к репликатору портов не следует устанавливать или извлекать аккумулятор. При подъеме и поворотах компьютера во время подсоединения репликатора возможны кратковременные сбои подачи питания.

Используйте только адаптер переменного тока из комплекта поставки компьютера либо дополнительный адаптер Sony.



Не перемещайте компьютер с подключенным репликатором портов – возможно его отсоединение и повреждение репликатора и компьютера.

Отсоединение компьютера от репликатора портов

! Во избежание потерь несохраненных данных обязательно выключите компьютер перед отсоединением репликатора.

Для отсоединения компьютера от репликатора портов выполните следующие операции:

- 1 Выключите компьютер и подключенные к нему периферийные устройства.
- 2 Сдвиньте фиксатор в положение **UNLOCK** (Открыть).

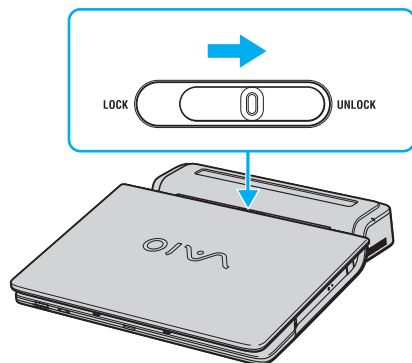

- 3 Поднимите компьютер с репликатора портов.

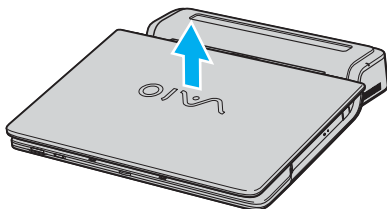

4 Закройте крышку разъема репликатора портов в нижней части компьютера.



Обязательно закройте крышку разъема репликатора портов после отсоединения компьютера от репликатора. В противном случае возможно попадание пыли и повреждение компьютера.

Для полного отключения репликатора портов от электрической сети отсоедините адаптер переменного тока.

Подсоединение внешнего монитора

К компьютеру VAIO можно подсоединить внешний монитор. Например, компьютер можно использовать со стационарным монитором или проектором.



Подсоединяйте шнур питания только после подсоединения всех остальных кабелей.

Внешние мониторы, подсоединенные к компьютеру, выполняют функции второго монитора.

В операционных системах Windows внешний монитор позволяет создать многоэкранную конфигурацию.

Подсоединение компьютерного монитора

Компьютерный монитор (дисплей) можно подсоединить как непосредственно к компьютеру, так и к (дополнительному) репликатору портов*.

* Зависит от модели компьютера. Подробнее см. вкладыш **Specifications** (Характеристики).

Серия VGN-A

Для подключения монитора выполните следующие операции:

- 1 При необходимости подсоедините один конец шнура питания монитора (1) к монитору, а другой – к розетке электросети.
- 2 При подключении монитора VGA подсоедините кабель монитора (2) (в комплект поставки не входит) к разъему монитора/VGA (3) компьютера или репликатора портов.
- 3 При подключении монитора TFT/DVI подсоедините кабель монитора (в комплект поставки не входит) к разъему DVI-D репликатора портов.

Серия PCG-K

Для подключения монитора выполните следующие операции:

- 1 При необходимости подсоедините один конец шнура питания монитора (1) к монитору, а другой – к розетке электросети.
- 2 Подсоедините кабель монитора (2) (в комплект поставки не входит) к разъему монитора/VGA (3) компьютера.

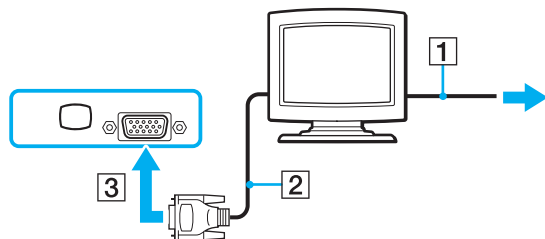



В компьютерах серии VGN-A предусмотрен разъем DVI-D.

DVI-D (Цифровой видеоинтерфейс - цифровой) – это 24-контактный разъем DVI, который поддерживает только цифровые видеосигналы (аналоговые видеосигналы не поддерживаются).

29-контактный разъем **DVI-I (Цифровой видеоинтерфейс - интегрированный)** поддерживает цифровые и аналоговые видеосигналы.





Подключение кабеля DVI-I/VGA к разъему DVI-D невозможно!

Подсоединение мультимедийного монитора

Мультимедийный монитор (монитор со встроенными громкоговорителями и микрофоном) можно подключить как непосредственно к компьютеру, так и к (дополнительному) репликатору портов*.

* Зависит от модели компьютера. Подробнее см. вкладыш **Specifications** (Характеристики).

Для подключения мультимедийного монитора выполните следующие операции:

- 1 Подсоедините один конец шнура питания мультимедийного монитора (1) к розетке электросети.
- 2 Подсоедините кабель монитора (2) (в комплект поставки не входит) к разъему монитора/VGA (3)  компьютера или репликатора портов.
- 3 Подсоедините кабель громкоговорителей (4) к разъему наушников (5)  компьютера.
- 4 Подсоедините кабель микрофона (6) к разъему микрофона (7)  компьютера.

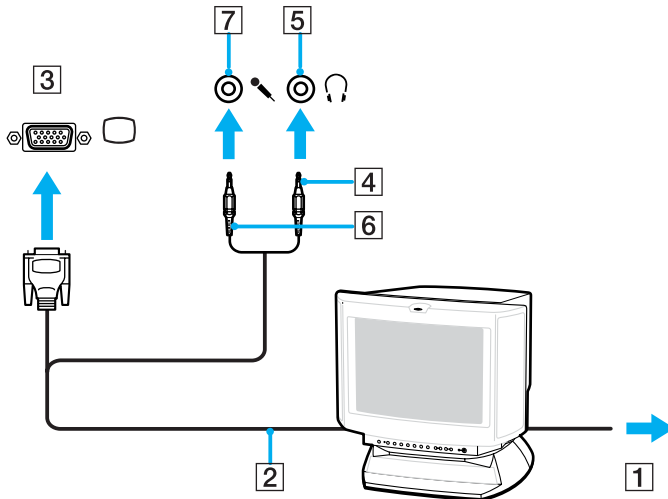

Подсоединение телевизора

Телевизор можно подсоединить как непосредственно к компьютеру, так и к (дополнительному) репликатору портов*.

* Зависит от модели компьютера. Подробнее см. вкладку **Specifications** (Характеристики).

Для подключения телевизора выполните следующие операции:

- 1 Подсоедините шнур питания телевизора (1) к розетке электросети.
- 2 Подсоедините один конец аудио/видеокабеля (2) к разъему AV Out (3) компьютера, другой конец кабеля – к телевизору.
- 3 Переключите входной канал телевизора для работы от внешнего источника сигнала.
- 4 Настройте телевизор.

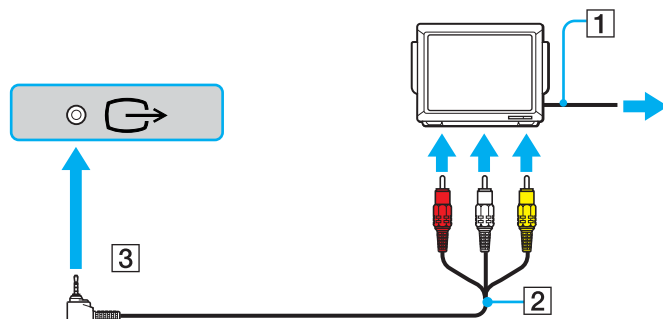



Дополнительная информация по установке и эксплуатации приведена в руководстве, поставляемом вместе с периферийным устройством.

При загрузке диска DVD в дисковод компакт-дисков для просмотра видеопрограммы на экране телевизора комбинация клавиш <Fn>+<F7>, используемая для переключения между ЖК-дисплеем и экраном телевизора, может не работать.

Устранение неполадки;

1. Извлеките диск DVD из компьютера.
2. После извлечения диска DVD переключите изображение между ЖК-дисплеем и экраном телевизора с помощью комбинации клавиш <Fn>+<F7>.

Изображение появится одновременно на ЖК-дисплее и экране телевизора. Повторно загрузите диск DVD для запуска приложения DVD.

Если разрешение экрана компьютера превышает 1024 x 768, часть изображения не будет помещаться на экране телевизора. Для просмотра скрытой области на экране телевизора переместите курсор на экране компьютера. Для вывода изображения полностью уменьшите разрешение экрана компьютера до **1024 x 768** или меньше.

Для подключения телевизора к репликатору портов (серия VGN-A) выполните следующие операции:

- 1 Подсоедините репликатор портов к компьютеру.
- 2 Подсоедините один конец аудио/видеокабеля (1) к разъемам аудиовыходов (правый и левый) и видеовыхода (2) репликатора портов, другой конец кабеля – к соответствующим разъемам телевизора.
- 3 Подсоедините один конец кабеля S-Video (3) к выходному разъему S-Video (4) репликатора портов, другой конец кабеля – к разъему S-Video телевизора.
- 4 Переключите входной канал телевизора для работы от внешнего источника сигнала.
- 5 Настройте телевизор.

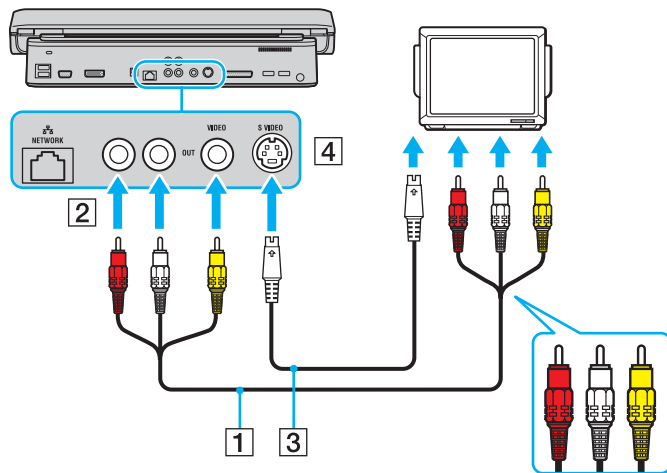

Какой кабель можно использовать для подсоединения компьютера VAIO с аудио/видеопортом к телевизору? Требуется аудио/видеокабель с миниатюрным разъемом с одной стороны и тремя разъемами RCA (также называются "колокольчиками") с другой. Например, кабель Sony **VMC-20FR**, который можно приобрести у дилеров Sony или у розничных продавцов. Следует иметь в виду, что входные разъемы RCA предусмотрены не во всех телевизорах; если в телевизоре отсутствуют такие разъемы, потребуется переходник RCA-Scart (в этом случае в телевизоре должен быть входной разъем Scart). Если в компьютере VAIO предусмотрен порт S-video, этот порт также можно использовать для подключения. Посетите раздел **Knowledge Bases** (Информационные базы) на web-узле [VAIO-Link](#).

Подсоединение проектора

Проектор (например, ЖК-проектор Sony) можно подсоединить как непосредственно к компьютеру, так и к (дополнительному) репликатору портов*.

* Зависит от модели компьютера. Подробнее см. вкладыш **Specifications** (Характеристики).

Для подключения проектора выполните следующие операции:

- 1 Подсоедините шнур питания проектора (1) к розетке электросети.
- 2 Подсоедините сигнальный кабель RGB (2) к разъему монитора/VGA (3) компьютера или репликатора портов.
- 3 Подсоедините аудиокабель (4) (в комплект поставки не входит) к разъему наушников (5) .
- 4 Подсоедините сигнальный кабель RGB и аудиокабель к соответствующим разъемам проектора (6).

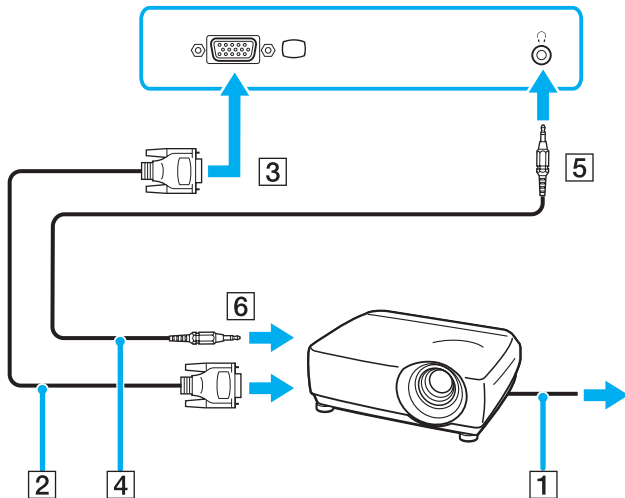

Устранение неполадок при использовании внешних мониторов

Невозможно использовать функцию "Plug and Display" (серия VGN-A)

Функция "Plug and Display" (Отображение при подключении) может быть не доступна; это зависит от типа и способа подключения внешнего монитора.

Для выбора устройства вывода изображения служат комбинации клавиш с клавишей Fn.

Невозможен одновременный вывод изображения на два или более мониторов

Одновременный вывод изображения на несколько внешних мониторов не предусмотрен.

Выберите один внешний монитор.

Неправильное отображение информации на внешнем мониторе с разъемом DVI-D (серия VGN-A)

Инструкции по устранению неполадки приведены в печатном **Руководстве по устранению неисправностей**. Если эти инструкции не позволяют устранить неполадку, выполните следующие операции:

- 1 Выберите **Пуск**, затем **Панель управления**.
Откроется окно **Панель управления**.
- 2 Выберите значок **Оформление и темы**.
- 3 Выберите значок **Экран**.
Откроется окно **свойств экрана**.
- 4 Перейдите на вкладку **Параметры**.
- 5 Нажмите кнопку **Дополнительно**.
Откроется окно свойств.
- 6 Нажмите кнопку **Параметры**.
- 7 Выберите кнопку **Alternate DVI operational mode** (Альтернативный режим работы DVI), если эта кнопка не выбрана.

- 8 Выберите кнопку **Reduce DVI frequency on high-resolution displays** (Уменьшать частоту DVI для экранов с высоким разрешением).
Откроется окно с предупреждением.
- 9 Нажмите кнопку **Да**.
- 10 Нажмите кнопку **Да** еще раз.

!
Выберите указанную выше кнопку только в том случае, если внешний монитор с разъемом DVI-D неправильно отображает информацию при стандартных значениях параметров.

На внешний монитор с разъемом DVI-D не выводится экран загрузки системы и экран настройки параметров BIOS. Для изменения параметров BIOS используйте экран компьютера.

Выбор режимов отображения

В компьютеры VAIO встроены видеоконтроллеры ATI, которые позволяют выбрать устройство, которое выполняет функции основного экрана, когда к компьютеру подключен внешний монитор (настольный монитор, телевизор и т. д.). Если требуется одновременный вывод изображения на ЖК-дисплей компьютера и на внешний монитор, см. раздел **Использование функции "Несколько мониторов" (стр. 119)**.

Для изменения основного экрана выполните следующие операции:

- 1 Выберите **Пуск, Панель управления**.
Откроется окно **Панель управления**.
- 2 Выберите **Оформление и темы**.
- 3 Выберите **Экран**.
Откроется диалоговое окно **Свойства экрана**.
- 4 Перейдите на вкладку **Параметры**.
- 5 Нажмите кнопку **Дополнительно**.
- 6 Для выбора монитора перейдите на вкладку **Дисплей**.
- 7 Нажмите кнопку **Применить**, затем **ОК**.

Использование функции "Несколько мониторов"

Функция "Несколько мониторов" позволяет распределить области рабочего стола между различными мониторами. Например, если внешний монитор подсоединен к разъему монитора/VGA, ЖК-дисплей компьютера и внешний монитор могут использоваться как единый рабочий стол.

Можно перемещать курсор с одного экрана на другой. Это позволяет перетаскивать объекты, например, окна открытых приложений или панели инструментов, с одного экрана на другой.

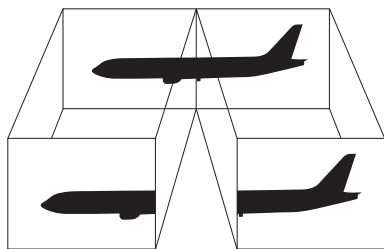

Некоторые мониторы и телевизоры не поддерживают функцию "Несколько мониторов".

Некоторые приложения не совместимы с функцией "Несколько мониторов".

При использовании функции "Несколько мониторов" компьютер не должен переключаться в режим **ожидания** или **спящий** режим – в противном случае возможны сбои при возврате компьютера в **обычный** режим.

Если на мониторах установлены разные настройки цветов, не размещайте одно окно на двух экранах – это может привести к неправильной работе программного обеспечения.

Установите для мониторов меньшее количество цветов или более низкое разрешение.

Выбор режима "Несколько мониторов"

Для выбора режима "Несколько мониторов" выполните следующие операции:

- 1 Нажмите кнопку **Пуск** на панели задач **Windows**.
- 2 Выберите **Панель управления**.
- 3 Выберите **Оформление и темы**.
- 4 Выберите значок **Экран**.
- 5 Перейдите на вкладку **Параметры**.
- 6 Щелкните мышью на значке монитора **2**.
- 7 Установите флажок **Расширить рабочий стол на этот монитор**.
- 8 Нажмите кнопку **Применить**, затем **ОК**.
Если появится диалоговое окно **Параметры монитора**, нажмите кнопку **Да**.



Некоторые мониторы и телевизоры не поддерживают функцию "Несколько мониторов".

На компьютерах серии VGN-A переключать изображение между ЖК-дисплеем компьютера и экраном внешнего монитора можно также с помощью кнопки **S1**; для этого необходимо изменить стандартную функцию кнопки (см. раздел **Настройка компьютера с помощью приложения VAIO Control Center (стр. 25)**).

Установка количества цветов и разрешения для каждого монитора

Компьютер позволяет установить количество цветов и разрешение для всех мониторов, задействованных в функции "Несколько мониторов".

Для настройки количества цветов и разрешения монитора выполните следующие операции:

- 1 Нажмите кнопку **Пуск** на панели задач **Windows**.
- 2 Выберите **Панель управления**.
- 3 Выберите **Оформление и темы**.
- 4 Выберите значок **Экран**.
- 5 Перейдите на вкладку **Параметры**.
- 6 Щелкните мышью значок монитора, параметры которого требуется изменить (1 или 2).
- 7 Для изменения количества цветов выберите значение из списка **Качество цветопередачи**.
- 8 С помощью движка **Разрешение экрана** установите требуемое разрешение.
- 9 Нажмите кнопку **Применить**, затем **ОК**.
Если появится диалоговое окно **Параметры монитора**, нажмите кнопку **Да**.

Настройка режима "Несколько мониторов"

Компьютер позволяет настроить режим "Несколько мониторов" путем изменения относительного положения двух экранов.

Для настройки режима "Несколько мониторов" выполните следующие операции:

- 1 Нажмите кнопку **Пуск** на панели задач **Windows**.
- 2 Выберите **Панель управления**.
- 3 Выберите **Оформление и темы**.
- 4 Выберите значок **Экран**.
- 5 Перейдите на вкладку **Параметры**.
- 6 Перетащите значки мониторов так, чтобы их положение соответствовало физическому расположению мониторов относительно друг друга. Для работы функции "Несколько мониторов" к компьютеру должны быть подключены два монитора.
- 7 Нажмите кнопку **Применить**, затем **ОК**.
Если появится диалоговое окно **Параметры монитора**, нажмите кнопку **Да**.

Отключение функции "Несколько мониторов"

Для отключения функции "Несколько мониторов" выполните следующие операции:

- 1 Нажмите кнопку **Пуск** на панели задач **Windows**.
- 2 Выберите **Панель управления**.
- 3 Выберите **Оформление и темы**.
- 4 Выберите значок **Экран**.
- 5 Перейдите на вкладку **Параметры**.
- 6 Щелкните мышью значок монитора **2**.
- 7 Очистите флажок **Расширить рабочий стол на этот монитор**.
- 8 Нажмите кнопку **Применить**, затем **ОК**.
Если появится диалоговое окно **Параметры монитора**, нажмите кнопку **Да**.



Инструкции по переключению с основного на второй монитор приведены в разделе **Выбор режимов отображения** (стр. 118).

На компьютерах серии VGN-A переключать изображение между ЖК-дисплеем компьютера и экраном внешнего монитора можно также с помощью кнопки **S1**; для этого необходимо изменить стандартную функцию кнопки (см. раздел **Настройка компьютера с помощью приложения VAIO Control Center** (стр. 25)).

Подсоединение внешних громкоговорителей

Качество звука компьютера можно значительно повысить, подсоединив внешние громкоговорители.

Для подключения внешних громкоговорителей выполните следующие операции:

- 1 Подсоедините один конец кабеля громкоговорителей (1) к разьему наушников (2) компьютера.
- 2 Подсоедините другой конец кабеля к внешним громкоговорителям (3).
- 3 Уменьшите уровень громкости внешних громкоговорителей перед их включением.

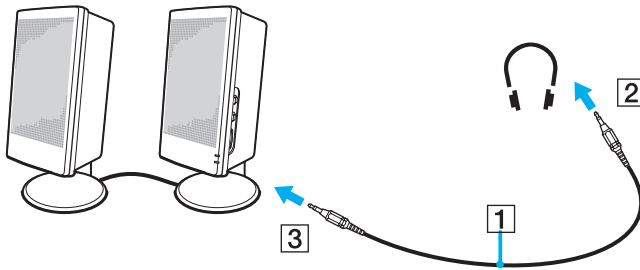

Убедитесь в том, что внешние громкоговорители предназначены для подключения к компьютеру.

Не кладите дискеты на громкоговорители – магнитное поле может повредить данные на дискетах.

Устранение неполадок, связанных со звуком

Громкоговорители не воспроизводят звук

❑ Серия VGN-A

- ❑ Возможно, отключены встроенные громкоговорители (горит индикатор отключения звука mX). Для включения громкоговорителей нажмите кнопку **отключения звука**.
- ❑ Регулятор громкости должен быть установлен в минимальное положение. Для увеличения громкости нажмите кнопку **увеличения громкости**.

❑ Серия PCG-K

- ❑ Возможно, отключены встроенные громкоговорители. Для включения громкоговорителей нажмите <Fn>+<F2>.
- ❑ Регулятор громкости должен быть установлен в минимальное положение. Для увеличения громкости нажмите <Fn>+<F4>, затем \uparrow или \rightarrow , либо удерживайте нажатыми клавиши <Fn>+<F4>.

- ❑ При использовании внешних громкоговорителей убедитесь в том, что они правильно подсоединены и включены. Если предусмотрена кнопка отключения звука, убедитесь в том, что эта кнопка не нажата. Если питание громкоговорителей осуществляется от аккумуляторов, убедитесь в том, что аккумуляторы правильно установлены и заряжены.
- ❑ Если к разъему наушников подсоединен аудиокабель, отсоедините его.
- ❑ Если питание компьютера осуществляется от аккумулятора, убедитесь в том, что аккумулятор правильно установлен и заряжен.
- ❑ При использовании приложений, содержащих функцию управления звуком, убедитесь в том, что в приложении установлен достаточный уровень громкости.
- ❑ Проверьте состояние органов управления звуком в Windows.

Подсоединение внешнего микрофона

Подсоедините внешний микрофон при использовании приложений, в которых требуется устройство ввода звука (например, для Интернет-чата).

Для подключения внешнего микрофона выполните следующие операции:

Подсоедините кабель микрофона (1) к разъему микрофона (2) компьютера.

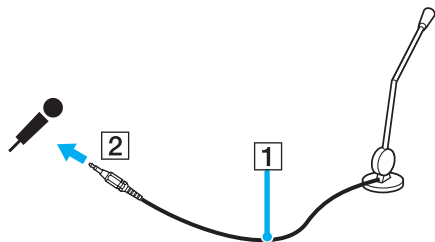

Убедитесь в том, что микрофон предназначен для подключения к компьютеру.

Устранение неполадок, связанных со звуком

Микрофон не работает

При использовании внешнего микрофона проверьте правильность его подключения к разъему микрофона.

Слишком высокий или слишком низкий уровень громкости микрофона

Для изменения уровня громкости выполните следующие операции:

- 1 Выберите **Пуск**, затем **Панель управления**.
Откроется окно **Панель управления**.
- 2 Выберите **Звук, речь и аудиоустройства**, затем **Звуки и аудиоустройства**.
- 3 Нажмите кнопку **Громкость** в группе **Запись звука** на вкладке **Аудио**.
- 4 Установите флажок (если не установлен) **Выбрать** для источника звука **Микрофон**.
- 5 Для изменения уровня громкости переместите движок вверх или вниз.
- 6 Если уровень громкость по прежнему слишком низкий или слишком высокий, выберите **Дополнительные параметры** в меню **Параметры**.
Для источника звука **Микрофон** появится кнопка **Дополнительно**.
- 7 Нажмите кнопку **Дополнительно** и установите или очистите флажки **Усиление микрофона** или **Усиление +20 дБ** в группе **Другие параметры**.

При использовании одноканального микрофона записывается только левый канал (серия VGN-A)

Для настройки каналов выполните следующие операции:

- 1 Выберите **Пуск**, затем **Панель управления**.
Откроется окно **Панель управления**.
- 2 Выберите **Звук, речь и аудиоустройства**, затем **Звуки и аудиоустройства**.
- 3 Нажмите кнопку **Громкость** в группе **Запись звука** на вкладке **Аудио**.
- 4 Выберите **Дополнительные параметры** в меню **Параметры**.
Для источника звука **Микрофон** появится кнопка **Дополнительно**.
- 5 Нажмите кнопку **Дополнительно** и установите флажок **Мономикрофон** в группе **Другие параметры**.

!
Такая настройка каналов возможна только при записи звука с микрофона.

Стереозвук не записывается при использовании стереомикрофона (серия VGN-A)

Для настройки каналов выполните следующие операции:

- 1 Выберите **Пуск**, затем **Панель управления**.
Откроется окно **Панель управления**.
- 2 Выберите **Звук, речь и аудиоустройства**, затем **Звуки и аудиоустройства**.
- 3 Нажмите кнопку **Громкость** в группе **Запись звука** на вкладке **Аудио**.
- 4 Выберите **Дополнительные параметры** в меню **Параметры**.
Для источника звука **Микрофон** появится кнопка **Дополнительно**.
- 5 Нажмите кнопку **Дополнительно** и очистите флажок **Мономикрофон** в группе **Другие параметры**.

Подсоединение USB-устройства

К компьютеру можно подключать USB-устройства (например, мышь, дисковод гибких дисков, клавиатуру, принтер).

USB-устройства – это устройства с функцией автонастройки и подсоединения без отключения системы. При подсоединении этих устройств не требуется выключать компьютер, кроме случаев, когда это предусмотрено в руководствах, поставляемых с устройствами.

Программное обеспечение для некоторых USB-устройств необходимо установить перед подсоединением устройства. Нарушение этого требования может привести к неправильной работе устройства. Дополнительная информация приведена в руководстве, поставляемом с USB-устройством.

Если во время воспроизведения диска DVD (видео или аудио) необходимо отключить USB-устройство, например, USB-совместимые громкоговорители, обязательно остановите воспроизведение диска DVD перед отсоединением устройства. Отсоединение USB-устройства во время воспроизведения диска DVD (видео или аудио) может привести к сбоям в работе системы.

Для предотвращения повреждения компьютера и/или USB-устройства соблюдайте следующие требования:

- Перемещая компьютер с подсоединенным USB-устройством, избегайте ударов и иных воздействий на разъемы USB.
- Не кладите компьютер с подсоединенными USB-устройствами в сумку или в портфель.
- Подсоединение USB мыши (стр. 130)**
- Подсоединение USB дисковода гибких дисков (стр. 131)**

Подсоединение USB мыши

Для подключения USB мыши выполните следующие операции:

- 1 Выберите один из разъемов USB (1) .
- 2 Подсоедините кабель USB мыши (2) к разъему USB.
USB мышь готова к работе (3).

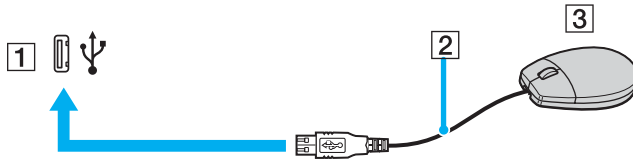

Программный драйвер мыши VAIO USB предварительно установлен на компьютере, поэтому для начала работы достаточно подсоединить USB мышь к разъему USB.

Подсоединение USB дисководов гибких дисков

В качестве дополнительного оборудования можно приобрести USB дисковод для гибких дисков и подключить его к компьютеру.

Для подключения USB дисковода гибких дисков выполните следующие операции:

- 1 Выберите один из разъемов USB .
- 2 Подсоедините кабель USB дисковода гибких дисков к разъему USB. Логотип VAIO на дисковом кабеле должен находиться сверху.
USB дисковод гибких дисков готов к работе.

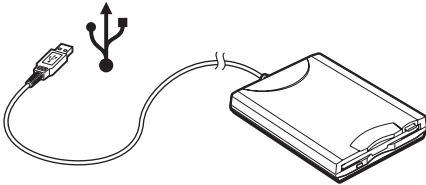

При работе с USB дисководом гибких дисков не прикладывайте усилий к разъему USB – это может стать причиной отказов.

Для отключения USB дисковода гибких дисков выполните следующие операции:

- Если компьютер включен, подождите, пока не погаснет светодиод дисковода, затем отсоедините кабель USB. При нарушении процедуры отключения дисковода возможен аварийный отказ системы и потеря несохраненных данных.
- Если компьютер выключен, кабель USB можно отсоединить от компьютера в любое время.

Загрузка дискеты

Процедура загрузки дискеты:

- 1 Возьмите дискету (1) этикеткой вверх.
- 2 Аккуратно вставьте дискету в дисковод (2) до защелкивания.

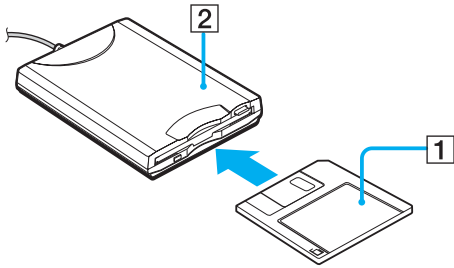

Извлечение дискеты

Процедура извлечения дискеты:

Закончив работу с дискетой, подождите, пока не погаснет светодиод (1), затем нажмите кнопку извлечения дискеты (2).

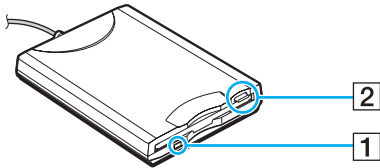

Перед нажатием кнопки извлечения убедитесь в том, что светодиод не горит.

Если дискета при нажатии кнопки не извлекается, отсоедините дисковод от компьютера.



Не нажимайте кнопку извлечения, пока горит светодиод. Это может повредить дискету.

Устранение неполадок при работе с дискетами

USB дисковод гибких дисков не записывает данные на дискету

- Дискета защищена от записи. Отключите защиту от записи или воспользуйтесь дискетой без такой защиты.
- Убедитесь в том, что дискета правильно установлена в дисковод гибких дисков.
- Дискета может быть повреждена. Попробуйте воспользоваться другой дискетой.

Дополнительный USB дисковод гибких дисков не распознается системой как диск A

Для установки дисковода гибких дисков в качестве диска A выполните следующие операции:

- 1 Включите систему.
- 2 Подключите дисковод гибких дисков.
- 3 Выберите **Панель управления** в меню **Пуск**.
- 4 Выберите **Производительность и обслуживание**.
- 5 Выберите **Система**.
- 6 Перейдите на вкладку **Оборудование** и нажмите кнопку **Диспетчер устройств**.
- 7 Выберите **Контроллеры универсальной последовательной шины**, затем **Y-E Data USB дисковод гибких дисков**.
- 8 Выберите **Удалить** в меню **Действие**.
- 9 Нажимайте кнопку **ОК** до тех пор, пока не появится сообщение **Подтверждение удаления устройства**.
- 10 Выберите **Обновить конфигурацию оборудования** в меню **Действие**.
Дисковод гибких дисков будет распознан системой как диск A.

Подсоединение принтера

Для печати документов к компьютеру можно подсоединить Windows-совместимый принтер.

Подключение принтера к разъему USB

К компьютеру можно подсоединить USB принтер, совместимый с установленной версией Windows.

Для подсоединения принтера к разъему USB выполните следующие операции:

- 1 Подсоедините шнур питания принтера к розетке электросети (1).
- 2 Выберите один из разъемов USB (3) .
- 3 Подсоедините один конец кабеля USB принтера (2) к разъему USB компьютера, другой конец – к принтеру.

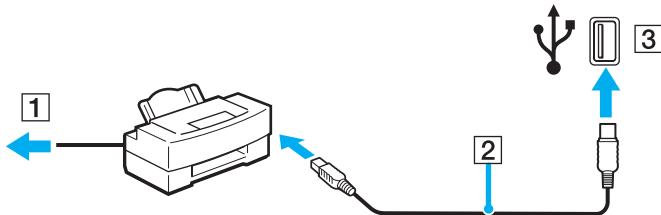

Подключение принтера к разъему принтера

Для подсоединения принтера к разъему принтера выполните следующие операции:

- 1 Подсоедините шнур питания принтера (1) к розетке электросети.
- 2 Подсоедините кабель (2) из комплекта принтера к разъему принтера (3)  в компьютере или (дополнительном) репликаторе портов*.

* Зависит от модели компьютера. Подробнее см. вкладку **Specifications** (Характеристики).

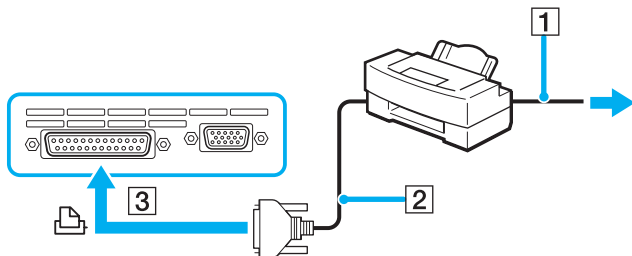

Перед подключением принтера выключите компьютер и принтер, отсоедините адаптер переменного тока и шнур питания.

Устранение неполадок принтера

- ❑ Убедитесь в том, что драйвер принтера поддерживает работу в Windows XP. Получите драйвер для Windows XP у изготовителя принтера.
- ❑ Разъем принтера  в репликаторе портов соединен с портом USB. Если принтер подключен к порту принтера в репликаторе портов, для проверки параметров порта принтера выполните следующие операции:
 - 1 Выберите **Пуск**, затем **Панель управления**.
 - 2 Выберите значок **Принтеры и другое оборудование**.
 - 3 Выберите значок **Принтеры и факсы**.
 - 4 Щелкните правой кнопкой мыши значок принтера, чтобы открыть окно **Свойства**.
 - 5 Перейдите на вкладку **Порты**.
 - 6 Проверьте, установлен ли флажок **USB001**. Если установлен другой флажок, установите флажок **USB001**.
 - 7 Нажмите кнопку **ОК**.

Если выполнить указанные операции не удастся, в окне, открытом на шаге 3, удалите принтер, щелкнув правой кнопкой мыши значок принтера и выбрав "Удалить". Затем установите драйвер принтера заново.

Если принтер поддерживает функцию двусторонней связи, для устранения неполадок принтера можно попробовать отключить эту функцию. Выполните следующие операции:

- 1 Выберите **Пуск**, затем **Панель управления**.
- 2 Выберите значок **Принтеры и другое оборудование**.
- 3 Выберите значок **Принтеры и факсы**.
- 4 Щелкните правой кнопкой мыши значок принтера, чтобы открыть окно **Свойства**.
- 5 Перейдите на вкладку **Порты**.
- 6 Очистите флажок **Разрешить двусторонний обмен данными**.
- 7 Нажмите кнопку **ОК**.



После выполнения этой процедуры функции двусторонней связи с принтером (передача данных, контроль состояния и дистанционное управление) будут отключены.

Проверьте состояние физических соединений между принтером и компьютером, адаптером переменного тока и шнуром питания, шнуром питания и розеткой электросети, затем перезагрузите компьютер.

Подсоединение устройства i.LINK

В компьютере предусмотрен разъем i.LINK (IEEE1394), который можно использовать для подключения устройств i.LINK, например, цифровых видеокамер, а также для соединения двух компьютеров VAIO для копирования, удаления или редактирования файлов.

Разъем i.LINK компьютера не обеспечивает подачу питания на внешние устройства (обычно питание устройств подается через разъем i.LINK).

Разъем i.LINK поддерживает скорость передачи данных до 400 Мбит/с; однако реальная скорость передачи данных зависит от скорости передачи внешнего устройства.

Набор предусмотренных функций i.LINK зависит от используемых приложений. Дополнительную информацию можно найти в документации на программное обеспечение.

С компьютером VAIO совместимы кабели i.LINK со следующими номерами по каталогу:

VMC-IL4415A (кабель длиной 1,5 метра с 4-контактными разъемами на обоих концах), VMC-IL4408 Series (кабель длиной 0,8 метра, с 4-контактными разъемами на обоих концах).

- Подсоединение цифровой видеокамеры (стр. 140)**
- Соединение двух компьютеров VAIO (стр. 141)**



Возможность соединения через интерфейс i.LINK с другими совместимыми устройствами не гарантируется.

Возможность соединения i.LINK определяется используемыми приложениями, операционной системы и i.LINK-совместимыми устройствами. Дополнительную информацию можно найти в документации на программное обеспечение.

Перед подключением к компьютеру i.LINK-совместимых периферийных устройств (жесткий диск, записывающий дисковод компакт-дисков и т.д.) проверьте их технические характеристики и совместимость с операционной системой.

Подсоединение цифровой видеокамеры

Для подсоединения цифровой видеокамеры выполните следующие операции:

- 1 Подсоедините один конец кабеля i.LINK (1) к разъему i.LINK (2) компьютера, другой конец кабеля – к разъему DV In/Out (3) цифровой видеокамеры.
- 2 Запустите приложение **DVgate Plus**.

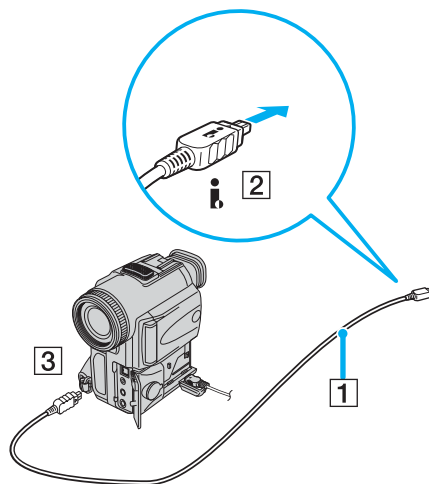



В цифровых видеокамерах Sony разъемы **DV Out**, **DV In/Out** и **i.LINK** являются i.LINK-совместимыми.

Цифровая видеокамера Sony рассматривается в качестве примера; подключение цифровых видеокамер других изготовителей может выполняться по-другому.

Если в цифровой видеокамере предусмотрено гнездо для карт памяти Memory Stick, изображения можно переносить с камеры на компьютер с помощью карты Memory Stick. Для этого достаточно скопировать изображения на карту Memory Stick, а затем вставить карту в компьютер с использованием специального адаптера PC Card.

Возможность доступа к изображениям, сохраненным на карте Memory Stick, при использовании соединения i.LINK не предусмотрена.

Соединение двух компьютеров VAIO

Подсоединив дополнительный кабель i.LINK, можно копировать, редактировать и удалять файлы на одном компьютере VAIO из другого компьютера.

Кроме того, можно распечатывать документы на принтере, подсоединенном к другому компьютеру VAIO.

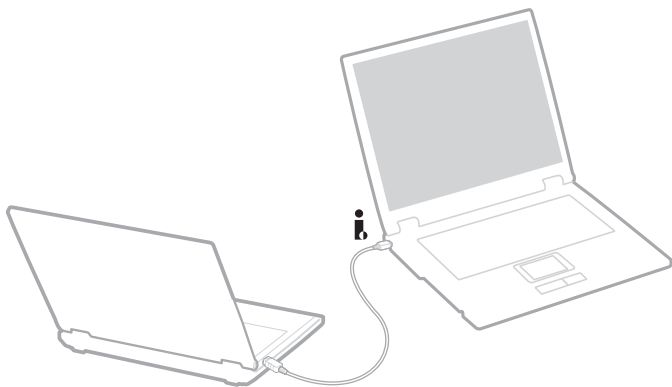

Устранение неполадок, связанных с устройствами i.LINK

Невозможно установить соединение i.LINK между двумя компьютерами VAIO

- Для соединения двух компьютеров необходимо обладать полномочиями администратора.
- Отсоедините, а затем снова подсоедините кабель i.LINK.
- Если по истечении некоторого времени соединение не будет установлено, перезагрузите оба компьютера.
- Ошибки при установлении соединения могут быть связаны с тем, что один из компьютеров незадолго до этого был переключен из энергосберегающего режима. В этом случае перед установлением соединения перезагрузите компьютеры.

*При записи изображений на цифровое видеоустройство с использованием приложения **DVgate Plus** появляется сообщение об ошибке*

- Закройте все открытые приложения и перезагрузите компьютер. В некоторых случаях такие ошибки возникают при многократной записи изображений на цифровое видеоустройство с использованием приложения **DVgate Plus**.
- Для передачи файлов в цифровое видеоустройство в этом устройстве должен быть разъем DV In/Out.

Невозможно использовать цифровые устройства

- Убедитесь в том, что цифровое видеоустройство включено, а кабели правильно подключены.
- Если используете несколько устройств i.LINK, нестабильная работа системы может быть обусловлена совместной работой подсоединенных устройств. В таком случае выключите все подсоединенные устройства и отсоедините неиспользуемые устройства. Проверьте соединения и затем снова включите питание.
- Настоятельно рекомендуется применять кабели i.LINK, изготовленные корпорацией Sony, поскольку использование кабелей других типов может вызвать неполадки в работе устройств i.LINK.

Подсоединение к локальной сети

Компьютер можно подсоединять к сетям типов 10BASE-T/100BASE-TX/1000BASE-T* с помощью сетевого кабеля Ethernet. Подробную информацию о настройках и устройствах, необходимых для подсоединения к сети, можно получить у сетевого администратора.

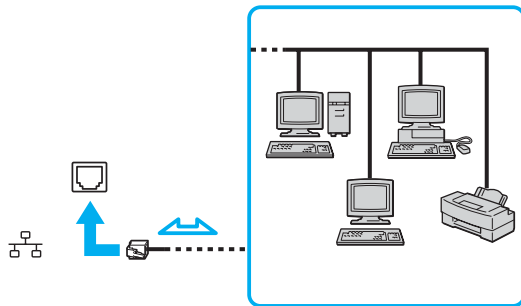

Подсоединение компьютера к сети возможно с использованием настроек по умолчанию.

Если компьютер серии VGN-A установлен в стыковочный модуль, для подсоединения к сети можно использовать только сетевой разъем Ethernet (дополнительного) репликатора портов*.

* Зависит от модели компьютера. Подробнее см. вкладыш **Specifications** (Характеристики).



Запрещается подсоединять телефонные линии к сетевому разъему (LAN) компьютера. При подсоединении сетевого разъема (LAN) к телефонной линии (тип которой указан ниже) ток, протекающий через разъем, может стать причиной повреждения оборудования, перегрева или возгорания.

- Домашние (внутренняя громкая связь) или учрежденческие телефонные линии (многоканальный телефон);
- Абонентская линия телефонной сети общего пользования;
- УАТС (учрежденческая АТС).



Не подсоединяйте телефонный кабель к сетевому разъему компьютера.

Настройка компьютера

Следующие разделы содержат краткие инструкции по изменению основных параметров компьютера. Среди прочего вы узнаете, как подготовить модем к работе, как использовать служебные программы и программное обеспечение Sony, изменять его внешний вид и т. д.

- Установка языка в Windows XP Professional (стр. 145)**
- Конфигурирование модема (стр. 148)**
- Установка фонового рисунка Sony (стр. 150)**
- Установка и обновление приложений (стр. 151)**
- Управление драйверами (стр. 156)**

Установка языка в Windows XP Professional

В операционную систему Windows XP Professional, установленную на компьютере, встроена функция **многоязычного интерфейса пользователя (MUI)**. Эта функция позволяет заменить английский язык операционной системы, некоторых приложений и раскладки клавиатуры на любой из следующих языков: **голландский, греческий, испанский, итальянский, немецкий, португальский, финский, французский, чешский, шведский, японский**.

Во время установки Windows очень важно выбрать правильные параметры клавиатуры.

Для выбора правильных параметров клавиатуры при установке Windows выполните следующие операции:

- 1 При первой загрузке нажмите кнопку **Далее**, затем в окне мастера **Установка Windows XP** нажмите кнопку **Далее** еще раз.
Откроется диалоговое окно **Выберите параметры этой системы**.
- 2 Заполните следующие поля:
 - Выберите регион, ближайший к вашему месту
 - Основной используемый язык
 - Используемый тип клавиатуры
- 3 В окне **Лицензионное соглашение с конечным пользователем по использованию программного обеспечения** подтвердите согласие с условиями лицензионного соглашения и нажмите кнопку **Далее**.
- 4 Продолжите и завершите процесс установки Windows.

Требуемую страну/регион и язык можно также установить после перезагрузки Windows.

Для изменения страны/региона и языка выполните следующие операции:

- 1 Выберите **Пуск**, затем **Панель управления**.
- 2 В окне **Панель управления** дважды щелкните мышью значок **Язык и региональные стандарты**.
Если этот значок отсутствует, выберите пункт **Переключение к классическому виду** слева.

- 3 На вкладке **Региональные параметры** в окне **Язык и региональные стандарты** выберите **требуемый язык** из раскрывающегося списка **Языковые стандарты и форматы**.
- 4 На вкладке **Дополнительно** в окне **Язык и региональные стандарты** выберите **требуемый язык** из раскрывающегося списка **Язык программ, не поддерживающих Юникод**.
- 5 Для изменения языка меню и диалоговых окон, а также файлов интерактивной справки Microsoft Windows перейдите на вкладку **Языки** в окне **Язык и региональные стандарты**.



После изменения этих параметров приложения, не относящиеся к Microsoft Windows, останутся на английском языке.

- 6 Выберите язык из раскрывающегося списка.
- 7 Нажмите кнопку **Применить** для сохранения изменений.
На экране появится запрос на выход и повторный вход в систему. Изменения вступят в силу только после выполнения этой операции.
- 8 В меню **Пуск** выберите **Выйти из системы**.
- 9 Нажмите кнопку **Выйти** в окне **Выход из Windows**. Если требуется, введите пароль и снова войдите в систему. Все меню, файлы справки и значки будут отображаться на выбранном языке (некоторые элементы могут остаться на английском языке).

Для изменения раскладки клавиатуры выполните следующие операции:

- 1 Выберите **Пуск**, затем **Панель управления**.
- 2 В окне **Панель управления** дважды щелкните мышью значок **Язык и региональные стандарты**.
Если этот значок отсутствует, выберите пункт **Переключение к классическому виду** слева.
- 3 На вкладке **Языки** в окне **Язык и региональные стандарты** нажмите кнопку **Подробнее**.
Откроется окно **Языки и службы текстового ввода**.
- 4 На вкладке **Параметры** в окне **Языки и службы текстового ввода** выберите клавиатуру из раскрывающегося списка **Язык ввода по умолчанию**.
- 5 Если требуемая клавиатура отсутствует в списке, нажмите кнопку **Добавить**.
Откроется окно **Добавление языка ввода**.
- 6 Выберите язык ввода и клавиатуру из раскрывающегося списка.
- 7 Нажмите кнопку **ОК**, чтобы закрыть окно **Добавление языка ввода**.
- 8 Нажмите кнопку **ОК**, чтобы закрыть окно **Язык и региональные стандарты**.

Конфигурирование модема

Перед началом работы со встроенным модемом (встроенными являются не все модемы), а также при использовании модема в новом месте необходимо убедиться в том, что значение параметра страны/региона в диалоговом окне активного местоположения **Телефон и модем** соответствует стране/региону, в котором выполняется набор номера.

Окно параметров драйвера активного модема содержит вкладку **Выбор страны**. Поскольку вкладка **Выбор страны** не представляет постоянной функции, не используйте эту вкладку для изменения параметра страны/региона. Процедура, которой следует пользоваться, приведена ниже.

При изменении страны/региона для модема выполните следующие операции:

- 1 Выберите **Пуск**, затем **Панель управления**.
- 2 Дважды щелкните мышью значок **Телефон и модем**.
Откроется диалоговое окно **Телефон и модем**.
Если значок **Телефон и модем** отсутствует, выберите пункт **Переключение к классическому виду** слева.
- 3 Выберите местоположение на вкладке **Правила набора номера**.
- 4 Для изменения текущей конфигурации нажмите кнопку **Изменить**.
Откроется диалоговое окно **Изменить место**.
Или
Нажмите кнопку **Новое** для настройки модема.
Откроется диалоговое окно **Новое место**.
- 5 Убедитесь в том, что значение параметра страны/региона соответствует стране/региону, где выполняется набор номера.



В некоторых странах и/или регионах не поддерживается импульсный тип набора.

- 6 После изменения параметров местоположения нажмите кнопку **Применить**, затем **ОК**.
Откроется диалоговое окно **Телефон и модем**.

- 7 Убедитесь в том, что модем присутствует в списке на вкладке **Модемы**. Если модем отсутствует, нажмите кнопку **Добавить** и следуйте подсказкам мастера.
- 8 Нажмите кнопку **Применить/ОК**. На этом процедура конфигурирования модема завершена.



Перед применением нового значения параметра страны/региона убедитесь в том, что телефонная линия не подсоединена к компьютеру VAIO.

Обновление драйвера модема

Если по какой-либо причине требуется обновление драйвера модема, выполните следующие операции:

- 1 В меню **Пуск** выберите **Панель управления**.
Откроется окно **Панель управления**.
- 2 Выберите значок **Принтеры и другое оборудование**.
Откроется окно **Принтеры и другое оборудование**.
- 3 Выберите значок **Телефон и модем**.
Откроется диалоговое окно **Телефон и модем**.
- 4 Перейдите на вкладку **Модемы** и нажмите кнопку **Свойства** для просмотра свойств модема.
Откроется диалоговое окно **Свойства модема**.
- 5 На вкладке **Драйвер** нажмите кнопку **Обновить драйвер**.
Откроется окно **Мастер обновления оборудования**.
Следуйте инструкциям, которые отображаются на экране. Можно выполнить автоматический поиск драйвера или указать местоположение драйвера вручную.

Установка фонового рисунка Sony

В компьютере Sony VAIO, помимо прочих функций, предусмотрена возможность выбора фонового рисунка. Фоновый рисунок (рисунок, который отображается в качестве фона рабочего стола) можно изменять в любое время. В компьютере сохранено несколько специальных фоновых рисунков VAIO.

Для установки нового фонового рисунка VAIO выполните следующие операции:

- 1 Откройте окно **Панель управления**, выберите значок **Оформление и темы**, затем **Экран**. Откроется диалоговое окно **Свойства экрана**.
- 2 Перейдите на вкладку **Рабочий стол**. Появится список фоновых рисунков Windows и VAIO.
- 3 Выберите фоновый рисунок из списка **Фон**. Над списком **Фон** отображается окно предварительного просмотра фонового рисунка на экране компьютера.
- 4 Выберите вариант расположения фонового рисунка из раскрывающегося списка **Расположение**.
- 5 Выбрав подходящий фоновый рисунок, нажмите кнопку **Применить**.
- 6 Нажмите кнопку **ОК**, чтобы закрыть диалоговое окно **Свойства экрана**. Фоновый рисунок появится на экране компьютера.



При увеличении разрешения экрана размер элементов на экране уменьшается, а относительное пространство на рабочем столе увеличивается.

Увеличение разрешения экрана сверх определенного значения невозможно. Диапазон изменения разрешения ограничен, например, характеристиками используемого монитора и видеоадаптера.

Установка и обновление приложений

В этом разделе приведены инструкции по установке, запуску и удалению программного обеспечения. Кроме того, вы узнаете, как загрузить последние обновления программного обеспечения с нашего web-узла.

- Установка программного обеспечения (стр. 152)**
- Изменение и удаление программного обеспечения (стр. 153)**
- Меры предосторожности (стр. 154)**
- Загрузка программного обеспечения (стр. 155)**

Установка программного обеспечения

Инструкции по установке программного обеспечения, прилагаемого к компьютеру, на жесткий диск с компакт-диска **восстановления системы** приведены в печатном **Руководстве по восстановлению системы**.

Для программного обеспечения, прилагаемого к аксессуарам, ознакомьтесь с процедурой установки, приведенной в документации аксессуаров.

Для установки другого программного обеспечения выполните процедуру, описание которой приведено ниже.

Перед установкой приложений:

- установите и подсоедините устройства, если необходимо (см. раздел **Управление драйверами (стр. 156)**);
- закройте все открытые приложения.

Для установки приложения выполните следующие операции:

- 1** Выберите **Пуск**, затем **Панель управления**.
Откроется окно **Панель управления**.
- 2** Выберите **Установка и удаление программ**.
Откроется диалоговое окно **Установка и удаление программ**.
- 3** Выберите **Добавление новой программы** и нажмите кнопку **CD или дискета**.
Откроется окно **Установка программы с дискет или компакт-диска**.
- 4** Вставьте первую установочную дискету или компакт-диск и нажмите кнопку **Далее**.
Откроется окно **Запуск программы установки**.
- 5** Для завершения процедуры установки следуйте инструкциям, которые отображаются на экране.



С помощью функции **Установка и удаление программ** можно устанавливать только те приложения, которые написаны для операционных систем Windows.

Изменение и удаление программного обеспечения

Удаление и изменение программного обеспечения возможно в любое время. Перед продолжением закройте приложение, которое требуется изменить или удалить.

Для изменения или удаления программного обеспечения выполните следующие операции:

- 1 В меню **Пуск** выберите **Панель управления**.
Откроется окно **Панель управления**.
- 2 Выберите значок **Установка и удаление программ**.
Откроется диалоговое окно **Установка и удаление программ**.
- 3 Выберите программное обеспечение, которое требуется изменить или удалить.
 - Для изменения приложения нажмите кнопку **Заменить/Удалить** или **Изменить** и следуйте инструкциям, которые отображаются на экране.
 - Для удаления приложения нажмите кнопку **Заменить/Удалить** или **Удалить**, затем **Далее** и **ОК**.
Если откроется диалоговое окно **Locked file detected** (Обнаружен заблокированный файл), нажмите кнопку **Перезагрузка**. После завершения удаления программного обеспечения будет выполнена перезагрузка компьютера и удаление всех файлов, использовавшихся системой.
Если появится диалоговое окно **Удален общий файл**, рекомендуется нажать кнопку **Нет** для сохранения общих файлов.
Нажмите кнопку **Заккрыть**.
Программное обеспечение будет удалено.



При нажатии кнопки **Заменить/Удалить** некоторые программы удаляются без дальнейших предупреждений. **Убедитесь в том, что удаление программы действительно необходимо.**



Программы в списке можно отсортировать, выбрав различные варианты в меню **Сортировать по**.

С помощью функции **Установка и удаление программ** можно удалить только те приложения, которые написаны для операционных систем Windows. При удалении других программ ознакомьтесь с документацией – возможно, что потребуются удалить какие-либо дополнительные файлы (например, файлы .ini).

Меры предосторожности

Защита файлов Windows

При установке программ возможна перезапись общих системных файлов, например, **динамических библиотек** (файлы DLL)* и исполняемых файлов (файлы EXE). При перезаписи системных файлов возможно необычная работа программ и непредсказуемое поведение системы вплоть до полного отказа.

Запрещается удалять файлы с расширениями SYS, DLL, OCX, TTF и FON.

В операционной системе Windows XP служба **Защита файлов Windows** препятствует замене защищенных системных файлов (файлов SYS, DLL, OCX, TTF, FON и EXE). Служба **Защита файлов Windows** выполняется в фоновом режиме и защищает все файлы, записанные на диск программой **установки Windows**.

Служба **Защита файлов Windows** регистрирует любые попытки замены и перемещения защищенных системных файлов со стороны других приложений. Кроме того, выполняется проверка цифровой подписи файлов.

* Это функция операционной системы, которая обеспечивает возможность отдельного хранения исполняемых модулей (обычно выполняющих определенную задачу или набор задач) в файлах с расширением DLL. Эти модули при необходимости загружаются в память по запросу программ.

Проверка цифровой подписи файлов

При установке на компьютер нового приложения возможна замена системных файлов и файлов драйверов устройств на файлы без подписи или неполные версии, которые могут стать причиной нестабильности системы.

Системные файлы и файлы драйверов устройств, поставляемые вместе с Windows XP, содержат цифровую подпись Microsoft, которая удостоверяет подлинность и целостность системных файлов либо тот факт, что файлы рекомендованы корпорацией Microsoft для использования в Windows.

Загрузка программного обеспечения

Обращаем ваше внимание на то, что с нашего web-узла можно загрузить последние обновления программного обеспечения для компьютера.

Для загрузки последних обновлений выполните следующие операции:

- 1 Перейдите на страницу www.vaio-link.com и выберите язык.
- 2 Выберите **Drivers and Updates** (Драйверы и обновления) и следуйте инструкциям.



Инструкции по установке приложений приведены в разделе **Установка программного обеспечения** (стр. 152).

Управление драйверами

Драйвер – это программное обеспечение, которое необходимо для работы аппаратных устройств. Например, для использования принтера необходимо предварительно установить драйвер принтера. Многие драйверы, например, драйвер мыши, входят в состав операционной системы.

В этом разделе приведены инструкции по установке, проверке, обновлению и удалению драйверов. Кроме того, рассматривается функция отката операционной системы Windows XP.

В конце раздела вы узнаете, как загрузить последние версии драйверов с нашего web-узла.

- Установка драйвера (стр. 157)**
- Проверка установки драйвера (стр. 159)**
- Обновление драйвера (стр. 161)**
- Удаление драйвера (стр. 162)**
- Восстановление драйвера (стр. 164)**
- Загрузка драйверов (стр. 166)**

Установка драйвера

Дополнительная информация об установке (повторной установке) драйверов приведены в печатном **Руководстве по восстановлению системы**.

Для установки драйвера, сохраненного на диске C:, выполните следующие операции:

- 1 Откройте папку **C:\Drivers**.
- 2 Выберите папку.
Например, если требуется обновить драйвер модема, выберите папку **Modem** (Модем).
- 3 Если папка содержит исполняемый файл (.exe), дважды щелкните мышью значок этого файла и следуйте инструкциям, которые отображаются на экране.
Если исполняемый файл (.exe) отсутствует, для обновления драйвера используется **Диспетчер устройств** (см. второй пункт в гл. **Обновление драйвера (стр. 161)**).

Если драйвер находится на компакт-диске (например, прилагаемом к устройству), а специальные инструкции по установке отсутствуют, выполните следующие операции:

- 1 Вставьте установочный компакт-диск (диск, прилагаемый к устройству) в дисковод компакт-дисков.
- 2 Подсоедините к компьютеру устройство, для которого требуется установить драйвер.
Откроется окно **Мастер нового оборудования**.
- 3 Выберите **Укажите размещение** и нажмите кнопку **Далее**.
- 4 При установке драйвера с прилагаемого компакт-диска (или другого диска), установленного в дисковод компакт-дисков, подсоединенный к компьютеру, выберите папку **Drivers** (Драйверы) на диске.
- 5 При установке драйвера после копирования содержимого прилагаемого компакт-диска (или другого диска) на жесткий диск, откройте папку, содержащую файлы драйвера. Эта папка находится в папке, в которую был скопирован исходный компакт-диск (или другой диск).
- 6 Для выполнения процедуры поиска нажмите кнопку **ОК**.

- 7 Для установки драйвера нажмите кнопку **Далее**.
По завершении установки драйвера откроется новое окно.
- 8 Нажмите кнопку **Готово**.
На экране может появиться запрос на перезагрузку компьютера.
- 9 Нажмите кнопку **Да**.
На этом процедура установки драйвера завершена.



Для установки драйвера устройства необходимо войти в систему с полномочиями администратора.

Проверка установки драйвера

После перезагрузки компьютера убедитесь в том, что драйвер работает правильно.

Для проверки установки драйвера выполните следующие операции:

- 1 В меню **Пуск** выберите **Панель управления** (Панель управления).
Откроется окно **Панель управления**.
- 2 Выберите **Производительность и обслуживание**.
- 3 Выберите значок **Система**.
Откроется диалоговое окно **Свойства системы**.
- 4 Перейдите на вкладку **Оборудование** и нажмите кнопку **Диспетчер устройств**.
- 5 Дважды щелкните мышью значок категории, соответствующей установленному устройству, затем дважды щелкните мышью значок устройства.
Откроется диалоговое окно **Свойства**.
- 6 Убедитесь в том, что в поле **Состояние устройства** отображается сообщение **Устройство работает нормально**.
- 7 Нажмите кнопку **ОК**.
Закройте все открытые окна – устройство готово к работе.

Устройство не работает должным образом в следующих случаях:

- Рядом с именем устройства в списке устройств **Диспетчер устройств** отображается желтый вопросительный или восклицательный знак.
Щелкните правой кнопкой мыши значок устройства и нажмите кнопку **Удалить**. Затем повторите все операции из раздела **Установка драйвера (стр. 157)**, начиная с шага 2.
- Устройство отсутствует в списке устройств соответствующей категории в окне диспетчера устройств.
Необходимо удалить устройство (инструкции см. в разделе **Удаление драйвера (стр. 162)**). Затем повторите все операции из раздела **Установка драйвера (стр. 157)**, начиная с шага 2.

- Устройство отображается в списке категории **Другие устройства**.
Дважды щелкните мышью значок устройства и выберите **Удалить**. Повторите все операции из раздела **Установка драйвера (стр. 157)**, начиная с шага 2.
- Если сообщение **Устройство работает нормально** не отображается, значит, устройство не работает должным образом.
Нажмите кнопку **ОК**, чтобы закрыть диалоговое окно **Свойства**, затем переустановите драйвер, выполнив следующие операции:
 - Щелкните правой кнопкой мыши и выберите **Удалить**.
 - В открывшемся диалоговом окне **Подтверждение удаления устройства** нажмите кнопку **ОК**.
 - Нажмите кнопку **Да** и перезагрузите компьютер.
 - После перезагрузки компьютера повторите все операции из раздела **Установка драйвера (стр. 157)**, начиная с шага 2.
- Если устройство отсутствует в списке в диалоговом окне **Свойства**, значит, устройство не работает должным образом. Повторите шаги с 1 по 4 из предыдущего раздела для проверки установки драйвера. Щелкните мышью значок устройства и выберите **Удалить** для удаления драйвера. Нажмите кнопку **Да** для перезагрузки компьютера. После перезагрузки компьютера повторите все операции из раздела **Удаление драйвера (стр. 162)**, начиная с шага 2.

Обновление драйвера

Для обновления версии драйвера выполните следующие операции:

- 1 Нажмите кнопку **Пуск** на панели задач.
- 2 Выберите **Панель управления**.
- 3 Выберите значок **Принтеры и другое оборудование**.
Затем щелкните мышью значок требуемого устройства.
- 4 Выберите **Свойства** на вкладке **Оборудование**.
- 5 На вкладке **Драйвер** нажмите кнопку **Обновить драйвер**.
- 6 Следуйте инструкциям, которые отображаются на экране. Можно выполнить автоматический поиск драйвера или указать местоположение драйвера вручную.

Или

- 1 Нажмите кнопку **Пуск** на панели задач.
- 2 В открывшемся меню выберите **Мой компьютер**.
- 3 Выберите **Просмотр сведений о системе** с левой стороны окна.
- 4 Перейдите на вкладку **Оборудование** и нажмите кнопку **Диспетчер устройств**.
- 5 Дважды щелкните мышью значок категории, соответствующей установленному устройству, затем дважды щелкните мышью значок устройства.
Откроется диалоговое окно **Свойства**.
- 6 Перейдите на вкладку **Драйвер**.
- 7 Нажмите кнопку **Обновить драйвер**.
Система выполнит обновление драйвера.



Для установки драйвера устройства необходимо войти в систему с полномочиями администратора.

Удаление драйвера

Во время удаления драйвера оставьте соответствующее устройство подсоединенным к компьютеру.

Для удаления драйвера выполните следующие операции:

- 1 Нажмите кнопку **Пуск** на панели задач.
- 2 Выберите **Панель управления**.
- 3 Выберите значок **Принтеры и другое оборудование**.
Затем щелкните мышью значок требуемого устройства.
- 4 Выберите **Свойства** на вкладке **Оборудование**.
- 5 На вкладке **Драйвер** нажмите кнопку **Удалить**.
- 6 В открывшемся диалоговом окне **Подтверждение удаления устройства** нажмите кнопку **ОК**.
- 7 Если на экране появится запрос на перезагрузку компьютера, нажмите кнопку **Да**.
Кнопка **Удалить** не работает в том случае, если после удаления драйвера работа устройства невозможна.

Или

- 1 Нажмите кнопку **Пуск** на панели задач.
- 2 В открывшемся меню выберите **Мой компьютер**.
- 3 Выберите **Просмотр сведений о системе** (Просмотр сведений о системе) с левой стороны окна.
- 4 Перейдите на вкладку **Оборудование** и нажмите кнопку **Диспетчер устройств**.
- 5 Дважды щелкните мышью значок категории, соответствующей установленному устройству, затем дважды щелкните мышью значок устройства.
Откроется диалоговое окно **Свойства**.
- 6 Перейдите на вкладку **Драйвер**.
- 7 Нажмите кнопку **Удалить**.

- 8 В открывшемся диалоговом окне **Подтверждение удаления устройства** нажмите кнопку **ОК**. Система выполнит удаление драйвера.



Для удаления драйвера устройства необходимо войти в систему с полномочиями администратора.

Восстановление драйвера

Восстановление системы – это функция операционной системы Microsoft Windows XP, которая в случае возникновения неполадок позволяет вернуть компьютер в предыдущее состояние без потери персональных файлов с данными. Функция восстановления системы контролирует изменения в системе и автоматически создает легко идентифицируемые контрольные точки восстановления. Эти контрольные точки используются для возврата системы в предыдущее состояние. Они создаются ежедневно, а также для значительных системных событий (например, при установке приложения или драйвера).

Для возврата к предыдущей версии драйвера выполните следующие операции:

- 1 На **панели управления** откройте устройство, в работе которого наблюдаются сбои.
Для того, чтобы открыть устройство:
 - Нажмите кнопку **Пуск** на панели задач.
 - Выберите **Панель управления**.
Откроется окно **Панель управления**.
 - Выберите значок **Принтеры и другое оборудование**.
 - Затем щелкните мышью значок требуемого устройства.
- 2 Выберите **Свойства** на вкладке **Оборудование**.
- 3 Перейдите на вкладку **Драйвер**.
- 4 На вкладке **Драйвер** нажмите кнопку **Откатить**.

Или

- 1 Нажмите кнопку **Пуск** на панели задач.
- 2 В открывшемся меню выберите **Мой компьютер**.
- 3 Выберите **Просмотр сведений о системе** с левой стороны окна.
- 4 Перейдите на вкладку **Оборудование** и нажмите кнопку **Диспетчер устройств**.
- 5 Дважды щелкните мышью значок категории, соответствующей установленному устройству, затем дважды щелкните мышью значок устройства.
Откроется диалоговое окно **Свойства**.
- 6 Перейдите на вкладку **Драйвер**.
- 7 На вкладке **Драйвер** нажмите кнопку **Откатить**.
Система восстановит предыдущую версию драйвера.



Для выполнения этой процедуры необходимо войти в систему с полномочиями администратора.

При выполнении процедуры восстановления системы содержимое персональных файлов с данными не изменяется.

Дополнительная информация о функции восстановления системы содержится в приложении Windows **Центр справки и поддержки**.

Загрузка драйверов

Обращаем ваше внимание на то, что с нашего web-узла можно загрузить последние версии драйверов для компьютера.

Для загрузки последних версий драйверов выполните следующие операции:

- 1 Перейдите на страницу www.vaio-link.com и выберите язык.
- 2 Выберите **Drivers and Updates** (Драйверы и обновления) и следуйте инструкциям.

Дополнительную информацию можно найти в документации устройства, а также в печатном **Руководстве по восстановлению системы**.



При загрузке и установке драйверов из других источников (отличных от VAIO-Link) возможны неполадки, связанные с несовместимостью программного обеспечения.

Модернизация компьютера VAIO

В компьютере и модулях памяти используются высокоточные компоненты и технологии изготовления электронных разъемов. Во избежание аннулирования гарантии вследствие неправильного обращения с компьютером придерживайтесь приведенных ниже рекомендаций.

- Для установки нового модуля памяти обратитесь к дилеру.
- Не устанавливайте новый модуль памяти самостоятельно, если вы не знакомы с процедурой модернизации памяти в компьютере.
- Не прикасайтесь к разъемам и не открывайте крышку отсека памяти.

При необходимости свяжитесь со службой VAIO-Link.

Добавление и извлечение модулей памяти*

Замена или добавление модулей памяти может потребоваться для расширения функциональных возможностей компьютера. Объем памяти можно увеличить за счет установки дополнительных модулей памяти.

Будьте аккуратны, заменяя модули памяти. Ошибки при установке или извлечении модулей памяти могут привести к нарушению работы компьютера.

Используйте только модули памяти, совместимые с компьютером. Если модуль памяти не распознается компьютером или операционная система Windows работает нестабильно, обратитесь к дилеру или изготовителю модуля памяти.

Электростатический разряд может повредить электронные компоненты. Перед работой с модулями памяти ознакомьтесь со следующими рекомендациями:

- Бережно обращайтесь с модулем памяти.
- Процедуры, описанные в настоящем документе, подразумевают знакомство с общепринятыми терминами, связанными с персональными компьютерами, а также соблюдение техники безопасности и нормативов, относящихся к эксплуатации и модернизации электронного оборудования.

- ❑ Перед вскрытием системного блока отсоедините его от источника питания (т.е. от аккумулятора или адаптера переменного тока), а также от интерфейсных кабелей, кабелей локальной сети и модема. Нарушение этого требования может стать причиной травмы или повреждения оборудования.
- ❑ Электростатический разряд может повредить модули памяти и другие компоненты компьютера. Модули памяти следует устанавливать только на рабочем месте с защитой от статического электричества. При отсутствии такого рабочего места не работайте в помещениях с коврами и не используйте материалы, которые могут производить или накапливать электростатический заряд (например, целлофановая упаковка). Заземлите себя на время работы, придерживаясь некрашеной металлической части шасси.
- ❑ Не вскрывайте упаковку модуля памяти до тех пор, пока не подготовитесь к его замене. Упаковка предохраняет модуль от статического электричества.



Пользуйтесь специальными пакетами, поставляемыми в комплекте с модулем памяти, или оберните модуль алюминиевой фольгой для защиты от статического электричества.

Попадание жидкости или какого-либо вещества или предметов в гнезда модулей памяти или во внутренние компоненты компьютера ведет к повреждению компьютера, при этом все виды ремонта производятся вне рамок гарантийного обслуживания.



Не храните модули памяти в местах, где присутствуют:

- источники тепла, например, батареи отопления или воздуховоды;
- прямой солнечный свет;
- повышенная запыленность;
- источники механической вибрации или сотрясений;
- мощные магниты или громкоговорители без магнитного экранирования;
- температура воздуха выше 35°C или менее 5°C;
- повышенная влажность.



Будьте аккуратны при работе с модулем памяти. Во избежание травмирования рук и пальцев не прикасайтесь к краям компонентов и монтажным платам компьютера.

* Количество доступных гнезд памяти зависит от конфигурации компьютера.

Извлечение и установка модуля памяти

Серия VGN-A

Для замены или установки модуля памяти в гнездо расширения памяти, расположенное с нижней стороны компьютера, выполните следующие операции:

- 1 Выключите компьютер и отсоедините все периферийные устройства.
- 2 Отсоедините компьютер от электросети и извлеките аккумулятор.
- 3 Подождите до тех пор, пока компьютер не остынет.
- 4 Отверните винт, расположенный в центре нижней панели компьютера, и снимите крышку отсека памяти.

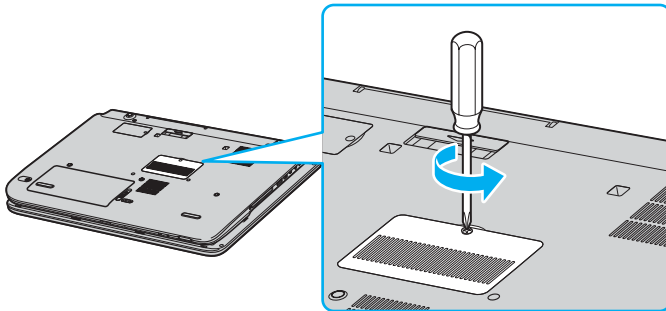

- 5 Прикоснитесь к металлической детали (например, к панели разъемов на задней стороне компьютера) для защиты от статического электричества.

6 Извлеките модуль памяти.

- Потяните фиксаторы в направлении, показанном стрелками (1). Это освободит модуль памяти.

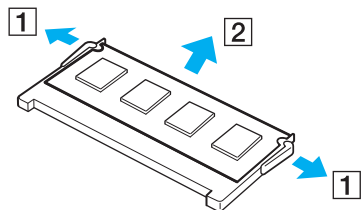

- Убедитесь в том, что модуль памяти наклонился вверх, и вытащите его в направлении стрелки (2).

7 Извлеките новый модуль памяти из упаковки.

8 Установите модуль памяти.

- Вставьте модуль памяти в гнездо.

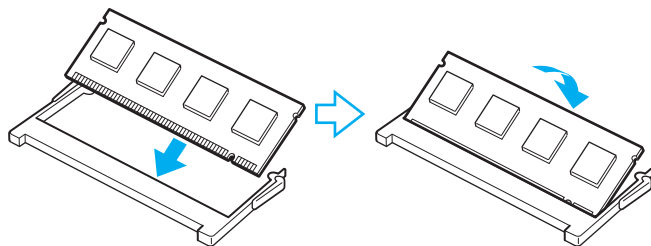

- Нажмите на модуль памяти до защелкивания.

! Не прикасайтесь к другим компонентам на системной плате.

- 9 Закройте крышку отсека памяти и затяните винты на нижней панели компьютера.
- 10 Установите аккумулятор и включите компьютер.

Для замены или установки модуля памяти в гнездо, расположенное под клавиатурой, выполните следующие операции:

- 1 Выключите компьютер и отсоедините все периферийные устройства.
- 2 Отсоедините компьютер от электросети и извлеките аккумулятор.
- 3 Подождите до тех пор, пока компьютер не остынет.
- 4 Отверните два винта рядом с гнездом расширения памяти.

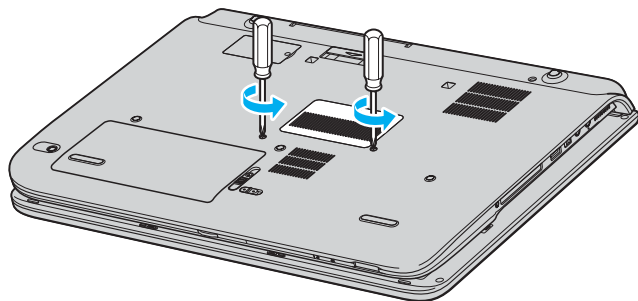

- 5 Переверните компьютер и откройте ЖК-дисплей.

- 6 Введите острый предмет (например, тонкую отвертку) между клавишами, указанными на иллюстрации (1), и аккуратно нажмите вверх.

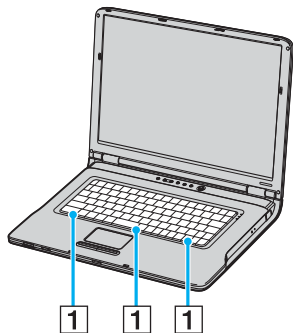

- 7 Поднимите клавиатуру со стороны сенсорной панели, переверните ее в сторону индикаторов и аккуратно прислоните к ЖК-дисплею. Поднимая клавиатуру, будьте осторожны, чтобы не отсоединить кабель.

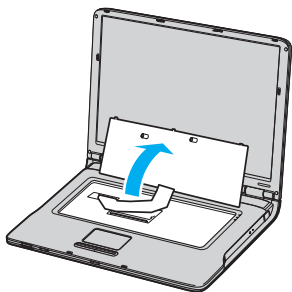

- 8 Прикоснитесь к металлической детали (например, к панели разъемов на задней стороне компьютера) для защиты от статического электричества.

9 Извлеките модуль памяти.

- Потяните фиксаторы в направлении, показанном стрелками (1). Это освободит модуль памяти.

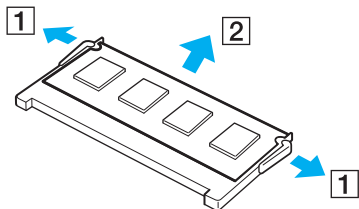

- Убедитесь в том, что модуль памяти наклонился вверх, и вытащите его в направлении стрелки (2).

10 Извлеките новый модуль памяти из упаковки.

11 Установите модуль памяти.

- Вставьте модуль памяти в гнездо.

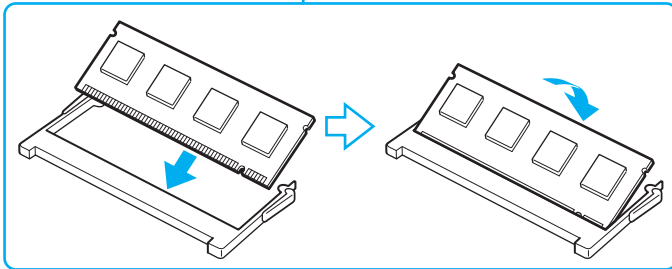
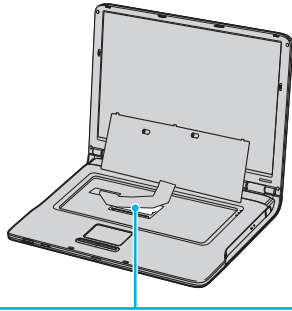

- Нажмите на модуль памяти до защелкивания.

! Не прикасайтесь к другим компонентам на системной плате.

12 Аккуратно положите клавиатуру на место и прижмите ее к компьютеру.

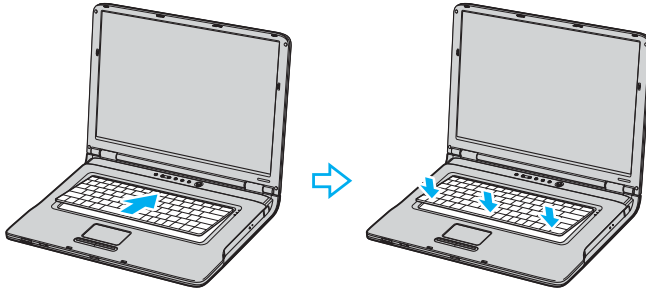

13 Закройте ЖК-дисплей и переверните компьютер нижней стороной вверх.

14 Закройте крышку отсека памяти и затяните винты на нижней панели компьютера.

15 Установите аккумулятор и включите компьютер.

Серия PCG-K

Для замены или добавления модуля памяти выполните следующие операции:

- 1 Выключите компьютер и отсоедините все периферийные устройства.
- 2 Отсоедините компьютер от электросети и извлеките аккумулятор.
- 3 Подождите до тех пор, пока компьютер не остынет.
- 4 Отверните винт на нижней панели компьютера и снимите крышку отсека памяти.

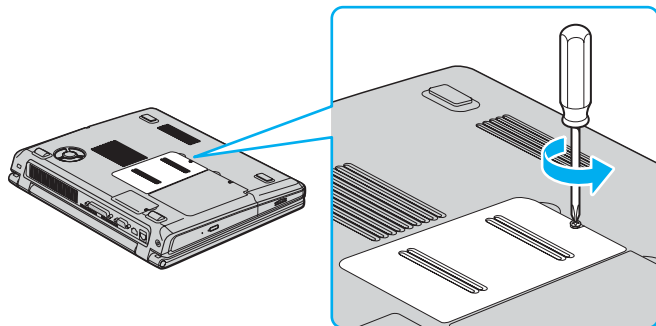

- 5 Прикоснитесь к металлической детали (например, к панели разъемов на задней стороне компьютера) для защиты от статического электричества.

6 Извлеките модуль памяти.

- Потяните фиксаторы в направлении, показанном стрелками (1). Это освободит модуль памяти.

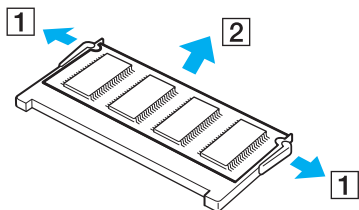

- Убедитесь в том, что модуль памяти наклонился вверх, и вытащите его в направлении стрелки (2).

7 Извлеките новый модуль памяти из упаковки.

- 8 Вставьте модуль памяти в гнездо расширения памяти и нажмите на модуль памяти до защелкивания.

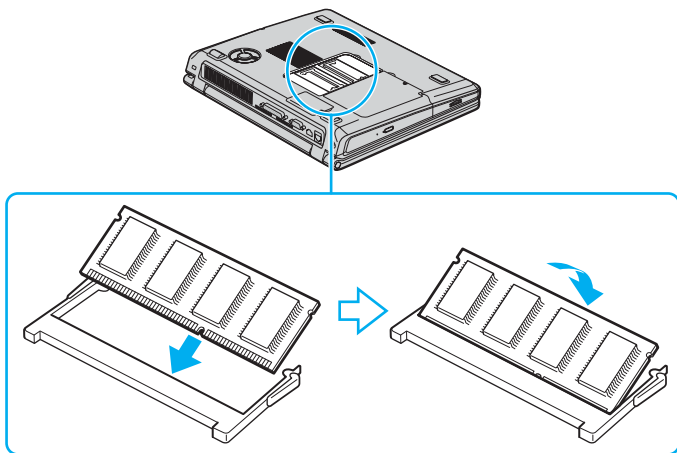

! Не прикасайтесь к другим компонентам на системной плате.

- 9 Установите на место крышку отсека памяти.
10 Затяните винт на нижней панели компьютера.
11 Установите аккумулятор и включите компьютер.

Просмотр количества памяти

Для просмотра количества памяти выполните следующие операции:

- 1 Включите компьютер.
- 2 Выберите **VAIO Control Center** в меню **Пуск**.
- 3 Дважды щелкните мышью значок папки **System Information** (Сведения о системе) в окне **VAIO Control Center**.
- 4 Дважды щелкните мышью значок **System Information** (Сведения о системе) в папке **System Information** (Сведения о системе).

В открывшемся окне будет показан объем системной памяти. Если дополнительная память не отображается, повторите процедуру и перезагрузите компьютер.

Изменение объема видеопамати

В компьютерах модели PCG-K415B предусмотрена возможность изменения объема видеопамати.

! Перед изменением объема видеопамати отсоедините от компьютера все периферийные устройства, за исключением адаптера переменного тока. После завершения процедуры снова подсоедините все периферийные устройства.

Видеопамать выделяется в той же физической памяти компьютера, которая используется в качестве стандартной оперативной памяти. Таким образом, при изменении размера видеопамати соответствующим образом изменяется объем оперативной памяти.

Изменение объема видеопамати может привести к снижению производительности некоторых приложений.

Для изменения объема видеопамати выполните следующие операции:

- 1 В меню **Пуск** выберите **Выключить компьютер** для отображения окна **Выключение компьютера**. Для выключения компьютера нажмите кнопку **Выключить**.
Для выключения компьютера в случае сбоев в работе Windows нажмите кнопку питания и удерживайте ее нажатой в течение по крайней мере четырех секунд.
- 2 Включите компьютер.
- 3 Нажмите клавишу **<F2>**, когда на экране отображается логотип **VAIO**.
На экране появится сообщение "Entering SETUP..." (Переход в режим настройки), затем откроется экран настройки параметров BIOS.
Если сообщение "Entering SETUP..." не появляется, нажмите клавишу **<F2>** несколько раз.
- 4 Нажмите клавишу со стрелкой вправо для выбора пункта **Advanced** (Дополнительно) в верхнем меню.
- 5 Нажмите клавишу со стрелкой вниз для выбора пункта **UMA Video Memory Size** (Объем видеопамати UMA) и нажмите клавишу **<Enter>**.
- 6 Появится список значений (**32MB/64MB/128MB**); с помощью клавиши со стрелкой вверх выберите требуемое значение и нажмите клавишу **<Enter>**.
- 7 Нажмите клавишу **<Esc>**.

- 8 Убедитесь в том, что в меню выбран пункт **Exit (Save Changes)** (Выйти с сохранением изменений), и нажмите клавишу **<Enter>**.
Если этот пункт не выбран, выберите его с помощью клавиш со стрелкой вверх и вниз.
- 9 После появления сообщения "Save configuration changes and exit now?" (Сохранить изменения и выйти?) выберите **Yes (Да)** и нажмите клавишу **<Enter>**.
Будет выполнена перезагрузка компьютера.
- 10 Проверьте объем видеопамати.
 - 1 В меню **Пуск** выберите **Все программы**, затем **VAIO Control Center**.
Откроется окно **VAIO Control Center**.
 - 2 Выберите **System Information** (Сведения о системе) для просмотра значения параметра **Video Memory** (Видеопамать).

Получение справки

В этом разделе приведены рекомендации по получению справочной информации и технической поддержки при возникновении неполадок в работе компьютера.

Корпорация Sony предоставляет для данного компьютера различные виды поддержки.

Поддержка корпорации Sony

Подробная информация о печатной и интерактивной документации, поставляемой в комплекте с компьютером, а также о дополнительных источниках информации приведена в разделе **Пакет документации (стр. 8)**.

Другие источники информации

- Инструкции по работе с программным обеспечением можно найти в интерактивных **файлах справки**, поставляемых вместе с программным обеспечением.
- Web-узел VAIO-Link** – при возникновении неполадок в работе компьютера необходимые инструкции можно найти на web-узле VAIO-Link (<http://www.vaio-link.com>).
- Электронная поддержка** – это интерактивный раздел нашего web-узла (<http://www.vaio-link.com>), с помощью которого можно связаться со специальной группой поддержки в сети Интернет. Персональная учетная запись упрощает регистрацию технических запросов.
- Справочная служба VAIO-Link** – перед обращением в службу VAIO-Link по телефону попробуйте устранить неполадку самостоятельно, ознакомившись с интерактивной и печатной документацией.
- Посетите другие web-узлы компании Sony:
 - www.club-vaio.com, чтобы узнать больше о компьютерах VAIO и стать участником растущего сообщества VAIO.
 - www.sonymstyle-europe.com для интерактивных покупок.
 - www.sony.net для справки о других изделиях корпорации Sony.



Для доступа к интерактивным функциям, которые рассматриваются ниже, требуется подключение к сети Интернет.

Электронная поддержка

Что такое e-Support?

Просмотрены все руководства пользователя и web-узел (www.vaio-link.com), а ответ на вопрос не найден? Тогда e-Support – это то, что нужно!

Сетевой портал e-Support – это интерактивный web-узел, на который можно передать любой технический запрос по компьютеру VAIO и получить ответ от специальной группы поддержки.

Для каждого запроса генерируется уникальный "номер запроса", что обеспечивает беспрепятственное общение с группой поддержки e-Support.

Кто может воспользоваться e-Support?

У всех зарегистрированных клиентов VAIO есть право на неограниченный доступ к сетевому portalу e-Support службы VAIO-Link.

Как получить доступ к portalу e-Support?

Через несколько часов после интерактивной регистрации компьютера VAIO в Club-VAIO (www.club-vaio.com) автоматически передается сообщение электронной почты со ссылкой на сетевой портал e-Support, идентификационным номером клиента и некоторыми общими пояснениями.

Для активизации учетной записи достаточно выбрать ссылку, указанную в этом сообщении.

Теперь можно создать первый запрос!

Получить доступ к сетевому portalу e-Support можно с любого компьютера, подключенного к сети Интернет.

На сетевом portalе e-Support имеется полный файл справки, содержащий сведения об использовании службы e-Support.

Можно ли задавать вопросы на родном языке?

Взаимодействие с группой поддержки e-Support осуществляется через портал, который соединяется напрямую с нашей центральной базой данных, поэтому e-Support принимает и обрабатывает запросы только на английском языке.

Можно ли отправлять вопросы в любое время?

Да, вопросы можно отправлять круглосуточно в любой день недели, однако необходимо иметь в виду, что группа поддержки e-Support обрабатывает запросы только с понедельника по пятницу с 8 до 18 ч.

Каковы затраты при обращении в e-Support?

Эта служба совершенно бесплатна для всех зарегистрированных клиентов VAIO!

Как узнать, обработан ли запрос группой поддержки e-Support?

Сразу же после обработки запроса группой поддержки e-Support вы получите сообщение электронной почты с соответствующим уведомлением.

Меры предосторожности

В этом разделе приведены указания по технике безопасности и меры предосторожности, позволяющие избежать повреждения компьютера.

- При работе с жестким диском ([стр. 186](#))
- При работе с ЖК-дисплеем ([стр. 187](#))
- При использовании источника питания ([стр. 188](#))
- При работе с компьютером ([стр. 189](#))
- При работе с дискетами ([стр. 190](#))
- При работе с компакт-дисками ([стр. 191](#))
- При использовании аккумулятора ([стр. 192](#))
- При использовании наушников ([стр. 193](#))
- При работе с картами памяти Memory Stick ([стр. 193](#))
- При работе с адаптером карты памяти ([стр. 194](#))

При работе с жестким диском

Жесткий диск обладает высокой плотностью хранения данных, а также высокой скоростью чтения и записи данных. При этом диск может быть поврежден в результате воздействия механической вибрации, сотрясений и пыли.

Несмотря на то, что в конструкции жесткого диска предусмотрено устройство защиты, позволяющее предотвратить потери данных вследствие воздействия механической вибрации, сотрясений и пыли, необходимо соблюдать осторожность при работе с компьютером.

Во избежание повреждения жесткого диска:

- Избегайте резких перемещений компьютера.
- Держите компьютер вдали от магнитов.
- Не размещайте компьютер на неустойчивых поверхностях и в местах, где присутствует механическая вибрация.
- Не перемещайте компьютер при включенном питании.
- Не выключайте питание и не перезагружайте компьютер во время чтения или записи данных на диск.
- Не пользуйтесь компьютером там, где возможна резкая смена температуры.



При повреждении жесткого диска восстановить данные невозможно.

При работе с ЖК-дисплеем

- Не подвергайте ЖК-дисплей воздействию солнечного света – возможно его повреждение. Будьте осторожны при работе на компьютере около окна.
- Не царапайте и не нажимайте на ЖК-дисплей – возможно его повреждение.
- Работа на компьютере при низкой температуре может привести к появлению остаточного изображения на экране. Это не является дефектом. Нормальная работа экрана восстановится после повышения температуры.
- Остаточное изображение может появиться на экране, если одно и то же изображение выводится на экран в течение длительного периода времени. Остаточное изображение через некоторое время исчезнет. Для предотвращения появления остаточного изображения можно использовать экранную заставку.
- Во время работы экран нагревается. Это нормально и не указывает на какие-либо неполадки.
- ЖК-дисплей изготавливается с использованием высокоточных технологий. Однако возможно появление темных и/или ярких точек (красных, голубых или зеленых), которые непрерывно отображаются на ЖК-дисплее. Это нормальный результат производственного процесса, не связанный с наличием каких-либо дефектов.
- Не трите ЖК-дисплей во избежание его повреждения. Для протирки ЖК-дисплея используйте мягкую сухую ткань.

При использовании источника питания

- Требования к электропитанию компьютера VAIO приведены в печатном вкладыше **Specifications** (Характеристики).
- Не используйте розетку электросети одновременно с другим мощным электрооборудованием, например, копировальным аппаратом или бумагорезательной машиной.
- Можно приобрести удлинитель с сетевым фильтром. Это устройство предотвращает повреждение компьютера вследствие неожиданных скачков напряжения, например, во время грозы.
- Не ставьте тяжелые предметы на шнур питания.
- При отсоединении кабеля держите его за вилку. Запрещается тянуть за кабель.
- Отсоедините компьютер от розетки электросети, если компьютер не используется длительное время.
- Убедитесь в том, что обеспечен удобный доступ к розетке электросети.
- Если адаптер переменного тока не используется, отсоедините его от розетки электросети.
- Используйте только адаптер переменного тока из комплекта поставки компьютера либо фирменный адаптер Sony. Не применяйте другие блоки питания, поскольку это может привести к нарушению работы компьютера.

При работе с компьютером

- Очищайте корпус с помощью мягкой ткани. Ткань может быть сухой или слегка смоченной в растворе мягкого моющего средства. Не пользуйтесь абразивными материалами, чистящим порошком и растворителями, например, спиртом или бензином, поскольку это может повредить отделку компьютера.
- Если на компьютер упал какой-либо предмет или пролита жидкость, выключите компьютер и отсоедините его от электросети. Возможно, перед дальнейшей эксплуатацией компьютера потребуется его проверка квалифицированным техническим специалистом.
- Падение компьютера, а также размещение на нем тяжелых предметов может привести к выходу компьютера из строя.
- Не размещайте компьютер в помещениях, где присутствуют:
 - источники тепла, например, батареи отопления или воздуховоды;
 - прямой солнечный свет;
 - повышенная запыленность;
 - сырость или влага;
 - источники механической вибрации или сотрясений;
 - мощные магниты или громкоговорители без магнитного экранирования;
 - температура воздуха выше 35°C или менее 5°C;
 - повышенная влажность.
- Не размещайте электронное оборудование около компьютера. Электромагнитные поля компьютера могут вызвать помехи.
- Необходимо создавать условия для достаточной циркуляции воздуха с целью предотвращения перегрева компьютера. Не помещайте компьютер на пористые поверхности, например, ковры или одеяла, и рядом со шторами или занавесками – это может привести к перекрытию вентиляционных отверстий.

- Компьютер использует высокочастотные радиосигналы и может создавать помехи приему радио- и телевизионных сигналов. В таких случаях переместите компьютер на приемлемое расстояние от радио- или телевизионного приемника.
- Во избежание возникновения неполадок используйте только рекомендованные периферийные устройства и интерфейсные кабели.
- Не применяйте обрезанные или поврежденные соединительные кабели.
- Если компьютер внесен из холода в тепло, внутри его корпуса возможна конденсация влаги. В этом случае включение компьютера разрешается не ранее, чем через один час. При появлении неполадок отключите компьютер от электросети и обратитесь в службу VAIO-Link.
- Перед чисткой компьютера убедитесь в том, что он отключен от электросети.
- В случае выхода компьютера из строя возможна потеря важной информации, поэтому регулярно создавайте копии данных. Большинство исходных программ можно восстановить с поставляемого в комплекте диска (дополнительная информация приведена в печатном **Руководстве по восстановлению системы**).

При работе с дискетами

- Не открывайте вручную защитный щиток дискеты и не касайтесь поверхности дискеты.
- Храните дискеты вдали от магнитов.
- Предохраняйте дискеты от прямого солнечного света и иных источников тепла.
- Предохраняйте дискеты от попадания жидкостей. Не подвергайте дискеты воздействию влаги. Если дискета не используется, обязательно извлеките ее из дисковода и храните в специальном контейнере.
- Если на дискете есть этикетка, убедитесь в том, что она правильно прикреплена. Если край этикетки загнут, этикетка может приклеиться к внутренней поверхности дисковода, что приводит к нарушению работы дисковода или повреждению дискеты.

При работе с компакт-дисками

- ❑ Запрещается прикасаться к поверхности компакт-диска.
- ❑ Предохраняйте диск от падения и изгибов.
- ❑ Отпечатки пальцев и пыль на поверхности диска могут стать причиной ошибок чтения. Держите диск за края и за центральное отверстие как показано на рисунке:

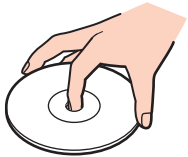

- ❑ Правильное обращение – залог длительной работы диска. Не используйте растворители, например, бензин, разбавители, бытовые очистители или антистатические аэрозоли, поскольку они могут повредить диск.
- ❑ Для очистки возьмите диск за края и мягкой тканью очистите его поверхность в направлении от центра к краям.
- ❑ Если диск сильно загрязнен, смочите мягкую ткань водой, хорошо отожмите и протрите поверхность диска в направлении от центра к краям. Удалите оставшуюся влагу сухой мягкой тканью.
- ❑ Запрещается прикреплять этикетки на диски. Это необратимо нарушит работоспособность диска.

При использовании аккумулятора

- Запрещается нагревание аккумулятора свыше 60°C (это возможно, например, в припаркованном на солнце автомобиле или на прямом солнечном свете).
- Продолжительность работы аккумулятора сокращается при низкой температуре. Это вызвано снижением емкости аккумулятора при снижении температуры.
- Заряжайте аккумулятор при температуре от 10°C до 30°C. При пониженной температуре зарядка занимает больше времени.
- При эксплуатации или разрядке аккумулятор нагревается. Это нормально и не является признаком неисправности.
- Храните аккумулятор вдали от любых источников тепла.
- Оберегайте аккумулятор от влаги.
- Не вскрывайте и не пытайтесь разобрать аккумулятор.
- Не подвергайте аккумулятор механическим ударам.
- Если компьютер не используется продолжительное время, извлеките аккумулятор для предотвращения повреждения аккумулятора.
- Если продолжительность работы компьютера после полной зарядки аккумулятора значительно сокращена, это может указывать на истечение срока службы аккумулятора и на необходимость его замены.
- Нет необходимости разряжать аккумулятор перед его зарядкой.
- Если аккумулятор продолжительное время не использовался, его необходимо зарядить.

При использовании наушников

- Безопасность при управлении автомобилем** – не пользуйтесь наушниками при управлении автомобилем, езде на велосипеде или ином транспортном средстве. Это может послужить причиной аварии и запрещено законами некоторых странах. Кроме того, опасно слушать громкую музыку при ходьбе, особенно на пешеходных переходах.
- Профилактика повреждения органов слуха** – избегайте пользоваться наушниками при высоком уровне громкости. Специалисты-отоларингологи предупреждают о вреде длительного и постоянного прослушивания при высоком уровне громкости. При появлении неприятных звуковых эффектов в виде звона в ушах и пр. уменьшите громкость или прекратите прослушивание.

При работе с картами памяти Memory Stick

- Не прикасайтесь к разъему карты Memory Stick пальцами или металлическими предметами.
- Используйте только этикетки, поставляемые в комплекте с картой Memory Stick.
- Предохраняйте карту Memory Stick от изгиба, падения и сильных ударов.
- Не разбирайте и не пытайтесь переделать карту Memory Stick.
- Оберегайте карты Memory Stick от влаги.
- Не используйте и не храните карты Memory Stick в местах, где присутствуют:
 - чрезмерно высокая температура (например, в автомобиле, припаркованном на солнце);
 - прямой солнечный свет;
 - высокая влажность;
 - едкие вещества.
- Для хранения карты Memory Stick используйте контейнер, поставляемый с картой Memory Stick.

При работе с адаптером карты памяти (серия VGN-A)

- Не прикасайтесь к разъему адаптера карты памяти пальцами или металлическими предметами.
- Используйте только этикетки, поставляемые в комплекте с адаптером карты памяти.
- Предохраняйте адаптер карты памяти от изгиба, падения и сильных ударов.
- Не разбирайте и не пытайтесь переделать адаптер карты памяти.
- Не подвергайте адаптер карты памяти воздействию влаги.
- Не используйте и не храните адаптер карты памяти в местах, где присутствуют:
 - чрезмерно высокая температура (например, в автомобиле, припаркованном на солнце);
 - прямой солнечный свет;
 - высокая влажность;
 - едкие вещества.
- Для хранения адаптера карты памяти используйте контейнер, поставляемый с адаптером.

Торговые марки

Sony, Battery Checker, Click to DVD, DVgate Plus, HotKey Utility, Keyboard Utility, Memory Stick Formatter, PictureGear Studio, Prepare your VAIO, SonicStage, SonicStage Mastering Studio, VAIO Control Center, VAIO Edit Components, VAIO Launcher, VAIO Media, VAIO Power Management, VAIO System Information, VAIO Zone, Memory Stick, логотип Memory Stick, VAIO и логотип VAIO являются торговыми марками корпорации Sony.

Все наименования изделий и функций изделий ATI, а также логотипы ATI являются торговыми марками и/или зарегистрированными торговыми марками корпорации ATI Technologies.

Microsoft, Internet Explorer, Windows Movie Maker, Windows Media Player, Windows XP Professional, Windows XP Home Edition, Microsoft Works и логотип Windows являются торговыми марками или зарегистрированными торговыми марками корпорации Microsoft в США и других странах/регионах.

i.LINK является торговой маркой корпорации Sony, используемой только для обозначения того, что изделие содержит коммуникационное устройство стандарта IEEE1394.

Adobe, Adobe Acrobat Elements, Adobe Acrobat Professional, Adobe Photoshop Album, Adobe Reader, Adobe Premiere Standard и Adobe Photoshop Elements являются торговыми марками корпорации Adobe Systems.

MoodLogic является торговой маркой корпорации MoodLogic.

Norton Internet Security 2004 и Norton Password Manager 2004 являются торговыми марками или зарегистрированными торговыми марками корпорации Symantec.

RecordNow! является торговой маркой компании Sonic.

WinDVD for VAIO является торговой маркой корпорации InterVideo.

Sun Java VM является торговой маркой корпорации Sun Microsystems.

Google Toolbar является торговой маркой компании Google.

Yahoo! Messenger является торговой маркой компании Yahoo!.

SafeGuard PrivateDisk является торговой маркой компании Utimaco Software.

My Info Centre содержит программное обеспечение Macromedia Flash™ Player корпорации Macromedia, © корпорация Macromedia, 1995-2003 гг. С сохранением всех прав. Macromedia и Flash являются торговыми марками корпорации Macromedia.

ATHEROS и Atheros Driven являются торговыми марками корпорации Atheros Communications. Логотипы Atheros и Atheros Driven являются зарегистрированными торговыми марками корпорации Atheros Communications.

Все прочие названия систем, изделий и услуг являются торговыми марками, принадлежащими соответствующим владельцам. В настоящем руководстве символы ™ или ® не указаны.

Технические характеристики могут быть изменены без предварительного уведомления. Все прочие торговые марки являются торговыми марками, принадлежащими соответствующим владельцам.

Информация о программном обеспечении, установленном в компьютере конкретной модели, приведена в печатном вкладыше Specifications (Характеристики).