

**SONY®**

# Руководство пользователя

Персональный компьютер

Серия VPCSA / Серия VPCSB



## Содержание

Подготовка к использованию.....	4	Использование Беспроводной локальной сети.....	71
Полная информация о вашем VAIO компьютере .....	5	Использование Беспроводной внешней сети.....	76
Требования эргономики .....	8	Использование функции BLUETOOTH.....	81
Начало работы.....	10	Использование аутентификации по отпечаткам пальцев .....	87
Расположение органов управления и разъемов .....	11	Использование модуля TPM.....	92
О светодиодных индикаторах .....	19	Использование периферийных устройств .....	102
Подключение источника питания .....	20	Подсоединение репликатора портов .....	103
Использование аккумулятора .....	22	Подсоединение внешних громкоговорителей или наушников .....	110
Безопасное выключение компьютера .....	32	Подсоединение внешнего монитора .....	111
Использование энергосберегающих режимов .....	33	Выбор режимов отображения.....	117
Сохранение компьютера в оптимальном состоянии.....	36	Использование функции “Несколько мониторов” .....	118
Использование компьютера VAIO .....	39	Подключение USB-устройства .....	120
Использование клавиатуры .....	40	Индивидуальная настройка компьютера VAIO.....	122
Использование сенсорной панели .....	43	Выбор режимов эксплуатации .....	123
Использование клавиш специальных функций .....	45	Установка пароля.....	125
Использование функции быстрого доступа к веб-сети .....	46	Использование VAIO Control Center.....	131
Использование встроенной камеры.....	48	Использование функции Управления электропитанием VAIO .....	132
Использование дисководов оптических дисков.....	49	Защита данных от несанкционированного использования .....	133
Использование карт памяти “Memory Stick” .....	57	Защита жесткого диска .....	135
Использование других модулей/Карты памяти.....	64	Модернизация компьютера VAIO.....	136
Использование сети Интернет .....	68	Добавление и извлечение модулей памяти.....	137
Использование сети (LAN) .....	69		

Меры предосторожности .....	143	Дисплей .....	190
Информация о безопасном использовании .....	144	Печать.....	195
Уход и техническое обслуживание .....	147	Микрофон.....	196
Работа с компьютером .....	148	Громкоговорители .....	197
Работа с ЖК-дисплеем.....	150	Сенсорная панель .....	199
Использование источника питания.....	151	Клавиатура.....	200
Обращение со встроенной камерой.....	152	Гибкие диски.....	201
Работа с дисками.....	153	Аудио/видео .....	202
Использование аккумулятора .....	154	“Memory Stick” .....	204
Работа с картой памяти “Memory Stick” .....	155	Периферийные устройства .....	205
Работа со встроенным жестким диском .....	156	Торговые марки.....	206
Использование аутентификации по отпечаткам пальцев .....	157	Уведомление .....	209
Использование модуля TPM .....	158		
Устранение неполадок.....	159		
Операции компьютера.....	161		
Обновление/безопасность системы .....	167		
Восстановление/Инструмент восстановления.....	168		
Раздел диска.....	172		
Аккумулятор.....	173		
Встроенная камера.....	175		
Работа в сети (локальная сеть/ беспроводная локальная сеть).....	177		
Беспроводной внешней сети .....	181		
Технология BLUETOOTH.....	182		
Оптические диски.....	185		

## Подготовка к использованию

Поздравляем с приобретением компьютера VAIO®! Добро пожаловать в интерактивное **Руководство пользователя**. Корпорация Sony создает современные персональные компьютеры, которые объединяют в себе передовые технологии и опыт в области аудио- и видеозаписи, вычислительной техники и коммуникаций.

! Внешний вид вашего компьютера может несколько отличаться от изображений, приведенных в данном руководстве.

### Как найти спецификации

Некоторые функциональные возможности, опции и поставляемые элементы в вашем компьютере могут отсутствовать.

Чтобы уточнить конфигурацию вашего компьютера, посетите веб-узел технической поддержки VAIO по адресу <http://support.vaio.sony.eu/>.

## Полная информация о вашем VAIO компьютере

В этом разделе представлена информация поддержки о вашем компьютере VAIO.

### 1. Печатные Документы

- ❑ **Краткое руководство** – общая информация о подключении компонентов, сведения по настройке и т.п.
- ❑ **Руководство по восстановлению системы, резервному копированию и устранению неисправностей**
- ❑ **Правовые положения / Гарантия**



Перед активацией функций беспроводной сети, например, беспроводной локальной сети и BLUETOOTH, внимательно прочтите раздел **Правовые положения / Гарантия**.

## 2. Электронные Документы

- ❑ **Руководство пользователя VAIO** – общие сведения о компьютере VAIO, включая поддержку и информацию по выявлению неисправностей.

Чтобы получить доступ к **Руководство пользователя VAIO**, нажмите кнопку **Пуск** , выберите **Все программы**, затем **Руководство VAIO**.

- ❑ **Справка и поддержка** – комплексный ресурс, в котором представлены практические советы, учебные пособия и демонстрационные ролики для обучения работе с компьютером.

Для запуска раздела **Справка и поддержка** нажмите **Пуск** и **Справка и поддержка**, или же, удерживая нажатой клавишу Microsoft Windows, нажмите клавишу **F1**.

### 3. Web-узлы интерактивной поддержки

При каких-либо проблемах с компьютером VAIO запустите **VAIO Care**, который предлагает вам различные варианты помощи по устранению большинства проблем. Более подробную информацию см. в разделе **Использование VAIO Care (стр. 38)**.

Если вам потребуется дополнительная помощь, посетите веб-узел технической поддержки VAIO <http://support.vaio.sony.eu/>.

При связи с отделом технической поддержки VAIO у вас спросят серийный номер компьютера.

Серийный номер состоит из 15 цифр, его можно найти внизу окна **VAIO Care**, на днище или задней панели компьютера или внутри аккумуляторного отсека.

Другие источники информации о компьютере VAIO:

- Форум VAIO на <http://club-vaio.com>, который дает вам возможность взаимодействовать с другими пользователями VAIO
- Веб-узел VAIO на <http://www.vaio.eu/>, на котором предлагается информация об изделиях
- Интернет-магазин Sony <http://www.sony.eu/store>

## Требования эргономики

Данный компьютер является портативным устройством, которое применяется в различных условиях. По возможности постарайтесь учитывать приведенные ниже рекомендации по эргономике как при работе в стационарных условиях, так при использовании компьютера как портативного устройства:

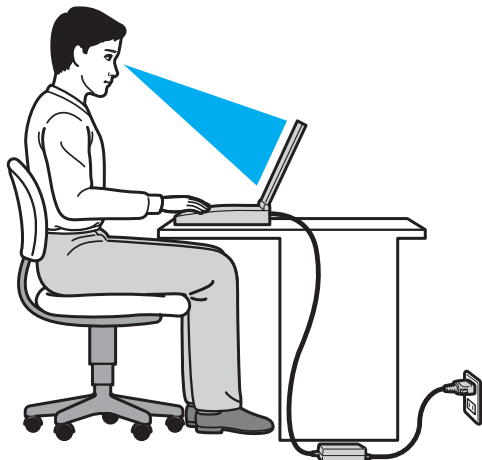

- ❑ **Расположение компьютера** – располагайте компьютер непосредственно перед собой. При работе с клавиатурой или встроенным указывающим устройством держите предплечья горизонтально, а запястья – свободно, в удобном положении. Расправьте плечи в естественном положении. Работая на компьютере, делайте частые перерывы. Продолжительная работа на компьютере может вызвать перенапряжение глаз, мышц и сухожилий.
- ❑ **Рабочее место и поза** – выберите стул с удобной спинкой. Отрегулируйте стул так, чтобы ступни стояли ровно на полу. Комфортное расположение ступней позволит вам чувствовать себя удобнее. Сидите прямо, свободно, не сутультесь и не отклоняйтесь далеко назад.

- ❑ **Угол обзора экрана компьютера** – наклоняя экран, подберите оптимальный угол. Правильно отрегулировав наклон экрана, можно снизить напряжение глаз и физическое утомление. Кроме того, отрегулируйте яркость экрана.
- ❑ **Освещение** – выбирайте местоположение компьютера так, чтобы солнце и искусственное освещение не создавали бликов и отражений на экране. Пользуйтесь источниками рассеянного света, чтобы избежать ярких пятен на экране. Правильное освещение позволяет сделать работу комфортной и эффективной.
- ❑ **Расположение внешнего монитора** – при использовании внешнего монитора установите его на расстоянии, обеспечивающем комфортную работу. Сидя перед монитором, убедитесь в том, что экран находится несколько ниже уровня.

# Начало работы

В этом разделе рассматриваются начальные этапы работы с компьютером VAIO.

**!** Перед первым запуском компьютера не подключайте какое-либо другое оборудование, кроме первоначально поставленного вместе с компьютером. После завершения подсоедините одно устройство за один раз (например принтер, жесткий диск, сканер и т.п.), следуя инструкциям изготовителей.

- Расположение органов управления и разъемов (стр. 11)**
- О светодиодных индикаторах (стр. 19)**
- Подключение источника питания (стр. 20)**
- Использование аккумулятора (стр. 22)**
- Безопасное выключение компьютера (стр. 32)**
- Использование энергосберегающих режимов (стр. 33)**
- Сохранение компьютера в оптимальном состоянии (стр. 36)**

## Расположение органов управления и разъемов

На следующих страницах показано расположение органов управления и разъемов компьютера.

! Внешний вид компьютера может отличаться от показанного на иллюстрациях данного руководства из-за различий в их характеристиках.

## Вид спереди

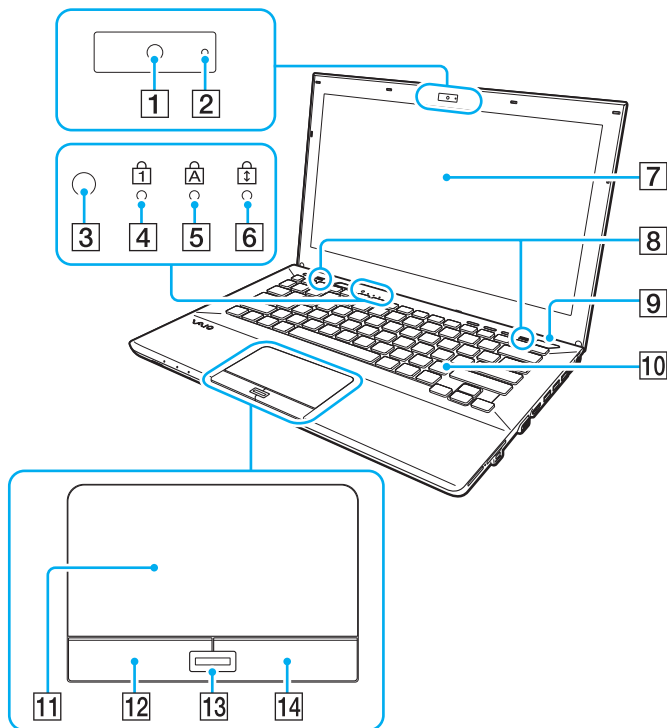

- 1 Встроенная камера (стр. 48)
  - 2 Индикатор встроенной камеры (стр. 19)
  - 3 Датчик внешней освещенности (стр. 42), (стр. 193)  
Измеряет интенсивность внешней освещенности для автоматической настройки яркости ЖК-дисплея на оптимальный уровень.
  - 4 Индикатор Num lock (стр. 19)
  - 5 Индикатор Caps lock (стр. 19)
  - 6 Индикатор Scroll lock (стр. 19)
  - 7 ЖК-дисплей (стр. 150)
  - 8 Встроенные громкоговорители (стерео)
  - 9 Кнопка включения питания  
Светится в зависимости режима работы от компьютера (стр. 33).
  - 10 Клавиатура (стр. 40)
  - 11 Сенсорная панель (стр. 43)
  - 12 Левая кнопка (стр. 43)
  - 13 Сенсор отпечатков пальцев\* (стр. 87)
  - 14 Правая кнопка (стр. 43)
- \* Не для всех моделей.

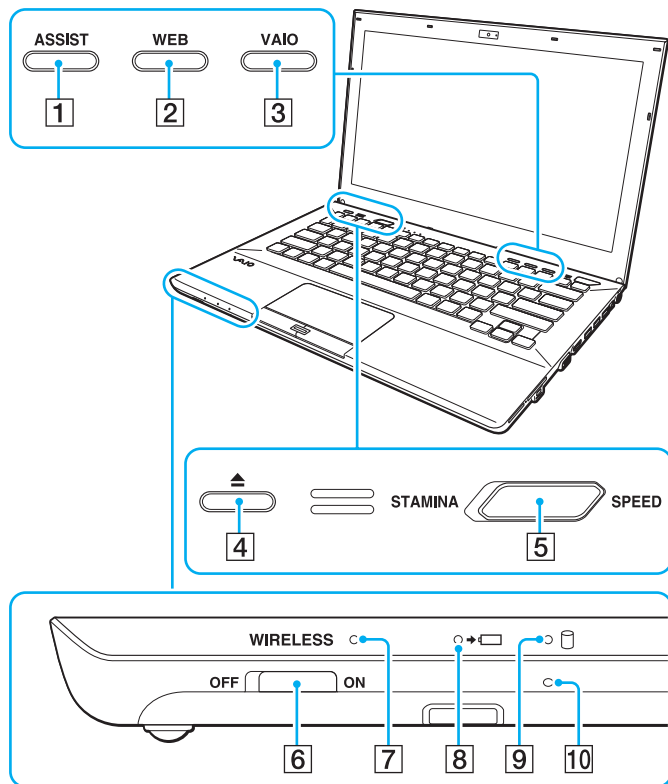

- 1 Кнопка **ASSIST** (стр. 45)
- 2 Кнопка **WEB** (стр. 45)
- 3 Кнопка **VAIO** (стр. 45)
- 4 Кнопка извлечения диска (стр. 45), (стр. 49)
- 5 Переключатель выбора производительности (стр. 123)
- 6 **WIRELESS** выключатель (стр. 71), (стр. 76), (стр. 81)
- 7 Индикатор **WIRELESS** (стр. 19)
- 8 Индикатор заряда (стр. 19)
- 9 Индикатор дисковод (стр. 19)
- 10 Встроенный микрофон (монофонический)

## Вид сзади

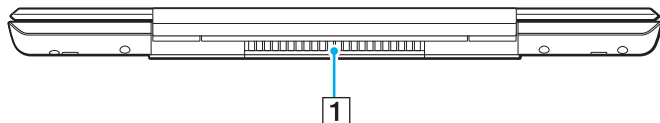

### 1 Вентиляционное отверстие

!

Не рекомендуется использовать компьютер с полностью открытой крышкой с ЖК-экраном в течение долгого времени. Если вы поступите таким образом, температура дна устройства может повыситься.

## Вид справа

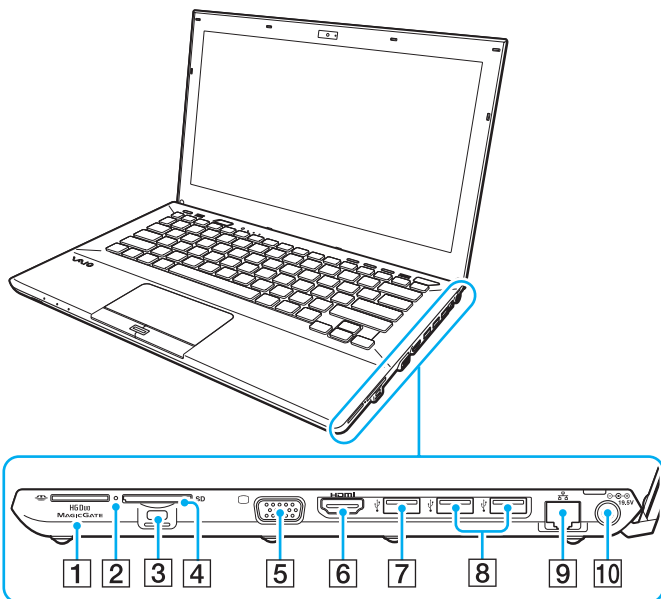

- 1 Гнездо “Memory Stick Duo”<sup>\*1</sup> (стр. 57)
- 2 Индикатор доступа к карте (стр. 19)
- 3 Гнездо защиты
- 4 Гнездо карты памяти **SD** (стр. 64)
- 5 Порт монитора<sup>\*2</sup> (стр. 112)
- 6 Порт вывода **HDMI**<sup>\*2</sup> (стр. 114)
- 7 Порт USB<sup>\*3</sup> (стр. 120)
- 8 Порты USB<sup>\*4</sup> (стр. 120)
- 9 Порт LAN<sup>\*2</sup> (стр. 69)
- 10 Порт источника питания постоянного тока DC IN<sup>\*2</sup> (стр. 20)

<sup>\*1</sup> Компьютер поддерживает только карты памяти двойного типа Duo “Memory Stick”.

<sup>\*2</sup> Недоступен, когда компьютер подсоединен к репликатору портов.

<sup>\*3</sup> Совместим со стандартами USB 2.0/3.0. USB порты, совместимые со стандартом USB 3.0, обозначены синим цветом.

<sup>\*4</sup> Соответствует стандарту USB 2.0.

## Вид слева

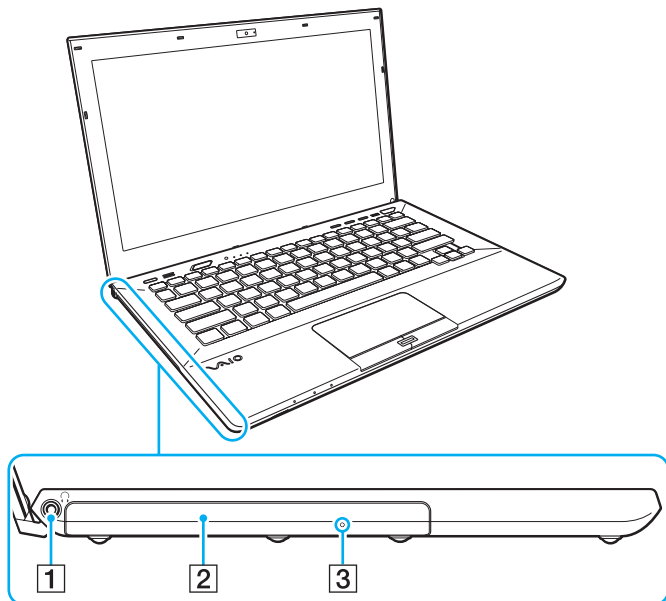

- 1 Гнездо наушников (стр. 110)
- 2 Дискковод оптических дисков (стр. 49)
- 3 Отверстие ручного извлечения диска (стр. 185)

## Нижняя часть (с нижней крышкой)

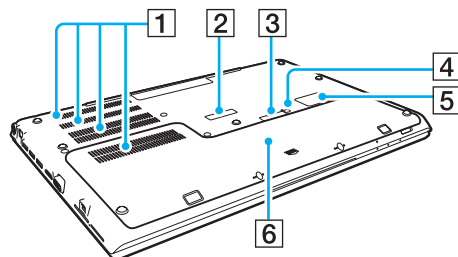

- 1 Вентиляционные отверстия
- 2 Крышка разъема репликатора портов (стр. 104)
- 3 Крышка разъема батареи с повышенной энергоемкостью\*<sup>1</sup>
- 4 Кнопка выключения батареи (стр. 27), (стр. 174)
- 5 Крышка SIM-карты\*<sup>2</sup> (стр. 76)
- 6 Нижняя крышка

\*<sup>1</sup> Подробные инструкции о подключении батареи с повышенной энергоемкостью см. в руководстве батареи.

Когда батарея с повышенной энергоемкостью подключена к компьютеру, сохраните снятую крышку разъема для использования в будущем.

\*<sup>2</sup> Не для всех моделей.



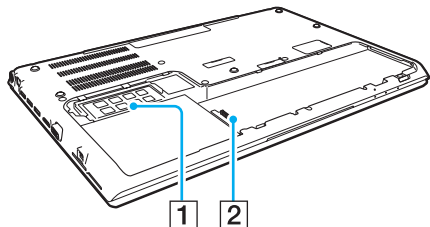

## Нижняя часть (без нижней крышки)



- 1 Модуль памяти (стр. 137)
- 2 Разъем аккумулятора (стр. 22)

## О светодиодных индикаторах

Ниже перечислены индикаторы, предусмотренные в компьютере:

Индикатор	Назначение
Заряд 	Светится, когда аккумуляторный блок заряжается. Дополнительную информацию см. в разделе <b>Зарядка аккумулятора (стр. 28)</b> .
Встроенная камера	Светится при использовании встроенной камеры.
Индикатор доступа к карте	Светится в процессе обращения к данным карт памяти, таким как “Memory Stick” и карта памяти SD. (Пока этот индикатор светится, не следует переключать компьютер в режим сна или выключать.) Когда нет обращения к карте памяти, этот индикатор не светится.
Дисковод 	Освещают в процессе обращения к встроенному запоминающему устройству или дисководу компакт-дисков. Пока этот индикатор светится, не следует переключать компьютер в режим сна или выключать.
Num lock 	Нажмите клавиши <b>Fn+Num Lk</b> для активизации цифровой области клавиатуры. Повторное нажатие клавиш отключает цифровую область клавиатуры. Когда этот индикатор не светится, цифровая область клавиатуры не действует.
Caps lock 	Нажмите клавишу <b>Caps Lock</b> для ввода заглавных букв (верхний регистр). Когда этот индикатор светится, нажатие клавиши <b>Shift</b> обеспечивает ввод букв в нижнем регистре. Для отключения этого индикатора повторно нажмите эту клавишу. Обычный режим ввода текста восстанавливается, когда индикатор Caps lock выключен.
Scroll lock 	Нажмите клавиши <b>Fn+Scr Lk</b> для изменения режима прокрутки на экране. Обычный режим прокрутки восстанавливается, когда индикатор Scroll lock выключен. Действие клавиши <b>Scr Lk</b> зависит от используемой программы (клавиша действует не во всех программах).
<b>WIRELESS</b>	Светится пока включена одна или нескольких функций беспроводной связи.

## Подключение источника питания

В качестве источника питания для компьютера можно использовать как адаптер переменного тока, так и аккумулятор. Перед первым использованием компьютера необходимо подсоединить к нему адаптер переменного тока.

! Не используйте компьютер без установленного аккумулятора, так как это может вызвать сбой в работе компьютера.

### Использование адаптера переменного тока

Когда в аккумуляторный отсек установлен аккумулятор, а компьютер подключен непосредственно к источнику переменного тока, питание подается от электросети.



Используйте адаптер переменного тока только из комплекта поставки компьютера.

Для использования адаптера переменного тока

- 1 Подключите один конец шнура питания (1) к адаптеру (3).
- 2 Подключите другой конец шнура питания к розетке электросети (2).
- 3 Подключите кабель адаптера (3) к порт источника питания постоянного тока DC IN (4) на компьютере.

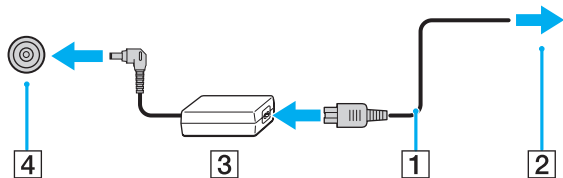

! Форма сетевой вилки зависит от типа адаптера переменного тока.



Чтобы полностью отсоединить компьютер от электросети, выньте вилку адаптера переменного тока из розетки.

Убедитесь в том, что обеспечен удобный доступ к розетке переменного тока.

Если компьютер не предполагается использовать продолжительное время, переведите компьютер в режим гибернации.

См. раздел **Использование режима гибернации** ([стр. 35](#)).

## Использование аккумулятора

Аккумулятор уже установлен на поставляемый компьютер, но заряжен не полностью.

**!** Не используйте компьютер без установленного аккумулятора, так как это может вызвать сбой в работе компьютера.

### Установка/извлечение аккумулятора

 Для того, чтобы отличить аккумулятор, установленный в компьютере при доставке от батареи с повышенной энергоемкостью (поставляемой не со всеми моделями), в настоящем руководстве он может называться первичная батарея.

Подробные инструкции о подключении и зарядке батареи с повышенной энергоемкостью см. в руководстве батареи.

#### Для установки аккумулятора

- 1 Выключите компьютер, закройте крышку ЖК-экрана и выньте из разъема адаптер переменного тока, если он вставлен.
- 2 Отвинтите два винта (1), сдвиньте нижнюю крышку в направлении стрелки (2) и снимите крышку.

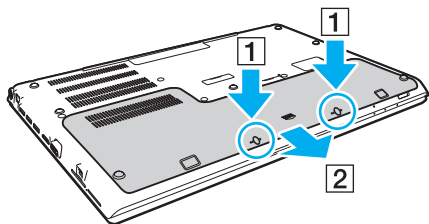

**!** Будьте внимательны: не потеряйте снятые винты.

Будьте осторожны: не касайтесь проводов и выступов внутри нижней крышки.

- 3 Задвиньте аккумулятор в аккумуляторный отсек в направлении стрелки.

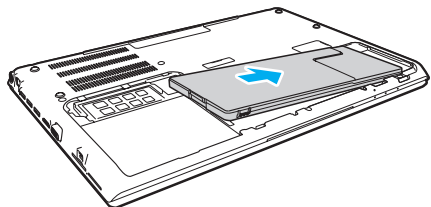

- 4 Продвигайте аккумуляторный блок в аккумуляторный отсек, пока выступ (3) не защелкнется.

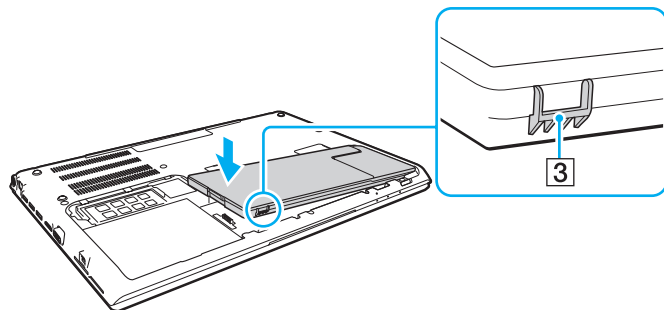

- 5 Установите на место крышку. Удостоверьтесь, что все лапки крышки зашли на место и задвиньте крышку в направлении стрелки.

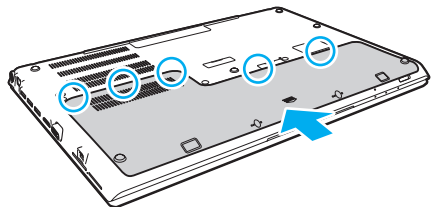

- 6 Установите на место и затяните снятые винты.

## Для извлечения аккумулятора

**!** Если аккумуляторная батарея разрядится за время нахождения компьютера у режиме сна без включенного адаптера переменного тока, все несохраненные данные будут утеряны.

- 1 Выключите компьютер, закройте крышку ЖК-экрана и выньте из разъема адаптер переменного тока, если он вставлен.
- 2 Отвинтите два винта (1), сдвиньте нижнюю крышку в направлении стрелки (2) и снимите крышку.

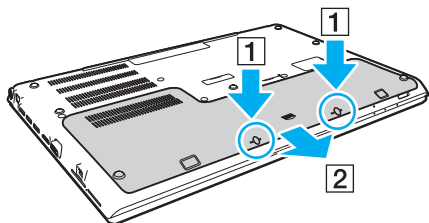

**!** Будьте внимательны: не потеряйте снятые винты.

- 3 Нажмите и удерживайте лапку в направлении стрелки (3) и задвиньте аккумулятор в направлении стрелки (4).

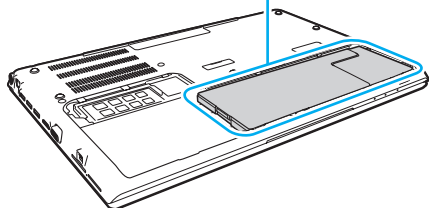
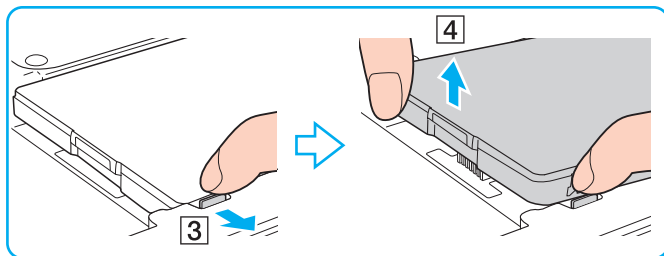

- 4 Выдвиньте аккумулятор из компьютера в направлении стрелки.

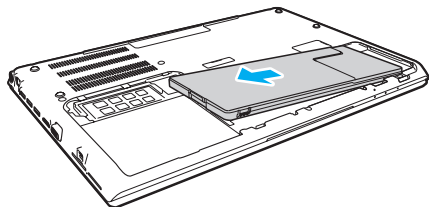



Если компьютер не распознает аккумулятор, выключите компьютер и нажмите и удерживайте кнопку выключения батареи в течение трех секунд тонким, крепким предметом (таким как скрепка для бумаги). Если это не устраняет проблему, извлеките аккумулятор и установите его снова.

Если батарея с повышенной энергоемкостью подключена к компьютеру, выключите компьютер и извлеките батарею с повышенной энергоемкостью. Если это не устраняет проблему, нажмите и удерживайте кнопку выключения батареи в течение трех секунд. Если неисправность остается, извлеките обе аккумуляторные батареи и установите их еще раз.



Из соображений безопасности настоятельно рекомендуется использовать оригинальные перезаряжаемые аккумуляторы Sony и адаптеры переменного тока, соответствующие стандартам качества, которые поставляются компанией Sony для компьютеров VAIO. Некоторые компьютеры VAIO могут работать только с оригинальными аккумуляторами Sony.

## Зарядка аккумулятора

Новый аккумулятор, поставляемый с компьютером, заряжен не полностью.

Для зарядки аккумулятора

- 1 Установите аккумулятор.
- 2 Подключите компьютер к источнику питания переменного тока при помощи адаптера переменного тока. Индикатор заряда включен, пока аккумулятор заряжается. После того, как аккумулятор будет заряжен до максимального уровня, выбранного вами, индикатор аккумулятора погаснет.

Состояние индикатора заряда	Значение
Светится оранжевым	Аккумуляторный блок заряжается.
Мигает вместе с зеленым индикатором питания	Заряд аккумуляторного блока заканчивается. (Обычный режим)
Мигает вместе с оранжевым индикатором питания	Заряд аккумуляторного блока заканчивается. (Режим сна)
Быстро мигает оранжевым	Произошла ошибка аккумулятора в виду отказа аккумулятора или не зафиксированного положения аккумулятора.

**!** Заряжайте аккумулятор тем же способом, который рекомендуется данным руководством для первой зарядки.



При питании от электросети аккумулятор должен быть установлен в компьютер. Зарядка аккумулятора продолжается и во время работы компьютера.

Когда заряд аккумуляторного блока заканчивается и оба индикатора зарядки и питания мигают, следует подключить адаптер переменного тока для зарядки аккумулятора или отключите компьютер и установите полностью заряженный аккумулятор.

С компьютером поставляется литий-ионный аккумулятор, который можно подзаряжать в любое время. Зарядка частично разряженного аккумуляторного блока не влияет на его ресурс.

При работе некоторых программ и периферийных устройств компьютер может не переключаться в режим гибернации, даже если оставшегося заряда аккумулятора хватит на непродолжительное время. Во избежание потерь данных при питании компьютера от аккумулятора необходимо часто сохранять данные и вручную включать режимы управления питанием, например, режим гибернации или режим сна.

Если заряд аккумулятора заканчивается, когда компьютер находится в режиме сна, все несохраненные данные будут утеряны. Восстановление последнего рабочего состояния будет невозможно. Во избежание потерь данных необходимо периодически сохранять данные.

## Об использовании батареи с повышенной энергоемкостью

- ❑ Если батарея с повышенной энергоемкостью подключена к компьютеру, первичная батарея сначала заряжается до примерно 80% своей емкости. Затем батарея с повышенной энергоемкостью начинает зарядку до примерно 80%. После того, как обе аккумуляторные батареи зарядятся до примерно 80%, первичная батарея начинает зарядку до 100%. Затем батарея с повышенной энергоемкостью начинает зарядку до 100%.
- ❑ Если батарея с повышенной энергоемкостью подключена к компьютеру, то сначала используется она. Батарейное питание первичной батареи будет использоваться после разрядки батареи с повышенной энергоемкостью.

## Проверка зарядной емкости аккумулятора

Зарядная емкость аккумулятора постепенно уменьшается по мере увеличения количества зарядок батареи и при продолжительном использовании аккумулятора. Для получения наибольшей отдачи от аккумулятора проверяйте зарядную емкость аккумулятора и изменяйте его настройки.

Для проверки зарядной емкости аккумулятора

- 1 Нажмите кнопку **Пуск** выберите **Все программы**, затем **VAIO Control Center**.
- 2 Нажмите кнопку **Управление питанием** (Power Management) и **Батарея** (Battery).



Кроме того, можно продлить срок службы аккумулятора, если включить функцию ухода за аккумулятором.

## Увеличение срока действия батареи

Когда компьютер работает при питании от батареи, можно продлить срок действия батареи, используя следующие методы.

- ❑ Уменьшите яркость ЖК-дисплея компьютера.
- ❑ Используйте энергосберегающий режим. Дополнительную информацию см. в разделе **Использование энергосберегающих режимов** ([стр. 33](#)).
- ❑ Измените настройки энергосбережения в окне **Электропитание**. Дополнительную информацию см. в разделе **Использование функции Управления электропитанием VAIO** ([стр. 132](#)).



Дополнительные сведения об увеличении срока действия батареи см в файле справки, выполнив действия, описанные в разделе **Проверка зарядной емкости аккумулятора** ([стр. 30](#)).

## Безопасное выключение компьютера

Во избежание потери несохраненных данных выключайте компьютер надлежащим образом – в соответствии с приведенными ниже инструкциями.

### Процедура выключения компьютера

- 1 Выключите все периферийные устройства, подключенные к компьютеру.
- 2 Сохраните ваши данные и закройте все запущенные приложения.
- 3 Нажмите **Пуск** и кнопку **Завершение работы**.  
Через короткое время компьютер автоматически выключится. Удостоверьтесь, что индикатор питания погаснет.

## Использование энергосберегающих режимов

Для увеличения срока службы аккумулятора можно воспользоваться преимуществами управления режимом питания. Помимо обычного режима работы компьютера имеются на выбор два режима пониженного потребления энергии: режим сна и режим гибернации.

**!** Если компьютер не предполагается использовать длительный период времени при отсутствии сетевого питания переменным током, переведите его в режим гибернации или выключите.

Если заряд аккумулятора заканчивается, когда компьютер находится в режиме сна, все несохраненные данные будут утеряны. Восстановление последнего рабочего состояния будет невозможно. Во избежание потерь данных необходимо периодически сохранять данные.

Режим	Описание
Обычный режим	Это нормальный рабочий режим компьютера. В этом режиме светится зеленый индикатор питания.
Режим сна	В режиме сна ЖК-дисплей отключается, а встроенный накопитель(и) данных и процессор переключаются в режим низкого энергопотребления. В этом режиме медленно мигает оранжевый индикатор питания. Компьютер выходит из режима сна быстрее, чем из режима гибернации. В режиме сна энергопотребление выше, чем в режиме гибернации.
Режим гибернации	В режиме гибернации состояние системы сохраняется на встроенном запоминающем устройстве(ах), а питание отключается. Данные не будут утеряны даже в том случае, если аккумулятор полностью разрядится. В этом режиме светится индикатор питания.

## Использование режима сна

Процедура активирования режима сна

Нажмите кнопку **Пуск**, стрелку  рядом с кнопкой **Завершение работы** и затем кнопку **Сон**.

Процедура возврата в обычный режим

- Нажмите любую клавишу.
- Нажмите кнопку включения на компьютере.

**!** Если кнопку питания нажать и удерживать нажатой более четырех секунд, компьютер автоматически выключается. Все несохраненные данные будут утеряны.

## Использование режима гибернации

Для активизации режима гибернации

Нажмите клавиши **Fn+F12**.

Нажмите кнопку **Пуск**, стрелку рядом с кнопкой **Завершение работы** и выберите **Гибернация**.



Не перемещайте компьютер до тех пор, пока не погаснет индикатор питания.

Процедура возврата в обычный режим

Нажмите кнопку питания.



Если кнопку питания нажать и удерживать нажатой более четырех секунд, компьютер автоматически выключается.

## Сохранение компьютера в оптимальном состоянии

### Обновление компьютера

Не забывайте обновлять компьютер VAIO с помощью следующих программ для повышения эффективности, безопасности и функциональности компьютера.

**VAIO Update** автоматически уведомляет вас о новых обновлениях, имеющихся в Интернете и загружает и устанавливает их на компьютере.

#### **Windows Update**

Нажмите кнопку **Пуск**, выберите **Все программы**, затем **Windows Update** и следуйте инструкциям на экране.

#### **VAIO Update 5**

Нажмите кнопку **Пуск**, выберите **Все программы**, затем **VAIO Update** и следуйте инструкциям на экране.



Для загрузки обновлений компьютер должен быть подключен к Интернету.

## Использование в компьютере антивирусного программного обеспечения

Защитите компьютер от вирусов, используя антивирусное программное обеспечение.

Вы можете обновлять программное обеспечение безопасности, загрузив и установив обновления с веб-сайта разработчика. Для обновления антивирусного программного обеспечения найдите одну из следующих антивирусных программ, установленных на компьютере и выполните следующие действия.



Для загрузки обновлений компьютер должен быть подключен к Интернету.

### ❑ Trend Micro:

- 1 Нажмите кнопку **Пуск**, **Все программы**, **Trend Micro Titanium Maximum Security** и **Trend Micro Titanium Maximum Security**.
- 2 Следуйте инструкциям, отображаемым на экране.

### ❑ McAfee:

- 1 Нажмите **Пуск**, выберите **Все программы**, **McAfee** и **McAfee Internet Security** или **McAfee Total Protection**.
- 2 Следуйте инструкциям, отображаемым на экране.

### ❑ Norton Internet Security:

- 1 Нажмите **Пуск**, выберите **Все программы** и **Norton Internet Security**, затем **LiveUpdate** или **Norton Internet Security**.
- 2 Следуйте инструкциям, отображаемым на экране.



См. дополнительную информацию о программном обеспечении в файле справки.



Процедура может отличаться в зависимости от установленных на компьютере версий программного обеспечения. В этом случае следуйте инструкциям, которые отображаются на экране.

## Использование VAIO Care

С помощью **VAIO Care** можно регулярно выполнять проверки производительности и настройки компьютера для поддержания оптимального уровня работоспособности. При возникновении проблем с компьютером запустите **VAIO Care**. **VAIO Care** выполнит необходимые действия для решения проблемы.

### Для запуска VAIO Care

- ❑ В моделях с кнопкой **ASSIST**

Нажмите кнопку **ASSIST**, когда компьютер включен.

- ❑ В моделях без кнопки **ASSIST**

Нажмите кнопку **Пуск**, выберите **Все программы**, затем **VAIO Care**.



Для получения дополнительной информации см. файл справки, включенный в **VAIO Care**.

На моделях с кнопкой **ASSIST** нажатие **ASSIST**, когда компьютер выключен, запускает **VAIO Care - Восстановление** (VAIO Care Rescue). **VAIO Care - Восстановление** (VAIO Care Rescue) может использоваться для восстановления компьютера в случае сбоя, например, если Windows не запускается.

# Использование компьютера VAIO

В этом разделе описаны наиболее эффективные способы работы с компьютером VAIO.

- Использование клавиатуры (стр. 40)**
- Использование сенсорной панели (стр. 43)**
- Использование клавиш специальных функций (стр. 45)**
- Использование функции быстрого доступа к веб-сети (стр. 46)**
- Использование встроенной камеры (стр. 48)**
- Использование дисковода оптических дисков (стр. 49)**
- Использование карт памяти “Memory Stick” (стр. 57)**
- Использование других модулей/Карты памяти (стр. 64)**
- Использование сети Интернет (стр. 68)**
- Использование сети (LAN) (стр. 69)**
- Использование Беспроводной локальной сети (стр. 71)**
- Использование Беспроводной внешней сети (стр. 76)**
- Использование функции BLUETOOTH (стр. 81)**
- Использование аутентификации по отпечаткам пальцев (стр. 87)**
- Использование модуля TPM (стр. 92)**





## Использование клавиатуры





На клавиатуре вашего компьютера имеются дополнительные клавиши, выполняющие специальные задачи, которые различны в разных моделях.

### Комбинации клавиш с клавишей Fn и их назначение



Некоторые из функций клавиатуры можно использовать только после окончания загрузки операционной системы.

Комбинация/Функция	Функция
<b>Fn +  (F1):</b> работа сенсорной панели	Выключает и включает сенсорную панель.
<b>Fn +  (F2):</b> отключение звука	Включение и выключение встроенных громкоговорителей и наушников.
<b>Fn +  (F3/F4):</b> регулировка громкости	Настройка уровня громкости. Для увеличения уровня громкости нажмите и удерживайте клавиши <b>Fn+F4</b> , а затем клавишу <b>↑</b> или <b>→</b> , или удерживайте нажатыми клавиши <b>Fn+F4</b> . Для уменьшения уровня громкости нажмите и удерживайте клавиши <b>Fn+F3</b> , а затем клавишу <b>↓</b> или <b>←</b> , или удерживайте нажатыми клавиши <b>Fn+F3</b> .
<b>Fn +  (F5/F6):</b> регулировка яркости	Регулировка яркости ЖК-дисплея компьютера. Для увеличения интенсивности подсветки нажмите и удерживайте клавиши <b>Fn+F6</b> или нажмите клавиши <b>Fn+F6</b> , а затем клавишу <b>↑</b> или <b>→</b> . Для уменьшения интенсивности подсветки нажмите и удерживайте клавиши <b>Fn+F5</b> или нажмите клавиши <b>Fn+F5</b> , а затем клавишу <b>↓</b> или <b>←</b> .

Комбинация/Функция	Функция
<b>Fn +  /  (F7):</b> вывод изображения	<p>Переключает выход дисплея между экраном компьютера и внешним дисплеем. Нажмите клавишу <b>Enter</b> для выбора режима вывода изображения.</p> <p><b>!</b> При отсоединении кабеля дисплея от компьютера, когда для вывода изображения выбран внешний монитор, экран компьютера выключается. В таком случае дважды нажмите клавишу <b>F7</b> и удерживая ее клавишу <b>Fn</b>, а затем нажмите клавишу <b>Enter</b> для переключения вывода изображения на экран компьютера.</p> <p>Использование нескольких мониторов может не поддерживаться в зависимости от подсоединенного внешнего дисплея.</p>
<b>Fn +  /  (F9/F10):</b> изменение масштаба	<p>Изменяет размер изображения или документа, отображаемого в некоторой программе. Для уменьшения и удаления изображения, нажмите клавиши <b>Fn+F9</b>. Для увеличения и приближения изображения, нажмите клавиши <b>Fn+F10</b>. Для получения дополнительной информации см. файл справки, включенный в <b>VAIO Control Center</b>.</p>
<b>Fn +  (F12):</b> режим гибернации	<p>Переключение в режим минимального энергопотребления. При выполнении этой команды состояние системы и подключенных периферийных устройств сохраняется на встроенный накопитель данных, а питание системы отключается. Для возврата в первоначальное состояние нажмите кнопку включения питания.</p> <p>Подробную информацию об управлении питанием см. в разделе <b>Использование энергосберегающих режимов (стр. 33)</b>.</p>

## Изменение настроек подсветки клавиатуры

Если компьютер оснащен подсветкой клавиатуры, можно установить, чтобы подсветка клавиатуры автоматически включалась и выключалась в зависимости от интенсивности окружающего освещения.

Кроме того, вы можете установить интервал времени бездействия для выключения подсветки клавиатуры.

Чтобы изменить настройки подсветки клавиатуры

- 1 Нажмите кнопку **Пуск** выберите **Все программы**, затем **VAIO Control Center**.
- 2 Нажмите кнопку **Клавиатура и мышь** (Keyboard and Mouse) и **Клавиатура с подсветка сзади** (Backlit Keyboard).



Интенсивность окружающего освещения измеряется с помощью датчика внешней освещённости. Затенение датчика внешней освещённости может включить подсветку клавиатуры.

## Использование сенсорной панели

Сенсорная панель позволяет перемещать курсор, а также выбирать, перетаскивать и прокручивать объекты на экране.

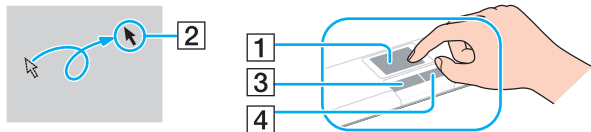

Действие	Описание
Указание	Проведите пальцем по сенсорной панели (1) для установки указателя (2) на элемент или объект.
Щелчок	Нажмите левую кнопку (3) один раз.
Двойной щелчок	Нажмите левую кнопку дважды подряд.
Щелчок правой кнопкой	Нажмите правую кнопку (4) один раз. Со многими приложениями настоящее действие отображает контекстное меню (если имеется).
Перетаскивание	Проведите пальцем по сенсорной панели, удерживая нажатой левую кнопку.
Прокрутка	Проведите пальцем вдоль правого края сенсорной панели для прокрутки по вертикали. Проведите пальцем по нижнему краю для прокрутки по горизонтали. При задействовании вертикального или горизонтального прокручивания, круговыми движениями пальца по сенсорной панели продолжайте прокрутку, не убирая ваш палец с сенсорной панели (функция прокрутки доступна только с приложениями, поддерживающими функцию прокручивания на сенсорной панели).
Толчок	Передвиньте два пальца быстрым движением линейно по сенсорной панели. В веб-браузере или программе просмотра изображений можно выполнить толчок влево для перемещения назад и толчок вправо для перемещения вперед.
Смыкание/размыкание	В некоторых приложениях можно смыкать два пальца на сенсорной панели для изменения масштаба. Смыкание для увеличения масштаба или размыкание для уменьшения масштаба.



Можно выключить/включить сенсорную панель нажатием клавиш **Fn+F1**. Для изменения параметров сенсорной панели также можно использовать **VAIO Control Center**.



Перед отключением сенсорной панели проверьте, подключена ли мышь. Если отключить сенсорную панель до подключения мыши, управлять курсором можно будет только с клавиатуры.

## Использование клавиш специальных функций

Для удобства использования некоторых функций в компьютере предусмотрены специальные клавиши.

Клавиша специальной функции	Назначение
Кнопка <b>ASSIST</b>	Запускает <b>VAIO Care</b> , когда компьютер включен. Пока компьютер выключен, кнопка <b>ASSIST</b> запускает <b>VAIO Care - Восстановление</b> (VAIO Care Rescue). <b>VAIO Care - Восстановление</b> (VAIO Care Rescue) может использоваться для восстановления компьютера в аварийной ситуации, например, когда не запускается Windows. Дополнительную информацию см. в разделе <b>Использование VAIO Care</b> (стр. 38).
Кнопка <b>WEB</b>	Когда ваш компьютер находится в нормальном режиме работы, кнопка <b>WEB</b> запускает веб-браузер, предназначенный данной кнопке по умолчанию. Когда компьютер отключен, кнопка <b>WEB</b> активирует функцию быстрого доступа к веб-сети и запускает веб-браузер, используемый с данной функцией. Дополнительную информацию см. в разделе <b>Использование функции быстрого доступа к веб-сети</b> (стр. 46).  ! Кнопка <b>WEB</b> не функционирует, когда компьютер находится в режиме сна или гибернации.
Кнопка <b>VAIO</b>	Выполняется задание, предназначенное для клавиши, по умолчанию. Для изменения назначения по умолчанию нажмите <b>VAIO Control Center</b> .
Кнопка извлечения диска	Выдвигает лоток дисководов компакт-дисков.

## Использование функции быстрого доступа к веб-сети

Функция быстрого доступа к веб-сети позволяет незамедлительно входить в Интернет без запуска операционной системы Windows.



Функциональные возможности и опции, описанные в этом разделе, в вашем компьютере могут отсутствовать.

### Активация функции быстрого доступа к веб-сети

Для активации функции быстрого доступа к веб-сети ваш компьютер должен быть выключен.

Для активации функции быстрого доступа к веб-сети

- 1 Нажмите кнопку **WEB** на компьютере.
- 2 Следуйте инструкциям в подсказках мастера по начальной установке.  
По окончании начальной установки, при вторичном запуске, веб-браузер, использованный с функцией быстрого доступа к веб-сети, запускается только нажатием кнопки **WEB**.

## Выход из функции быстрого доступа к веб-сети

! Для запуска операционной системы Windows сначала выйдите из функции быстрого доступа к веб-сети.

Чтобы выйти из функции быстрого доступа к веб-сети, осуществите одно из этих действий:

- Щелкните на  значок, расположенный в нижнем левом углу экрана.
- Нажмите кнопку **WEB**.
- Нажмите кнопку питания на компьютере.

Для получения детальной информации по ограничениям или использованию функции быстрого доступа к веб-сети щелкните на  значок, расположенный в нижнем правом углу экрана.

## Примечания по использованию функции быстрого доступа к веб-сети

Когда функция быстрого доступа к веб-сети активирована, нельзя использовать:

- кнопку **ASSIST**.
- клавишу **Scr Lk** с клавишей **Fn** для быстрого вызова.
- любой порт и разъем за исключением DC IN, сетевого порта локальной сети, портов USB и гнезда наушников.
- гнездо “Memory Stick Duo” и гнездо карты памяти **SD**.
- беспроводной внешней сети (возможность предусмотрена не для всех моделей).

## Использование встроенной камеры

Ваш компьютер оснащен встроенной камерой.

В программном обеспечении связи, например **Windows Live Messenger**, можно выполнить видеозвонок через Интернет. Смотрите дополнительную информацию о программном обеспечении в файле справки.



Световой индикатор встроенной камеры светится при использовании встроенной камеры.

Установленное на компьютере программное обеспечение может быть разным в зависимости от конфигурации вашего компьютера.

Для выполнения видеозвонка, используя **Windows Live Messenger**

- 1 Нажмите кнопку **Пуск**, выберите **Все программы**, затем **Windows Live Messenger**.



Для выполнения видеозвонка потребуется войти в **Windows Live Messenger**.

Для отображения изображений из встроенной камеры

- 1 Щелкните на **Пуск**, **Все программы**, **ArcSoft Webcam Suite** и **WebCam Companion 4**.
- 2 Нажмите кнопку **Захват** (Capture).



Если нельзя сохранить кадры правильно, например, кадры не отображаются нормально, нажмите текущее разрешение кадра вверху справа главного окна и уменьшите разрешение.

## Использование дисководов оптических дисков

Ваш компьютер оснащен встроенным дисководом оптических дисков.



Функциональные возможности и опции, описанные в этом разделе, в вашем компьютере могут отсутствовать.  
Для определения конфигурации вашего компьютера смотрите спецификации.

### Процедура установки диска

- 1 Включите компьютер.
- 2 Для открытия дисковода нажмите кнопку извлечения диска (1).  
Лоток для дисков выдвинется.

- 3 Поместите диск в центр лотка этикеткой вверх и аккуратно нажмите на него, чтобы диск защелкнулся в фиксаторах.

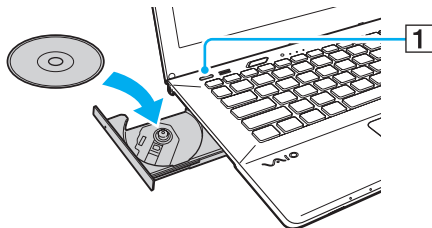

! Не прилагайте чрезмерных усилий к лотку дисковода. Убедитесь в том, что вы держите лоток дисковода снизу при помещении/извлечении диска на/с лотка.

- 4 Закройте лоток, аккуратно его толкая.

! Запрещается извлекать компакт-диски, когда компьютер находится в энергосберегающем режиме (сон или гибернация). Перед извлечением диска компьютер необходимо обязательно вернуть в обычный режим.

Нельзя использовать оптические диски, если на экране настройки параметров BIOS отключен дисковод оптических дисков. Для включения дисковода выполните действия из **Отключение встроенных устройств** (стр. 133).

## Поддерживаемые диски

Возможность воспроизведения и записи компакт-дисков, DVD-дисков и дисков Blu-ray Disc™ зависит от приобретенной модели компьютера.

В следующей таблице указаны типы мультимедии, которые поддерживает дисковод оптических дисков.

B3: возможны как воспроизведение, так и запись

B: возможно только воспроизведение

-: невозможны ни воспроизведение, ни запись

	CD-ROM	CD-R/RW	DVD-ROM	DVD-R/RW	DVD+R/RW	DVD+R DL (Двух- слойный)	DVD-R DL (Двух- слойный)	DVD-RAM*1 *2	BD-ROM	BD-R/RE*3 *4
Дисковод DVD SuperMulti	B	B3*6	B	B3	B3	B3	B3	B3	-	-
Дисковод Blu-ray Disc™ с DVD SuperMulti	B	B3*6	B	B3	B3	B3	B3	B3	B	B3*5
Дисковод Blu-ray Disc™ ROM с DVD SuperMulti	B	B3*6	B	B3	B3	B3	B3	B3	B	B

\*1 Дисковод DVD SuperMulti не поддерживает картриджи DVD-RAM. Используйте диски без картриджей или диски со съемным картриджем.

\*2 Запись данных на односторонние диски DVD-RAM (2,6 Гбайт), совместимые с версией 1.0 DVD-RAM, не поддерживается. Диски DVD-RAM версии 2.2/DVD-RAM со скоростью 12X редакции 5.0 не поддерживаются.

\*3 Дисковод Blu-ray, установленный в компьютере, не поддерживает диски BD-RE в формате версии 1.0 и дисковые картриджи Blu-ray.

\*4 Диски BDXL™ не поддерживаются.

\*5 Предусмотрена поддержка записи данных на диски BD-R Part1 версии 1.1/1.2/1.3 (однослойные диски объемом 25 Гбайт, двухслойные диски объемом 50 Гбайт) и диски BD-RE Part1 версии 2.1 (однослойные диски объемом 25 Гбайт, двухслойные диски объемом 50 Гбайт).

\*6 Не поддерживается запись данных на ультраскоростные CD-RW диски.

**!** Настоящее устройство спроектировано для воспроизведения дисков, соответствующих стандарту на компакт-диски (CD). Двойной диск и некоторые музыкальные диск, закодированные с помощью технологий защиты авторского права, не соответствуют стандарту на компакт-диски (CD). Следовательно, эти диски могут быть не совместимы с данным устройством.

При покупке дисков с записью или чистых дисков для использования с компьютером VAIO внимательно прочтите замечания на упаковке дисков, чтобы убедиться в совместимости с дисководом оптического компьютера как для чтения, так и для записи. Sony HE гарантирует совместимость дисководов оптических компьютеров VAIO с дисками, которые не соответствуют официальным стандартам “CD”, “DVD” или “Blu-ray Disc”. **ИСПОЛЬЗОВАНИЕ НЕСОВМЕСТИМЫХ ДИСКОВ МОЖЕТ СТАТЬ ПРИЧИНОЙ НЕУСТРАНИМОГО ПОВРЕЖДЕНИЯ КОМПЬЮТЕРА VAIO ИЛИ СОЗДАТЬ ПРОГРАММНЫЕ КОНФЛИКТЫ, ПРИВОДЯЩИЕ К ЗАВИСАНИЮ СИСТЕМЫ.**

С вопросами о форматах дисков обращайтесь к конкретным компаниям, выпустившим диски с записями, или к изготовителям записываемых дисков.



Запись на диски диаметром 8 см не поддерживается.

**!** Для непрерывного воспроизведения защищенных авторскими правами дисков Blu-ray необходимо обновить ключ AACС. Для обновления ключа AACС требуется подключение к сети Интернет.

Как и в случае других оптических носителей, в некоторых случаях возможна ограниченная совместимость или невозможность воспроизведения дисков Blu-ray. VAIO компьютеры могут не поддерживать воспроизведение фильмов пакетной мультимедии, записанной в форматах AVC или VC1 на высокой скорости.

Для проигрывания фильмов и содержимого дисков DVD и BD-ROM необходимо наличие настройки на регион. Если настройка кода региона дисковода не совпадает с кодом региона диска, воспроизведение невозможно.

При отсутствии совместимости внешнего дисплея со стандартом HDCP, воспроизведение и просмотр содержимого защищенных авторскими правами дисков Blu-ray невозможны.

Для некоторых материалов необходим видеовыход со стандартным разрешением или запрещено использование аналогового видеовыхода. При выводе видеосигналов через цифровые соединения, такие как HDMI или DVI для обеспечения оптимальной совместимости и качества изображения настоятельно рекомендуется использовать цифровое оборудование, совместимое со стандартом HDCP.

Перед воспроизведением или записью данных на диск закройте служебные программы, находящиеся постоянно в оперативной памяти, так как они могут вызвать неполадки в работе компьютера.

## Замечания по использованию дисководов оптических дисков

### Замечания о записи данных на диск

- ❑ Используйте только круглые диски. Не применяйте диски другой формы (звезда, сердце, карта, и т.д.), поскольку это может привести к повреждению дисководов оптических дисков.
- ❑ Избегайте ударов или сотрясений компьютера, когда дисковод оптических дисков записывает данные на диск.
- ❑ Не подключайте и не отключайте шнур питания или адаптер переменного тока, когда оптический привод записывает данные на диск.
- ❑ Не подсоединяйте компьютер к репликатору портов (приобретается дополнительно) и не отсоединяйте его от репликатора, когда оптический привод записывает данные на диск.

### Замечания о воспроизведении дисков

Для достижения оптимального воспроизведения дисков соблюдайте нижеуказанные рекомендации:

- ❑ Отдельные проигрыватели компакт-дисков и дисководы оптических дисков компьютеров могут не воспроизводить звуковые диски CD-R или CD-RW.
- ❑ Отдельные DVD-проигрыватели и дисководы оптических дисков компьютеров могут не воспроизводить диски DVD+R DL, DVD-R DL, DVD+R, DVD+RW, DVD-R, DVD-RW, или DVD-RAM.
- ❑ Если компьютер оснащен дисководом для дисков Blu-ray, на нем возможно воспроизведение дисков Blu-ray. Однако возможно, что некоторые данные дисков типа Blu-ray на вашем компьютере читаться не будут, или же при воспроизведении диска Blu-ray работа компьютера будет нестабильной. Для нормального воспроизведения содержимого загрузите и установите последние обновления для ПО воспроизведения диска Blu-ray, используя **VAIO Update**.

Для получения информации по использованию **VAIO Update** см. раздел **Обновление компьютера (стр. 36)**.

- ❑ В зависимости от окружения системы во время воспроизведения AVC HD могут возникать прерывания звука и/или выпадения кадров.
- ❑ Во время воспроизведения компьютером дисков не переключайте компьютер в один из режимов энергосбережения.

## Замечания по кодам регионов

Коды региона приведены на дисках или упаковках, указывая на регион и тип плеера, на котором можно воспроизводить диск. Если указан код региона “all”, вы можете воспроизводить диск в большинстве регионов мира. Если регион вашего проживания не совпадает с кодом региона на этикетке, вы не сможете воспроизводить диск на своем компьютере.

Определить код региона вашего проживания можно с помощью следующей таблицы.

Регион проживания	Код региона	Регион проживания	Код региона	Регион проживания	Код региона
Африка	5	Австралия*	4	Китай	6
Европа	2	Гонконг*	3	Индия*	5
Индонезия*	3	Япония*	2	Корея	3
Кувейт*	2	Малайзия*	3	Новая Зеландия*	4
Филиппины*	3	Россия	5	Саудовская Аравия*	2
Сингапур*	3	ЮАР*	2	Тайвань	3
Таиланд*	3	Объединенные Арабские Эмираты*	2	Вьетнам	3

\* Код региона не присваивается дисководу оптических дисков по умолчанию.

Если вы впервые воспроизводите DVD-диск на компьютере, перед вставкой диска выполните следующие действия:

- 1 Выберите **Пуск** и **Компьютер**.
- 2 Щелкните правой кнопкой мыши значок дисковода компакт-дисков и выберите **Свойства**.
- 3 Перейдите на вкладку **Оборудование**.
- 4 Выберите свой дисковод из списка **Все диски** и нажмите **Свойства**.
- 5 Перейдите на вкладку **Регион DVD**.
- 6 Выберите нужный регион из списка и нажмите **ОК**.

! Вы можете изменить код региона ограниченное количество раз. После того, как вы превысите это число, присваивается постоянный код региона дисковода, и вы больше не сможете его изменить. Повторная конфигурация компьютера не сбрасывает этот счетчик.

На любые неполадки, связанные с изменением настроек кода региона дисковода, гарантия не распространяется.

## Воспроизведение компакт-дисков

Для воспроизведения диска

- 1 Установите диск в дисковод оптических дисков.

!

Перед началом воспроизведения диска необходимо подключить к компьютеру адаптер переменного тока и закрыть все работающие программы.

- 2 Если на рабочем столе компьютера не появилось никаких окон, нажмите кнопку **Пуск, Все программы** и выберите требуемую программу воспроизведения компакт-дисков.  
Смотрите дополнительную информацию о программном обеспечении в файле справки.

## Копирование файлов на компакт-диски

Процедура копирования файлов на диск

- 1 Установите записываемый диск в дисковод оптических дисков.

!

Перед началом копирования файлов на диск необходимо подключить к компьютеру адаптер переменного тока и закрыть все работающие программы.

- 2 Если на рабочем столе компьютера не появляется никаких окон, нажмите кнопку **Пуск, Все программы** и выберите требуемую программу для записи дисков, чтобы скопировать файлы на диск.  
Смотрите дополнительную информацию о программном обеспечении в файле справки.

## Использование карт памяти “Memory Stick”

“Memory Stick” – это компактное портативное многофункциональное устройство интегральной технологии записи, специально разработанное для переноса цифровых данных между совместимыми устройствами, например цифровыми камерами, мобильными телефонами и др. Поскольку устройство является съемным, его можно использовать в качестве внешнего накопителя данных.

! Нельзя использовать “Memory Stick”, если отключено гнездо “Memory Stick Duo” на экране настройки параметров BIOS. Для включения гнезда выполните действия из **Отключение встроенных устройств (стр. 133)**.

### Перед использованием карт памяти “Memory Stick”

Гнездо “Memory Stick Duo” компьютера поддерживает следующие карты памяти:

- “Memory Stick Duo”
- “Memory Stick PRO Duo”
- “Memory Stick PRO-HG Duo”

! Компьютер поддерживает только карты памяти двойного типа Duo “Memory Stick” и не поддерживает “Memory Stick” стандартного размера.

Самую свежую информацию о карте памяти “Memory Stick” можно узнать на <http://www.sony.net/memorycard/>.

## Введение и извлечение карты памяти “Memory Stick”

### Процедура установки карты памяти “Memory Stick”

- 1 Найдите гнездо “Memory Stick Duo”.
- 2 Держите карту памяти “Memory Stick” стрелкой в направлении гнезда.
- 3 Осторожно вставьте карту памяти “Memory Stick” в гнездо до защелкивания в фиксаторах. Не применяйте силу, вставляя карту в гнездо.

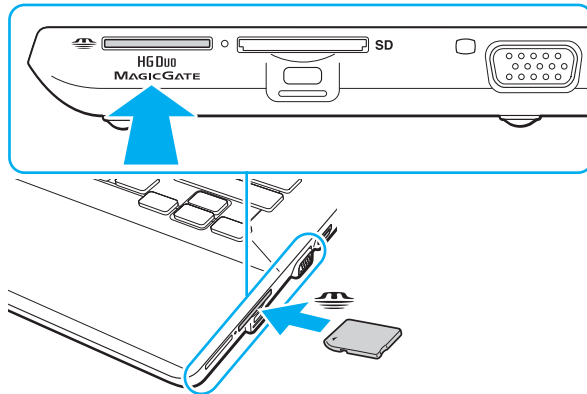



Если “Memory Stick” не вставляется в гнездо легко, аккуратно извлеките его и убедитесь, что карта расположена правильно.

Когда вы вставляете “Memory Stick” в гнездо первый раз, то, возможно, получите запрос на установку программного драйвера. При запросе следуйте инструкциям на экране по установке программы.

Система автоматически распознает карту памяти “Memory Stick” и отображает содержимое “Memory Stick”. Если на рабочем столе ничего не появляется, нажмите кнопку **Пуск, Компьютер** и дважды нажмите кнопку мыши на значке карты памяти “Memory Stick”.

После вставки “Memory Stick” в гнездо в окне **Компьютер** появится значок “Memory Stick”.



Перед использованием карт памяти “Memory Stick Micro” (“M2”), следует вставлять их в адаптер “M2” Duo. Если вы вставите карту непосредственно в гнездо “Memory Stick Duo” без адаптера, вы не сможете извлечь ее из гнезда.

## Процедура извлечения карты памяти “Memory Stick”

**!**  
Не извлекайте карту памяти “Memory Stick”, когда светится индикатор доступа к карте. В противном случае возможна потеря данных. Загрузка больших объемов данных может потребовать продолжительного времени, поэтому перед извлечением карты памяти “Memory Stick” убедитесь в том, что индикатор не светится.

- 1 Найдите гнездо “Memory Stick Duo”.
- 2 Убедитесь в том, что индикатор доступа к карте не светится.
- 3 Нажмите на карту памяти “Memory Stick” в сторону компьютера и отпустите. Карта памяти “Memory Stick” будет выдвинута из компьютера.
- 4 Потяните карту памяти “Memory Stick” наружу и извлеките ее из гнезда.

**!**  
Извлекая карту памяти “Memory Stick”, соблюдайте осторожность во избежание ее непредусмотренного выталкивания.

## Форматирование карты памяти “Memory Stick”

### Процедура форматирования карты памяти “Memory Stick”

Карта “Memory Stick” отформатирована с использованием значений по умолчанию и готова для работы.

Для переформатирования карты на вашем компьютере выполните следующие действия.

**!** При форматировании карты памяти необходимо убедиться в том, что используется устройство, предназначенное для форматирования карты, и что оно поддерживает карту памяти “Memory Stick”.

При форматировании карты памяти “Memory Stick” удаляются все записанные на нее данные. Перед форматированием карты памяти проверьте, не содержит ли она важных данных.

Не извлекайте карту памяти “Memory Stick” во время форматирования. Это может вызвать ее повреждение.

- 1 Найдите гнездо “Memory Stick Duo”.
- 2 Осторожно вставьте карту памяти “Memory Stick” в гнездо до защелкивания в фиксаторах.
- 3 Выберите **Пуск** и **Компьютер**.
- 4 Нажмите правую кнопку мыши на значке карты памяти “Memory Stick” и выберите пункт **Форматировать**.
- 5 Выберите **Восстановить параметры по умолчанию**.

**!** Размер единицы выделяемой памяти и файловая система могут быть разными.

В раскрывающемся списке **Файловая система** не следует выбирать вариант **NTFS**, это может привести к неисправности.



При выборе режима **Быстрое (очистка оглавления)** в меню **Способы форматирования** процедура форматирования выполняется быстрее.

- 6 Выберите **Начать**.
- 7 Следуйте инструкциям, отображаемым на экране.

!  
Время, требуемое для выполнения этой процедуры, зависит от карты памяти “Memory Stick”.

## Замечания по использованию “Memory Stick”

- ❑ Данный компьютер признан совместимым с картами памяти “Memory Stick” корпорации Sony емкостью до 32 Гбайт, поступившими в продажу с января 2011 г. Однако невозможно гарантировать совместимость для всех карт памяти “Memory Stick”.
- ❑ Вставляя карту памяти “Memory Stick” в гнездо, держите ее так, чтобы стрелка на карте указывала в правильном направлении. Во избежание повреждения компьютера или карты памяти “Memory Stick” не прикладывайте чрезмерное усилие при установке карты памяти в гнездо.
- ❑ Осторожно вводите или выдвигайте “Memory Stick” из гнезда. Не применяйте силу, вставляя и извлекая его из гнезда.
- ❑ При установке карты памяти “Memory Stick” с несколькими преобразующими адаптерами совместимость не гарантируется.
- ❑ “MagicGate” – общее название технологии защиты авторских прав, разработанной корпорацией Sony. Используйте карту “Memory Stick” с логотипом “MagicGate”, чтобы воспользоваться преимуществом настоящей технологии. Гнездо компьютера “Memory Stick Duo” не поддерживает технологию “MagicGate” для “Memory Stick” с емкостью до 256 Мбайт.
- ❑ За исключением персонального использования, другие способы нарушают закон об авторском праве использования записей аудио и/или видео данных без предварительного разрешения владельцев соответствующих авторских прав. В соответствии со сказанным, карты памяти “Memory Stick” с данными, на которые распространяется авторское право, могут быть использованы только на законных основаниях.
- ❑ Не вставляйте в гнездо более одной карты памяти. Неправильная установка карты может привести к повреждению и компьютера, и карты.

## Использование других модулей/Карты памяти

### Использование карты памяти SD

Ваш компьютер оборудован гнездом для карты памяти **SD**. Это гнездо может использоваться для передачи данных между цифровыми камерами, портативными видеокамерами, аудиопроигрывателями и другими аудио-/видеоустройствами.

**!**  
Нельзя использовать карты памяти SD, если отключено гнездо карты памяти SD на экране настройки параметров BIOS. Для включения гнезда выполните действия из **Отключение встроенных устройств (стр. 133)**.

#### Перед использованием карт памяти SD

Гнездо карты памяти **SD** компьютера предназначено для установки карт следующих типов:

- Карта памяти SD
- Карта памяти SDHC
- Карта памяти SDXC

Для получения последней информации о совместимых картах памяти см. раздел **Полная информация о вашем VAIO компьютере (стр. 5)**, в котором указаны адреса соответствующих веб-узлов технической поддержки.

## Процедура установки карты памяти SD

- 1 Найдите гнездо карты памяти **SD**.
- 2 Держите карту памяти SD стрелкой в направлении гнезда.
- 3 Аккуратно вставьте карту памяти SD в гнездо до защелкивания.  
Не применяйте силу, вставляя карту в гнездо.

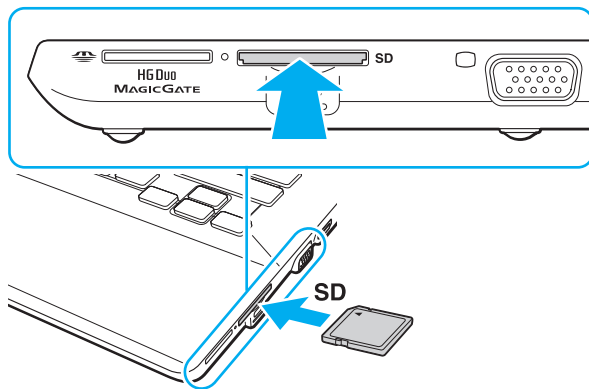

Когда вы вставляете карту памяти SD в гнездо первый раз, то, возможно, получите запрос на установку программного драйвера. При запросе следуйте инструкциям на экране по установке программы.

После вставки карты памяти SD в гнездо в окне **Компьютер** появится значок SD.

## Процедура извлечения карты памяти SD

- 1 Найдите гнездо карты памяти **SD**.
- 2 Убедитесь в том, что индикатор доступа к карте не светится.
- 3 Нажмите на карту памяти SD в сторону компьютера.  
Карта памяти SD выйдет из гнезда.
- 4 Извлеките карту памяти SD из гнезда.

## Замечания по использованию карт памяти

### Примечания общего характера относительно использования карты памяти

- Необходимо использовать карты памяти, совместимые со стандартами, поддерживаемыми вашим компьютером.
- Вставляя карту памяти в гнездо, держите ее так, чтобы стрелка на карте указывала в правильном направлении. Во избежание повреждения компьютера или карты памяти не прикладывайте чрезмерное усилие при установке карты памяти в гнездо.
- Будьте аккуратны при установке и извлечении карты памяти из гнезда. Не применяйте силу, вставляя и извлекая его из гнезда.
- Не выдвигайте карту памяти, если горит Индикатор доступа к карте мультимедии. В противном случае возможна потеря данных.
- Не пытайтесь вставить в гнездо карты памяти карту памяти или адаптер карты памяти неподходящего типа. Извлечение несовместимой карты памяти или адаптера может быть затруднено, что может стать причиной повреждения компьютера.
- Не вставляйте в гнездо более одной карты памяти. Неправильная установка карты может привести к повреждению и компьютера, и карты.

### Примечания относительно использования карты памяти SD

- Данный компьютер прошел испытания и признан совместимым только с основными картами памяти, доступными в продаже с января 2011 г. Однако не для всех карт памяти, удовлетворяющих тем же параметрам в качестве совместимых носителей, можно гарантировать совместимость.
- Карты памяти SD (до 2 Гбайт), карты памяти SDHC (до 32 Гбайт) и карты памяти SDXC (до 64 Гбайт) были испытаны и признаны совместимыми с компьютером.
- Некоторые типы карт памяти SD, например, UHS (ультра-высокоскоростная передача данных), могут сильно нагреться в результате продолжительного доступа к карте памяти. В таком случае подождите пока извлекаемая карта памяти не остынет.

## Использование сети Интернет

Перед тем как вы сможете пользоваться сетью Интернет, вам необходимо получить настройки и параметры доступа у какого-либо поставщика услуг Интернет (Интернет-провайдера) и установить устройства, необходимые для подключения вашего компьютера к Интернет.

Ваш Интернет-провайдер может предоставлять следующие виды услуг по подключению к Интернет:

- Оптоволоконно до дома (FTTH)
- Цифровая абонентская линия (DSL)
- Кабельный модем
- Спутник
- Коммутируемый доступ

Подробную информацию об устройствах, необходимых для работы с Интернетом, и о том, как подключить ваш компьютер к сети Интернет, предоставляет Интернет-провайдер.



Для подключения вашего компьютера к Интернету с помощью функции беспроводной локальной сети вам необходимо установить беспроводную локальную сеть. Дополнительную информацию см. в разделе **Использование Беспроводной локальной сети (стр. 71)**.



При подключении компьютера к сети Интернет необходимо обязательно предпринять соответствующие меры безопасности для защиты вашего компьютера от сетевых угроз.

В зависимости от условий договора с Интернет-провайдером для подключения компьютера к Интернету вам может понадобиться подсоединить к нему какое-либо внешнее модемное устройство, например телефонный модем на USB, DSL модем или кабельный модем. Подробную информацию по подключению и настройке конфигурации модема смотрите в руководстве, поставляемом вместе с модемом.

## Использование сети (LAN)

Данный компьютер можно подсоединять к сетям типов 1000BASE-T/100BASE-TX/10BASE-T с помощью сетевого кабеля LAN. Подсоедините один конец сетевого кабеля (в комплект поставки не входит) к сетевому разъему (LAN) компьютера или дополнительному репликатору портов, другой конец кабеля – к сети. Подробную информацию о настройках и устройствах, необходимых для подсоединения к сети LAN, можно получить у сетевого администратора.

**!** Когда компьютер подключен к репликатору портов, сетевой порт (LAN) компьютера не доступен.

Нет доступа к сетям LAN, если отключен порт LAN на экране настройки параметров BIOS. Для включения порта выполните действия из **Отключение встроенных устройств (стр. 133)**.

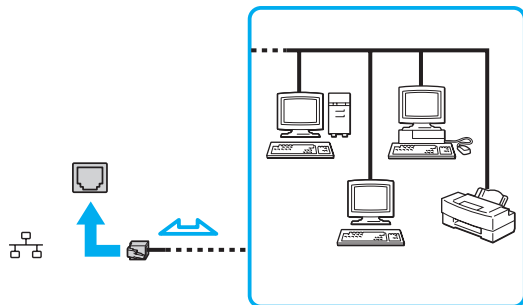

**!** Данный компьютер можно подсоединять к сетям любым сетям без изменения значений по умолчанию.

!

Не вставляйте телефонный кабель в порт LAN компьютера.

Если порт LAN подсоединен к одной из телефонных линий, упомянутых ниже, сильный электрический ток в порту может вызывать повреждение, перегрев или пожар.

- Домашние (внутренняя громкая связь) или учрежденческие телефонные линии (многоканальный телефон)
- Абонентская линия телефонной сети общего пользования
- УАТС (учрежденческая АТС)

## Использование Беспроводной локальной сети

Беспроводная локальная сеть (WLAN) позволяет соединять компьютер с сетью посредством беспроводного соединения.



Сети WLAN построены на базе стандарта IEEE 802.11a/b/g/n, положения которого определяют используемую технологию. Для определения конфигурации вашего компьютера смотрите спецификации.



Нет доступа к беспроводным сетям, если отключена функция беспроводной локальной сети на экране настройки параметров BIOS. Для включения функции выполните действия из **Отключение встроенных устройств (стр. 133)**.

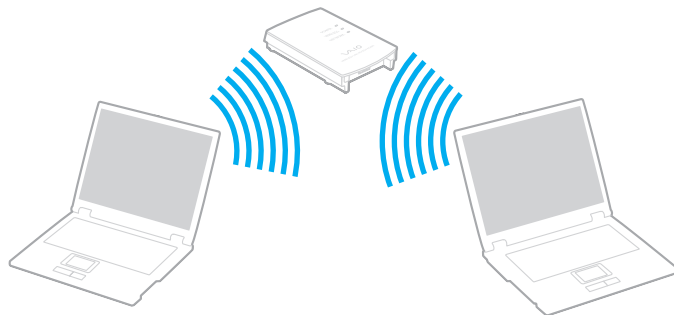

Стандарт WLAN	Частотный диапазон	Примечания
IEEE 802.11a	5 ГГц	Имеется только в моделях, совместимых со стандартом IEEE 802.11a/b/g/n.
IEEE 802.11b/g	2,4 ГГц	Стандарт IEEE 802.11g обеспечивает более высокую скорость передачи данных, чем стандарт IEEE 802.11b.
IEEE 802.11n	5 ГГц/2,4 ГГц	В моделях совместимых со стандартом IEEE 802.11b/g/n может использоваться только диапазон 2,4 ГГц.

## Примечания по использованию функции беспроводной локальной сети

### Общие примечания по использованию функции беспроводной локальной сети

- В некоторых странах или регионах использование изделий WLAN ограничено местным законодательством (например, может ограничиваться количество каналов).
- Стандарты IEEE 802.11a и IEEE 802.11n невозможно использовать в одноранговых сетях.
- Диапазон 2,4 ГГц, в котором работают устройства беспроводной локальной сети, используется разнообразными устройствами. Несмотря на то, что устройства беспроводной локальной сети используют технологию, минимизирующую радиопомехи других устройств, использующих тот же диапазон, такие помехи могут снизить скорость и сузить диапазон или привести к сбоям передачи данных.
- Скорость и диапазон связи может изменяться в зависимости от следующих условий:
  - Расстояние между устройствами связи
  - Наличие препятствий между устройствами
  - Конфигурация устройств
  - Условия радиосвязи
  - Условия окружающей среды, включая наличие стен и материал этих стен
  - Используемое программное обеспечение
- Связь может оборваться в зависимости от условий радиосвязи.
- Реальная скорость передачи данных может быть не такой быстрой, как показано на компьютере.
- Развертывание изделий WLAN, совместимых с различными стандартами, использующими один диапазон в одной беспроводной сети может уменьшить скорость передачи данных вследствие радиопомех. С учетом этого изделия WLAN спроектированы для уменьшения скорости передачи данных, чтобы обеспечить связь с другими изделиями WLAN, если они совместимы с другим стандартом, использующим этот же диапазон. Если скорость передачи оказывается меньше ожидаемой, для повышения скорости можно попробовать изменить беспроводной канал точки доступа.

## Примечание по шифрованию данных

Стандарт WLAN содержит протоколы шифрования: протоколы защиты WEP, WPA2 и WPA. Оба протокола WPA2 и WPA, разработанные совместно IEEE и группой Wi-Fi, представляют собой спецификацию основанных на стандартах взаимодействующих расширений, повышающих уровень защищенности данных и возможности управления доступом для существующих сетей Wi-Fi. WPA разработан с учетом совместимости с разрабатываемым стандартом IEEE 802.11i. В нем применен улучшенный протокол шифрования данных TKIP (протокол целостности временного ключа) в дополнение к аутентификации пользователя с использованием протоколов 802.1X и протокола расширенной аутентификации (EAP). Шифрование данных защищает уязвимые беспроводные соединения между клиентами и точками доступа. Кроме того, предусмотрены и другие типовые механизмы обеспечения безопасности в локальных сетях, применяемые для повышения конфиденциальности передаваемых данных, например, защита паролем, сквозное шифрование, виртуальные частные сети и аутентификация. WPA2, второе поколение WPA, обеспечивает более высокий уровень защиты данных и управления сетевым доступом, он также предназначен для защиты устройств, соответствующих всем версиям стандарта 802.11, в том числе многодиапазонным и многорежимным стандартам 802.11b, 802.11a, 802.11g и 802.11n. Кроме того, на основе одобренного стандарта IEEE 802.11i протокол WPA2 обеспечивает безопасность на уровне требований правительства за счет внедрения аутентификации на базе 802.1X и алгоритма шифрования AES, совместимого со стандартом FIPS 140-2 Национального института стандартов и технологий (NIST). WPA2 совместим с WPA.

## Запуск обмена данными в беспроводной локальной сети



Сначала требуется установить канал связи беспроводной локальной сети между компьютером и точкой доступа (в комплект поставки не входит). Дополнительные сведения см. в разделе **Справка и поддержка**. Для вывода справки по настройке беспроводной сети, Нажмите кнопку **Пуск**, **Все программы** и **VAIO Easy Connect**, а затем следуйте инструкциям, отображаемым на экране **Простая настройка Интернет-подключения**.

! Дополнительная информация о выборе канала, используемого точкой доступа, приведена в руководстве, поставляемом вместе с точкой доступа.

Для прекращения обмена данными в беспроводной локальной сети

- 1 Проверьте, установлена ли точка доступа.  
Подробнее см. руководство, прилагаемое к точке доступа.
- 2 Включите переключатель **WIRELESS**.
- 3 Нажмите кнопку **Пуск**, **Все программы** и **VAIO Smart Network** или нажмите значок **VAIO Smart Network**  на панели задач.
- 4 Нажмите выключатель рядом с **Wireless LAN** для переключения его на **On** в окне **VAIO Smart Network**. Убедитесь, что индикатор **WIRELESS** светится.

! Канал связи беспроводной локальной сети в диапазоне 5 ГГц, предусмотренный не для всех моделей, отключен по умолчанию. Для включений сети связи в диапазоне 5 ГГц необходимо выбрать настройку использования диапазона 5 ГГц или обоих диапазонов (2,4 ГГц и 5 ГГц) в раскрывающемся списке **Настройки беспроводной локальной сети** (Wireless LAN Settings) окна установок **VAIO Smart Network**.

- 5 Нажмите кнопку  или  на панели задач.
- 6 Выберите требуемую точку доступа и нажмите **Подключение**.

## Разрыв соединений на базе беспроводной локальной сети

Для прекращения соединений на базе беспроводной локальной сети

Нажмите выключатель рядом с беспроводным подключением **Wireless LAN** для переключения его на **Off** в окне **VAIO Smart Network**.

! Отключение функции беспроводной локальной сети при обращении к удаленным документам, файлам или ресурсам может привести к потере данных.

## Использование Беспроводной внешней сети

Использование Беспроводной внешней сети (WWAN) позволит компьютеру подключиться к Интернету через них в любом месте, охваченном оператором сотовой связи.

Сеть WWAN может быть недоступна в некоторых странах или регионах.



Функциональные возможности и опции, описанные в этом разделе, в вашем компьютере могут отсутствовать. Для определения конфигурации вашего компьютера смотрите спецификации.

## Введение SIM карты

Для использования функции Беспроводной внешней сети первоначально необходимо ввести SIM карту в держатель SIM карт в вашем компьютере. Ваша SIM карта вставляется в основание, приблизительно такого размера, как кредитная карта.



Вы можете получить предложение от определенного оператора связи, выбранного VAIO, в зависимости от страны и модели. В таком случае SIM карта либо входит в SIM комплект, находящийся внутри картонной коробки, или уже введена в держатель SIM карты. Если SIM карта не входит в комплект с вашим компьютером, вы можете приобрести ее у одного из операторов связи.

### Для ввода SIM карты

- 1 Выключите ваш компьютер.
- 2 Откройте крышку SIM карты в нижней части компьютера.

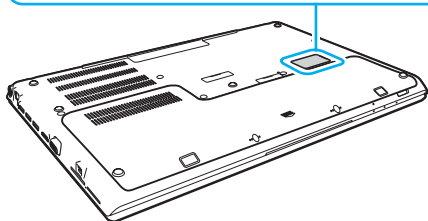
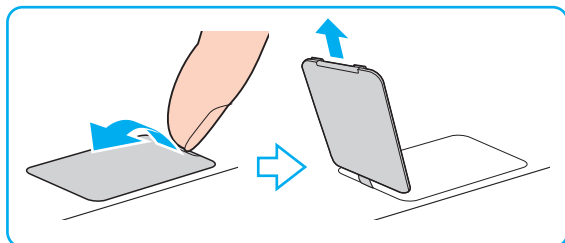

- 3 Извлеките SIM карту (1), выталкивая ее из основания.

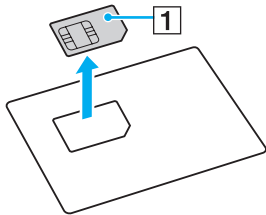

- 4 Сдвиньте держатель SIM карты в направлении стрелки (2), а затем поднимите его.

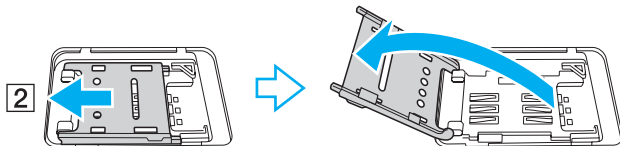

- 5 Введите SIM карту, печатной платой вверх, в держатель для SIM карты.

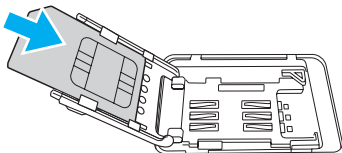

- 6 Закройте держатель SIM карты, а затем сдвиньте его в направлении стрелки (3).

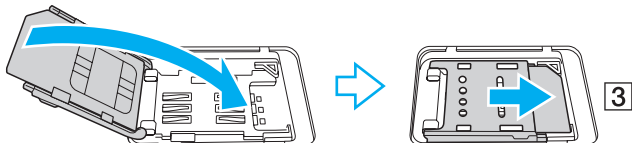

**!** Не трогайте печатную плату на SIM карте. Убедитесь, что вы крепко держите ваш компьютер перед введением или извлечением карты.

Не повредите SIM карту сгибанием или излишним давлением на нее.

- 7 Закройте крышку SIM карты.

## Начало общения по Беспроводной внешней сети

### Начало общения по Беспроводной внешней сети

**!** Убедитесь, что крышка SIM карты закрыта должным образом, иначе функция Беспроводной внешней сети может не работать.

- 1 Включите переключатель **WIRELESS**.
- 2 Нажмите кнопку **Пуск**, **Все программы** и **VAIO Smart Network** или нажмите значок **VAIO Smart Network**  на панели задач.
- 3 В окне **VAIO Smart Network** установите переключатель рядом с **Wireless WAN** в положение **On**.
- 4 Нажмите на стрелку рядом с переключателем **Wireless WAN** и кнопку **Подключить** (Connect) для запуска диспетчера подключений или программного обеспечения оператора связи в зависимости от модели или страны.
- 5 Введите ваш PIN код по необходимости.
- 6 Нажмите **Подключение**.
- 7 Если затребовано, введите информацию APN вашего оператора связи.

Для получения подробной информации об использовании функции Беспроводной внешней сети, смотрите файл справки, включенный в ПО **VAIO Smart Network** или документацию, предоставленную вашим оператором связи.

## Использование функции BLUETOOTH



Функциональные возможности и опции, описанные в этом разделе, в вашем компьютере могут отсутствовать. Для определения конфигурации вашего компьютера смотрите спецификации.

Имеется возможность устанавливать беспроводные соединения вашего компьютера с другими устройствами BLUETOOTH®, например с другим компьютером или мобильным телефоном. Передача данных без кабелей возможна между устройствами, расположенными на расстоянии до 10 м друг от друга.

### Защита BLUETOOTH

Технология беспроводной связи BLUETOOTH предусматривает функцию аутентификации, которая позволяет распознавать устройство, с которым устанавливается связь. С помощью функции аутентификации можно запретить доступ к компьютеру для анонимных устройств BLUETOOTH.

При установлении соединения между двумя устройствами BLUETOOTH в первый раз необходимо определить и зарегистрировать в обоих устройствах общий код доступа (пароль, необходимый для аутентификации). После регистрации устройств повторный ввод кода доступа не требуется.



Код доступа может изменяться для каждого сеанса связи, однако он должен быть одинаковым для обоих устройств.

Для некоторых устройств (например, для мыши) код доступа не требуется.

## Связь с другим устройством BLUETOOTH

К компьютеру можно подключить другое устройство BLUETOOTH (например, другой компьютер, мобильный телефон, карманный компьютер, минигарнитуру, мышь или цифровую камеру) без использования кабелей.



## Для связи с другим устройством BLUETOOTH

Для связи с другим устройством BLUETOOTH необходимо предварительно настроить функции BLUETOOTH. Для настройки и использования функции BLUETOOTH см. информацию в разделе **Справка и поддержка**.

- 1 Включите переключатель **WIRELESS**.
- 2 Нажмите кнопку **Пуск**, **Все программы** и **VAIO Smart Network** или нажмите значок **VAIO Smart Network**  на панели задач.
- 3 Нажмите выключатель рядом с **BLUETOOTH** для переключения его на **On** в окне **VAIO Smart Network**. Убедитесь, что индикатор **WIRELESS** светится.

## Завершение соединения BLUETOOTH

Для завершения соединения BLUETOOTH

- 1 Выключите устройство BLUETOOTH, подключенное к компьютеру.
- 2 Нажмите выключатель рядом с **BLUETOOTH** для переключения его на **Off** в окне **VAIO Smart Network**.

## Примечания относительно использования функции BLUETOOTH

- ❑ Скорость передачи данных зависит от следующих факторов:
  - ❑ препятствия, например, стены, расположенные между устройствами;
  - ❑ расстояние между устройствами;
  - ❑ материал, из которого изготовлены стены;
  - ❑ расположенные поблизости микроволновые устройства и беспроводные телефоны;
  - ❑ радиочастотные помехи и другие условия эксплуатации;
  - ❑ конфигурация устройств;
  - ❑ тип программного приложения;
  - ❑ тип операционной системы;
  - ❑ одновременное использование функций беспроводной локальной сети и BLUETOOTH на одном компьютере;
  - ❑ размер передаваемого файла.
- ❑ В силу ограничений стандарта BLUETOOTH при длительной передаче возможно повреждение больших файлов из-за воздействия внешних электромагнитных помех.
- ❑ Все устройства BLUETOOTH должны быть сертифицированы, что гарантирует соблюдение требований применимых стандартов. Но и при соблюдении стандартов производительность, характеристики и порядок работы различных устройств могут отличаться. В некоторых ситуациях обмен данными невозможен.
- ❑ Видео и аудио могут быть не синхронизированы, если вы проигрываете видео файлы на компьютере с аудио выходом от подключенного BLUETOOTH устройства. Это часто происходит при использовании технологии BLUETOOTH и не является сбоем в работе.
- ❑ Диапазон 2,4 ГГц, в котором работают устройства BLUETOOTH и Беспроводной локальной сети, используется разнообразными устройствами. Несмотря на то, что устройства BLUETOOTH используют технологию, минимизирующую радиопомехи других устройств, использующих тот же диапазон, такие помехи могут снизить скорость и сократить расстояние или привести к сбоям передачи данных.

- ❑ Функция BLUETOOTH может не работать с другими устройствами, в зависимости от производителя или версии ПО, используемого производителем.
- ❑ При подключении к компьютеру нескольких BLUETOOTH-устройств может возникнуть перегрузка канала, приводящая к снижению производительности устройств. Это происходит при использовании технологии BLUETOOTH и не является сбоем в работе.

## Использование аутентификации по отпечаткам пальцев

Для обеспечения дополнительного удобства компьютер может поставляться с сенсором отпечатков пальцев.



Функциональные возможности и опции, описанные в этом разделе, в вашем компьютере могут отсутствовать.

Для определения конфигурации вашего компьютера смотрите спецификации.

После регистрации ваших отпечатков пальцев функция аутентификации по отпечаткам пальцев предоставляет следующие возможности:

- ❑ **Заменяет ввод пароля при входе в Windows** ([стр. 91](#))

Если отпечатки пальцев занесены в учетную запись пользователя, ввод пароля при входе в Windows может быть заменен распознаванием отпечатка пальца пользователя.

- ❑ **Вход на веб-узел (Website Log On)** для быстрого доступа к веб-узлам

После регистрации информации для доступа к веб-узлам (учетные записи, пароли, и т.д.) во **Вход на веб-узел (Website Log On)**, аутентификацию по отпечаткам пальцев можно заменить вводом требуемой информации для доступа к защищенным паролями веб-узлам.

Дополнительную информацию см. в файле справки, прилагаемом к приложению **TrueSuite**.



Для просмотра файла справки нажмите кнопку **Пуск, Все программы, TrueSuite и TrueSuite**.



Возможность использования функции **Вход на веб-узел (Website Log On)** зависит от веб-узла, к которому осуществляется доступ.

- ❑ Функция **Быстрый запуск (Quick Launch)** для быстрого доступа к приложениям

На компьютере предусмотрено средство запуска приложений **Быстрый запуск (Quick Launch)**, позволяющее запустить избранное приложение (исполняемый файл), которое назначено снятому отпечатку пальца. После того, как отпечатку пальца назначено приложение, для запуска этого приложения достаточно провести пальцем по сенсору отпечатков пальцев.

## Снятие отпечатков пальцев

Чтобы воспользоваться функцией аутентификации по отпечаткам пальцев, необходимо ввести отпечаток (отпечатки) пальцев в компьютер.

### Ввод отпечатков пальцев

- 1 Нажмите кнопку **Пуск**, **Все программы**, **TrueSuite** и **TrueSuite**.
- 2 Нажмите на кнопку **Начало работы** (Get Started).
- 3 Следуйте инструкциям, отображаемым на экране.  
Если откроется окно задания пароля Windows, установите пароль Windows.



Для получения дополнительной информации см. файл справки, включенный в **TrueSuite**.

Если не удалось ввести отпечаток пальца, повторите эти шаги сначала.

- 1 Поместите верхний сустав пальца на середину сенсора отпечатков пальцев (1).

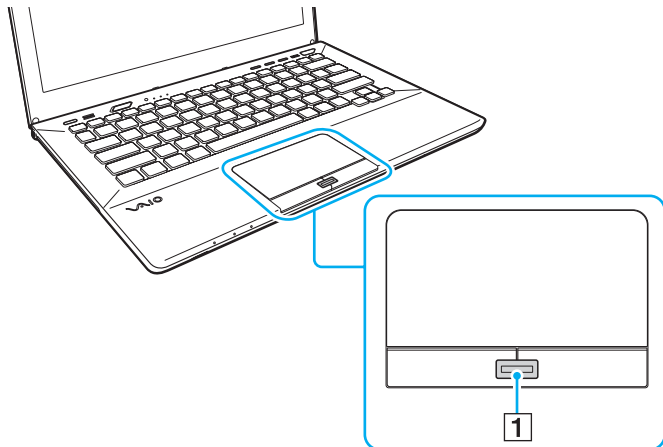

- 2 Проводя пальцем по сенсору, держите палец перпендикулярно сенсору и отсканируйте от сустава до кончика пальца.

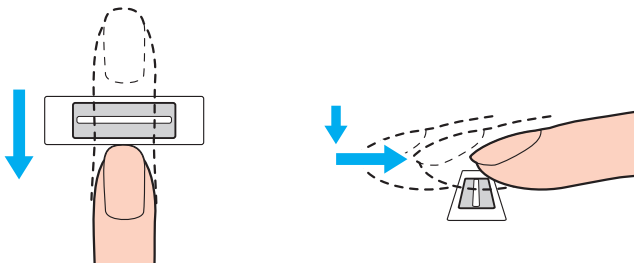

!

Не отрывайте палец от контактной поверхности, проводя пальцем по сенсору.

Возможны ошибки при вводе отпечатка, если продвигать палец слишком быстро или слишком медленно. На сканирование отпечатка пальца с помощью сенсора требуется около секунды.

Отпечатки пальцев не удастся ввести или распознать, если пальцы очень сухие, влажные, сморщенные, поврежденные, грязные или по иной причине.

Введите более одного отпечатка пальцев на тот случай, если сенсор отпечатков пальцев не сможет распознать отпечаток.

Чтобы обеспечить хорошее распознавание отпечатков, следует промыть пальцы и датчик отпечатков перед использованием.

## Вход в Windows

Для использования функции аутентификации по отпечаткам пальцев для входа в систему вместо ввода пароля необходимо установить пароль Windows, а также настроить компьютер на аутентификацию по отпечаткам пальцев. Как задать пароль Windows см. в **Установка пароля (стр. 125)**.

### Вход в Windows

Для входа в Windows, при появлении экрана регистрации проведите по сенсору отпечатков пальцев пальцем, отпечаток которого был сохранен ранее. Дополнительную информацию см. в файле справки, прилагаемом к приложению **TrueSuite**.

## Использование модуля TPM

Модуль Trusted Platform Module (TPM) может быть встроен в ваш компьютер для обеспечения базовых функций безопасности. С помощью TPM данные могут быть зашифрованы и дешифрованы, что повышает защищенность компьютера от несанкционированного доступа.



Функциональные возможности и опции, описанные в этом разделе, в вашем компьютере могут отсутствовать.

Для определения конфигурации вашего компьютера смотрите спецификации.

Модули TPM разработаны компанией Trusted Computing Group (TCG) и называются также микросхемами безопасности.

## Важные замечания

### Примечания к шифрованию файлов операционной системы или программ

Зашифрованные файлы, используемые операционной системой или каким-либо программным обеспечением, используя зашифрованную файловую систему Encrypting File System (EFS) с TPM, сделают невозможным запуск и работу такого программного обеспечения.

Чтобы предотвратить такие проблемы, перед использованием файловой системы EFS соблюдайте следующее:

- Сохраните шифруемые данные в следующих местах:
  - Папка **Encrypted Data** создана с параметрами по умолчанию в процессе инициализации пользователя
  - Новая зашифрованная папка создана в папке **Мои документы** или **Документы** вашей учетной записи
  - “Personal Secure Drive”



“Personal Secure Drive” – виртуальный диск, созданный, используя функцию “Personal Secure Drive”, где автоматически шифруются сохраненные данные.

- Не меняйте следующие параметры на вкладке **Вид** в окне **Параметры папок**, отображающейся после нажатия **Параметры папок и поиска** из **Упорядочить** в меню Проводника.
  - Не показывать скрытые файлы, папки и диски**
  - Скрывать защищенные системные файлы (рекомендуется)**
- Не менять системные атрибуты файлов, пока нет необходимости.
- Не шифровать папки **Windows** и **Program Files** и все файлы в каждой папке.
- Не шифровать папку **Пользователи** и все учетную запись папки в ее.

## Примечания по ключу шифрования файлов или файлов на “Personal Secure Drive”

Зашифрованные файлы, созданные в следующих папках, когда ваша учетная запись пользователя инициализирована и EFS включена сделает невозможным запуск вашего программного обеспечения TPM и расшифровку зашифрованных данных.

Файлы в приведенных ниже папках при стандартных значениях параметров не могут быть зашифрованы, т.к. имеют атрибут системный.

Не изменяйте этот атрибут для файлов в следующих папках.

! По умолчанию следующие папки скрыты.

- Папки, содержащие файлы ключей
  - C:\ProgramData\Infineon
  - C:\Пользователи\All Users\Infineon  
(C:\Пользователи\All Users является ярлыком C:\ProgramData.)
  - C:\Пользователи\<учетная запись>\AppData\Roaming\Infineon
- Файлы на “Personal Secure Drive”  
C:\Security Platform\Personal Secure Drive\System Data\xxx.FSF

## Примечания по шифрованию файлов архива или других файлов

Шифрование резервных архивных файлов или файлов паролей аварийного восстановления сделает невозможным восстановление компьютерной системы при аварийной ситуации, а шифрование файлов восстановления пароля или секретных файлов сделает невозможным восстановление пароля.

Не шифруйте следующие файлы и папки:



Путь по умолчанию для файлов ниже или отображенных после нажатия **Browse** – Мои документы (или Документы)\Доверенная платформа или Доверенная платформа на съемном носителе информации.

- Автоматически создаваемый резервный архивный файл  
Имя файла по умолчанию: SPSystemBackup.xml или SPSystemBackup\_<имя компьютера>.xml
- Папка для хранения автоматически создаваемых резервных архивных файлов  
Имя папки (Фиксированное):
  - SPSystemBackup (Данная папка создается как вложенная папка для хранения файла SPSystemBackup.xml.)
  - SPSystemBackup\_<имя компьютера> (Данная папка создается как вложенная папка для файла SPSystemBackup\_<имя компьютера>.xml.)
- Файл паролей аварийного восстановления  
Имя файла по умолчанию: SPEmRecToken.xml
- Файл пароля восстановления пароля  
Имя файла по умолчанию: SPPwResetToken.xml
- Файл паролей для аварийного восстановления/смены пароля  
Имя файла по умолчанию: SPToken\_<имя компьютера>.xml
- Секретный файл восстановления пароля  
Имя файла по умолчанию: SPPwdResetSecret.xml или SPPwdResetSecret\_<имя компьютера>\_<имя пользователя>.<имя домена>.xml

- Резервный файл с ключом и сертификатом  
Имя файла по умолчанию: SpBackupArchive.xml
- Резервный файл PSD  
Имя файла по умолчанию: <имя дисковода>-Personal Secure Drive.fsb
- Резервный файл пароля владельца  
Имя файла по умолчанию: SpOwner\_<имя компьютера>.tpm
- Файл протокола  
Имя файла по умолчанию: SpProtocol\_<имя компьютера>\_<имя пользователя>.<имя домена>.txt

## Настройка модуля TPM

Для использования встроенного модуля TPM необходимо:

- 1 Включить TPM на экране установки BIOS.
- 2 Установить пакет **Infineon TPM Professional Package**.
- 3 Инициализировать и настроить модуль TPM.

Для включения TPM на экране установки BIOS

- 1 Включите компьютер и нажимайте клавишу **F2** до тех пор, пока не исчезнет логотип VAIO. Отображается экран настройки BIOS. Если экран не появится, перезагрузите компьютер и повторите попытку.
- 2 Нажмите клавишу **←** или **→** для выбора закладки **Security**, затем клавишу **↑** или **↓** для выбора **Change TPM State** и затем клавишу **Enter**.
- 3 С помощью клавиш **↑** или **↓** выберите **Enable** и нажмите клавишу **Enter**.
- 4 С помощью клавиш **←** или **→** выберите **Exit**, затем **Exit Setup** и нажмите клавишу **Enter**.
- 5 После перезагрузки системы выберите **Execute** в окне подтверждения и затем нажмите клавишу **Enter**.



Также имеется возможность отключить TPM и сбросить настройки TPM на экране установки BIOS.



До включения модуля TPM необходимо установить пароль при включении питания для защиты от несанкционированных изменений настроек TPM.

Включение TPM приведет к удлинению процесса загрузки компьютера VAIO из-за проверок безопасности.

Удаление информации о владельце TPM сделает невозможным доступ к всем TPM-защищенным данным. Перед сбросом настроек TPM необходимо сделать резервные копии TPM-защищенных данных.

## Для установки Infineon TPM Professional Package

Прочитайте Readme.txt, находящийся в папке **C:\Infineon\Readme**. Затем дважды щелкните мышью файл **setup.exe** в папке **C:\Infineon** для установки пакета.

Для установки пакета необходимо обладать полномочиями администратора на этом компьютере.

! При установке профессионального пакета **Infineon TPM Professional Package** необходимо ввести несколько паролей. Без этих паролей восстановление каких-либо TPM-защищенных данных или резервных файлов невозможно. Запишите эти пароли и храните их в безопасности, не раскрывая посторонним.

## Для инициализации и настройки модуля TPM

См. подробную информацию в документации, которая отображается на экране. Чтобы открыть документацию, нажмите **Пуск**, **Все программы**, **Infineon Security Platform Solution**, и **Help**.

! Сохранение и организация TPM-защищенных данных возлагается на пользователя. Корпорация Sony не принимает на себя ответственности за какие-либо сбои, вызванные действиями пользователя по сохранению и управлению данными.

## Использование Шифрование диска BitLocker с TPM

**Шифрование диска BitLocker** является функцией шифрования данных, которая имеется на моделях с Windows 7 Ultimate или Windows 7 Enterprise. Включение **Шифрование диска BitLocker** совместно с TPM позволяет шифровать все данные на встроенном запоминающем устройстве.

Для получения подробной информации об использовании и конфигурировании **Шифрование диска BitLocker**, см. раздел **Справка и поддержка**.



Чтобы получить сведения о конфигурации вашего компьютера, см. спецификации.

### Примечания по использованию Шифрование диска BitLocker

- ❑ Убедитесь в запуске TPM с **Infineon TPM Professional Package** перед включением **Шифрование диска BitLocker**. Если вы включили шифрование без инициализации TPM, пароль владельца TPM не создан, поэтому вы не сможете сконфигурировать **Infineon TPM Professional Package**.
- ❑ **Infineon TPM Professional Package** не делает резервной копии файла (восстановление пароля) для **Шифрование диска BitLocker**.
- ❑ Дополнительный системный раздел BitLocker был предварительно сконфигурирован. Этот системный раздел использует 100 Мбайт от общего объема встроенного запоминающего устройства.
- ❑ Нужно включить TPM на экране установки BIOS для того, чтобы включить **Шифрование диска BitLocker**.
- ❑ Не шифруйте данные на запоминающем устройстве (например флэш-память USB), на котором сохраняется ключ восстановления, используя **Шифрование диска BitLocker**.

## Чтобы расшифровать зашифрованные данные ключом восстановления, сохраненном на флэш-память USB

Чтобы расшифровать зашифрованные данные ключом восстановления, сохраненном на флэш-память USB, системе требуется получить доступ к флэш-памяти USB при загрузке компьютера. Выполните следующие действия для настройки очередности загрузки на экране настройки параметров BIOS:

! Нельзя использовать USB устройства, если на экране настройки параметров BIOS отключены порты USB. Для включения портов выполните действия из **Защита данных от несанкционированного использования** (стр. 133).

- 1 Подключение флэш-памяти USB.
- 2 Включите компьютер и нажимайте клавишу **F2** до тех пор, пока не исчезнет логотип VAIO. Отображается экран настройки BIOS. Если экран не появится, перезагрузите компьютер и повторите попытку.
- 3 Нажмите клавишу **←** или **→** для выбора закладки **Security**, затем клавишу **↑** или **↓** для выбора **Change TPM State** и затем клавишу **Enter**.
- 4 С помощью клавиш **↑** или **↓** выберите **Enable** и нажмите клавишу **Enter**.
- 5 С помощью клавиш **←** или **→** выберите **Boot**, а затем выберите **Enabled** для **External Device Boot**.
- 6 С помощью клавиш **↑** или **↓** выберите **Boot Priority**, затем нажмите клавишу **Enter**.
- 7 Нажимая клавишу **F5** или **F6**, измените порядок расположения устройств в списке загрузки, чтобы **Internal Hard Disk** находился в списке выше **External Device**.

! Необходимо переместить **Internal Optical Drive** вверх списка для восстановления компьютерной системы, используя Инструмент восстановления.

- 8 С помощью клавиш **←** или **→** выберите **Exit**, затем **Exit Setup** и нажмите клавишу **Enter**.
- 9 После перезагрузки системы выберите **Execute** в окне подтверждения и затем нажмите клавишу **Enter**.
- 10 Следуйте инструкциям в разделе **Справка и поддержка** для включения **Шифрование диска BitLocker**.
- 11 Сохраните восстановление пароля на флэш-памяти USB в окне для сохранения восстановления пароля.
- 12 Следуйте инструкциям, отображаемым на экране.  
Начнется процесс шифрования.

**!**  
Обновление BIOS при обновлении программным обеспечением, таким как **VAIO Update**, изменяет настройки BIOS на значения по умолчанию. Необходимо снова повторить вышеупомянутые действия.

Для завершения процесса шифрования потребуется несколько часов.

## Использование периферийных устройств

Функциональные возможности компьютера VAIO можно значительно расширить, используя различные порты компьютера.

- Подсоединение репликатора портов ([стр. 103](#))
- Подсоединение внешних громкоговорителей или наушников ([стр. 110](#))
- Подсоединение внешнего монитора ([стр. 111](#))
- Выбор режимов отображения ([стр. 117](#))
- Использование функции “Несколько мониторов” ([стр. 118](#))
- Подключение USB-устройства ([стр. 120](#))

## Подсоединение репликатора портов

Дополнительный репликатор портов позволяет подключить к компьютеру дополнительные периферийные устройства, например, принтер и внешний дисплей.

### Расположение портов на репликаторе портов

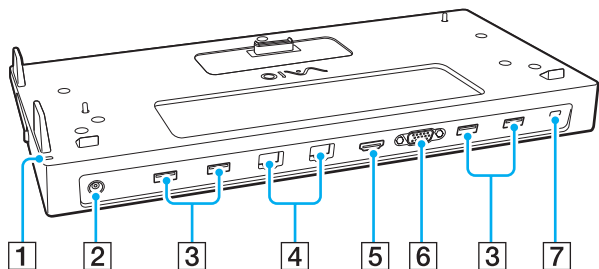

- 1 Индикатор DC IN  
Светится при подаче питания на репликатор портов.
- 2 Порт источника питания постоянного тока DC IN (стр. 104)
- 3 Порты USB\*<sup>1</sup> (стр. 120)
- 4 Порты LAN\*<sup>2</sup> (стр. 69)
- 5 Порт вывода **HDMI** (стр. 114)
- 6 Порт **MONITOR** (стр. 112)
- 7 Гнездо защиты

\*<sup>1</sup> Соответствует стандарту USB 2.0.

\*<sup>2</sup> На репликаторе портов имеется защитная наклейка , закрывающая каждый сетевой порт локальной сети. Подсоедините кабель 10BASE-T, 100BASE-TX или 1000BASE-T к сетевому разъему локальной сети. Использование другого кабеля, например от телефона, может вызвать перегрузку по току, которая приводит к неисправности, перегреву или возгоранию разъема локальной сети.

! Когда репликатор портов подключен к компьютеру, нельзя использовать следующие порты.

- выходной разъем **HDMI** на компьютере
- порт **MONITOR** на компьютере
- порт LAN на компьютере

Одновременное использование порта **MONITOR** и выходного порта **HDMI** на репликаторе портов невозможно.

## Подсоединение компьютера к репликатору портов

! Перед подключением компьютера к репликатору портов проверьте, установлен ли в него аккумуляторный блок(и).

### Для подсоединения компьютера к репликатору портов

! Если с репликатором портов поставляется, адаптер переменного тока, убедитесь, что он используется для подсоединения репликатора портов к источнику питания. Если не поставляется, используйте адаптер переменного тока из комплекта поставки компьютера.

Во избежание потери несохраненных данных обязательно выключите компьютер перед отсоединением репликатора портов.

Не перемещайте компьютер с подключенным репликатором портов. Это может привести к отсоединению репликатора портов и повреждению обоих устройств.

Порт для подключения монитора, выходной порт **HDMI** и порт LAN на компьютере не доступны, когда компьютер подключен к репликатору портов. Для подключения используйте порт **MONITOR**, выходной порт **HDMI** или порт LAN на репликаторе портов.

- 1 Завершите работу компьютера, закройте крышку ЖК-экрана и отсоедините все периферийные устройства и адаптер переменного тока.
- 2 Подсоедините один конец шнура питания (1) к адаптеру переменного тока (2), а другой конец – к розетке электросети.
- 3 Подключите кабель адаптера (2) к разъему источника питания постоянного тока DC IN (3) репликатора портов.

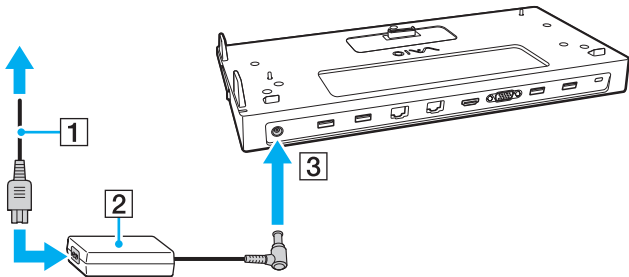

- 4 Снимите крышку разъема репликатора портов в нижней части компьютера.

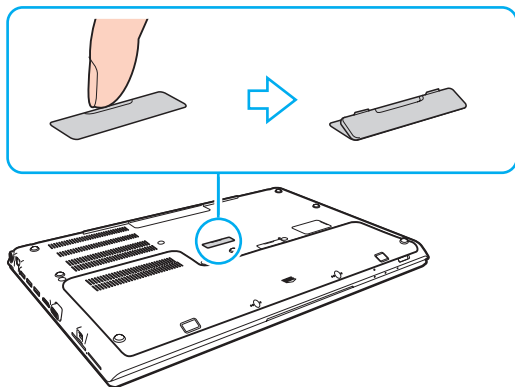

**!** Возможно, что для снятия крышки разъема репликатора портов потребуются усилия, поскольку она плотно прилегает к компьютеру. Не прилагайте слишком большие усилия при снятии крышки, чтобы не повредить компьютер или крышку разъема репликатора портов.

Сохраните снятую крышку разъема репликатора портов для использования в будущем.

- 5 Совместите задние нижние углы корпуса компьютера с направляющими метками на репликаторе портов.

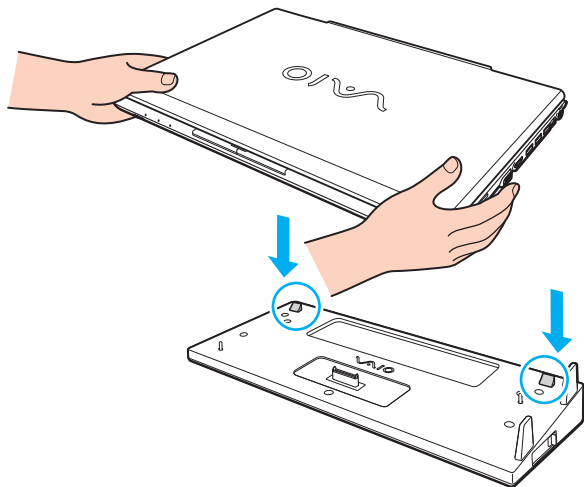

 Если дополнительная батарея с повышенной емкостью подключена к компьютеру, выдвиньте лапку (1) в направлении стрелки, чтобы поднять разъем (2) на репликаторе портов для подключения компьютера.

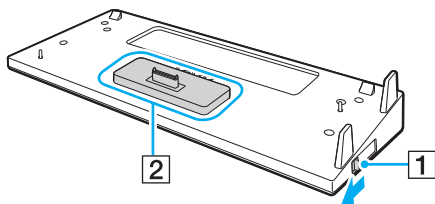

**!** Убедитесь, что задвинули лапку (1) до конца. Если нет, разъем (2) не зафиксирован в правильном положении, вызывая нарушение контакта между компьютером и репликатором портов.

Если дополнительная батарея с повышенной энергоемкостью не подключена к компьютеру, выдвиньте лапку (1) в направлении противоположном стрелке, чтобы опустить разъем (2). Подсоединение компьютера, когда разъем (2) в поднятом положении, может повредить разъемы.

**6** Аккуратно нажмите на компьютер до защелкивания.

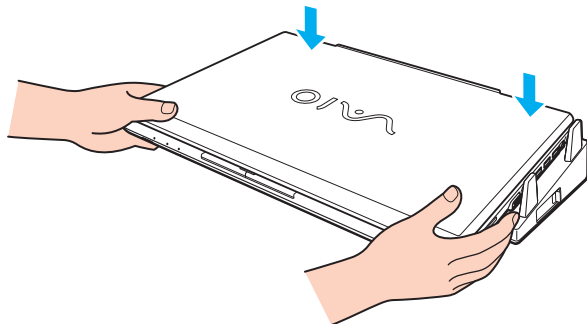

**7** Откройте крышку ЖК-дисплея и включите компьютер.

## Отсоединение компьютера от репликатора портов

**!** Во избежание потерь несохраненных данных обязательно выключите компьютер перед отсоединением репликатора портов.

Когда заряд аккумулятора заканчивается, отсоединение компьютера от репликатора портов может привести к потере несохраненных данных.

Для отсоединения компьютера от репликатора портов

- 1 Поднимите компьютер с репликатора портов.

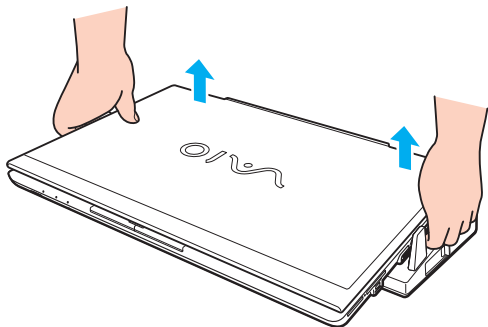

- 2 Закройте крышку разъема репликатора портов в нижней части компьютера.

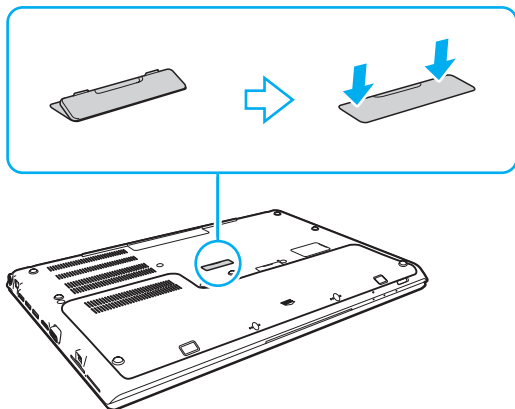

 Обязательно закройте крышку разъема репликатора портов после отсоединения компьютера от репликатора портов. Если крышка разъема не закрыта, возможно попадание пыли и повреждение компьютера.

Для отключения репликатора портов от сети переменного тока отсоедините адаптер переменного тока.

## Подсоединение внешних громкоговорителей или наушников

К компьютеру можно подключить внешние устройства вывода звука (в комплект поставки не входит), такие, как громкоговорители или наушники.

Для подсоединения внешних громкоговорителей



Убедитесь в том, что внешние громкоговорители предназначены для подключения к компьютеру.



Уменьшите уровень громкости внешних громкоговорителей перед их включением.

Подсоедините внешние громкоговорители (1) к гнезду наушников (2) при помощи акустического кабеля (3) (в комплект поставки не входит).

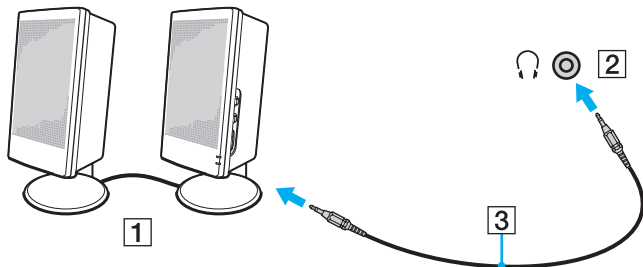

## Подсоединение внешнего монитора



Функциональные возможности и опции, описанные в этом разделе, в вашем компьютере могут отсутствовать.



Воспроизведение видео с диска Blu-ray может прерываться в зависимости от типа и скорости передачи данного видео в бит/с. Эту проблему можно устранить путем уменьшения разрешения экрана. Для изменения разрешения экрана выполните в указанном порядке действия, описанные в разделе **Почему на экране не отображается видео?** ([стр. 193](#)).



Если при отключении внешнего монитора от дополнительном репликаторе портов не происходит автоматическое изменение разрешения ЖК-дисплея компьютера, измените текущие параметры дисплея. Для изменения данных настроек см. раздел **Выбор режимов отображения** ([стр. 117](#)).

## Подсоединение компьютерного монитора или проектора

Можно подсоединить внешний монитор или проектор, непосредственно к компьютеру или через дополнительный репликатор портов.

### Подсоединение компьютерного монитора или проектора

! Когда компьютер подключен к репликатору портов, разъем монитора на компьютере не доступен.

- 1 Вставьте шнур питания (1) внешнего монитора или проектора в розетку переменного тока.
- 2 Подключите внешний монитор или проектор к порту для подключения монитора (2) на компьютере или к репликатору портов кабелем монитора (3).

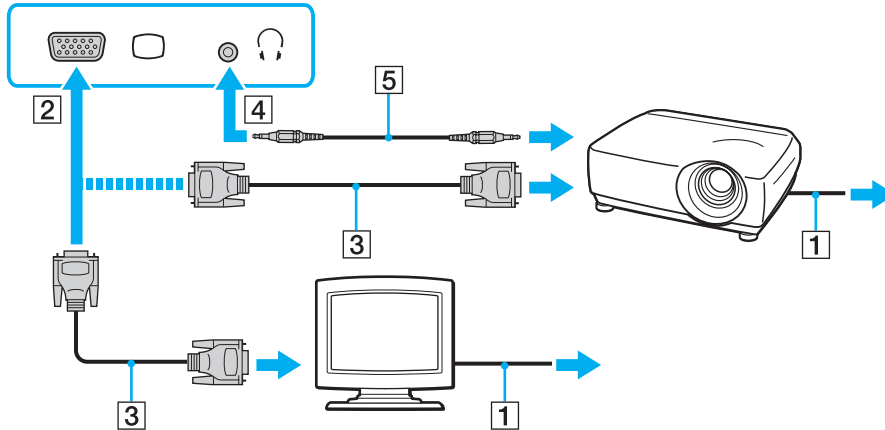

При необходимости соедините гнезда наушников на проекторе и гнезда наушников (4) на компьютере кабелем акустической системы (5).

**!** Данный компьютер совместим со стандартом HDCP и может кодировать сигналы канала передачи цифрового видео, что позволяет воспроизводить и просматривать защищенное авторскими правами высококачественное видео. Для просмотра защищенных авторскими правами материалов необходимо подключить монитор, совместимый со стандартом HDCP, к выходному порту **HDMI** компьютера или разъему репликатора портов. Если к компьютеру подключен несовместимый монитор, воспроизведение или просмотр защищенных авторскими правами материалов будет невозможен.



Если наружный монитор компьютера оборудован входным разъемом HDMI, подключите один конец кабеля HDMI к выходному разъему **HDMI** на компьютере, а другой конец к входному разъему HDMI на мониторе компьютера.

Для подсоединения монитора TFT/DVI используйте адаптер HDMI на DVI-D, подсоединив его к выходному разъему **HDMI** на компьютере или репликаторе портов.

DVI-D (Цифровой видеоинтерфейс – цифровой). Это вид разъема DVI, который поддерживает только цифровые видеосигналы (аналоговые видеосигналы не поддерживаются). Это 24-контактный разъем.

Разъем DVI-I (Цифровой видеоинтерфейс – интегрированный) поддерживает цифровые и аналоговые видеосигналы. Это 29-контактный разъем.

По кабелю HDMI передаются и видео, и аудиосигналы.

## Подсоединение телевизора с входным разъемом HDMI

Имеется возможность подключения к компьютеру телевизора с входным разъемом HDMI.

Для подключения телевизора к компьютеру

! Чтобы услышать звук из устройства, подключенного к выходному разъему **HDMI**, необходимо сменить устройство вывода звука. Подробные инструкции представлены в разделе **Как изменить устройства вывода звука?** (стр. 202).

- 1 Подсоедините шнур питания телевизора (1) к розетке электросети.
- 2 Подключите один конец кабеля HDMI (2) к выходному разъему **HDMI** (3) на компьютере или репликаторе портов, а другой конец к телевизору.
- 3 Переключите входной канал телевизора для работы от внешнего источника сигнала.
- 4 Настройте телевизор.

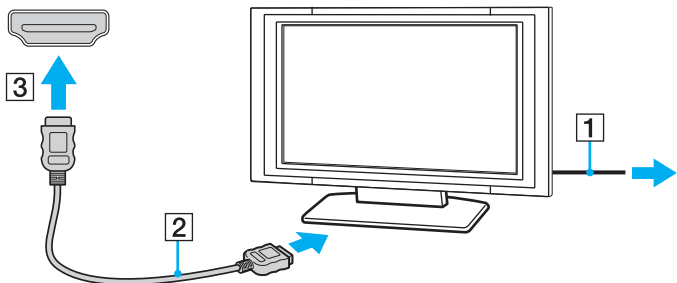

! При использовании драйверов устройств, отличных от предоставленных корпорацией Sony, возможно отсутствие изображения и/или звука. Рекомендуется всегда пользоваться обновленными драйверами корпорации Sony.



Дополнительная информация по установке и эксплуатации приведена в руководстве, поставляемом вместе с телевизором.

По кабелю HDMI передаются и видео, и аудиосигналы.

## Процедура воспроизведения дисков Blu-ray 3D



В вашем компьютере может не быть некоторых возможностей и опций.

Для определения конфигурации вашего компьютера смотрите спецификации.

В моделях с приводом диски Blu-ray можно воспроизвести Blu-ray 3D™ Disc и смотреть объемные изображения на объемном дисплее, например объемное телевидение, путем подсоединения дисплея к компьютеру кабелем HDMI.



При просмотре объемных изображений убедитесь, что используются 3D очки, указанные изготовителем телевизора.



Для получения подробной информации о функции 3D смотрите руководство, которое пришло с объемным телевизором.

- 1 Выполните действия из **Для подключения телевизора к компьютеру (стр. 114)** для подсоединения объемного телевизора к компьютеру кабелем HDMI и настройте телевизор.
- 2 Выберите режим **STAMINA** переключателем выбора производительности.



Дополнительные сведения о выборе режима эксплуатации см. в разделе **Выбор режимов эксплуатации (стр. 123)**.

- 3 Нажмите клавиши **Fn+F7** для вывода изображения на внешний дисплей.
- 4 Нажмите кнопку **Пуск**, **Все программы**, **CyberLink PowerDVD BD** и **CyberLink PowerDVD BD**.
- 5 Нажмите на кнопку , расположенную в нижнем правом углу окна **PowerDVD BD**, включите функцию 3D и щелкните **Автоматическое определение** (Auto Detect).



Можно изменить разрешение экрана компьютера. Нажмите на кнопку **3D** расположенную в нижнем правом углу окна **PowerDVD BD** и выберите пункт меню для изменения разрешения экрана.

Для получения дополнительной информации см. файл справки, включенный в **PowerDVD BD**.

## 6 Установите диск Blu-ray 3D в дисковод оптических дисков.

Для подключения высококачественного цифрового устройства вывода звука между компьютером и телевизором

Помимо этого, можно подключить высококачественный ресивер домашнего кинотеатра или другие устройства декодирования объемного звука между компьютером и телевизором, используя разъемы HDMI.



Прежде чем подключить устройство к компьютеру, сначала убедитесь, что установлено подключение кабелем HDMI между телевизором и ресивером домашнего кинотеатра или другим устройством декодирования объемного звука.

Чтобы услышать звук из устройства, подключенного к выходному разъему **HDMI**, необходимо сменить устройство вывода звука. Подробные инструкции представлены в разделе **Как изменить устройства вывода звука? (стр. 202)**.

- 1 Включите телевизор и установите его на использование входа HDMI.
- 2 Включите ресивер домашнего кинотеатра или устройство декодирования объемного звука и установите его на использование входа HDMI.
- 3 Подключите один конец кабеля HDMI к входному разъему HDMI на приемнике домашнего кинотеатра или декодере системы с цифровым звукопроцессором, а другой конец к выходному разъему **HDMI** на компьютере или на репликаторе портов.



Вы можете настроить разрешение экрана подключенного телевизора с помощью компьютера. Дополнительную информацию см. в разделе **Почему на экране не отображается видео? (стр. 193)**.

При подключении кабелем HDMI громкость регулируется только подключенным аудиоустройством. Нельзя регулировать выходную громкость любых подключенных устройств на компьютере.

## Выбор режимов отображения

При подсоединенном внешнем мониторе имеется возможность выбирать монитор, который будет использоваться как основной: либо монитор компьютера, либо подсоединенный монитор.

! Когда компьютер подключен к репликатору портов, разъем монитора на компьютере не доступен.

При изменении режима эксплуатации разрешение экрана внешнего монитора может изменяться.

 Мониторы и проекторы некоторых типов не позволяют выводить изображение одновременно на экран компьютера и внешний монитор или проектор.

Внешний монитор следует включать перед включением компьютера.

### Выбор режима отображения клавишами Fn+F7

Можно выбрать режим отображения клавишами **Fn+F7**. Дополнительную информацию см. в разделе **Комбинации клавиш с клавишей Fn и их назначение (стр. 40)**.

Для выбора режима отображения из диалогового окна параметры экрана

- 1 Щелкните правой кнопкой мыши на рабочем столе и выберите **Разрешение экрана**.
- 2 Нажмите раскрывающийся список рядом с окном **Несколько экранов**, выберите необходимую настройку, а затем щелкните **ОК**.

## Использование функции “Несколько мониторов”

Функция “Несколько мониторов” позволяет распределить области рабочего стола между различными мониторами. Например, если внешний монитор присоединен к компьютеру, экран компьютера и внешний монитор могут использоваться как единый рабочий стол.

Можно перемещать курсор с одного экрана на другой. Это позволяет перетаскивать объекты, например окна открытых приложений или панели инструментов, с одного экрана на другой.

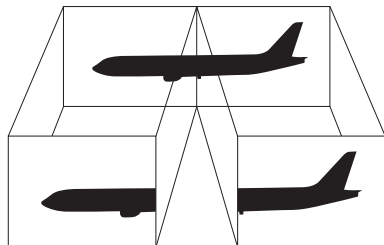

## Использование функции “Несколько мониторов”

**!** Когда компьютер подключен к репликатору портов, разъем монитора на компьютере не доступен.

При изменении режима эксплуатации разрешение экрана внешнего монитора может изменяться.



Некоторые мониторы не поддерживают функцию “Несколько мониторов”.

Некоторые приложения не совместимы с функцией “Несколько мониторов”.

При использовании функции “Несколько мониторов” компьютер не должен переключаться в режим сна или режим гибернации – в противном случае возможны сбои при возврате компьютера в обычный режим.

Если на мониторах установлены разные настройки цветов, не растягивайте одно окно на два экрана – это может привести к неправильной работе программного обеспечения.

- 1 Щелкните правой кнопкой мыши на рабочем столе и выберите **Разрешение экрана**.
- 2 Нажмите раскрывающийся список рядом с окном **Несколько экранов**, выберите **Расширить эти экраны**, а затем щелкните **ОК**.



Компьютер позволяет установить количество цветов и разрешение отдельно для каждого монитора, а также индивидуально настроить функцию “Несколько мониторов”.

Установите для обоих мониторов меньшее количество цветов или более низкое разрешение.

## Подключение USB-устройства

Вы можете приобрести USB-устройство, например мыш, дисковод гибких дисков, колонки и принтер, и подключить их к вашему компьютеру.

**!** Нельзя использовать USB устройства, если на экране настройки параметров BIOS отключены порты USB. Для включения портов выполните действия из **Отключение встроенных устройств (стр. 133)**.

Для подсоединения USB-устройства

- 1 Выберите удобный для вас USB-порт (1).
- 2 Подсоедините кабель устройства USB (2) к USB-порту.

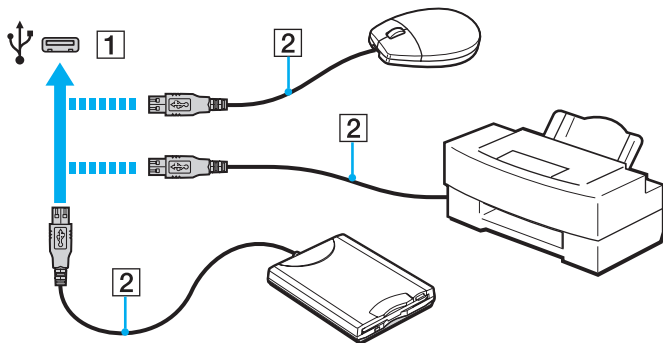

## Замечания по подключению USB-устройства

- ❑ Перед использованием, возможно, вам придется установить программное обеспечение дисководов, прилагаемое к вашему USB-устройству. Подробную информацию см. в руководстве, прилагаемом к USB-устройству.
- ❑ Принтер на USB должен быть совместимым с установленной на компьютере версией Windows для печати документов.
- ❑ Сведения об удалении USB-устройства см. в руководстве, прилагаемом к устройству.
- ❑ Для защиты компьютера и/или USB-устройств от повреждения соблюдайте следующие требования:
  - ❑ Перемещая компьютер с подсоединенным USB-устройством, избегайте ударов и иных воздействий на порты USB.
  - ❑ Не кладите компьютер с подсоединенными USB-устройствами в сумку или в портфель.

## Индивидуальная настройка компьютера VAIO

В этом разделе содержатся краткие инструкции по изменению основных параметров компьютера VAIO. Среди прочего Вы узнаете, как использовать и настраивать внешний вид программного обеспечения и служебных программ Sony.

- Выбор режимов эксплуатации (стр. 123)**
- Установка пароля (стр. 125)**
- Использование VAIO Control Center (стр. 131)**
- Использование функции Управления электропитанием VAIO (стр. 132)**
- Защита данных от несанкционированного использования (стр. 133)**
- Защита жесткого диска (стр. 135)**

## Выбор режимов эксплуатации

Ваш компьютер оснащен переключателем выбора производительности для изменения режима эксплуатации без перезагрузки компьютера. Можно выбрать любой из двух режимов эксплуатации: режим **STAMINA** для снижения энергопотребления или режим **SPEED** для быстрых эксплуатационных характеристик.

! Пока используется любое программное обеспечение, предотвращающее изменение режима эксплуатации компьютера, выбор другого режима переключателем выбора производительности не изменит режим эксплуатации. В таком случае закройте приложение. Выбранный режим автоматически активируется. Изменение режима эксплуатации без закрытия приложения может вызвать потерю несохраненных данных.

## Чтобы выбрать режим эксплуатации

Передвиньте переключатель выбора производительности (1), чтобы выбрать режим эксплуатации.

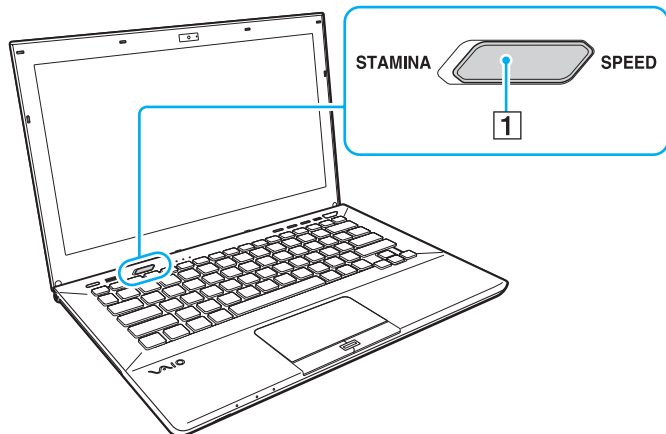

Виды режимов	Описание
Режим <b>STAMINA</b>	Использует видеоадаптер с графическим ускорителем Intel Graphics Media Accelerator и блокирует некоторые устройства компьютера от сохранения заряда аккумулятора.
Режим <b>SPEED</b>	Используйте AMD Radeon Graphics для обеспечения быстрых эксплуатационных характеристик.



## Чтобы проверить текущий режим эксплуатации

- Выясните, какой режим выбран переключателем выбора производительности.
- Посмотрите, который из значков режима эксплуатации отображается в области уведомлений на рабочем столе Windows.

## Установка пароля

Установка пароля позволяет защитить компьютер от несанкционированного доступа путем ввода пароля пользователем при включении компьютера или возвращении в нормальный режим из режима сна или режима гибернации.

**!** Не забудьте пароль. Запишите пароль и сохраните его в безопасном месте.

Введите пароль	Описание
Пароль при включении питания	<p>Можно использовать функции BIOS для установки двух типов паролей:</p> <ul style="list-style-type: none"><li>- Машинный пароль: позволяет пользователям с административными правами изменять все параметры на экране настройки BIOS, а также запускать компьютер.</li><li>- Пароль пользователя: позволяет обычным пользователям изменять некоторые настройки параметров BIOS, а также запускать компьютер. Для установки пароля пользователя необходимо сначала установить машинный пароль.</li></ul> <p> Ввод пароля при включении питания будет запрошен после появления логотипа VAIO для запуска компьютера.</p> <p><b>!</b> Если забыли машинный пароль, его необходимо сбросить, с вас будет запрошена плата за сброс пароля. Для сброса пароля свяжитесь с уполномоченным центром обслуживания/поддержки Sony. Чтобы найти ближайший центр или представителя, см. <b>Полная информация о вашем VAIO компьютере (стр. 5)</b>.</p> <p>Можно сбросить пароль пользователя на экране настройка параметров BIOS после ввода машинного пароля.</p>
Пароль Windows	<p>Позволяет пользователям войти в систему и защищает учетную запись каждого пользователя его собственным паролем.</p> <p> Пароль Windows необходимо ввести после выбора учетной записи пользователя.</p>

## Добавление пароля при включении питания

Для добавления пароля включения (машинный пароль)

- 1 Включите компьютер и нажимайте клавишу **F2** до тех пор, пока не исчезнет логотип VAIO. Отображается экран настройки BIOS. Если экран не появится, перезагрузите компьютер и повторите попытку.
- 2 С помощью клавиш **←** или **→** выберите **Security** для перехода на вкладку **Security**, выберите **Set Machine Password** и нажмите клавишу **Enter**.
- 3 На экране ввода пароля дважды введите пароль и нажмите клавишу **Enter**.  
Длина пароля не должна превышать 32 букв и цифр (включая пробелы).
- 4 Выберите **Password when Power On** в меню **Security** и нажмите клавишу **Enter**.
- 5 Измените параметр с **Disabled** на **Enabled**.
- 6 С помощью клавиш **←** или **→** выберите **Exit**, затем **Exit Setup** и нажмите клавишу **Enter**.  
При отображении запроса на подтверждение нажмите клавишу **Enter**.

## Для добавления пароля включения (пароль пользователя)

**!** Перед установкой пароля пользователя убедитесь, что машинный пароль уже установлен.

- 1 Включите компьютер и нажимайте клавишу **F2** до тех пор, пока не исчезнет логотип VAIO. Отображается экран настройки BIOS. Если экран не появится, перезагрузите компьютер и повторите попытку.
- 2 Введите машинный пароль и нажмите клавишу **Enter**.
- 3 С помощью клавиш **←** или **→** выберите **Security** для перехода на вкладку **Security**, выберите **Set User Password** и нажмите клавишу **Enter**.
- 4 На экране ввода пароля дважды введите пароль и нажмите клавишу **Enter**. Длина пароля не должна превышать 32 букв и цифр (включая пробелы).
- 5 С помощью клавиш **←** или **→** выберите **Exit**, затем **Exit Setup** и нажмите клавишу **Enter**. При отображении запроса на подтверждение нажмите клавишу **Enter**.

## Для изменения или отмены пароля включения (машинный пароль)

- 1 Включите компьютер и нажимайте клавишу **F2** до тех пор, пока не исчезнет логотип VAIO. Отображается экран настройки BIOS. Если экран не появится, перезагрузите компьютер и повторите попытку.
- 2 Введите машинный пароль и нажмите клавишу **Enter**.
- 3 С помощью клавиш **←** или **→** выберите **Security** для перехода на вкладку **Security**, выберите **Set Machine Password** и нажмите клавишу **Enter**.
- 4 На экране ввода пароля введите текущий пароль один раз и новый пароль дважды, затем нажмите клавишу **Enter**.  
Для отмены пароля оставьте пустыми поля **Enter New Password** и **Confirm New Password**, затем нажмите клавишу **Enter**.
- 5 С помощью клавиш **←** или **→** выберите **Exit**, затем **Exit Setup** и нажмите клавишу **Enter**. При отображении запроса на подтверждение нажмите клавишу **Enter**.

Для изменения или отмены пароля включения (пароль пользователя)

- 1 Включите компьютер и нажимайте клавишу **F2** до тех пор, пока не исчезнет логотип VAIO. Отображается экран настройки BIOS. Если экран не появится, перезагрузите компьютер и повторите попытку.
- 2 Введите пароль пользователя и нажмите клавишу **Enter**.
- 3 С помощью клавиш **←** или **→** выберите **Security** для перехода на вкладку **Security**, выберите **Set User Password** и нажмите клавишу **Enter**.
- 4 На экране ввода пароля введите текущий пароль один раз и новый пароль дважды, затем нажмите клавишу **Enter**.  
Для отмены пароля оставьте пустыми поля **Enter New Password** и **Confirm New Password**, затем нажмите клавишу **Enter**.
- 5 С помощью клавиш **←** или **→** выберите **Exit**, затем **Exit Setup** и нажмите клавишу **Enter**.  
При отображении запроса на подтверждение нажмите клавишу **Enter**.

## Установка пароля Windows

Для добавления пароля Windows

- 1 Нажмите кнопку **Пуск** и выберите **Панель управления**.
- 2 Выберите значок **Учетные записи пользователей и семейная безопасность** или **Учетные записи пользователей**.
- 3 Выберите **Учетные записи пользователей**.
- 4 Выберите **Создание пароля своей учетной записи** в разделе **Внесение изменений в учетную запись пользователя**.
- 5 В полях **Новый пароль** и **Подтверждение пароля** введите пароль для учетной записи.
- 6 Выберите **Создать пароль**.



Подробнее о паролях Windows см. в разделе **Справка и поддержка**.

Для изменения пароля Windows

- 1 Нажмите кнопку **Пуск** и выберите **Панель управления**.
- 2 Выберите значок **Учетные записи пользователей и семейная безопасность** или **Учетные записи пользователей**.
- 3 Выберите **Учетные записи пользователей**.
- 4 Выберите **Изменение своего пароля**.
- 5 В поле **Текущий пароль** введите текущий пароль.
- 6 В полях **Новый пароль** и **Подтверждение пароля** введите новый пароль.
- 7 Выберите **Сменить пароль**.

## Для удаления пароля Windows

- 1 Нажмите кнопку **Пуск** и выберите **Панель управления**.
- 2 Выберите значок **Учетные записи пользователей и семейная безопасность** или **Учетные записи пользователей**.
- 3 Выберите **Учетные записи пользователей**.
- 4 Выберите **Удаление своего пароля**.
- 5 В поле **Текущий пароль** введите текущий пароль, который надо удалить.
- 6 Выберите **Удалить пароль**.

## Использование VAIO Control Center

Служебная программа **VAIO Control Center** позволяет просмотреть информацию о системе и задать предпочтительные параметры работы системы.

### Процедура использования приложения VAIO Control Center

- 1 Нажмите кнопку **Пуск** выберите **Все программы**, затем **VAIO Control Center**.
- 2 Выберите требуемый элемент интерфейса и измените значение.
- 3 После внесения необходимых изменений нажмите кнопку **ОК**.  
При этом будет установлено новое значение параметра.



Подробнее о каждом параметре, см. в файле справки приложения **VAIO Control Center**.

Некоторые элементы интерфейса **VAIO Control Center** не доступны обычному пользователю.

## Использование функции Управления электропитанием VAIO

Управление электропитанием позволяет создать планы управления электропитанием при работе от сети или аккумулятора, соответствующие требованиям к энергопотреблению.

Функция **Управления электропитанием VAIO** (VAIO Power Management) добавляется в диалоговое окно **Электропитание** операционной системы Windows. Приложение расширяет функции управления питанием Windows, обеспечивая оптимальную работу компьютера и увеличение срока службы аккумулятора.

### Выбор схемы управления электропитанием

При запуске компьютера на панели задач появляется значок состояния питания. Значок показывает, какой источник питания используется в данный момент. Щелкните кнопкой мыши по этому значку, чтобы открыть окно, в котором отображается текущее состояние электропитания компьютера.

#### Процедура выбора схемы управления электропитанием

- 1 Щелкните правой кнопкой мыши значок состояния питания на панели задач и выберите **Электропитание**.
- 2 Выберите желаемую схему управления электропитанием.

#### Чтобы изменить схему управления электропитанием

- 1 Нажмите **Настройка плана электропитания** справа от выбранной схемы электропитания в окне **Электропитание**.  
При необходимости измените параметры режима сна и дисплея.
- 2 Если необходимо изменить дополнительные параметры, выберите **Изменить дополнительные параметры питания** и перейдите к шагу 3.  
В противном случае нажмите **Сохранить изменения**.
- 3 Выберите вкладку **Управления электропитанием VAIO** (VAIO Power Management).  
Установите параметры для каждого элемента.
- 4 Нажмите кнопку **ОК**.

## Защита данных от несанкционированного использования

### Отключение встроенных устройств

Можно использовать одну из функций BIOS для отключения следующих встроенных устройств и запретить внешние соединения и обмен данными.

- USB Ports**
- Memory Card Slot** (гнездо “Memory Stick Duo” и гнездо карты памяти **SD**)
- Optical Disc Drive** (встроенный дисковод оптических дисков)
- Wireless Devices** (функции Беспроводной локальной сети, WiMAX, Беспроводной внешней сети, BLUETOOTH и GPS)
- LAN Device** (порт LAN)



Встроенные устройства можно отключить, в зависимости от модели вами приобретенной.

## Для отключения встроенных устройств

- 1 Включите компьютер и нажимайте клавишу **F2** до тех пор, пока не исчезнет логотип VAIO. Отображается экран настройки BIOS. Если экран не появится, перезагрузите компьютер и повторите попытку.
- 2 С помощью клавиши **←** или **→** выберите **Advanced**.
- 3 С помощью клавиши **↑** или **↓** выберите требуемое устройство и нажмите клавишу **Enter**.
- 4 С помощью клавиш **↑** или **↓** выберите **Disabled** и нажмите клавишу **Enter**.  
 Для включения устройства выберите **Enabled** вместо **Disabled**.
- 5 Если хотите отключить больше встроенных устройств, повторите шаги 4 и 5 для каждого устройства.
- 6 С помощью клавиш **←** или **→** выберите **Exit**, затем **Exit Setup** и нажмите клавишу **Enter**. При отображении запроса на подтверждение нажмите клавишу **Enter**.

## Защита жесткого диска

Если компьютер оснащен встроенным жестким диском, то имеется функция защиты жесткого диска. Эта функция защищает жесткий диск от ударов.



Чтобы получить сведения о конфигурации вашего компьютера, см. спецификации.

**!** Примите во внимание, что функция защиты жесткого диска не работает для твердотельного накопителя.

Функция защиты жесткого диска разработана для уменьшения вероятности повреждения дисководов жестких дисков и потери данных. Тем не менее, она не может обеспечить 100% защиту данных при любых обстоятельствах.

## Модернизация компьютера VAIO

В компьютере VAIO и модулях памяти используются высокоточные компоненты и технологии изготовления электронных разъемов. Во избежание аннулирования гарантии в течение гарантийного периода данного изделия придерживайтесь приведенных ниже рекомендаций.

- Для установки нового модуля памяти обратитесь к дилеру.
- Не устанавливайте новый модуль памяти самостоятельно, если вы не знакомы с процедурой модернизации памяти в компьютере.
- Не прикасайтесь к разъемам и не открывайте крышку отсека модулей памяти.

Обратитесь за помощью в уполномоченный центр обслуживания/поддержки Sony. Чтобы найти ближайший центр или представителя, см. **Полная информация о вашем VAIO компьютере (стр. 5)**.



Тип модуля памяти и объем памяти, установленные в вашем компьютере, могут отличаться в зависимости от приобретенной модели.

Для определения конфигурации вашего компьютера смотрите спецификации.

## Добавление и извлечение модулей памяти

Если требуется расширить функциональные возможности компьютера, можно увеличить объем памяти за счет замены установленных модулей памяти. Перед началом обновления памяти компьютера ознакомьтесь с приведенными на следующих страницах замечаниями и инструкциями.

### Замечания о замене модулей памяти

- ❑ Перед добавлением или удалением модулей памяти компьютер следует расположить на плоской поверхности.
- ❑ Будьте аккуратны, заменяя модули памяти. Неправильная установка модулей памяти может привести к повреждению системы. Наличие таких повреждений может стать причиной аннулирования гарантии изготовителя.
- ❑ Используйте только модули памяти, совместимые с компьютером. Если модуль памяти не распознается компьютером или операционная система Windows работает нестабильно, обратитесь к дилеру или изготовителю модуля памяти.
- ❑ Электростатический разряд может повредить электронные компоненты. Перед работой с модулями памяти ознакомьтесь со следующими рекомендациями:
  - ❑ Процедуры, описанные в настоящем документе, подразумевают знакомство пользователя с общепринятыми терминами, связанными с персональными компьютерами, а также соблюдение техники безопасности и нормативов, относящихся к эксплуатации и модернизации электронного оборудования.
  - ❑ Перед снятием крышек или панелей компьютера выключите компьютер, отсоедините его от источников питания (аккумулятора и адаптера переменного тока), а также от всех интерфейсных кабелей, кабелей локальной сети и модемов. Нарушение этого требования может стать причиной травмы или повреждения оборудования.
  - ❑ Электростатический разряд может повредить модули памяти и другие компоненты компьютера. Модули памяти следует устанавливать только на рабочем месте с защитой от статического электричества. При отсутствии такого рабочего места не работайте в помещениях с коврами и не используйте материалы, которые могут производить или накапливать электростатический заряд (например, целлофановая упаковка). Заземлите себя на время работы, придерживаясь некрашеной металлической части шасси.

- Не вскрывайте упаковку модуля памяти до тех пор, пока не подготовитесь к его замене. Упаковка предохраняет модуль от статического электричества.
- Пользуйтесь специальными пакетами, поставляемыми в комплекте с модулем памяти, или оберните модуль алюминиевой фольгой для защиты от статического электричества.
- Попадание жидкости или какого-либо вещества либо предметов в гнезда модулей памяти или во внутренние компоненты компьютера ведет к повреждению компьютера; в этом случае затраты на ремонт не охватываются гарантией.
- Не храните модули памяти в местах, где присутствуют:
  - источники тепла, например, батареи отопления или воздуховоды;
  - прямой солнечный свет;
  - повышенная запыленность;
  - источники механической вибрации или сотрясений;
  - мощные магниты или громкоговорители без магнитного экранирования;
  - температура воздуха выше 35°C или менее 5°C;
  - повышенная влажность.
- Будьте аккуратны при работе с модулем памяти. Во избежание травмирования рук и пальцев не прикасайтесь к краям компонентов и монтажным платам компьютера.

## Извлечение и установка модуля памяти

### Процедура замены или установки модуля памяти

- 1 Выключите компьютер и отсоедините все периферийные устройства.
- 2 Подождите около часа, пока компьютер не остынет.
- 3 Отвинтите два винта (1), сдвиньте нижнюю крышку в направлении стрелки (2) и снимите крышку.

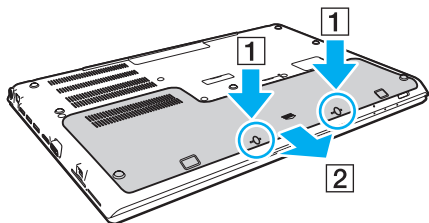

**!** Будьте внимательны: не потеряйте снятые винты.

- 4 Прикоснитесь к любой металлической детали для защиты от статического электричества.
- 5 Снимите аккумулятор ([стр. 25](#)).

6 Извлеките установленный модуль памяти, выполнив следующие действия:

- Потяните фиксаторы в направлении, показанном стрелками (1).  
Это освободит модуль памяти.
- Убедитесь в том, что модуль памяти наклонился вверх, и вытащите его в направлении стрелки (2).

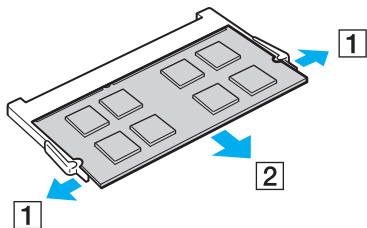

7 Извлеките новый модуль памяти из упаковки.

- 8 Вставьте модуль памяти в гнездо расширения памяти и нажмите на модуль памяти до защелкивания.

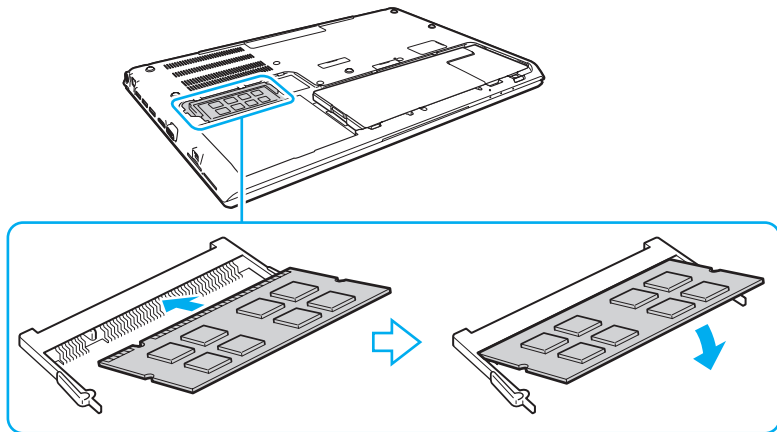

! Не касайтесь каких-либо компонентов на системной плате, кроме модуля памяти.

Будьте осторожны: не касайтесь проводов и выступов внутри нижней крышки.

При установке модуля памяти в гнездо необходимо, чтобы паз разъема модуля был совмещен с небольшим выступом гнезда. Не применяйте силу, вставляя модуль памяти в неправильном направлении, т.к. это может повредить разъем и модуль.

- 9 Установите на место крышку и снятые винты, а затем затяните винты.
- 10 Включите компьютер.

## Просмотр объема памяти

### Процедура просмотра объема памяти

- 1 Включите компьютер.
- 2 Нажмите кнопку **Пуск** выберите **Все программы**, затем **VAIO Control Center**.
- 3 Нажмите **Системная информация** (System Information) и **Системная информация** (System Information).  
На правой панели будет показан объем системной памяти. Если дополнительная память не отображается, повторите процедуру установки и перезагрузите компьютер.

## Меры предосторожности

В этом разделе приведены указания по технике безопасности и меры предосторожности, позволяющие избежать повреждения компьютера VAIO.



Функциональные возможности и опции, описанные в этом разделе, в вашем компьютере могут отсутствовать.

- Информация о безопасном использовании (стр. 144)**
- Уход и техническое обслуживание (стр. 147)**
- Работа с компьютером (стр. 148)**
- Работа с ЖК-дисплеем (стр. 150)**
- Использование источника питания (стр. 151)**
- Обращение со встроенной камерой (стр. 152)**
- Работа с дисками (стр. 153)**
- Использование аккумулятора (стр. 154)**
- Работа с картой памяти “Memory Stick” (стр. 155)**
- Работа со встроенным жестким диском (стр. 156)**
- Использование аутентификации по отпечаткам пальцев (стр. 157)**
- Использование модуля TPM (стр. 158)**

## Информация о безопасном использовании

### Компьютер

- Устанавливайте компьютер на твердую, устойчивую поверхность.
- Не рекомендуется устанавливать компьютер непосредственно на колени. Температура нижней части компьютера со временем увеличивается при нормальной работе, что может привести к дискомфорту или ожогам.
- Используйте только указанное периферийное оборудование и интерфейсные кабели.
- Храните небольшие детали, такие как карта памяти “Memory Stick” и адаптер “Memory Stick” в недоступном для детей месте. Дети могут проглотить их.

### Источник питания

- Не касайтесь адаптера переменного тока. Отодвиньте адаптер переменного тока из от себя, если он нагрелся и вызывает дискомфорт.
- Не ставьте тяжелые предметы на шнур питания – это может вызвать пожар.
- При отсоединении кабеля питания держите его за вилку. Запрещается тянуть за кабель.
- Отсоедините компьютер от розетки электросети, если компьютер не эксплуатируется длительное время.
- Если адаптер переменного тока не используется, отсоедините его от розетки электросети.
- Убедитесь в том, что обеспечен удобный доступ к розетке переменного тока.

## Аккумулятор

- ❑ Запрещается эксплуатация аккумуляторов при температуре свыше 60°C (это возможно, например, в припаркованном на солнце автомобиле или на прямом солнечном свете).
- ❑ Из соображений безопасности настоятельно рекомендуется использовать оригинальные перезаряжаемые аккумуляторы Sony и адаптеры переменного тока, соответствующие стандартам качества, которые поставляются компанией Sony для компьютеров VAIO. Некоторые компьютеры VAIO могут работать только с оригинальными аккумуляторами Sony.
- ❑ Храните аккумулятор вдали от любых источников тепла.
- ❑ Оберегайте аккумулятор от влаги.
- ❑ Не вскрывайте и не пытайтесь разобрать аккумулятор.
- ❑ Не допускайте механических ударов аккумуляторного блока, например, падений на твердую поверхность.
- ❑ Если компьютер не эксплуатируется продолжительное время, извлеките аккумулятор для предотвращения повреждения аккумуляторного блока.
- ❑ Если аккумулятор продолжительное время не использовался, оставшийся ресурс может быть малым. Это нормально и не указывает на какие-либо неполадки. Аккумулятор постепенно разряжается через некоторое время, даже когда не используется. Подключите адаптер переменного тока к компьютеру и зарядите аккумуляторный блок, прежде чем использовать компьютер снова.

## Наушники

- ❑ **Безопасность при управлении автомобилем** – не пользуйтесь наушниками при управлении автомобилем, езде на велосипеде или ином транспортном средстве. Это может послужить причиной аварии и запрещено законами некоторых стран. Кроме того, опасно слушать громкую музыку при ходьбе, особенно на пешеходных переходах.
- ❑ **Профилактика повреждения органов слуха** – избегайте пользоваться наушниками при высоком уровне громкости. Специалисты-отоларингологи предупреждают о вреде длительного и постоянного прослушивания при высоком уровне громкости. При появлении неприятных звуковых эффектов в виде звона в ушах и пр. уменьшите громкость или прекратите прослушивание.

## Уход и техническое обслуживание

### Компьютер

- ❑ Очищайте корпус с помощью мягкой ткани. Ткань может быть сухой или слегка смоченной в растворе мягкого моющего средства. Не пользуйтесь абразивными материалами, чистящим порошком и растворителями, например, спиртом или бензином – это может повредить отделку компьютера.
- ❑ Перед чисткой компьютера отключите адаптер переменного тока и извлеките аккумулятор.

### ЖК-экран

Для протирки поверхности ЖК-дисплея используйте мягкую сухую ткань. Трение поверхности может повредить экран.

### Встроенная камера

Очистите область на и около встроенной камеры мягкой сухой тканью. Не трите область слишком сильно, она может легко исцарапаться.

### Диски

- ❑ Правильное обращение – залог длительной работы диска. Не используйте растворители, например, бензин, разбавители, спирт, бытовые очистители или антистатические аэрозоли – они могут повредить диск.
- ❑ Для очистки возьмите диск за края и мягкой тканью очистите его поверхность в направлении от центра к краям.
- ❑ Если диск сильно загрязнен, смочите мягкую ткань водой, хорошо отожмите и протрите поверхность диска в направлении от центра к краям. Удалите оставшуюся влагу сухой мягкой тканью.

## Работа с компьютером

- Если на компьютер упал какой-либо предмет или пролита жидкость, выключите компьютер и извлеките аккумуляторный блок. Возможно, перед дальнейшей эксплуатацией компьютера потребуется его проверка квалифицированным техническим специалистом.
- Падение компьютера, а также размещение на нем каких-либо предметов может привести к выходу компьютера из строя.
- Не размещайте компьютер в помещениях, где присутствуют:
  - источники тепла, например, батареи отопления или воздуховоды;
  - прямой солнечный свет;
  - повышенная запыленность;
  - сырость или влага;
  - источники механической вибрации или сотрясений;
  - мощные магниты или громкоговорители без магнитного экранирования;
  - температура воздуха выше 35°C или менее 5°C;
  - повышенная влажность.
- Не размещайте электронное оборудование около компьютера. Электромагнитные поля оборудования могут вызвать помехи в работе компьютера.
- Не используйте компьютер без установленного аккумулятора, так как это может вызвать сбой в работе компьютера.
- Компьютер работает с высокочастотными радиосигналами и может создавать помехи приему радио- и телевизионных сигналов. В таких случаях переместите компьютер на приемлемое расстояние от радио- или телевизионного приемника.
- Не применяйте обрезанные или поврежденные соединительные кабели.

- ❑ Если компьютер внесен из холода в тепло, внутри его корпуса возможна конденсация влаги. В таком случае включение компьютера разрешается не ранее, чем через один час. В случае возникновения проблем обратитесь в уполномоченный центр обслуживания/поддержки Sony. Чтобы найти ближайший центр или представителя, см. **Полная информация о вашем VAIO компьютере (стр. 5)**.
- ❑ Во избежание потери данных в случае повреждения компьютера регулярно создавайте резервные копии данных.
- ❑ Открывая крышку – ЖК-дисплей или поднимая компьютер, не давите на ЖК-дисплей и его края. ЖК-дисплей чувствителен к давлению и дополнительным нагрузкам, и давление на него может привести к повреждению дисплея или неисправной его работе. Чтобы открыть компьютер, придерживайте основание одной рукой, а другой осторожно поднимите крышку – ЖК-дисплей. При перенесении компьютера с открытой крышкой его следует держать двумя руками.

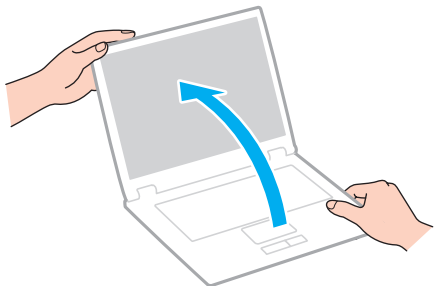

- ❑ Для транспортировки компьютера пользуйтесь специальной сумкой или футляром для портативных компьютеров.

## Работа с ЖК-дисплеем

- ❑ Не подвергайте ЖК-дисплей воздействию солнечного света. Это может вызвать его повреждение. Убедитесь, что загроможден прямой солнечный свет при использовании компьютера вблизи окна.
- ❑ Не царапайте и не нажимайте на поверхность ЖК-дисплея. Это может вызвать ее повреждение.
- ❑ Работа на компьютере при низкой температуре может привести к появлению остаточного изображения на жидкокристаллическом экране. Это не является дефектом. Нормальная работа экрана восстановится после повышения температуры.
- ❑ Остаточное изображение может появиться на жидкокристаллическом экране, если неизменяемое изображение выводится на экран длительное время. Остаточное изображение через некоторое время исчезнет. Для предотвращения появления остаточного изображения можно использовать экранную заставку.
- ❑ Во время работы жидкокристаллический экран нагревается. Это нормально и не указывает на какие-либо неполадки.
- ❑ ЖК-дисплей изготавливается с использованием высокоточных технологий. Однако возможно появление темных и/или ярких точек (красных, голубых или зеленых), которые непрерывно отображаются на ЖК-дисплее. Это нормальный результат производственного процесса, не связанный с наличием каких-либо дефектов.
- ❑ Не изменяйте значение параметра ориентации ЖК-дисплея в окне **Параметры планшета компьютера** даже в том случае, если другое значение доступно для выбора: это может привести к нестабильной работе компьютера. Корпорация Sony не принимает на себя ответственности за какие-либо неполадки, возникшие из-за изменения настроек.
- ❑ Не нажимайте на крышку ЖК-дисплея в закрытом положении, это может привести к загрязнению или царапинам на поверхности ЖК-дисплея.

## Использование источника питания

- ❑ Не используйте розетку электросети одновременно с другим мощным электрооборудованием, например, копировальным аппаратом или бумагорезательной машиной.
- ❑ Вы можете приобрести удлинитель с сетевым фильтром. Это устройство защищает компьютер от повреждений, вызванных скачками напряжения, например, во время грозы.
- ❑ Применяйте только адаптер переменного тока из комплекта поставки компьютера либо фирменный адаптер Sony. Не применяйте другие блоки питания, поскольку это может привести к нарушению работы компьютера.

## Обращение со встроенной камерой

- Не царапайте и не загрязняйте область на и около встроенной камеры, так как это может быть причиной плохого качества изображения.
- Независимо от рабочего состояния вашего компьютера не позволяйте прямым лучам солнечного света попадать на объектив встроенной камеры, так как это может привести к неполадкам в работе камеры.

## Работа с дисками

- ❑ Отпечатки пальцев и пыль на поверхности диска могут стать причиной ошибок чтения. Держите диск за края и за центральное отверстие, как показано на рисунке ниже:

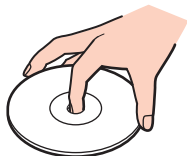

- ❑ Запрещается приклеивать на диски этикетки. Это приводит к необратимому повреждению диска.

## Использование аккумулятора

- ❑ Продолжительность работы аккумулятора сокращается при низкой температуре. Это вызвано снижением емкости аккумулятора при снижении температуры.
- ❑ Производите зарядку аккумуляторов при температурах от 10°C до 30°C. При пониженной температуре продолжительность зарядки увеличивается.
- ❑ Не заряжайте аккумулятор каким-либо образом, отличающимся от описанного в настоящем руководстве пользователя, или указанным корп. Sony в письменном виде.
- ❑ При эксплуатации или зарядке аккумуляторный блок нагревается. Это нормально и не является признаком неисправности.
- ❑ Нет необходимости разряжать аккумуляторный блок перед его зарядкой.
- ❑ Если после полной зарядки аккумулятора его заряд быстро становится низким, это может указывать на истечение срока службы и необходимость замены аккумулятора.

## Работа с картой памяти “Memory Stick”

- Не прикасайтесь к разъему карты памяти “Memory Stick” пальцами или металлическими предметами.
- Используйте только клейкие этикетки, поставляемые в комплекте с картой памяти “Memory Stick”.
- Предохраняйте карту памяти “Memory Stick” от падения, изгибов и механических повреждений.
- Не разбирайте и не пытайтесь переделать карту памяти “Memory Stick”.
- Храните “Memory Stick” в сухом месте.
- Не используйте и не храните карты памяти “Memory Stick” в местах, где присутствуют:
  - статический электрический заряд;
  - электрические помехи;
  - чрезмерно высокая температура (например, в автомобиле, припаркованном на солнце);
  - прямой солнечный свет;
  - повышенная влажность;
  - едкие вещества.
- Для хранения карты памяти служит контейнер, поставляемый с картой “Memory Stick”.
- Сохраняйте резервную копию важных данных.
- При использовании карт памяти “Memory Stick Duo” не используйте ручку с острым концом для записи на этикетке, прикрепленной к карте памяти “Memory Stick Duo”. Надавливание на карту памяти может привести к повреждению внутренних компонентов.

## Работа со встроенным жестким диском

Встроенное запоминающее устройство (жесткий диск или твердотельный накопитель) обладает высокой плотностью размещения информации, а также высокой скоростью чтения и записи данных. Однако при некорректном использовании оно может легко повредиться. При повреждении встроенного жесткого диска данные не восстанавливаются. Во избежание потери данных необходимо соблюдать осторожность при обращении с компьютером.

Для предотвращения повреждения встроенного запоминающего устройства

- Избегайте резких перемещений компьютера.
- Держите компьютер вдали от магнитов.
- Не размещайте компьютер на неустойчивых поверхностях и в местах, где присутствует механическая вибрация.
- Не выключайте питание и не перезагружайте компьютер во время чтения или записи данных на запоминающее устройство.
- Не пользуйтесь компьютером там, где возможна резкая смена температуры.
- Не извлекайте запоминающее устройство из компьютера.

## Использование аутентификации по отпечаткам пальцев

- ❑ Технология аутентификации по отпечаткам пальцев не обеспечивает полной аутентификации пользователя и защиты данных и оборудования.  
Корпорация Sony не принимает на себя ответственности за какие-либо неполадки или ущерб, вызванные использованием или невозможностью использования сенсора отпечатков пальцев.
- ❑ Скорость распознавания отпечатков пальцев зависит от условий эксплуатации и различна для конкретных случаев.
- ❑ В случае необходимости инициализации встроенного накопителя, например после проведения ремонта, образцы отпечатков пальцев будут утеряны. Придется вводить их снова.
- ❑ Сохранение и организация данных, относящихся к аутентификации по отпечаткам пальцев, возлагается на пользователя.  
Корпорация Sony не принимает на себя ответственности за какие-либо сбои, вызванные действиями пользователя по сохранению и управлению данными.
- ❑ Сенсор отпечатков пальцев может работать неправильно или выйти из строя если его поверхность поцарапать:
  - ❑ твердым или острым предметом;
  - ❑ мелкими частицами если, например, провести грязным пальцем по сенсору отпечатков пальцев.
- ❑ Перед сканированием отпечатка снимите заряд статического электричества с пальца, прикоснувшись им к металлическому объекту, особенно в сухую погоду, например зимой. Статическое электричество может повредить сенсор отпечатков пальца.

## Использование модуля TPM

- ❑ Несмотря на то, что компьютер поддерживает функции безопасности TPM, эти функции не гарантируют полной защиты данных и оборудования. Корпорация Sony не принимает на себя ответственности за какие-либо неполадки или ущерб, вызванные использованием этих функций.
- ❑ После установки специального пакета **Infineon TPM Professional Package** необходимо задать для данного компьютера несколько паролей TPM. Без этих паролей восстановление каких-либо TPM-защищенных данных невозможно. Запишите эти пароли и храните их в безопасности, не раскрывая посторонним.
- ❑ Перед отправкой компьютера в ремонт необходимо создать последние резервные копии на случай аварийного восстановления архивов, паролей, данных и персональной информации и сохранить их в безопасности, не раскрывая посторонним. Данные, хранящиеся в модуле TPM, который находится на системной плате, могут быть утеряны или повреждены в процессе ремонта.
- ❑ Во время ремонта модуль TPM также будет заменен, если потребуется замена материнской платы. В этом случае воспользуйтесь последними по времени резервными копиями аварийного восстановления архивных файлов, файла паролей, данных и персональной информации для восстановления настроек модулей TPM.
- ❑ Перед отправкой компьютера в ремонт необходимо сделать резервную копию данных, хранящихся на встроенном накопителе. При проведении ремонта может быть проведена инициализация встроенного накопителя; в этом случае восстановление данных, которые хранятся на накопителе, при помощи резервных копий архивного файла для аварийного восстановления, файла аварийного восстановления, файла смены паролей, данных безопасности и персональной информации окажется невозможным.
- ❑ Всегда устанавливайте режим автоматического создания резервных копий после завершения работы мастера инициализации TPM. После завершения установки, в появившемся окне установите флажок **Run automatic backup now** и обновите копии резервных файлов. Процесс восстановления из файлов резервных копий может закончиться неудачно, если автоматическое создание резервных копий не будет выполняться.
- ❑ Сохранение и организация TPM-защищенных данных возлагается на пользователя. Корпорация Sony не принимает на себя ответственности за какие-либо сбои, вызванные действиями пользователя по сохранению и управлению данными.

## Устранение неполадок

В этом разделе описаны способы устранения наиболее распространенных неполадок при работе с компьютером VAIO. Большинство неполадок можно устранить самостоятельно. Если эти советы не помогли решить проблему, воспользуйтесь **VAIO Care**. Для запуска программы см. раздел **Использование VAIO Care (стр. 38)**.

Если неполадки все еще не могут быть устранены и вам требуется помощь, посетите веб-узлы технической поддержки, перечисленные в **Полная информация о вашем VAIO компьютере (стр. 5)**.



Функциональные возможности и опции, описанные в этом разделе, в вашем компьютере могут отсутствовать.

- Операции компьютера (стр. 161)**
- Обновление/безопасность системы (стр. 167)**
- Восстановление/Инструмент восстановления (стр. 168)**
- Раздел диска (стр. 172)**
- Аккумулятор (стр. 173)**
- Встроенная камера (стр. 175)**
- Работа в сети (локальная сеть/беспроводная локальная сеть) (стр. 177)**
- Беспроводной внешней сети (стр. 181)**
- Технология BLUETOOTH (стр. 182)**
- Оптические диски (стр. 185)**
- Дисплей (стр. 190)**
- Печать (стр. 195)**
- Микрофон (стр. 196)**



- Громкоговорители (стр. 197)**
- Сенсорная панель (стр. 199)**
- Клавиатура (стр. 200)**
- Гибкие диски (стр. 201)**
- Аудио/видео (стр. 202)**
- “Memory Stick” (стр. 204)**
- Периферийные устройства (стр. 205)**

## Операции компьютера

### Что делать, если компьютер не запускается?

- ❑ Проверьте, что компьютер надежно подключен к источнику питания и включен и индикатор питания горит.
- ❑ Убедитесь, что аккумуляторный блок правильно установлен и заряжен. Если к компьютеру подключена батарея с повышенной емкостью, удостоверьтесь, что первичная батарея и батарея с повышенной емкостью правильно установлены и заряжены.
- ❑ Отсоедините все подсоединенные USB-устройства (если таковые имеются), после чего перезагрузите компьютер.
- ❑ Извлеките все дополнительные модули памяти, установленные с момента покупки, после чего перезагрузите компьютер.
- ❑ Если компьютер подключен к удлинителю или источнику бесперебойного питания (ИБП), убедитесь, что на удлинитель или ИБП поступает питание и они включены.
- ❑ При использовании внешнего дисплея убедитесь, что он подключен к источнику питания и включен. Проверьте правильность настройки яркости и контрастности. Подробнее см. руководство, прилагаемое к дисплею.
- ❑ Отсоедините адаптер переменного тока и извлеките аккумуляторный блок. Подождите от трех до пяти минут. Установите аккумулятор, подсоедините адаптер переменного тока и нажмите кнопку питания для включения компьютера.
- ❑ Неполадки в работе компьютера могут быть вызваны конденсацией влаги. В этом случае не включайте компьютер в течение по меньшей мере одного часа.
- ❑ Проверьте, что используется прилагаемый адаптер переменного тока Sony. Для обеспечения безопасности используйте только фирменные аккумуляторы Sony и адаптер переменного тока Sony, которые прилагаются к данному компьютеру VAIO.

## Что делать, если зеленый индикатор питания светится, но на экране ничего не отображается?

- ❑ Нажмите клавиши **Alt+F4** несколько раз для закрытия окна приложения. Возможно, произошла ошибка приложения.
- ❑ Если сочетание клавиш **Alt+F4** не срабатывает, нажмите кнопку **Пуск**, стрелку рядом с кнопкой **Завершение работы** и выберите **Перезагрузка** для перезагрузки компьютера.
- ❑ Если компьютер не перезагружается, нажмите клавиши **Ctrl+Alt+Delete**, затем нажмите стрелку  рядом с кнопкой **Завершение работы**  и **Перезагрузка**.  
При появлении окна **Безопасность Windows** нажмите кнопку **Перезагрузка**.
- ❑ Если данная операция не работает, нажмите и кнопку питания и удерживайте ее нажатой не менее четырех секунд для завершения работы компьютера. Отсоедините адаптер переменного тока и не используйте компьютер приблизительно в течение пяти минут. Затем подсоедините адаптер переменного тока и вновь включите компьютер.

**!**  
Выключение компьютера с помощью сочетания клавиш **Ctrl+Alt+Delete** либо с помощью кнопки питания может привести к потере несохраненных данных.

## Что делать, если компьютер или программное обеспечение перестает отвечать на команды?

- Если компьютер перестал отвечать на команды при работающем программном приложении, для закрытия окна приложения одновременно нажмите клавиши **Alt+F4**.
- Если клавиши **Alt+F4** не работают, нажмите **Пуск** и кнопку **Завершение работы** для выключения компьютера.
- Если компьютер не выключается, нажмите клавиши **Ctrl+Alt+Delete** и щелкните кнопку **Завершение работы**. При появлении окна **Безопасность Windows** нажмите кнопку **Завершение работы**.
- Если эта последовательность действий не работает, нажмите и удерживайте нажатой кнопку питания до тех пор, пока компьютер не выключится.



Выключение компьютера с помощью сочетания клавиш **Ctrl+Alt+Delete** либо с помощью кнопки питания может привести к потере несохраненных данных.

- Отсоедините адаптер переменного тока и извлеките аккумуляторный блок. Подождите от трех до пяти минут. Установите аккумулятор, подсоедините адаптер переменного тока и нажмите кнопку питания для включения компьютера.
- Попробуйте переустановить ПО.
- Обратитесь за технической поддержкой к издателю программного обеспечения или уполномоченному поставщику услуг.

## Почему компьютер не переключается в режим сна или режим гибернации?

В работе компьютера могут возникать неполадки, если режим работы изменяется до завершения полного переключения компьютера в режим сна или режим гибернации.

### Процедура восстановления обычного режима работы компьютера

- 1 Закройте все открытые программы.
- 2 Нажмите кнопку **Пуск**, стрелку рядом с кнопкой **Завершение работы** и выберите **Перезагрузка**.
- 3 Если компьютер не перезагружается, нажмите клавиши **Ctrl+Alt+Delete**, затем нажмите стрелку рядом с кнопкой **Завершение работы** и **Перезагрузка**.  
При появлении окна **Безопасность Windows** нажмите кнопку **Перезагрузка**.
- 4 Если эта последовательность действий не работает, нажмите и удерживайте нажатой кнопку питания до тех пор, пока компьютер не выключится.



Выключение компьютера с помощью сочетания клавиш **Ctrl+Alt+Delete** либо с помощью кнопки питания может привести к потере несохраненных данных.

## Что делать, если индикатор аккумулятора часто мигает и компьютер не запускается?

- ❑ Эта неполадка может быть вызвана неправильной установкой аккумуляторного блока. Для устранения неполадки выключите компьютер и извлеките аккумуляторный блок. Затем снова установите аккумуляторный блок в компьютер. Более подробную информацию см. в разделе **Установка/извлечение аккумулятора (стр. 22)**.
- ❑ Если неисправность остается, это означает, что установленный аккумулятор не совместим. Извлеките батарею и свяжитесь с уполномоченным центром обслуживания/поддержки Sony. Чтобы найти ближайший центр или представителя, см. **Полная информация о вашем VAIO компьютере (стр. 5)**.

## Почему скорость ЦПУ, отображаемая в окне “Свойства системы”, меньше максимальной?

Это признак нормальной работы. Так как для энергосбережения в ЦПУ компьютера используется технология управления скоростью работы ЦПУ, в окне “Свойства системы” вместо максимальной скорости может отображаться текущая скорость работы ЦПУ.

## Что делать, если мой компьютер не принимает мой пароль и появляется сообщение “Enter Onetime Password”?

Если три раза подряд введен неправильный пароль включения, отображается сообщение **Enter Onetime Password** и запуск Windows блокируется. Нажмите кнопку питания и удерживайте ее нажатой не менее четырех секунд, чтобы индикатор погас. Подождите 10–15 секунд, затем перезапустите компьютер и введите правильный пароль. В пароле учитывается регистр, поэтому проверьте регистр букв перед вводом пароля.

## Что делать, если игровое программное обеспечение не работает или приводит к отказу?

- На web-узле игры проверьте наличие загружаемых исправлений или дополнений.
- Удостоверьтесь в том, что на компьютере установлен самый последний видеодрайвер.
- В некоторых моделях VAIO видеопамять используется совместно видеодрайвером и системой. Оптимальные графические характеристики в таком случае не гарантируются.

## Почему экран компьютера не выключается по истечении времени ожидания, заданного для автоматического выключения?

Некоторые приложения и экранные заставки рассчитаны на временное отключение функции операционной системы, которая выключает экран компьютера или переводит компьютер в режим сна после определенного периода бездействия. Для решения этой проблемы завершите работу приложения(й) или измените текущую заставку экрана.

## Как изменить порядок загрузочных устройств?

Для изменения порядка загрузочных устройств воспользуйтесь функцией BIOS. Выполните следующие действия:

- 1 Включите компьютер и нажимайте клавишу **F2** до тех пор, пока не исчезнет логотип VAIO. Отображается экран настройки BIOS. Если экран не появится, перезагрузите компьютер и повторите попытку.
- 2 С помощью клавиши **←** или **→** выберите **Boot**.
- 3 С помощью клавиши **↑** или **↓** выберите дисковод, для которого требуется изменить номер загрузочного устройства.
- 4 С помощью клавиш **F5** или **F6**, измените порядок расположения устройств в списке загрузки.
- 5 С помощью клавиш **←** или **→** выберите **Exit**, затем **Exit Setup** и нажмите клавишу **Enter**. При отображении запроса на подтверждение нажмите клавишу **Enter**.

## Что делать, если компьютер не загружается с USB-дисков гибких дисков, подключенного к компьютеру?

Для загрузки компьютера с USB-дисков гибких дисков требуется изменить устройство загрузки.

Включите компьютер и нажимайте клавишу **F11** до тех пор, пока не исчезнет логотип VAIO.

## Обновление/безопасность системы

### Как найти важные обновления для компьютера?

Можно найти и установить последние обновления на компьютер с помощью приложений: **Windows Update** и **VAIO Update**. Дополнительную информацию см. в разделе **Обновление компьютера (стр. 36)**.

### Как составить график установки обновлений Windows на мой компьютер?

На компьютере установлена операционная система Microsoft Windows. Лучший способ защиты компьютера от угроз безопасности, например, от вирусов, состоит в регулярной загрузке и установке последних обновлений Windows.

Для получения важных обновлений Windows выполните описанные ниже действия:



Для загрузки обновлений компьютер должен быть подключен к Интернету.

- 1 Нажмите кнопку **Пуск** и выберите **Панель управления**.
- 2 Выберите **Система и безопасность**.
- 3 Нажмите кнопку **Центр поддержки**.
- 4 Для настройки автоматических или планируемых обновлений следуйте инструкциям на экране.

## Восстановление/Инструмент восстановления

### Как создать Инструмент восстановления?

Можно создать Инструмент восстановления, используя **VAIO Care**. Носители используются для восстановления в системе компьютера ее заводских установок по умолчанию. Для создания носителя запустите **VAIO Care** (стр. 38) и нажмите **Восстановление** (Recovery & restore), **Восстановление** (Recovery) и **Создать Инструмент восстановления** (Create Recovery Media).

! Если компьютер не оснащен встроенным дисководом оптических дисков, для работы с дисками подключите внешний дисковод оптических дисков (в комплект поставки не входит).

Дополнительную информацию см. в буклете **Руководство по восстановлению системы, резервному копированию и устранению неисправностей**.

### Как можно восстановить в системе компьютера ее заводские установки по умолчанию?

Существуют два способа восстановления системы компьютера: с Инструмент восстановления и из области для восстановления. Дополнительную информацию см. в буклете **Руководство по восстановлению системы, резервному копированию и устранению неисправностей**.

### Как можно переустановить оригинальное программное обеспечение и драйверы?

Можно восстановить предустановленное программное обеспечение и драйверы, используя **VAIO Care**. Для восстановления запустите **VAIO Care** (стр. 38) и нажмите **Восстановление** (Recovery & restore), **Восстановление** (Recovery) и **Переустановку приложения и драйверы** (Reinstall Applications and Drivers).

Для получения дополнительной информации см. файл справки, включенный в **VAIO Care**.

## Как узнать размер области для восстановления системы?

На встроенном запоминающем устройстве имеется область для восстановления системы, где сохраняются данные, необходимые для восстановления системы. Чтобы узнать размер области для восстановления системы, выполните следующие действия:

- 1 Нажмите **Пуск**, щелкните правой кнопкой мыши на пункт **Компьютер** и выберите **Управление**.
- 2 Выберите на левой панели пункт **Управление дисками** в разделе **Запоминающие устройства**. Размер области для восстановления системы и общий размер диска C отображаются в строке **Диск 0** центральной панели.

## Как уменьшить размер области для восстановления системы?

На встроенном накопителе данных имеется область восстановления системы, где сохраняются данные, необходимые для восстановления системы. Если компьютер содержит твердотельный накопитель, вы можете захотеть минимизировать область восстановления путем удаления таких данных.

- 1 При восстановлении компьютера, используя Инструмент восстановления (оптические диски), в модели без встроенного дисковод оптических дисков подсоедините внешний дисковод компакт-дисков (в комплект поставки не входит) к компьютеру и к сети переменного тока.
- 2 Установите диск в дисковод оптических дисков или подключите USB-устройство флэш-памяти (в комплект поставки не входит) к порту USB, когда компьютер находится в Обычном режиме.



Пользуйтесь Инструмент восстановления, который вы создали в самом начале.

Нельзя использовать USB устройства, если на экране настройки параметров BIOS отключены порты USB. Для включения портов выполните действия из **Отключение встроенных устройств (стр. 133)**.

- 3 Выключите компьютер и снова включите его.



Если вы используете внешний дисковод компакт-дисков или USB-устройство флэш-памяти, нажимайте **F11** клавишу до тех пор, пока не исчезнет логотип VAIO.

- 4 Нажмите клавишу **↑** или **↓** для выбора **VAIO Care - Восстановление** (VAIO Care Rescue) и нажмите клавишу **Enter**.
- 5 Нажмите **Сервис** (Tools) и **Запустить Мастер расширенного восстановления** (Start advanced recovery wizard).



Когда появится сообщение **Хотите спасти данные?** (Do you need to rescue data?), сделайте резервную копию ваших данных, при необходимости.

- 6 Следуйте инструкциям на экране до открытия окна **Выберите тип восстановления** (Select recovery type).
- 7 Выберите **Пользовательское восстановление - Удалить восстанавливаемое содержимое** (Custom recovery - Remove recovery contents).
- 8 Следуйте инструкциям, отображаемым на экране.

**!** Перечисленные выше действия относятся к восстановлению системы. Программы и данные, записанные на накопитель данных до удаления данных для восстановления системы, будут потеряны.

После удаления данных для восстановления системы вам потребуется Инструмент восстановления для восстановления системы в будущем.

## Раздел диска

### Как создать раздел жесткого диска?

Функция Windows позволяет создать раздел без восстановления компьютерной системы.

- 1 Нажмите кнопку **Пуск, Панель управления, Система и безопасность и Создание и форматирование разделов жесткого диска** под **Администрирование**.
- 2 Если откроется окно **Контроль учетных записей пользователей**, нажмите кнопку **Да**. Если вы зарегистрированы в компьютере в качестве обычного пользователя, могут быть запрошены для входа имя и пароль администратора.
- 3 Щелкните правой кнопкой мыши на диск C и выберите **Сжать том**.
- 4 Введите размер создаваемого раздела в поле **Размер сжимаемого пространства (МБ)** и щелкните **Сжать**.
- 5 Щелкните правой кнопкой мыши **Не распределен** и выберите **Создать простой том**.
- 6 Следуйте инструкциям, отображаемым на экране.



При использовании **VAIO Care - Восстановление** (VAIO Care Rescue) можно создать раздел в процессе восстановления. Дополнительную информацию см. в разделе **Использование VAIO Care** (стр. 38).

## Аккумулятор

### Как узнать состояние зарядки аккумулятора?

Проверьте индикатор зарядки на состояние зарядки аккумулятора. Дополнительную информацию см. в разделе **Зарядка аккумулятора (стр. 28)**.

### Когда питание компьютера осуществляется от электросети переменного тока?

Когда к компьютеру подключен адаптер переменного тока, питание осуществляется от электросети переменного тока даже в том случае, если установлен аккумуляторный блок.

### Когда требуется перезарядить аккумуляторный блок?

Заряжайте аккумуляторный блок когда:

- Заканчивается заряд аккумуляторного блока, начинает мигать индикатор аккумулятора и индикатор питания.
- Аккумуляторный блок не использовался в течение длительного времени.

### Когда требуется заменять аккумулятор?

Когда закончится срок службы аккумулятора, появится приглашение заменить аккумулятор. Можно проверить зарядную емкость аккумулятора с помощью функции **Батарея (Battery)** в **VAIO Control Center**.

### Стоит ли беспокоиться, если установленный аккумуляторный блок нагревается?

Нет, при нормальной работе аккумуляторный блок нагревается, обеспечивая питание компьютера.

## Можно ли переключить компьютер в режим гибернации при питании его от аккумулятора?

Компьютер можно переключить в режим гибернации при питании от аккумулятора, но некоторые запущенные программы и периферийные устройства не допускают переключения системы в режим гибернации. Если используется программа, которая не позволяет системе переключиться в режим гибернации, чаще сохраняйте данные во избежание их потери. Информацию о включении режима гибернации вручную см. в разделе **Использование режима гибернации (стр. 35)**.

## Почему я не могу полностью зарядить аккумулятор?

Включена функция ухода за аккумулятором для продления срока службы аккумулятора в **VAIO Control Center**. Проверьте настройки в **VAIO Control Center**.

## Что делать, если отображается окно с уведомлением о несовместимости или неправильной установке аккумуляторного блока, и выполняется переключение компьютера в режим гибернации?

- ❑ Эта неполадка может быть вызвана неправильной установкой аккумуляторного блока. Для решения этой проблемы выключите компьютер и нажмите и удерживайте кнопку выключения батареи в течение трех секунд тонким, крепким предметом (таким как скрепка для бумаги). Если это не устраняет проблему, извлеките аккумулятор и установите его снова.  
Если батарея с повышенной энергоемкостью подключена к компьютеру, выключите компьютер и извлеките батарею с повышенной энергоемкостью. Если это не устраняет проблему, нажмите и удерживайте кнопку выключения батареи в течение трех секунд. Если неисправность остается, извлеките обе аккумуляторные батареи и установите их еще раз. Дополнительные сведения о том, как установить и извлечь аккумулятор, см. в разделе **Установка/извлечение аккумулятора (стр. 22)**.
- ❑ Если неисправность остается, это означает, что установленный аккумулятор не совместим. Извлеките батарею и свяжитесь с уполномоченным центром обслуживания/поддержки Sony. Чтобы найти ближайший центр или представителя, см. **Полная информация о вашем VAIO компьютере (стр. 5)**.

## Встроенная камера

### Почему в окне просмотра отсутствует изображение или оно низкого качества?

- Встроенная камера может использоваться одновременно только одним программным приложением. Закройте программное приложение перед запуском другого. В моделях с **Media Gallery** нельзя использовать другое приложения камеры, которые используют встроенную камеру одновременно используя функцию жестов **Media Gallery**.
- При просмотре быстро движущегося предмета в окне просмотра могут появиться помехи, например, горизонтальные полосы. Это нормально и не указывает на какие-либо неполадки.
- Если неполадка не исчезла, перезагрузите компьютер.

### Почему видеоизображение со встроенной камеры приостанавливается на несколько секунд?

Ввод видеоизображения может приостанавливаться на несколько секунд, если:

- использована комбинация клавиш, включающая клавишу **Fn**.
- возрастает загрузка процессора.

Это нормально и не указывает на какие-либо неполадки.

### Почему сделанные снимки низкого качества?

- Снимки, сделанные при освещении лампами дневного света, могут содержать блики.
- На снимках могут отображаться темные пятна.
- Область на и около встроенной камеры загрязнена. Очистите ее. См. раздел **Уход и техническое обслуживание (стр. 147)**.

## Почему сделанные снимки содержат выпадающие фрагменты и прерывания звука?

- ❑ Выпадение фрагментов изображений может быть обусловлено действующими настройками работающего приложения. См. дополнительную информацию о программном обеспечении в файле справки.
- ❑ Возможно, компьютер не справляется с правильным управлением всеми запущенными приложениями. Закройте приложения, которые в данный момент не используются.
- ❑ Настоящая проблема может появиться, компьютер находится в энергосберегающем режиме, что уменьшает производительность ЦП. См. **Выбор схемы управления электропитанием (стр. 132)** для проверки текущей схемы управления питанием.

## Что делать, если при работе компьютера от аккумулятора при воспроизведении фильма выпадают фрагменты изображения?

Заряд аккумуляторного блока заканчивается. Подсоедините компьютер к розетке переменного тока.



## Почему на снимках имеются блики?

Эта неполадка возникает при использовании камеры при освещении лампами дневного света из-за несоответствия частоты мерцания света и скорости срабатывания затвора объектива.

Для уменьшения помех от вспышки измените направление съемки или яркость изображений камеры. В некоторых программных приложениях можно настроить значение одного из параметров камеры (например, источник света, вспышка и т.д.), что позволяет подавить блики от вспышки.

## Работа в сети (локальная сеть/беспроводная локальная сеть)

### Что делать, если значок VAIO Smart Network не отображен на панели задач?

- ❑ Нажмите  на панели задач и проверьте, что значок **VAIO Smart Network**  отображается.
- ❑ Если значка **VAIO Smart Network**  нет на панели задач, Нажмите кнопку **Пуск, Все программы** и **VAIO Smart Network**, а затем измените настройку отображения значка на панели задач.

### Что делать, если компьютер не подключается к точке доступа беспроводной локальной сети?

- ❑ Возможность подключения зависит от расстояния и наличия препятствий. Возможно, потребуется переместить компьютер дальше от препятствий или ближе к используемой точке доступа.
- ❑ Убедитесь, что переключатель **WIRELESS** установлен в положение включено, а индикатор **WIRELESS** на компьютере светится.
- ❑ Проверьте, что включено питание точки доступа.
- ❑ Если вы хотите подключить компьютер к точке доступа беспроводной локальной сети, использующей диапазон частот 5 ГГц, во вкладке **Настройки беспроводной локальной сети (Wireless LAN Settings)** окна установок **VAIO Smart Network** должна быть выбрана настройка использования диапазона частот 5 ГГц или диапазонов частот 2,4 ГГц и 5 ГГц. Беспроводная локальная сеть связи (стандарт IEEE 802.11a), использующая только диапазон 5 ГГц, который доступен только в некоторых моделях, по умолчанию отключена.
- ❑ Для получения необходимой информации о параметрах выполните следующие действия:
  - 1 Нажмите кнопку **Пуск** и выберите **Панель управления**.
  - 2 В окне **Сеть и Интернет** выберите **Просмотр состояния сети и задач**.
  - 3 Выберите **Подключиться к сети**, чтобы проверить правильность выбора точки доступа.
- ❑ Проверьте правильность ключа шифрования.

- ❑ Убедитесь в том, что выбран режим **Максимальная производительность** в пункте **Параметры адаптера беспроводной сети** в окне **Электропитание**. Выбор любого другого варианта может привести к нарушению связи. Для изменения настройки выполните следующие действия:
  - 1 Нажмите кнопку **Пуск** и выберите **Панель управления**.
  - 2 Нажмите **Система и безопасность** и нажмите **Электропитание**.
  - 3 Нажмите кнопку **Настройка плана электропитания** для текущей схемы управления питанием.
  - 4 Выберите **Изменить дополнительные параметры питания**.
  - 5 Дважды щелкните мышью **Параметры адаптера беспроводной сети** и **Режим энергосбережения**.
  - 6 Выберите **Максимальная производительность** из раскрывающегося списка.
- ❑ Если вы отключили функцию беспроводной локальной сети на экране настройки параметров BIOS, то нельзя установить связь с точками беспроводного доступа. Для включения функции выполните действия из **Отключение встроенных устройств (стр. 133)**.

## Что делать, если отсутствует доступ к Интернет?

- ❑ Проверьте параметры точки доступа. Подробнее см. руководство, прилагаемое к точке доступа.
- ❑ Проверьте, что компьютер и точка доступа подключены друг к другу.
- ❑ Переместите компьютер дальше от препятствий или ближе к используемой точке доступа.
- ❑ Проверьте, что компьютер правильно настроен для доступа к сети Интернет.
- ❑ Убедитесь в том, что выбран режим **Максимальная производительность** в пункте **Параметры адаптера беспроводной сети** в окне **Электропитание**. Выбор любого другого варианта может привести к нарушению связи. Для изменения этих параметров выполните в указанном порядке действия, описанные в разделе **Что делать, если компьютер не подключается к точке доступа беспроводной локальной сети? (стр. 177)**.
- ❑ Если вы отключили функцию беспроводной локальной сети или порт LAN на экране настройки параметров BIOS, то нельзя получить доступ в Интернет через беспроводную сеть или а LAN. Для включения функции или порта выполните действия из **Отключение встроенных устройств (стр. 133)**.

## Чем объясняется низкая скорость передачи данных?

- ❑ Скорость передачи данных в беспроводной локальной сети зависит от расстояния и наличия препятствий между устройствами и точками доступа. К другим факторам относятся конфигурации устройств, условия распространения радиоволн и совместимость программного обеспечения. Для достижения максимальной скорости передачи данных переместите компьютер дальше от препятствий или ближе к используемой точке доступа.
- ❑ Если используется точка доступа беспроводной локальной сети, устройство может быть временно перегружено. Это зависит от числа других устройств, взаимодействующих с данной точкой доступа.
- ❑ Если на точку доступа влияют помехи от других точек доступа, измените канал точки доступа. Подробнее см. руководство, прилагаемое к точке доступа.
- ❑ Убедитесь в том, что выбран режим **Максимальная производительность** в пункте **Параметры адаптера беспроводной сети** в окне **Электропитание**. Выбор любого другого варианта может привести к нарушению связи. Для изменения этих параметров выполните в указанном порядке действия, описанные в разделе **Что делать, если компьютер не подключается к точке доступа беспроводной локальной сети?** (стр. 177).

## Как избежать прерываний передачи данных?

- ❑ Когда компьютер подключен к точке доступа, прерывания передачи данных могут возникать при работе с большими файлами, или если компьютер расположен поблизости от микроволновых устройств и беспроводных телефонов.
- ❑ Переместите компьютер ближе к точке доступа.
- ❑ Проверьте, не нарушено ли соединение с точкой доступа.
- ❑ Измените канал точки доступа. Подробнее см. руководство, прилагаемое к точке доступа.
- ❑ Убедитесь в том, что выбран режим **Максимальная производительность** в пункте **Параметры адаптера беспроводной сети** в окне **Электропитание**. Выбор любого другого варианта может привести к нарушению связи. Для изменения этих параметров выполните в указанном порядке действия, описанные в разделе **Что делать, если компьютер не подключается к точке доступа беспроводной локальной сети?** (стр. 177).

## Что такое каналы?

- ❑ Соединения в беспроводной локальной сети осуществляются в разделенных диапазонах частот, которые называются каналами. Точки доступа беспроводной локальной сети сторонних изготовителей могут быть настроены на каналы, не совпадающие с каналами устройств Sony.
- ❑ Если используется точка доступа беспроводной локальной сети, информацию о возможности подключения можно найти в руководстве, поставляемом с точкой доступа.

## Почему при изменении ключа шифрования прерывается сетевое соединение?

Соединение, установленное в одноранговой сети между двумя компьютерами с функциями беспроводной локальной сети, может быть разорвано при изменении ключа шифрования. Необходимо восстановить исходный ключ шифрования либо ввести совпадающий ключ в обоих компьютерах.

## Беспроводной внешней сети

### Что делать, если мой компьютер не может присоединиться к Беспроводной внешней сети?

- ❑ Убедитесь, что аккумуляторный блок правильно установлен и заряжен.
  - ❑ Убедитесь, что ваша SIM карта 3G совместима и активирована вашим оператором связи. При вводе SIM карты следуйте **Введение SIM карты (стр. 77)**.
  - ❑ Ваша мобильная связь должна покрывать зону вашего доступа. Свяжитесь со своим оператором связи для уточнения информации о зоне покрытия сети.
  - ❑ Убедитесь, что переключатель **WIRELESS** установлен в положение включено, а индикатор **WIRELESS** на компьютере светится.
  - ❑ Убедитесь, что переключатель рядом с **Wireless WAN** установлен на **On** в окне **VAIO Smart Network**.
  - ❑ Убедитесь, что Имя Точки Доступа (ИТД) правильно сконфигурировано в программном обеспечении диспетчера подключений. Если это не так, обратитесь к оператору связи для получения необходимого ИТД. Для получения полной информации о конфигурации ИТД см. файл справки, включенный в ПО диспетчера подключений.
  - ❑ Проверьте, что приложение диспетчера подключений успешно обнаружило модем Беспроводной внешней сети. Программному обеспечению потребуется некоторое время для обнаружения модема Беспроводной внешней сети.
-  Более подробную информацию о функции Беспроводной внешней сети можно найти на сайте поддержки VAIO.
- ❑ Удостоверьтесь, что крышка SIM карты закрыта.

## Технология BLUETOOTH

### Что делать, если другие устройства BLUETOOTH не могут обнаружить мой компьютер?

- Убедитесь, что на обоих устройствах включена функция BLUETOOTH.
- Убедитесь, что переключатель **WIRELESS** установлен в положение включено, а индикатор **WIRELESS** на компьютере светится.
- Использование функции BLUETOOTH невозможно пока компьютер находится в энергосберегающем режиме. Переключите компьютер обратно в обычный режим работы, затем установите переключатель **WIRELESS** в положение включено.
- Возможно, компьютер и устройство расположены слишком далеко друг от друга. Беспроводная технология BLUETOOTH работает наилучшим образом, если устройства находятся на расстоянии менее 10 м друг от друга.

### Что делать, если не удается найти устройство BLUETOOTH, с которым требуется установить соединение?

- Убедитесь в том, что в устройстве, с которым требуется установить соединение, включена функция BLUETOOTH. Дополнительная информация приведена в документации на устройство.
- Если устройство, с которым требуется установить соединение, уже подключено к другому устройству BLUETOOTH, обнаружение этого устройства либо установление соединения между этим устройством и компьютером невозможно.
- Чтобы позволить другим устройствам BLUETOOTH связаться с вашим компьютером, выполните эти действия:
  - 1 Выберите **Пуск** и **Устройства и принтеры**.
  - 2 Щелкните правой кнопкой мыши значок устройства BLUETOOTH и нажмите кнопку **Параметры Bluetooth**.
  - 3 Щелкните по вкладке **Параметры** и установите флажок **Разрешить устройствам Bluetooth обнаруживать этот компьютер**.

## Что делать, если другие устройства BLUETOOTH не могут установить соединение с моим компьютером?

- ❑ Ознакомьтесь с предположениями в разделе **Что делать, если не удается найти устройство BLUETOOTH, с которым требуется установить соединение? (стр. 182)**.
- ❑ Убедитесь, что другие устройства аутентифицированы.
- ❑ Расстояние уверенной связи может быть меньше 10 м в зависимости от наличия препятствий между двумя устройствами, качества радиосигнала, используемой операционной системы и программного обеспечения. Расположите компьютер и устройства BLUETOOTH ближе друг к другу.

## Чем объясняется низкая скорость передачи данных через соединение BLUETOOTH?

- ❑ Скорость передачи данных зависит не только от наличия препятствий и/или расстояния между двумя устройствами, но и от качества радиосигнала и используемой операционной системы и программного обеспечения. Расположите компьютер и устройства BLUETOOTH ближе друг к другу.
- ❑ Диапазон 2,4 ГГц, в котором работают устройства BLUETOOTH и Беспроводной локальной сети, используется разнообразными устройствами. Несмотря на то, что устройства BLUETOOTH используют технологию, минимизирующую радиопомехи других устройств, использующих тот же диапазон, такие помехи могут снизить скорость и сократить расстояние или привести к сбоям передачи данных.
- ❑ Если версия стандарта BLUETOOTH устройства, с которым вы хотите соединиться, не совпадает с версией BLUETOOTH компьютера, скорость обмена данными снижается.

## Можно ли использовать устройство с технологией BLUETOOTH в самолетах?

При использовании технологии BLUETOOTH компьютер передает данные в радиочастотном диапазоне 2,4 ГГц. В некоторых местах (например, в больницах или самолетах) возможны ограничения на использование устройств BLUETOOTH во избежание радиопомех. Обратитесь к обслуживающему персоналу за информацией, разрешено ли использование функции BLUETOOTH компьютера.

## Почему нет доступа к функции BLUETOOTH при входе в систему как пользователь с обычными полномочиями?

Функция BLUETOOTH может быть недоступной в компьютере для пользователей с обычными полномочиями. Войдите в систему как пользователь с полномочиями администратора.

## Почему нет доступа к устройствам BLUETOOTH при переключении пользователей?

При переключении пользователей без выхода из системы, устройства BLUETOOTH могут работать со сбоями. Перед переключением на другого пользователя необходимо выйти из системы. Нажмите кнопку **Пуск**, стрелку рядом с кнопкой **Завершение работы** и затем кнопку **Выйти из системы**.

## Почему не удастся осуществить обмен данными визитной карточки с мобильным телефоном?

Функция обмена данными с визитными карточками не поддерживается.

## Что делать, если значок BLUETOOTH не отображен на панели задач?

- Убедитесь, что переключатель рядом с **BLUETOOTH** установлен на **On** в окне **VAIO Smart Network**.
- Для отображения значка BLUETOOTH на панели задач выполните следующие действия:
  - 1 Выберите **Пуск** и **Устройства и принтеры**.
  - 2 Щелкните правой кнопкой мыши значок устройства BLUETOOTH и нажмите кнопку **Параметры Bluetooth**.
  - 3 Выберите вкладку **Параметры** и установите флажок **Отображать значок Bluetooth в области уведомлений**.

## Оптические диски

### Почему компьютер останавливается при чтении диска?

Возможно, в компьютер установлен загрязненный или поврежденный диск. Выполните следующие действия:

- 1 Нажмите клавиши **Ctrl+Alt+Delete**, затем нажмите стрелку рядом с кнопкой **Завершение работы** и **Перезагрузка** для перезагрузки компьютера.

!

Выключение вашего компьютера при помощи клавиш **Ctrl+Alt+Delete** может привести к потере несохраненных данных.

- 2 Извлеките диск из дисковод оптических дисков.
- 3 Проверьте диск на наличие загрязнений и повреждений. Если требуется очистить диск, см. инструкции в разделе **Диски (стр. 147)**.

### Что делать, если лоток дисковода оптических дисков не открывается?

- Убедитесь, что компьютер работает в нормальном режиме.
- Нажмите кнопку извлечения диска.
- Дисковод оптических дисков на компьютере может быть отключен на экране настройки параметров BIOS. Выполните действия из **Отключение встроенных устройств (стр. 133)** для включения дисковода.
- Если кнопка извлечения диска не работает, нажмите кнопку **Пуск**, выберите **Компьютер**, нажмите правой кнопкой мыши на значке дисковода и выберите **Извлечь**.
- Если ни один из вышеперечисленных вариантов не дает результата, вставьте тонкий прямой предмет (например, скрепку для бумаг) в отверстие ручного извлечения на дисковом оптическом дисковом.
- Попробуйте перезапустить компьютер.

## Что делать, если диск воспроизводится на компьютере со сбоями?

- ❑ Убедитесь в том, что диск установлен в дисковод оптических дисков этикеткой вверх.
- ❑ Проверьте, что необходимые программы установлены в соответствии с инструкциями изготовителя.
- ❑ Воспроизведение видео с диска Blu-ray может прерываться в зависимости от типа и скорости передачи данного видео в бит/с. Эту проблему можно устранить путем уменьшения разрешения экрана. Для изменения разрешения экрана выполните в указанном порядке действия, описанные в разделе **Почему на экране не отображается видео? (стр. 193)**.
- ❑ Если диск загрязнен или поврежден, компьютер не отвечает на команды. Выполните следующие действия:
  - 1 Нажмите клавиши **Ctrl+Alt+Delete**, затем нажмите стрелку рядом с кнопкой **Завершение работы** и **Перезагрузка** для перезагрузки компьютера.



Выключение вашего компьютера при помощи клавиш **Ctrl+Alt+Delete** может привести к потере несохраненных данных.

- 2 Извлеките диск из дисковода оптических дисков.
  - 3 Проверьте диск на наличие загрязнений и повреждений. Если требуется очистить диск, см. инструкции в разделе **Диски (стр. 147)**.
- ❑ Если при воспроизведении диска отсутствует звук, выполните одно из следующих действий:
    - ❑ Звук громкоговорителей можно выключить с помощью клавиш **Fn+F2**. Нажмите их еще раз.
    - ❑ Звук громкоговорителей можно уменьшить с помощью клавиш **Fn+F3**. Нажмите и удерживайте клавиши **Fn+F4**, чтобы установить достаточный уровень громкости.
    - ❑ Нажмите правую кнопку мыши на значке регулятора громкости на панели задач и выберите **Открыть микшер громкости** для проверки настроек.
    - ❑ Проверьте регулировку громкости в звуковом микшере.
    - ❑ Если используются внешние громкоговорители, проверьте регулировку громкости громкоговорителей и надежность соединения между громкоговорителями и компьютером.

- ❑ Убедитесь в том, что установлено требуемое ПО драйвера. Выполните следующие действия:
  - 1 Нажмите кнопку **Пуск** и выберите **Панель управления**.
  - 2 Выберите **Система и безопасность**.
  - 3 Выберите **Система**.
  - 4 На левой панели выберите **Диспетчер устройств**.  
Открывается окно **Диспетчер устройств** с перечнем аппаратных устройств компьютера.  
Если на устройстве в списке отображается символ “X” или восклицательный знак, необходимо разрешить работу устройства или переустановить драйверы.
  - 5 Дважды нажмите кнопку мыши на дисковом оптических дисков для открытия списка дисководов оптических дисков, имеющихся на компьютере.
  - 6 Дважды нажмите кнопку мыши на требуемом устройстве.  
Можно проверить драйвер, перейдя на вкладку **Драйвер** и нажав кнопку **Сведения**.
  - 7 Для закрытия окна нажмите кнопку **ОК**.
- ❑ Убедитесь, что на диске нет наклейки. Наклейка может отклеиться внутри дисковода оптических дисков и повредить дисковод или вызвать его неисправность.
- ❑ Если появляется предупреждение о коде региона, возможно, диск не совместим с дисководом оптических дисков. Проверьте упаковку на предмет того, что код региона совместим с дисководом оптических дисков.
- ❑ При обнаружении конденсации влаги на компьютере не включайте компьютер в течение по меньшей мере одного часа. Конденсация влаги может вызвать неполадки в работе компьютера.
- ❑ Убедитесь в том, что питание компьютера подается от электросети, и повторите попытку использования диска.

## Что мне следует делать, если не воспроизводится информация на носителе типа диска Blu-ray, или при воспроизведении диска Blu-ray компьютер работает нестабильно?

- ❑ Проверьте, поддерживает ли дисковод оптических дисков диски Blu-ray.
- ❑ Для непрерывного воспроизведения защищенных авторскими правами дисков Blu-ray необходимо обновить ключ AACS. Когда появится сообщение с просьбой обновить ключ AACS, выполните действия, указанные в сообщении.  
  
! Для обновления ключа AACS компьютер должен быть подключен к Интернету.
- ❑ Возможно, что некоторые данные дисков типа Blu-ray на вашем компьютере читаться не будут, или же при воспроизведении диска Blu-ray работа компьютера будет нестабильной. Для нормального воспроизведения содержимого загрузите и установите последние обновления для ПО воспроизведения диска Blu-ray, используя **VAIO Update**.  
Для получения информации по использованию **VAIO Update** см. раздел **Обновление компьютера (стр. 36)**.

## Что делать, если не удастся выполнить запись данных на компакт-диск?

- ❑ Убедитесь в том, что не запускается никакое программное приложение, и не допускайте автоматического запуска никаких приложений, даже экранной заставки.
- ❑ При использовании диска CD-R/RW с наклеенной этикеткой замените его диском без этикетки. Использование диска с наклеенной этикеткой может привести к ошибке записи или другому повреждению.

## Что делать, если не удастся выполнить запись данных на диск DVD?

- ❑ Убедитесь, что используется правильный тип записываемого диска DVD.
- ❑ Проверьте, какие форматы дисков DVD с возможностью записи совместимы с данным дисководом оптических дисков. Перезаписываемые носители DVD некоторых марок не поддерживаются.

## Почему не удастся записать данные на диски Blu-ray?

- ❑ Проверьте, поддерживает ли дисковод оптических дисков функцию записи дисков Blu-ray.
- ❑ Диски BD-R не являются перезаписываемыми дисками. Невозможно добавлять или удалять данные на дисках BD-R.

## Что делать, если внешний дисковод компакт-дисков не работает должным образом?

Убедитесь, что внешний дисковод компакт-дисков подключен к электросети и порту USB. Если не подключен, внешний дисковод компакт-дисков может работать неправильно.

! Нельзя использовать USB устройства, если на экране настройки параметров BIOS отключены порты USB. Для включения портов выполните действия из **Отключение встроенных устройств (стр. 133)**.

## Что делать, если я не могу воспроизвести диски?

Дисковод оптических дисков на компьютере может быть отключен на экране настройки параметров BIOS. Выполните действия из **Отключение встроенных устройств (стр. 133)** для включения дисковода.

## Дисплей

### Почему экран гаснет?

- ❑ Экран компьютера может гаснуть, если питание компьютера отключилось или компьютер переключился в режим энергосбережения (сон или гибернация). Если компьютер находится в режиме сна ЖКД (Видео), нажмите любую клавишу для переключения компьютера в нормальный режим. Дополнительную информацию см. в разделе **Использование энергосберегающих режимов (стр. 33)**.
- ❑ Проверьте, что компьютер надежно подключен к источнику питания и включен и индикатор питания горит.
- ❑ Если питание компьютера осуществляется от аккумулятора, убедитесь, что аккумулятор установлен надлежащим образом и заряжен. Дополнительную информацию см. в разделе **Использование аккумулятора (стр. 22)**.
- ❑ Если данные, выводимые на устройство отображения, направляются на внешний дисплей, нажмите клавиши **Fn+F7**. Дополнительную информацию см. в разделе **Комбинации клавиш с клавишей Fn и их назначение (стр. 40)**.
- ❑ Во время выбора режима производительности экран компьютера становится темным и может временно отображать помехи или мерцания. Это нормально и не указывает на какие-либо неполадки.

## Что делать, если нет четкого изображения снимков или видео?

- ❑ Выберите **True Color (32 бита)** для цветового отображения перед использованием программного обеспечения видео/снимков или началом проигрывания DVD. Если выбрана иная настройка, это может сделать невозможным корректный показ изображений. Для изменения настройки качества цветопередачи выполните следующие действия:
  - 1 Щелкните правой кнопкой мыши на рабочем столе и выберите **Разрешение экрана**.
  - 2 Нажмите кнопку **Дополнительные параметры**.
  - 3 Перейдите на вкладку **Монитор**.
  - 4 Выберите **True Color (32 бита)** в разделе **Качество цветопередачи**.
- ❑ Не меняйте разрешение экрана и настройки качества цветопередачи во время работы программы просмотра видеоклипов/изображений или воспроизведения DVD, так как это может привести к некорректному воспроизведению/отображению или нестабильной работе системы.  
Дополнительно, перед началом проигрывания дисков DVD, рекомендуется выключить режим сохранения экрана. Если режим сохранения экрана включен, он может быть задействован во время проигрывания дисков DVD и не мешать успешной проигрыванию. Известно, что некоторые экранные заставки даже изменяют разрешение экрана и настройки качества цветопередачи.

## Что делать, если некоторые элементы не помещаются на экране компьютера?

Убедитесь в том, что размер текста установлен на 100%. Если нет, некоторые пункты, например меню программного обеспечения, могут быть отображены неправильно, в зависимости от используемого программного обеспечения. Дополнительные сведения об изменении размера текста см. в разделе **Справка и поддержка**.

## Что делать, если на экране телевизора или внешнего монитора, подключенного к разъему вывода HDMI, отсутствует изображение?

- ❑ Убедитесь, что вы используете монитор, совместимый со стандартом HDCP. Защищенные авторскими правами материалы не отображаются на мониторах, несовместимых со стандартом HDCP. См. раздел **Подсоединение телевизора с входным разъемом HDMI (стр. 114)** или **Подсоединение компьютерного монитора или проектора (стр. 112)** для получения полной информации.
- ❑ К порту монитора компьютера или репликатора портов может быть подключен еще один внешний монитор. Нажмите клавиши **Fn+F7** для изменения вывода изображения. См. раздел **Подсоединение телевизора с входным разъемом HDMI (стр. 114)** или **Подсоединение компьютерного монитора или проектора (стр. 112)** для получения полной информации.

## Что делать, если объемные изображения не отображаются на объемном телевизоре, соединенным с выходным портом HDMI?

- ❑ Измените настройки воспроизведения 3D. Для изменения настройки нажмите кнопку **3D**, расположенную в нижнем правом углу окна **PowerDVD BD**. Для получения дополнительной информации см. файл справки, включенный в **PowerDVD BD**.
- ❑ Если компьютер подсоединен к объемному телевизору через аудио-видео усилитель (AV), удостоверьтесь, что усилитель AV поддерживает объемное воспроизведение 3D.
- ❑ Проверьте в компьютере настройки разрешения выхода HDMI. Если разрешение не установлено на 1920 x 1080 или 1280 x 720, изображения не будет объемным (3D).
- ❑ Для получения подробной информации о воспроизведении 3D смотрите руководство, которое пришло с объемным телевизором.

## Почему на экране не отображается видео?

- ❑ Если вывод изображения направлен на внешний дисплей, и внешний дисплей отсоединен, видеоизображение не отображается на экране компьютера. Остановите воспроизведение, задайте экран компьютера в качестве устройства вывода изображения и затем возобновите воспроизведение видеоизображения. Информацию о том, как сменить устройство вывода изображения, см. в разделе **Выбор режимов отображения (стр. 117)**. Или нажмите клавиши **Fn+F7** для изменения устройства вывода изображения. Дополнительную информацию см. в разделе **Комбинации клавиш с клавишей Fn и их назначение (стр. 40)**.
- ❑ Видеопамяти компьютера может быть недостаточно для отображения изображения с высоким разрешением. В таком случае уменьшите разрешение ЖК-дисплея.

Для изменения разрешения экрана выполните следующие действия:

- 1 Щелкните правой кнопкой мыши на рабочем столе и выберите **Разрешение экрана**.
- 2 Нажмите раскрывающийся список рядом с **Разрешение**.
- 3 Переместите ползунок вверх для увеличения или вниз для уменьшения разрешения экрана.



Можно проверить количество общей доступной памяти графического адаптера и видеопамяти. Щелкните правой кнопкой мыши на рабочем столе, выберите пункт **Разрешение экрана**, затем **Дополнительные параметры** и перейдите на вкладку **Адаптер**. Отображаемое значение может не соответствовать действительному размеру памяти компьютера.

## Что делать, если экран темный?

- ❑ Для повышения яркости экрана компьютера одновременно нажмите клавиши **Fn+F6**.
- ❑ Блокирование датчика внешней освещенности приведет к потемнению изображения на экране. Убедитесь в том, что этот датчик не заблокирован.

## Что делать, если на внешнем дисплее не появляется изображение?

Нажмите клавиши **Fn+F7** для изменения вывода изображения. Дополнительную информацию см. в разделе **Комбинации клавиш с клавишей Fn и их назначение (стр. 40)**.

## Как запустить Windows Aero?

Для запуска Windows Aero выполните следующие действия:

- 1 Щелкните правой кнопкой мыши на рабочем столе и выберите **Персонализация**.
- 2 Выберите желаемую тему в **Темы Aero**.

Сведения о функциях приложения Windows Aero, например, Windows Flip 3D, см. в разделе **Справка и поддержка**.

## Печать

### Что делать, если не удается распечатать документ?

- Проверьте, что принтер включен и что кабель принтера надежно подсоединен к разъемам принтера и компьютера.
- Проверьте, что принтер совместим с операционной системой Windows, установленной на компьютере.
- Возможно, для работы с принтером необходимо установить драйвер принтера. Подробнее см. руководство, прилагаемое к принтеру.
- Если принтер не работает после выхода из режима энергосбережения (сон или гибернация), перезапустите компьютер.
- Если принтер поддерживает функцию двусторонней связи, для устранения неполадок принтера можно попробовать отключить эту функцию. Выполните следующие действия:

- 1 Выберите **Пуск** и **Устройства и принтеры**.
- 2 Нажмите правую кнопку мыши на значке принтера и выберите **Свойства**.
- 3 Перейдите на вкладку **Порты**.
- 4 Снимите флажок **Разрешить двусторонний обмен данными**.
- 5 Нажмите кнопку **ОК**.

В результате отключаются функции двусторонней связи с принтером (передача данных, контроль состояния и дистанционное управление).

Когда принтер подключен к репликатору портов, проверьте, подключен ли репликатор к источнику питания переменного тока.

- Если порты USB отключены на экране настройки параметров BIOS, нельзя использовать принтер, подключенный к одному из портов USB. Для включения портов выполните действия из **Отключение встроенных устройств (стр. 133)**.

## Микрофон

### Что делать, если микрофон не работает?

- Компьютер не оснащен гнездом микрофона. Использовать внешний микрофон невозможно.
- Устройство ввода звука может быть настроено неправильно. Для настройки устройства ввода звука выполните следующие действия:
  - 1 Закройте все открытые программы.
  - 2 Нажмите кнопку **Пуск** и выберите **Панель управления**.
  - 3 Выберите **Оборудование и звук**.
  - 4 Выберите **Управление звуковыми устройствами** в разделе **Звук**.
  - 5 Выберите требуемое устройство ввода звука на вкладке **Запись** и нажмите **По умолчанию**.

### Как предотвратить возникновение обратной связи микрофона?

Обратная связь микрофона обусловлена получением микрофоном звукового сигнала от другого выходного аудиоустройства, например, от громкоговорителей.

Рекомендации по предотвращению появления неполадки:

- Держите микрофон вдали от выходных аудиоустройств.
- Уменьшите уровень громкости громкоговорителей и микрофона.

## Громкоговорители

### Что делать при отсутствии звука встроенных громкоговорителей?

- ❑ При использовании программы, содержащей собственный регулятор громкости звука, проверьте, что на регуляторе громкости установлен достаточный уровень. Подробнее см. файл справки к программе.
- ❑ Звук громкоговорителей можно выключить с помощью клавиш **Fn+F2**. Нажмите их еще раз.
- ❑ Звук громкоговорителей можно уменьшить с помощью клавиш **Fn+F3**. Нажмите и удерживайте клавиши **Fn+F4**, чтобы установить достаточный уровень громкости.
- ❑ Проверьте настройку регулятора громкости в ОС Windows, нажав кнопку мыши на значке громкости на панели задач.
- ❑ Устройство вывода звука может быть настроено неправильно. Для смены выходного аудиоустройства см. раздел **Как изменить устройства вывода звука? (стр. 202)**.

## Что делать, если внешние громкоговорители не работают?

- Ознакомьтесь с предположениями в разделе **Что делать при отсутствии звука встроенных громкоговорителей?** ([стр. 197](#)).
- При использовании программы, содержащей собственный регулятор громкости звука, проверьте, что на регуляторе громкости установлен достаточный уровень. Подробнее см. файл справки к программе.
- Убедитесь, что громкоговорители правильно подключены и установлен достаточный уровень громкости.
- Убедитесь в том, что внешние громкоговорители предназначены для подключения к компьютеру.
- Если предусмотрена кнопка отключения звука, убедитесь в том, что эта кнопка не нажата.
- Если для работы громкоговорителей требуется внешний источник питания, проверьте, что громкоговорители подключены к источнику питания. Подробнее см. руководство, прилагаемое к громкоговорителям.
- Проверьте настройку регулятора громкости в ОС Windows, нажав кнопку мыши на значке громкости на панели задач.
- Устройство вывода звука может быть настроено неправильно. Для смены выходного аудиоустройства см. раздел **Как изменить устройства вывода звука?** ([стр. 202](#)).

## Сенсорная панель

### Что делать, если сенсорная панель не работает?

- ❑ Возможно, сенсорная панель отключена. Для включения нажмите клавиши **Fn+F1**. См. раздел **Использование сенсорной панели (стр. 43)**.
- ❑ Убедитесь в том, что мышь к компьютеру не подключена.
- ❑ Если при запущенном приложении указатель не перемещается, нажмите сочетание клавиш **Alt+F4**, чтобы закрыть окно приложения.
- ❑ Если клавиши **Alt+F4** не работают, нажмите один раз клавишу Windows, а затем несколько раз клавишу **→**, выберите **Перезагрузка** с помощью клавиши **↑** или **↓** и нажмите клавишу **Enter**, чтобы перезапустить компьютер.
- ❑ Если компьютер не перезапускается, нажмите клавиши **Ctrl+Alt+Delete**, выберите стрелку рядом с кнопкой **Завершение работы** с помощью клавиш **↓** и **→**, нажмите клавишу **Enter**, а затем выберите **Перезагрузка**, с помощью клавиш **↑** или **↓** и нажмите клавишу **Enter**, чтобы перезапустить компьютер.
- ❑ Если эта последовательность действий не работает, нажмите и удерживайте нажатой кнопку питания до тех пор, пока компьютер не выключится.



Выключение компьютера с помощью сочетания клавиш **Ctrl+Alt+Delete** либо с помощью кнопки питания может привести к потере несохраненных данных.

## Клавиатура

### Что делать при неправильной настройке клавиатуры?

Язык раскладки клавиатуры компьютера указан на коробке. Если при установке Windows выбрана клавиатура для другого региона, настройки клавиш будут неверными.

Для изменения конфигурации клавиатуры выполните следующие инструкции:

- 1 Нажмите кнопку **Пуск** и выберите **Панель управления**.
- 2 Нажмите **Часы, язык и регион**, а после этого **Смена раскладки клавиатуры или других способов ввода под Язык и региональные стандарты**.
- 3 Нажмите **Изменить клавиатуру** на вкладке **Языки и клавиатуры**.
- 4 Задайте требуемые значения параметров.

### Что делать, если не удастся ввести определенные символы с клавиатуры?

Если не удастся ввести **U, I, O, P, J, K, L, M** и т.п., возможно, нажата клавиша **Num Lk**. Убедитесь в том, что индикатор Num lock не горит. Если индикатор Num lock горит, нажмите клавиши **Fn+Num Lk** для его выключения перед вводом этих букв.

## Гибкие диски

### Почему при подключении дисководов на панели задач не появляется значок “Безопасное извлечение устройств и дисков”?

Компьютер не распознает дисковод гибких дисков. Сначала проверьте, что кабель USB правильно подключен к порт USB. Если требуется установить соединение, подождите некоторое время, пока компьютер распознает устройство. Если значок все еще не появляется, выполните следующие действия:

- 1 Закройте все программы, которые обращаются к дисководу гибких дисков.
- 2 Дождитесь выключения светодиодного индикатора на дисководе гибких дисков.
- 3 Нажмите кнопку извлечения, извлеките дискету и отключите USB-дисковод гибких дисков от компьютера.
- 4 Вновь подключите дисковод гибких дисков, вставив кабель USB в порт USB.
- 5 Перезагрузите компьютер – нажмите кнопку **Пуск**, стрелку рядом с кнопкой **Завершение работы** и выберите **Перезагрузка**.

### Что делать, если не удастся записать данные на дискету?

- Проверьте, что дискета правильно установлена в дисковод гибких дисков.
- Если дискета установлена правильно, но выполнить запись данных на нее не удастся, возможно, дискета заполнена или защищена от записи. Используйте дискету, не защищенную от записи, или снимите защиту от записи.
- Если на экране настройки параметров BIOS отключены порты USB, невозможна запись данных на гибкий диск во внешнем дисководе, подключенном к одному из портов USB. Для включения портов выполните действия из **Отключение встроенных устройств (стр. 133)**.

## Аудио/видео

### Как отключить звук при запуске Windows?

Для отключения звука при запуске Windows выполните следующие действия:

- 1 Нажмите кнопку **Пуск** и выберите **Панель управления**.
- 2 Выберите **Оборудование и звук**.
- 3 Выберите **Управление звуковыми устройствами** в разделе **Звук**.
- 4 На вкладке **Звуки** снимите флажок **Проигрывать мелодию запуска Windows**.
- 5 Нажмите кнопку **ОК**.

### Как изменить устройства вывода звука?

Если отсутствует звук в устройстве, подключенном к какому-либо разъему, например, порту USB, порту выходу HDMI, порту оптического выхода или гнезду для подключения наушников, необходимо изменить выходное аудиоустройство.

- 1 Закройте все открытые программы.
- 2 Нажмите кнопку **Пуск** и выберите **Панель управления**.
- 3 Выберите **Оборудование и звук**.
- 4 Выберите **Управление звуковыми устройствами** в разделе **Звук**.
- 5 На вкладке **Воспроизведение** выберите требуемое выходное аудиоустройство и нажмите **По умолчанию**.

## Что делать, если не слышен звук из устройства вывода звука, подключенного к выходу HDMI, разъему оптическому выхода или гнезду для подключения наушников?

- ❑ Если вы желаете выводить звук через устройство, подсоединенное к какому-либо разъему, например к разъему вывода HDMI, разъему оптического выхода или гнезду для подключения наушников, необходимо сменить выходное аудиоустройство. Подробное описание порядка действий представлено в разделе **Как изменить устройства вывода звука? (стр. 202)**.
- ❑ Если звук из выходного аудиоустройства все равно отсутствует, выполните следующие действия:
  - 1 Выполните действия, описанные в пунктах 1–4 раздела **Как изменить устройства вывода звука? (стр. 202)**.
  - 2 На вкладке **Воспроизведение** выберите значок выхода HDMI или S/PDIF и нажмите **Свойства**.
  - 3 Перейдите на вкладку **Дополнительно**.
  - 4 Выберите частоту дискретизации и битовую глубину (например, 48000 Гц, 16-бит), которое поддерживает устройство.
  - 5 Нажмите кнопку **ОК**.

## Почему при воспроизведении видеосигнала высокого разрешения, например, данных, записанных портативной цифровой видеокамерой AVCHD, происходит прерывание воспроизведения звукового сигнала и/или выпадение кадров изображения?

Для воспроизведения видеосигнала высокого разрешения требуются значительные аппаратные ресурсы компьютера, такие как ЦП, графический процессор и рабочие характеристики системной памяти. Во время видео воспроизведения некоторые операции и/или функции могут стать недоступными и могут появиться прерывания в звучании, выпадения в изображении и отказ в проигрывании, в зависимости от конфигурации вашего компьютера.

## “Memory Stick”

### Что делать, если карты памяти “Memory Stick”, отформатированные на компьютере VAIO, не работают в других устройствах?

Возможно, требуется отформатировать карту памяти “Memory Stick”.

При форматировании карты памяти “Memory Stick” все ранее сохраненные на ней данные, включая музыкальные данные, удаляются. Перед форматированием карты памяти “Memory Stick” выполните резервное копирование важных данных и убедитесь, что карта “Memory Stick” не содержит файлов, которые требуется сохранить.

- 1 Для сохранения данных и изображений скопируйте данные или изображения с карты памяти “Memory Stick” на встроенный накопитель.
- 2 Отформатируйте карту памяти “Memory Stick”, выполнив действия, описанные в разделе **Форматирование карты памяти “Memory Stick” (стр. 61)**.

### Можно ли копировать изображения с цифровой видеокамеры с помощью карты памяти “Memory Stick”?

Да, а также можно просматривать видеоклипы, записанные на цифровых камерах, совместимых с картами памяти “Memory Stick”.

### Почему не удается записать данные на карту памяти “Memory Stick”?

- Некоторые модификации карт памяти “Memory Stick” оборудованы переключателем защиты от стирания для предотвращения случайного стирания или перезаписи данных. Убедитесь в том, что переключатель защиты от стирания отключен.
- Если на экране настройки параметров BIOS отключено гнездо “Memory Stick Duo”, нельзя использовать в гнезде “Memory Stick”. Для включения гнезда выполните действия из **Отключение встроенных устройств (стр. 133)**.

## Периферийные устройства

### Что делать, если невозможно подсоединить устройство USB?

- ❑ Если возможно, проверьте, что устройство USB включено и использует собственный источник питания. Например, при работе с цифровой камерой проверьте уровень заряда аккумулятора. При работе с принтером проверьте соединение кабеля питания с розеткой электросети.
- ❑ Попробуйте использовать другой порт USB. Программный драйвер можно установить на определенный порт, который использовался при первом подсоединении устройства.
- ❑ Подробнее см. руководство, прилагаемое к устройству USB. Возможно, перед подключением устройства необходимо установить программное обеспечение.
- ❑ Для проверки исправности разъема попробуйте подключить к нему простое маломощное устройство например мышь.
- ❑ Концентраторы USB могут мешать работе устройства в результате сбоя перераспределения мощности. Рекомендуется подключать устройство непосредственно к компьютеру без использования концентратора.
- ❑ Если на экране настройки параметров BIOS отключены порты USB, нельзя использовать какие-либо подсоединенные устройства USB. Для включения портов выполните действия из **Отключение встроенных устройств (стр. 133)**.

### Что делать, если невозможно подсоединить периферийное устройство?

USB-порты можно отключить на экране настройки параметров BIOS.

Для включения портов выполните действия из **Отключение встроенных устройств (стр. 133)**.

## Торговые марки

SONY и логотип SONY являются зарегистрированными товарными знаками Sony Corporation.

VAIO и логотип VAIO являются товарными знаками или зарегистрированными товарными знаками Sony Corporation.

“BRAVIA” является товарным знаком Sony Corporation.



и “Memory Stick”, “Memory Stick Duo”, “MagicGate”, “OpenMG”, “Memory Stick PRO”, “Memory Stick PRO Duo”, “Memory Stick PRO-HG Duo”, “Memory Stick Micro”, “M2” и логотип “Memory Stick” являются торговыми марками или зарегистрированными товарными знаками Sony Corporation.

Walkman является зарегистрированным торговой маркой Sony Corporation.

i.LINK – это название IEEE 1394. i.LINK и логотип i.LINK “” являются товарными знаками корпорации Sony Corporation.

Intel, Pentium, Intel SpeedStep и Atom являются товарными знаками или зарегистрированными товарными знаками Intel Corporation.

Microsoft, MS-DOS, Windows, Windows Vista, BitLocker, Aero, и логотип Windows являются товарными знаками группы компаний Microsoft.

Blu-ray Disc™, Blu-ray 3D™, логотип Blu-ray Disc и логотип Blu-ray 3D являются товарными знаками Blu-ray Disc Association.

Словесный знак и логотипы BLUETOOTH являются зарегистрированными товарными знаками, принадлежащими компании Bluetooth SIG, Inc., и используются корпорацией Sony Corporation на основании лицензии. Все прочие товарные знаки и наименования являются собственностью соответствующих владельцев.

Roxio Easy Media Creator является торговой маркой компании Sonic Solutions.

WinDVD является товарным знаком компании Corel Inc.

PowerDVD является товарным знаком компании CyberLink Inc.

NVIDIA и 3D Vision являются зарегистрированными товарными знаками и/или товарными знаками NVIDIA Corporation в Соединенных Штатах Америки и других странах.

ArcSoft и логотип ArcSoft являются зарегистрированными торговой маркой ArcSoft, Inc. ArcSoft WebCam Companion является торговой маркой ArcSoft, Inc.

AMD, логотип AMD Arrow, ATI и их сочетания, Radeon, AMD Phenom, AMD Turion, AMD Athlon, AMD Virtualization, AMD-V являются торговыми марками Advanced Micro Devices, Inc.

Логотип SD является зарегистрированным товарным знаком. 

Логотип SDHC является зарегистрированным товарным знаком. 

Логотип SDXC является зарегистрированным товарным знаком. 

Наименование и логотипы ExpressCard принадлежат PCMCIA и используются корпорацией Sony Corporation на основании лицензии. Все прочие товарные знаки и наименования являются собственностью соответствующих владельцев.

HDMI, логотип HDMI и High-Definition Multimedia Interface являются товарными знаками или зарегистрированными товарными знаками корпорации HDMI Licensing LLC.

CompactFlash® является торговой маркой SanDisk Corporation.

⋮, “XMB” и “cross media bar” являются товарными знаками Sony Corporation и Sony Computer Entertainment Inc.

“PlaceEngine” является зарегистрированным торговой маркой компании Koozyt, Inc.

“PlaceEngine” был разработан Sony Computer Science Laboratories, Inc. и лицензирован компанией Koozyt, Inc.

Логотипы “TransferJet” и “TransferJet” являются товарными знаками Sony Corporation.

“AVCHD” является торговой маркой Panasonic Corporation и Sony Corporation.

Все прочие названия систем, изделий и услуг являются товарными знаками, принадлежащими соответствующим владельцам. В настоящем руководстве символы ™ или ® не указаны.

Характеристики и спецификации могут быть изменены без предварительного оповещения.

Все прочие торговые марки являются товарными знаками, принадлежащими соответствующим владельцам.

Вместе с компьютером избранной вами модели может поставляться не все программное обеспечение, перечисленное выше.

## Уведомление

© 2011 Sony Corporation. Все права защищены.

Воспроизведение, перевод и преобразование в любую доступную для аппаратного считывания форму настоящего руководства и упомянутого в нем программного обеспечения (как полностью, так и частично) без предварительного письменного разрешения запрещается.

Sony Corporation не дает никаких гарантий в отношении настоящего руководства, программного обеспечения и иной информации, содержащейся в данном документе, и настоящим явно отказывается от каких-либо подразумеваемых гарантийных обязательств, гарантий коммерческой пригодности или соответствия каким-либо конкретным целям для данного руководства, программного обеспечения и прочей информации. Ни при каких обстоятельствах Sony Corporation не несет ответственности за случайный, впоследствии возникший и иной ущерб, вызванный правонарушением, контрактом или иной причиной и возникший в результате использования или связанный с использованием настоящего руководства, программного обеспечения и прочей информации, содержащейся в этом документе, или проистекающий из использования таковой.

В настоящем руководстве символы <sup>™</sup> или ® не указаны.

Sony Corporation оставляет за собой право на любые изменения настоящего руководства и содержащейся в нем информации в любое время без уведомления. Использование программного обеспечения, рассматриваемого в руководстве, регламентируется условиями отдельного лицензионного пользовательского соглашения.

Sony Corporation не несет ответственности и не будет возмещать убытки, понесенные в связи с потерей данных, хранящихся в компьютере, на внешних носителях информации и записывающих устройствах, а также косвенные убытки, в том числе случаи, когда запись информации не осуществлена по причинам, включающим выход компьютера из строя, и когда содержимое записи утеряно или повреждено в результате выхода компьютера из строя или его ремонта. Sony Corporation ни при каких обстоятельствах не будет восстанавливать, реставрировать или копировать данные, записанные на компьютер, внешние носители информации или записывающие устройства.

