



410249741

## LCD Colour TV

Краткое руководство по началу работы  
Инструкции по эксплуатации \_\_\_\_\_

**RU**

 Перед началом работы с телевизором прочитайте раздел “Сведения по безопасности” данного руководства. Сохраните это руководство для использования в будущем.

Szybkie rozpoczęcie  
Instrukcja obsługi \_\_\_\_\_

**PL**

 Przed rozpoczęciem eksploatacji telewizora należy przeczytać sekcję „Informacje dotyczące bezpieczeństwa” w niniejszej instrukcji. Instrukcję należy zachować do wykorzystania w przyszłości.

# LCD WEGA



**KL V-26HG2**  
**KL V-21SG2**



***Краткое руководство по началу  
работы  
Инструкции по эксплуатации***

## ПРЕДУПРЕЖДЕНИЕ

- Во избежание возгорания или поражения электрическим током не подвергайте устройство воздействию дождя и влаги.
- Внутри устройства имеется высокое напряжение. Не снимайте корпус. По вопросам обслуживания обращайтесь только к квалифицированному специалисту.

## Введение

Благодарим Вас за то, что вы выбрали этот цветной телевизор Sony с ЖК-экраном.

Перед началом работы с телевизором внимательно прочитайте настоящее руководство и сохраните его для использования в будущем.

### Условные обозначения, используемые в настоящем руководстве



..... Важная информация.



..... Сведения о функции.

1, 2..... Последовательность выполнения инструкций.



..... Затененные кнопки пульта дистанционного управления соответствуют тем кнопкам, которые следует нажать для последовательного выполнения инструкций.



..... Информация о результатах выполнения инструкций.

\* Иллюстрации, используемые в настоящем руководстве, относятся к модели KLV-26HG2, если не указано иное.

# Содержание

## *Краткое руководство по началу работы* .....4

## **Инструкции по эксплуатации** .....13

Сведения по безопасности ..... 13

Меры предосторожности ..... 18

### **Краткий обзор**

Проверка прилагаемых принадлежностей ..... 20

Обзор кнопок и индикаторов на телевизоре ..... 21

Обзор кнопок на пульте дистанционного  
управления ..... 22

### **Установка**

Установка батареек в пульт дистанционного  
управления ..... 24

Подсоединение антенны и видеомаягнитофона ..... 25

Присоединение задней крышки ..... 27

### **Первое включение**

Включение телевизора и автоматическая настройка  
телевизора ..... 29

### **Система меню**

Знакомство с системой меню и ее использование ... 31

Настройка изображения ..... 32

Настройка звука ..... 33

Управление экраном ..... 35

Функции ..... 38

Установка ..... 39

### **Другие функции**

Функция Таймер выкл. .... 43

Функция Screen Мемо ..... 44

Телетекст ..... 45

Служба NexTVView\* ..... 46

### **“Memory Stick”**

Сведения о функции “Memory Stick” .....49

Установка и извлечение карты “Memory Stick” .....52

Использование “Memory Stick” (Начало Memory  
Stick) .....53

### **Дополнительная информация**

Подключение дополнительного оборудования .....61

Использование дополнительного оборудования .....64

Настройка пульта дистанционного управления для  
управления видеомаягнитофоном/проигрывателем  
DVD .....65

Технические характеристики .....67

Устранение неисправностей .....69

**RU**

# Краткое руководство по началу работы

Благодарим за покупку этого изделия корпорации Sony.

После прочтения этого пошагового руководства вы сможете:

- установить батарейки в пульт дистанционного управления;
- снять заднюю крышку;
- подсоединить антенну, видеомагнитофон и кабель питания к телевизору;
- выбрать язык экранов меню;
- выбрать страну/регион, где будет использоваться телевизор;
- настроить телевизор;
- изменить порядок телевизионных каналов.

## 1

### Проверка прилагаемых принадлежностей

Пульт дистанционного  
управления  
RM-Y1103 (1):

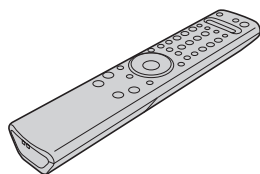

Батарейки (размер AA)  
(тип R6) (2):



Задняя крышка (1):

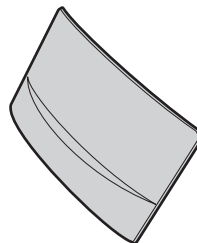

Коаксиальный кабель (1):



Не снимайте ферритовые  
кольца.

Кабель питания  
(тип C-6) (1):



Используйте этот кабель  
питания при использовании  
устройства за пределами  
Великобритании.

Кабель питания  
(тип VF) (1):



Используйте этот кабель  
питания при использовании  
устройства в Великобритании.

## 2 Установка батареек в пульт дистанционного управления

- ⚠ Убедитесь, что прилагаемые батарейки устанавливаются с соблюдением надлежащей полярности.
- Всегда утилизируйте использованные батарейки, не нанося ущерба окружающей среде.
- Не устанавливайте вместе батарейки разных типов, а также старые и новые батарейки.

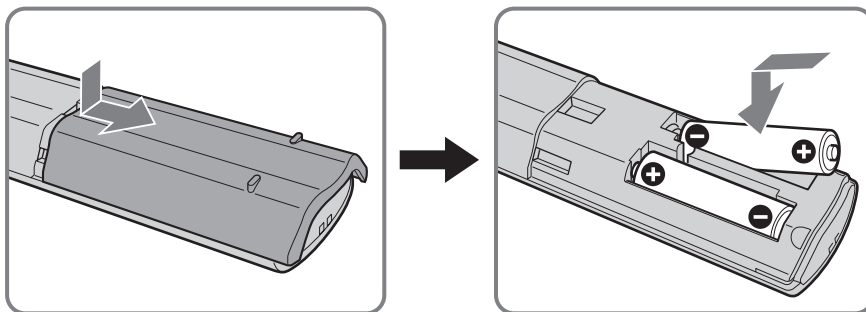

# 3 Подсоединение антенны, видеомagniтофона и кабеля питания к телевизору

- Используйте прилагаемый кабель питания (тип С-6 или тип ВF, см. стр. 4).
- Для подсоединения антенны используйте прилагаемый коаксиальный кабель.

⚠ Не включайте штепсельную вилку в розетку, пока не будут выполнены все соединения.

## Подсоединение антенны

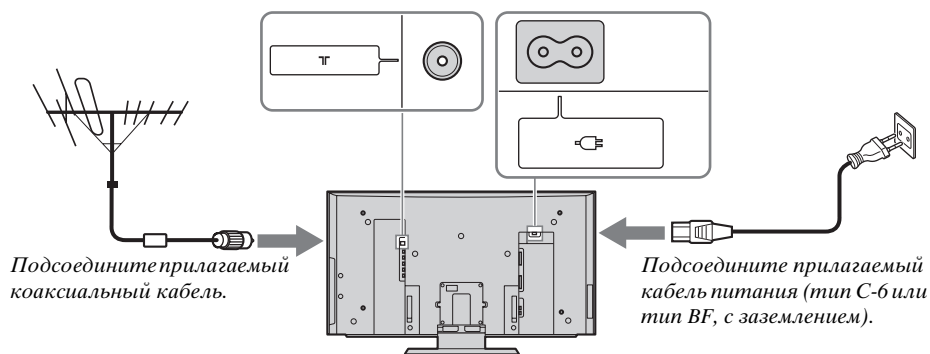

## Подключение антенны к видеомagniтофону

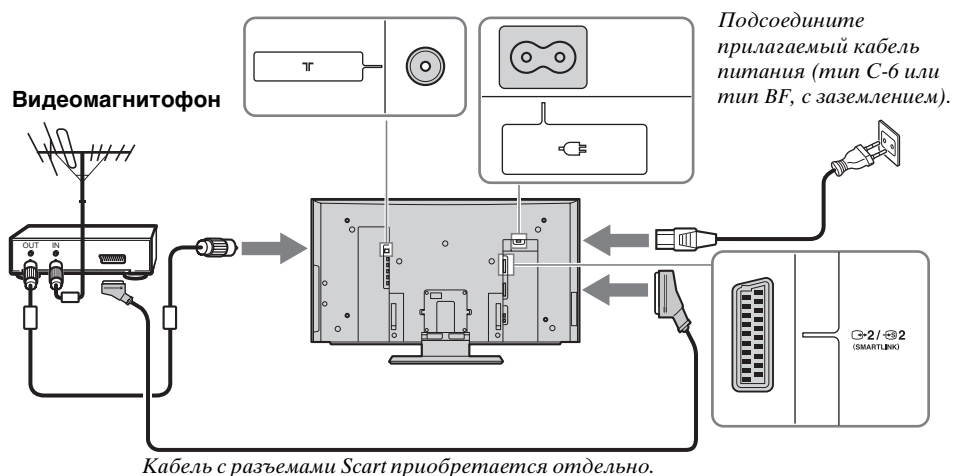

- Более подробные сведения о подсоединении видеомagniтофона см. в разделе “Подключение дополнительного оборудования” на стр. 61.
- Обратите внимание на то, что некоторые кабели с разъемами Scart могут не соответствовать разъему на телевизоре.

# 4 Укладка кабелей

**i** Можно хранить кабели на задней панели телевизора.

**1** Уложите кабели в пучок и закрепите их с помощью зажимов с обеих сторон телевизора.

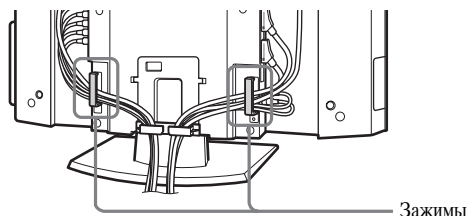

**2** Соедините кабели, идущие с обеих сторон, и закрепите их с помощью зажима в нижней части.

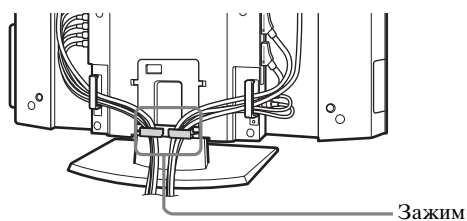

- i** Если кабели слишком толстые, их, возможно, не удастся закрепить с помощью зажимов.
- Если невозможно уложить внутри все кабели, оставьте часть из них висящими по бокам телевизора.

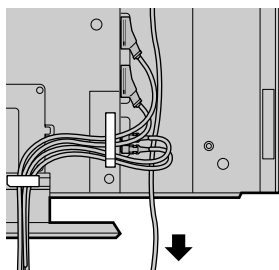

**⚠** Если кабели уложены в прорезях неаккуратно, задняя крышка может не закрыться.

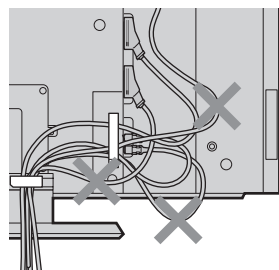

(продолжение на следующей странице)

# 5 Присоединение задней крышки

**i** После подключения кабелей подсоедините заднюю крышку к телевизору.

## Присоединение задней крышки

Держите заднюю крышку, как показано на рисунке ниже, совместив пять (KLV-26HG2) или четыре (KLV-21SG2) фиксатора, расположенные на задней крышке, с соответствующими пазами на телевизоре, и, слегка нажав на крышку, установите ее на телевизор.

**KLV-26HG2**

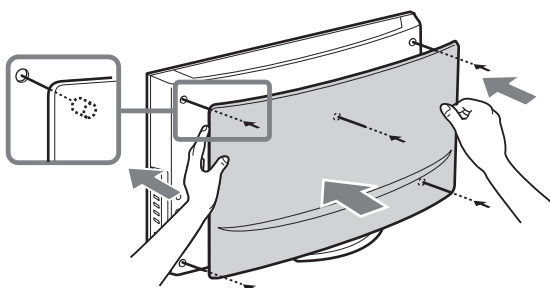

**KLV-21SG2**

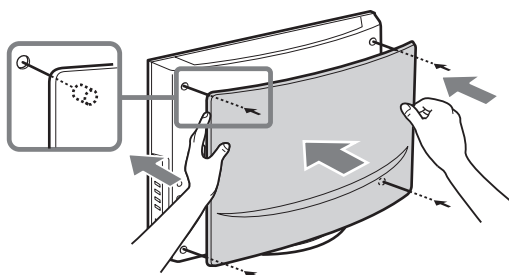

# 6 Включение телевизора

1 Подключите телевизор к электросети (220–240 В переменного тока, 50 Гц).

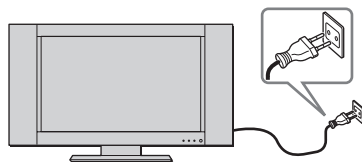

2 Для включения питания на телевизоре нажмите переключатель I (питание).

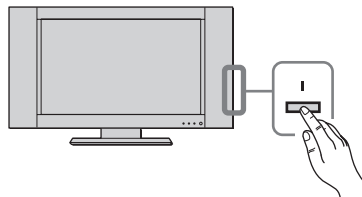

## Регулировка угла наклона телевизора (только KLV-21SG2)

Угол наклона телевизора можно отрегулировать для предотвращения световых бликов на экране и улучшения его видимости.



- При регулировке угла наклона телевизора следите за тем, чтобы кабели не оказались зажатыми между телевизором и подставкой. Если какие-либо кабели окажутся зажатыми, разделите их на две группы в месте около зажима и разведите в разные стороны, чтобы они оказались свободными.
- При регулировке угла наклона телевизора придерживайте подставку во избежание ее падения. Соблюдайте осторожность, чтобы не прищемить пальцы между телевизором и подставкой.

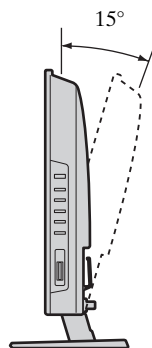
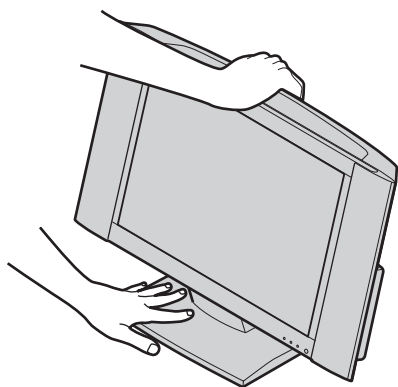

(продолжение на следующей странице)

# 7

## Выбор языка экранов меню и страны/региона

Данный телевизор работает с экранами меню. Выполняя приведенные ниже инструкции, выберите нужный язык экранов меню и страну/регион, где будет эксплуатироваться телевизор.

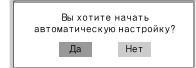
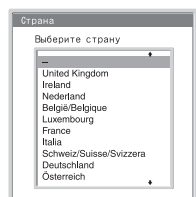
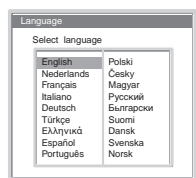
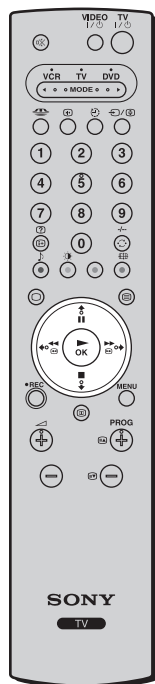

При первом включении телевизора на его экране (Автозапуск) автоматически отобразится меню **Language**.

- 1 Нажмите кнопку  $\blacktriangledown$ / $\blacktriangle$ / $\blacktriangleleft$  или  $\blacktriangleright$  на пульте дистанционного управления, чтобы выбрать язык, затем нажмите кнопку **OK**, чтобы подтвердить выбор. После этого все меню будут отображаться на выбранном языке.
- 2 На экране телевизора автоматически появится меню **Страна**. Нажмите кнопку  $\blacktriangledown$  или  $\blacktriangle$ , чтобы выбрать страну/регион, где будет использоваться телевизор, затем нажмите кнопку **OK**, чтобы подтвердить выбор.

**i** Если название страны/региона, где будет использоваться телевизор, отсутствует в списке, вместо страны выберите “—”.

На экране телевизора автоматически появится меню **Автонастройка**.

**i** Для выполнения автозапуска позднее нажмите кнопку  $\blacktriangleleft\blacktriangleleft$  на задней панели телевизора.

# 8

## Автоматическая настройка телевизора

Для приема телевизионных каналов (телетрансляции) необходимо выполнить настройку телевизора. При выполнении приведенных ниже инструкций телевизор выполняет автоматический поиск и сохранение в памяти всех доступных телеканалов.

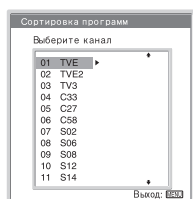
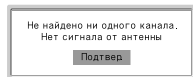
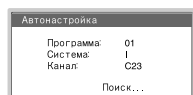
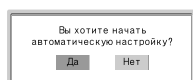

- 1 Нажмите кнопку **OK**, чтобы выбрать **Да**.
- 2 Будет запущен поиск и сохранение в памяти телевизора всех доступных телеканалов.



- Эта процедура может занять несколько минут. Следует подождать и не нажимать никакие кнопки. В противном случае автоматическая настройка не будет завершена надлежащим образом.
- Если в процессе автоматической настройки каналы не будут найдены, на экране автоматически появится новое меню с просьбой подсоединить антенну. Подсоедините антенну (см. стр. 6) и нажмите кнопку **OK**. Снова будет запущена процедура автоматической настройки.

Когда автоматическая настройка будет завершена, на экране телевизора появится меню **Сортировка программ**.

# 9

## Изменение порядка программ телевизионных каналов

Выполняя приведенные ниже инструкции, можно изменять порядок отображения телевизионных каналов на экране.

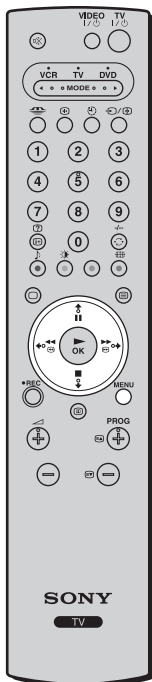

### А) Если требуется сохранить тот порядок телевизионных каналов, в котором они были настроены

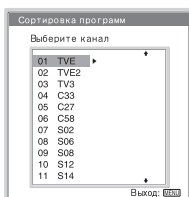

Нажмите кнопку **MENU** для выхода из меню и возврата к обычному экрану.

### В) Если требуется сохранить телевизионные каналы в другом порядке

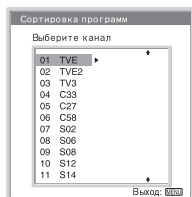

**1** Нажмите кнопку **▼** или **▲**, чтобы выбрать программируемый номер для канала, порядковый номер которого необходимо изменить, затем нажмите кнопку **▶**.

**2** Нажмите кнопку **▼** или **▲**, чтобы выбрать новый программируемый номер выбранного канала, затем нажмите кнопку **◀**.

**i** Выбранный телевизионный канал при этом перемещается в новую программную позицию, при этом соответственно сдвигаются другие телевизионные каналы.

**3** Повторите шаги 1 и 2, если необходимо изменить порядковые номера других каналов.

**4** Нажмите кнопку **MENU** для выхода из меню и возврата к обычному экрану.

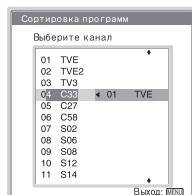

 *Теперь телевизор готов к эксплуатации.*

# Инструкции по эксплуатации

## Сведения по безопасности

### В отношении безопасности

#### Кабель питания

При перемещении устройства отсоединяйте кабель питания. Не перемещайте устройство при включенном кабеле питания. Это может привести к повреждению кабеля питания и возгоранию или поражению электрическим током. В случае падения или повреждения устройства немедленно обратитесь к квалифицированному специалисту по обслуживанию для его проверки.



#### Установка

Установка устройства на стене должна производиться квалифицированными специалистами по обслуживанию. В результате ненадлежащей установки сохранность устройства не может быть гарантирована, например в случае землетрясения и т.д.



#### Медицинские учреждения

Не размещайте это устройство в местах, где работает медицинское оборудование. Это может привести к неисправной работе медицинского оборудования.

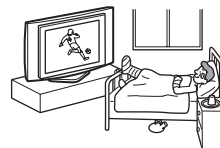

#### Переноска

- Перед перемещением устройства отключите от него все кабели.
- Чтобы перенести устройство вручную, держите его, как показано на рисунке справа. Не держите его только за заднюю крышку. Так как задняя крышка легко отсоединяется, устройство может упасть и получить повреждения или стать причиной серьезной травмы.
- При перевозке не подвергайте устройству ударам и чрезмерной вибрации. Устройство может упасть и получить повреждения или стать причиной серьезной травмы.
- При перемещении устройства в случае отправки в ремонт или переезда упакуйте его, используя оригинальную картонную коробку и упаковочный материал.



RU

(продолжение на следующей странице)

## Установка и перемещение

### Вентиляция

Никогда не перекрывайте вентиляционные отверстия в корпусе. Это может привести к перегреву и последующему возгоранию. Если не будет обеспечена надлежащая вентиляция, в устройстве может скапливаться пыль, и оно будет загрязняться. Для обеспечения надлежащей вентиляции соблюдайте следующие рекомендации:

- не устанавливайте устройство задом наперед или боком;
- не устанавливайте устройство, повернув его на бок или нижней стороной вверх;
- не устанавливайте устройство на полке или в нише;
- не устанавливайте устройство на ковре или на кровати;
- не накрывайте устройство тканью, например занавесками, или такими материалами, как газеты и т.д.



### В транспортном средстве или на потолке

Не устанавливайте это устройство в транспортном средстве. Движение транспортного средства может стать причиной падения устройства и получения травм. Не подвешивайте это устройство к потолку.

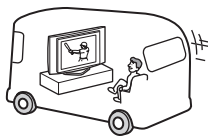

### Вода и влага

Не используйте это устройство рядом с водой, например, рядом с ванной или душевой комнатой. Кроме того, не подвергайте его воздействию дождя, влаги и дыма. Это может привести к возгоранию или поражению электрическим током. Не эксплуатируйте это устройство в местах, где внутрь него могут попасть насекомые.



### Дополнительные принадлежности

Обязательно выполните следующие рекомендации при установке устройства на подставку или с использованием настенного монтажного кронштейна. Если этого не сделать, устройство может упасть и стать причиной получения серьезной травмы.

- При установке устройства обязательно следуйте инструкциям, прилагаемым к подставке или настенному монтажному кронштейну.
- Обязательно прикрепите кронштейны, прилагаемые к подставке.



### Использование вне помещения

Не устанавливайте это устройство вне помещения. Если устройство попадет под дождь, это может привести к возгоранию или поражению электрическим током. При воздействии на устройство прямых солнечных лучей оно может перегреться и в результате будет повреждено.

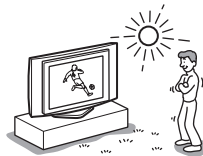

### Корабли и другие суда

Не устанавливайте это устройство на корабле или каком-либо другом судне. Воздействие морской воды на устройство может привести к возгоранию или его повреждению.

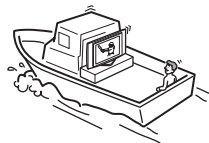

### Предотвращение падения устройства

Разместите устройство на надежной, устойчивой подставке. Не вешайте ничего на устройство. В противном случае устройство может упасть с подставки или настенного монтажного кронштейна и стать при этом причиной повреждения или получения серьезной травмы. Не позволяйте детям виснуть на устройстве.



## Источники питания

### Перегрузка

Данное устройство предназначено для работы только от сети переменного тока с напряжением 220–240 В переменного тока. Не подключайте слишком много приборов к одной электророзетке. Это может привести к возгоранию или поражению электрическим током.

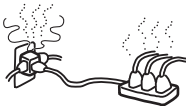

### Электросеть

Не пользуйтесь электророзеткой с плохими контактами. До конца вставляйте вилку в розетку. Неплотный контакт может стать причиной искрения и последующего возгорания. Обратитесь к электрику с просьбой заменить электророзетку.

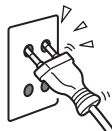

### Влага

Не прикасайтесь к кабелю питания влажными руками. При включении/выключении кабеля питания влажными руками существует опасность поражения электрическим током.



### Грозы

Для соблюдения мер безопасности не прикасайтесь ни к каким деталям устройства, кабелям питания и антенне во время грозы.

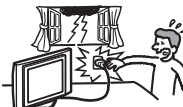

## Эксплуатация

### Повреждения, требующие обслуживания

Если на поверхности устройства появится трещина, не прикасайтесь к нему, пока кабель питания не будет выключен из электророзетки. В противном случае существует опасность поражения электрическим током.

### Обслуживание

Не снимайте корпус. Обращайтесь только к квалифицированному специалисту по обслуживанию.



### Защита кабеля питания

Отключая кабель питания от сети, держите его за вилку. Не тяните за сам кабель питания.

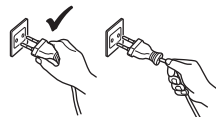

### Прокладка кабелей

При прокладывании соединительных кабелей выключите кабель питания из электророзетки. Выполняя соединения между устройствами, в целях безопасности выключите кабель питания из электророзетки.

### Чистка

Регулярно чистите штепсельную вилку. Если на вилке имеется грязь и скапливается больше влаги, это может привести к повреждению ее изоляции и последующему возгоранию. Регулярно вынимайте из розетки и чистите штепсельную вилку.



RU

### Вентиляционные отверстия

Не вставляйте никакие предметы в вентиляционные отверстия. При попадании металлических или легковоспламеняющихся предметов в эти отверстия существует опасность возгорания или поражения электрическим током.



### Влага и легковоспламеняющиеся предметы

- Не допускайте попадания влаги на это устройство. Старайтесь ни в коем случае не проливать никаких жидкостей на это устройство. Если жидкость или какой-либо предмет все же попадет внутрь корпуса устройства через отверстия, немедленно выключите его. В противном случае существует опасность поражения электрическим током или повреждения устройства. Немедленно обратитесь к квалифицированному специалисту по обслуживанию для его проверки.
- Во избежание возгорания рядом с устройством не должны находиться легковоспламеняющиеся предметы или источники открытого пламени (например, свечи).



(продолжение на следующей странице)

## Дополнительные сведения по безопасности

### Поражение электрическим током

Не прикасайтесь к устройству влажными руками. Если сделать это, существует опасность поражения электрическим током или повреждения устройства.

### Выступающие части

Не устанавливайте устройство в таких местах, где его отдельные части будут выступать. Если установить устройство в местах, указанных ниже, это может привести к получению травмы.

- Не устанавливайте устройство в таких местах, где его отдельные части будут выступать, например: на колонну или за колонной.
- Не устанавливайте устройство в таких местах, где об него можно удариться головой.

### Размещение

Не устанавливайте это устройство в жарких, влажных или слишком пыльных местах. Не устанавливайте это устройство в местах, где внутрь него могут попасть насекомые. Не устанавливайте это устройство в таких местах, где оно может быть подвержено воздействию механической вибрации.



### Принадлежности

Надежно закрепите устройство. Если устройство не будет надежно закреплено, оно может упасть и стать причиной получения травмы. Во избежание этого предпримите соответствующие меры и используйте подставку или другое приспособление для установки аппарата на полу или на стене в соответствии с тем, как указано в инструкциях, прилагаемых к подставке.

### Утилизация устройства

- Не утилизируйте устройство, как обычный бытовой мусор.
- ЖК-дисплей содержит небольшое количество жидких кристаллов и ртути. Люминесцентная лампа, используемая в устройстве, также содержит ртуть. При утилизации следуйте положениям и инструкциям, действующим в вашей местности.

### Маслянистые вещества

Не устанавливайте это устройство в ресторанах, где используется масло. Смесь пыли и масла может попасть внутрь устройства и привести к его повреждению.

### Коррозия

Если это устройство используется рядом с морским побережьем, соль может вызвать коррозию металлических частей устройства и привести к его повреждению или возгоранию. Это также может привести к сокращению срока службы устройства. Необходимо предпринять действия по снижению уровня влажности и температуры в месте установки устройства.

### Чистка

Во время чистки этого устройства выключите кабель питания из электророзетки. Если этого не сделать, существует опасность поражения электрическим током.

### Место, рекомендуемое для размещения устройства

Установите устройство на ровную устойчивую поверхность. В противном случае устройство может упасть и стать причиной получения травмы.



---

## ЖК- экран

- Хотя ЖК-экран изготовлен по высокоточной технологии и число эффективных точек достигает 99,99 % и выше, на ЖК-экране могут постоянно появляться черные или яркие цветные (красные, синие или зеленые) точки. Это свойство структуры ЖК-панели и не является признаком неисправности.
- Не подвергайте ЖК-экран воздействию солнечных лучей. Это может привести к повреждению поверхности экрана.
- Не нажимайте на защитный светофильтр, не скребите по нему и не ставьте никакие предметы на это устройство. Изображение может стать неравномерным, а ЖК-панель может быть повреждена.
- Если устройство работает в холодном месте, изображение может оказаться размытым или слишком темным. Это не является признаком неисправности. Эти явления исчезнут с повышением температуры.
- При продолжительной демонстрации неподвижного изображения могут появляться остаточные изображения. Через несколько секунд они могут исчезнуть.
- Во время работы устройства экран и корпус нагреваются. Это не является признаком неисправности.

---

## Люминесцентная лампа

В качестве источника света в этом устройстве используется специальная люминесцентная лампа. Если изображение на экране станет темным, начнет подрагивать или не будет отображаться совсем, значит, истек срок службы люминесцентной лампы, и ее необходимо заменить. По вопросу замены обратитесь к квалифицированному специалисту по обслуживанию.

---

## Нагревание

Не прикасайтесь к поверхности устройства. Она остается горячей даже после того, как само устройство будет выключено уже в течение некоторого времени.

---

## Чистка поверхности экрана

Поверхность экрана обработана специальным покрытием, предотвращающим сильное отражение света. Во избежание повреждения покрытия обязательно соблюдайте следующие меры предосторожности.

- Для удаления пыли с поверхности экрана протрите его осторожно мягкой тканью. Если пыль не удаляется полностью, протрите экран мягкой тканью, слегка смоченной в разбавленном растворе слабого моющего средства. Мягкую ткань можно стирать и использовать повторно.
- Ни в коем случае не используйте какие бы то ни было абразивные подушечки, щелочные/кислотные очистители, чистящие порошки или такие сильные растворители, как спирт, бензин или разбавитель.

---

## Регулировка угла наклона телевизора (только KLV-21SG2)

При регулировке угла наклона телевизора придерживайте подставку во избежание ее падения. Соблюдайте осторожность, чтобы не прищемить пальцы между телевизором и подставкой.

---

---

## Кабель питания

В случае повреждения кабелей питания существует опасность возгорания или поражения электрическим током.

- Не пережимайте, не перегибайте и не перекручивайте кабель питания, прилагая излишние усилия. Центральные провода могут оголиться или переломиться и стать причиной короткого замыкания, которое может привести к возгоранию или поражению электрическим током.
- Не изменяйте конструкцию кабеля питания и избегайте его повреждения.
- Не ставьте и не кладите никакие тяжелые предметы на кабель питания. Не тяните за кабель питания.
- Кабель питания не должен находиться рядом с источниками тепла.
- При выключении кабеля питания из электророзетки следует брать за штепсельную вилку.

В случае повреждения кабеля питания немедленно прекратите пользоваться им и обратитесь к своему дилеру или в сервисный центр Sony по поводу его замены.



RU

---

## Если устройство не используется

По соображениям охраны окружающей среды и безопасности рекомендуется выключать устройство, если оно не используется, а не оставлять его в режиме ожидания. Отключите его от электросети.



---

## Прокладка кабелей

Будьте осторожны, чтобы не запнуться за кабели. Иначе можно повредить устройство.

---

## Установка

Не устанавливайте дополнительные компоненты слишком близко к устройству. Расстояние от устройства до дополнительных компонентов должно быть не менее 30 см. В случае установки видеомэгафона перед устройством или рядом с ним изображение может исказиться.

# Меры предосторожности

## Меры предосторожности по вентиляции

Обеспечьте свободное пространство со всех сторон устройства. В противном случае может быть нарушена нормальная циркуляция воздуха, что приведет к перегреву аппарата, в результате которого может произойти самовозгорание или повреждение устройства.

### При установке устройства на стене

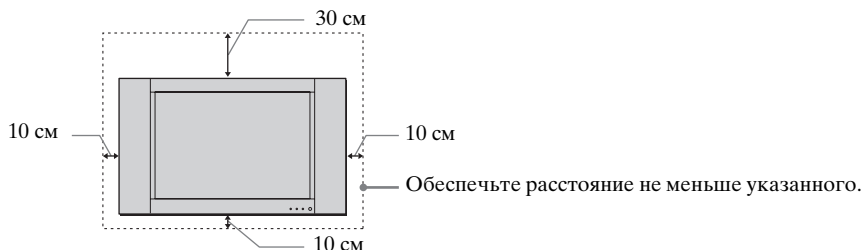

### При установке устройства на подставку

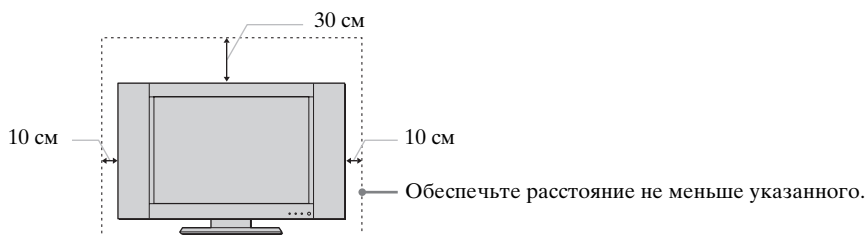

Никогда не устанавливайте устройство следующим образом:

Циркуляция воздуха нарушена.

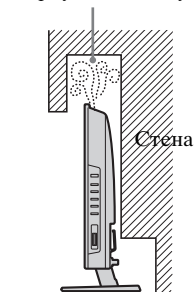

Циркуляция воздуха нарушена.

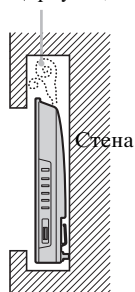

## Просмотр телевизора в комфортабельных условиях

- Для просмотра телевизора в комфортабельных условиях рекомендуется, чтобы зритель располагался от телевизора на расстоянии, равном от четырех до семи вертикальных размеров экрана.
- Смотрите телевизор при достаточном освещении, так как при просмотре в условиях слабого освещения увеличивается нагрузка на глаза. Непрерывный длительный просмотр изображений на экране также может привести к перенапряжению глаз.

## Установка устройства

Используйте указанный настенный монтажный кронштейн или подставку.

- Не устанавливайте устройство в местах, подверженных воздействию экстремальных температур, например, под воздействием прямых солнечных лучей, рядом с отопительными приборами или тепловентиляторами. В результате воздействия на устройство экстремальных температур оно может перегреться, его корпус может деформироваться, или могут возникнуть неполадки в его работе.
- Для получения четкого изображения не направляйте непосредственно на экран источники света и не допускайте воздействия на него прямых солнечных лучей. По возможности используйте точечное освещение потолочных светильников.
- Устройство не отключено от электрической сети, когда его переключатель питания установлен в положение Off (Выкл.). Чтобы полностью выключить устройство, выньте штепсельную вилку из электророзетки.

## Регулировка громкости

- Отрегулируйте громкость так, чтобы не беспокоить соседей. Звуки очень сильно раздаются в ночное время. Поэтому предлагается закрывать окна или пользоваться наушниками.
- При пользовании наушниками отрегулируйте громкость так, чтобы не устанавливать слишком высокий уровень, иначе можно повредить слух.

## Обращение с пультом дистанционного управления

- Соблюдайте осторожность при обращении с пультом дистанционного управления. Не бросайте его, не наступайте на него и не проливайте на него никакие жидкости.
- Не оставляйте пульт дистанционного управления рядом с источниками тепла или под воздействием прямых солнечных лучей, а также в помещениях с повышенной влажностью.

## Уход за поверхностью экрана устройства и ее чистка

Во избежание снижения качества экрана следуйте изложенным ниже советам. Не нажимайте на экран и не скребите по нему твердыми предметами, а также не кидайте ничем в экран. В противном случае экран можно повредить.

- Перед чисткой устройства обязательно выключите кабель питания.
- Не прикасайтесь к панели устройства после того, как она уже работает в течение продолжительного времени, так как панель устройства становится горячей.
- К поверхности экрана рекомендуется прикасаться как можно реже.
- Чистите экран мягкой тканью.
- Ни в коем случае не используйте какие бы то ни было абразивные подушечки, чистящие порошки или такие растворители, как спирт или бензин. В результате воздействия таких материалов поверхность экрана может быть повреждена.

## Чистка корпуса

- Перед чисткой корпуса устройства обязательно выключите кабель питания из электророзетки.
- Чистите корпус мягкой тканью.
- Помните, что материал или покрытие экрана могут быть повреждены в результате воздействия на них летучего растворителя, например спирта, разбавителя, бензина или инсектицида, или в результате их длительного контакта с материалами на основе резины или винила.
- В вентиляционных отверстиях со временем может скапливаться пыль. Для обеспечения надлежащей вентиляции рекомендуется периодически (раз в месяц) удалять пыль с помощью пылесоса.

# Краткий обзор

---

## Проверка прилагаемых принадлежностей

Пульт дистанционного управления  
RM-Y1103 (1):

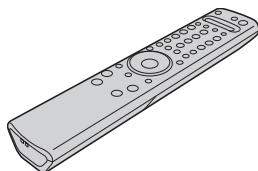

Батарейки (размер AA)  
(тип R6) (2):



Задняя крышка (1):

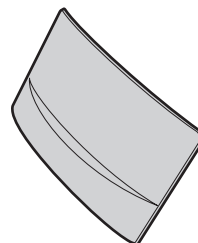

Коаксиальный кабель (1):



Не снимайте ферритовые  
кольца.

Кабель питания  
(тип C-6) (1):



Используйте этот кабель  
питания при использовании  
устройства за пределами  
Великобритании.

Кабель питания  
(тип BF) (1):



Используйте этот кабель  
питания при использовании  
устройства в Великобритании.

# Обзор кнопок и индикаторов на телевизоре

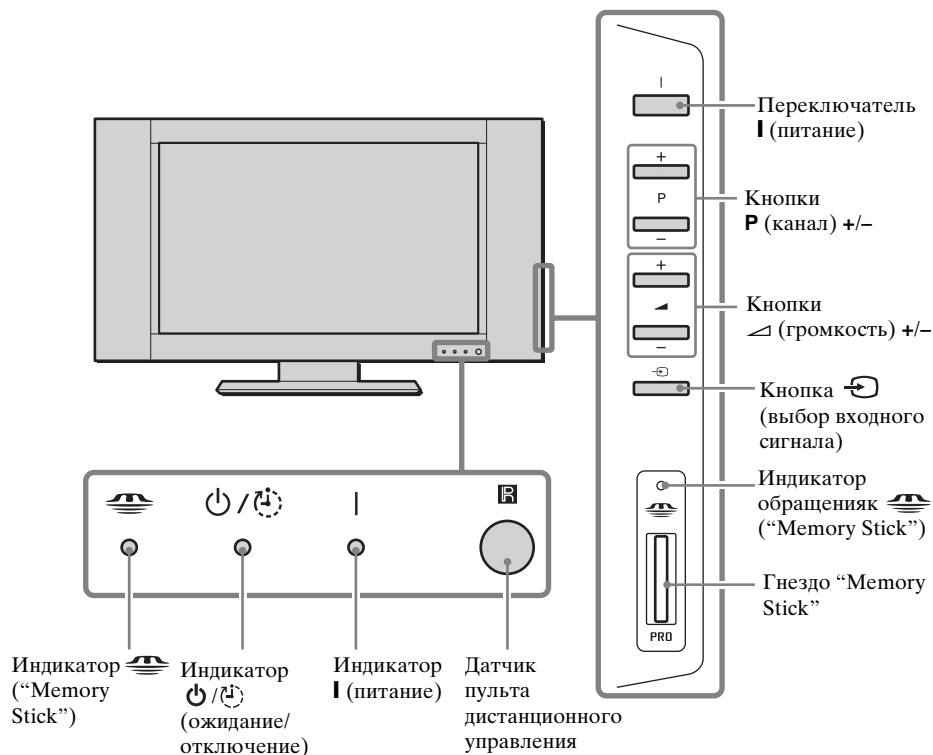

## Состояние индикаторов

**Индикатор** (“Memory Stick”) и индикатор обращения к карте (“Memory Stick”) горит или мигает красным

Выполняется обращение к “Memory Stick”.

**Индикатор I (питание) горит зеленым**

Питание телевизора включено.

**Индикатор** (ожидание/отключение) горит красным

Телевизор находится в режиме ожидания.

При включении телевизора активизируется функция Таймер отключения.

**Индикатор** (ожидание/отключение) мигает красным

Телевизор получает сигналы пульта дистанционного управления.

**Индикатор** (ожидание/отключение) мигает красным, а индикатор I (питание) не горит

Телевизор неисправен. Более подробные сведения см. в разделе “Функция самодиагностики” на стр. 69.

Сведения о разъемах на задней панели телевизора см. в разделе “Подключение дополнительного оборудования” на стр. 61.

# Обзор кнопок на пульте дистанционного управления

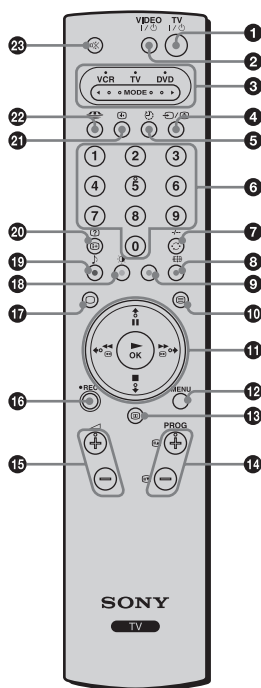

## 1 Переключение телевизора в режим ожидания:

Нажмите эту кнопку, чтобы временно выключить телевизор, и переключите его в режим ожидания (индикатор (ожидание/отключение) на телевизоре горит красным). Нажмите эту кнопку еще раз, чтобы вывести телевизор из режима ожидания и снова включить его.

В целях экономии энергии рекомендуется полностью отключать телевизор от сети, когда он не используется.



Если в течение 10 минут отсутствует сигнал или в режиме телевизора не выполняются никакие операции, телевизор автоматически переключится в режим ожидания.

## 2 Включение/выключение видеомэгнифона или проигрывателя DVD:

Нажмите эту кнопку, чтобы включить или выключить видеомэгнифон или проигрыватель DVD.

## 3 Выбор видеомэгнифона, телевизора или проигрывателя DVD (переключатель устройств):

Используя этот пульт дистанционного управления, можно управлять не только телевизором, но и основными функциями видеомэгнифона или проигрывателя DVD.

Включите устройство, работой которого необходимо управлять, а затем нажмите эту кнопку несколько раз, чтобы выбрать видеомэгнифон, телевизор или проигрыватель DVD. На некоторое время загорится зеленый индикатор над выбранным оборудованием.



Для синхронизации этого пульта дистанционного управления с видеомэгнифоном или проигрывателем DVD требуется исходная установка. Эта установка определяется производителем. Более подробные сведения см. в разделе “Настройка пульта дистанционного управления для управления видеомэгнифоном/проигрывателем DVD” на стр. 65.

## 4 Выбор источника входа:

Нажмите эту кнопку несколько раз, пока на экране телевизора не отобразится нужный символ вводимого сигнала.

## 5 Включение функции Таймер выкл:

Нажмите эту кнопку, чтобы установить период времени, по истечении которого телевизор переключится в режим ожидания. Более подробные сведения см. в разделе “Функция Таймер выкл.” на стр. 43.

## 6 Выбор каналов:

Нажмите эту кнопку для выбора каналов.

Для двузначных номеров программ вторую цифру следует вводить не позднее, чем через 2,5 секунды после первой.

### 7 а) Если переключатель устройств находится в положении TV (телевизор):

Нажмите эту кнопку для просмотра последнего выбранного канала (последнего канала, который просматривался в течение не менее пяти секунд).

### б) Если переключатель устройств находится в положении VCR (видеомэгнифон):

Для выбора двузначных номеров программ на видеомэгнифонах Sony, например 23, сначала нажмите эту кнопку, а затем последовательно кнопки 2 и 3.

## 8 Выбор формата экрана:

Нажмите эту кнопку несколько раз, чтобы изменить формат экрана. Более подробные сведения см. в разделе “Управление экраном” на стр. 35.

### 9 Программирование пульта дистанционного управления:



Используйте эту кнопку, чтобы выполнить программирование пульта дистанционного управления для управления видеомагнитофоном или проигрывателем DVD. Более подробные сведения см. в разделе “Настройка пульта дистанционного управления для управления видеомагнитофоном/проигрывателем DVD” на стр. 65.

### 10 Выбор телетекста:

Нажмите эту кнопку, чтобы включить режим телетекста. Более подробные сведения см. в разделе “Телетекст” на стр. 45.

### 11 Кнопки / / / / OK

#### а) Если переключатель устройств находится в положении TV (телевизор):

- Если отображено меню, используйте эти кнопки для работы с системой меню. Более подробные сведения см. в разделе “Знакомство с системой меню и ее использование” на стр. 31.
- Когда меню выключено, нажмите кнопку **OK**, чтобы отобразить обзор всех телевизионных каналов. Затем нажмите кнопку  или  для выбора канала, а затем кнопку **OK** для просмотра выбранного канала.

#### б) Если переключатель устройств находится в положении VCR (видеомагнитофон) или DVD (проигрыватель DVD):

Используйте эти кнопки для управления основными функциями видеомагнитофона или проигрывателя DVD.

### 12 Отображение системы меню:

Нажмите эту кнопку, чтобы отобразить меню на экране телевизора. Нажмите эту кнопку еще раз, чтобы отменить отображение меню на экране телевизора.

### 13 Отображение службы NexTVView:

Более подробные сведения см. в разделе “Служба NexTVView” на стр. 46.

### 14 Выбор каналов:

Нажмите эти кнопки, чтобы выбрать следующий или предыдущий канал.

### 15 Регулировка громкости телевизора:

Нажмите эти кнопки, чтобы отрегулировать громкость телевизора.

### 16 Запись программ на видеомагнитофон:

Если переключатель устройств находится в положении VCR (видеомагнитофон), нажмите эту кнопку для записи программ.

### 17 Выбор режима телевизора:

Нажмите эту кнопку, чтобы отключить режим телетекста или ввод видеосигнала.

### 18 Выбор режима изображения:

Нажмите эту кнопку несколько раз, чтобы изменить режим изображения. Более подробные сведения см. в разделе “Настройка изображения” на стр. 32.

### 19 Выбор звукового эффекта:

Нажмите эту кнопку несколько раз, чтобы изменить стиль звука телевизора. Более подробные сведения о доступных стилях звука см. в разделе “Настройка звука” на стр. 33.

### 20 Отображение экранной информации:

Нажмите эту кнопку, чтобы отобразить все экранные индикаторы. Нажмите эту кнопку еще раз, чтобы отменить команду.

### 21 Включение функции Screen Memo:



Нажмите эту кнопку, чтобы временно зафиксировать изображение на экране. Более подробные сведения см. в разделе “Функция Screen Memo” на стр. 44.

### 22 Отображение Memory Stick Home (программы просмотра изображений на “Memory Stick”):

Нажмите эту кнопку, если необходимо отобразить Memory Stick Home (программу просмотра изображений на “Memory Stick”). Более подробные сведения см. в разделе “Использование “Memory Stick” (Начало Memory Stick)” на стр. 53.

### 23 Отключение звука:

Нажмите эту кнопку, чтобы отключить звук телевизора. Нажмите эту кнопку еще раз, чтобы восстановить звук.

 Кроме применения для функций телевизора, цветные кнопки (за исключением кнопок **TV I/II** и **VIDEO I/II**) используются для операций в режиме телетекста. Также используются кнопки с зелеными символами (кроме кнопки ). Более подробные сведения см. в разделе “Телетекст” на стр. 45.

# Установка

---

## Установка батареек в пульт дистанционного управления

- ⚠ • Убедитесь, что прилагаемые батарейки устанавливаются с соблюдением надлежащей полярности.
- Всегда утилизируйте использованные батарейки, не нанося ущерба окружающей среде.
- Не устанавливайте вместе батарейки разных типов, а также старые и новые батарейки.

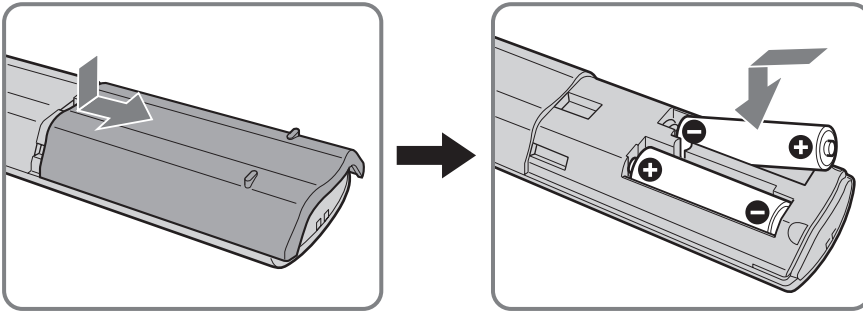

## Подсоединение антенны и видеомэагнитофона

-  • Используйте прилагаемый кабель питания (тип С-6 или тип ВF, см. стр. 20).
- Для подсоединения антенны используйте прилагаемый коаксиальный кабель.

 Не включайте штепсельную вилку в розетку, пока не будут выполнены все соединения.

### Подсоединение антенны

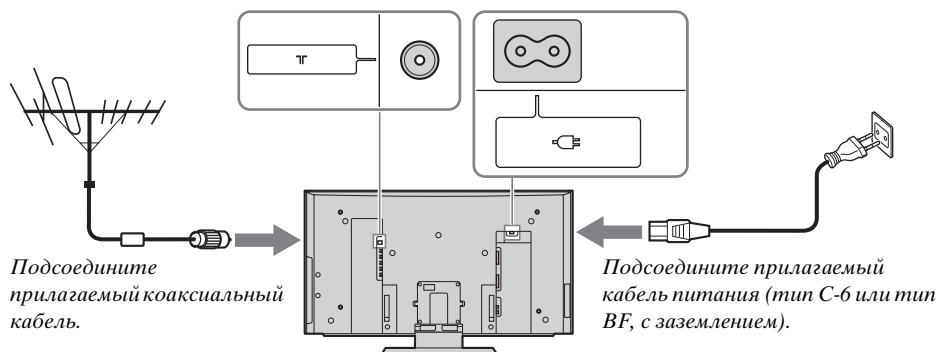

RU

### Подключение антенны к видеомэагнитофону

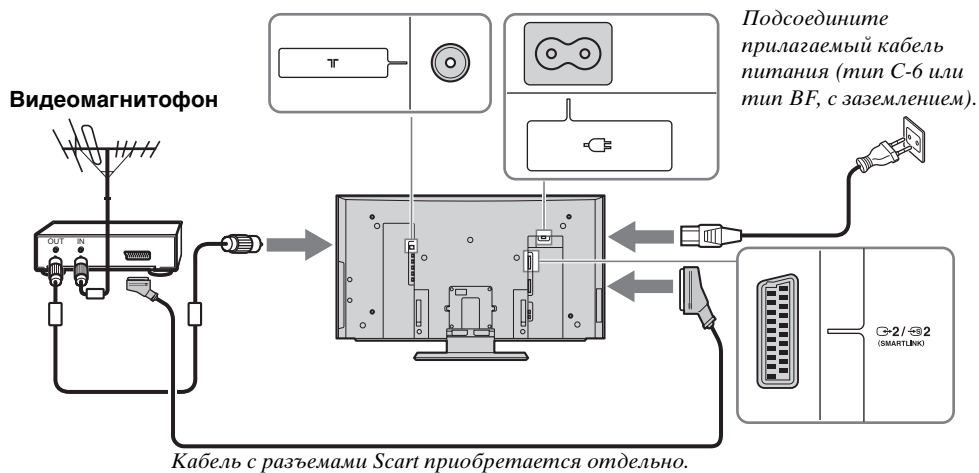

-  • Более подробные сведения о подсоединении видеомэагнитофона см. в разделе “Подключение дополнительного оборудования” на стр. 61.
- Обратите внимание на то, что некоторые кабели с разъемами Scart могут не соответствовать разъему на телевизоре.

(продолжение на следующей странице)

## Укладка кабелей

**i** Можно хранить кабели на задней панели телевизора.

- 1** Уложите кабели в пучок и закрепите их с помощью зажимов с обеих сторон телевизора.

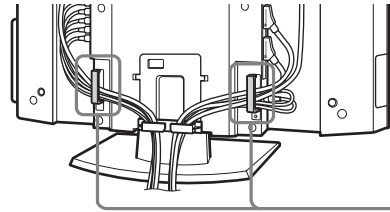

Зажимы

- 2** Соедините кабели, идущие с обеих сторон, и закрепите их с помощью зажима в нижней части.

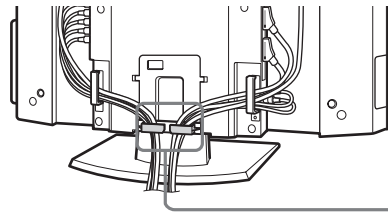

Зажим

- i**
- Если кабели слишком толстые, их, возможно, не удастся закрепить с помощью зажимов.
  - Если невозможно уложить внутри все кабели, оставьте часть из них висящими по бокам телевизора.

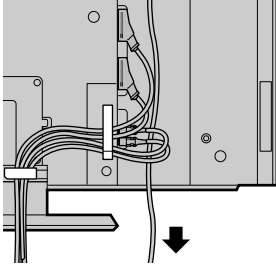

- ⚠** Если кабели уложены в прорезях неаккуратно, задняя крышка может не закрыться.

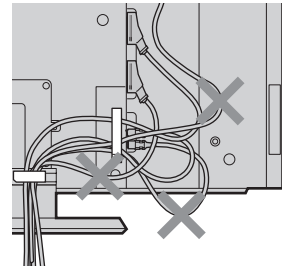

## Присоединение задней крышки

**i** После подключения кабелей подсоедините заднюю крышку к телевизору.

### Присоединение задней крышки

Держите заднюю крышку, как показано на рисунке ниже, совместив пять (KLV-26HG2) или четыре (KLV-21SG2) фиксатора, расположенные на задней крышке, с соответствующими пазами на телевизоре, и, слегка нажав на крышку, установите ее на телевизор.

KLV-26HG2

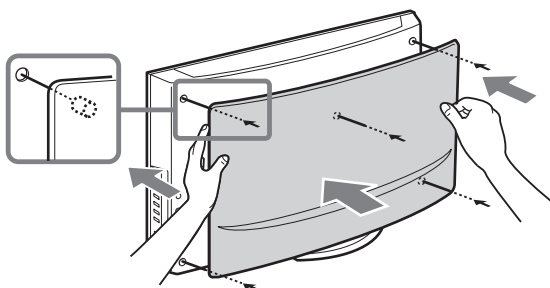

KLV-21SG2

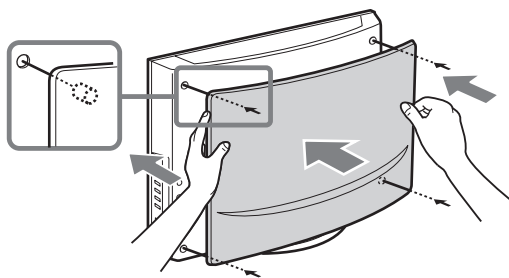

RU

### Снятие задней крышки

- 1 Возьмитесь за правый (или левый) нижний угол задней крышки (как показано ниже) и потяните его на себя. Точно также отсоедините левый (или правый) нижний угол задней крышки телевизора.
- 2 Возьмитесь за заднюю крышку двумя руками, как показано на рисунке, и потяните ее на себя.

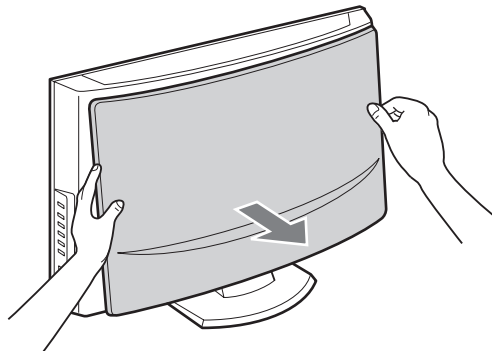
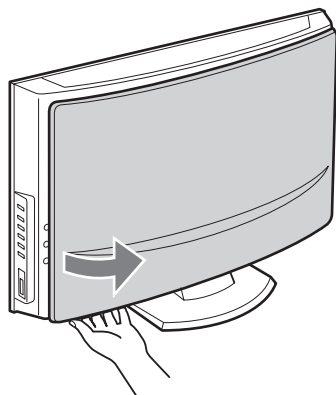

(продолжение на следующей странице)

## Регулировка угла наклона телевизора (только KLV-21SG2)

 Угол наклона телевизора можно отрегулировать для предотвращения световых бликов на экране и улучшения его видимости.

-  При регулировке угла наклона телевизора следите за тем, чтобы кабели не оказались зажатыми между телевизором и подставкой. Если какие-либо кабели окажутся зажатыми, разделите их на две группы в месте около зажима и разведите в разные стороны, чтобы они оказались свободными.
- При регулировке угла наклона телевизора придерживайте подставку во избежание ее падения. Соблюдайте осторожность, чтобы не прищемить пальцы между телевизором и подставкой.

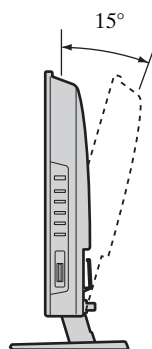
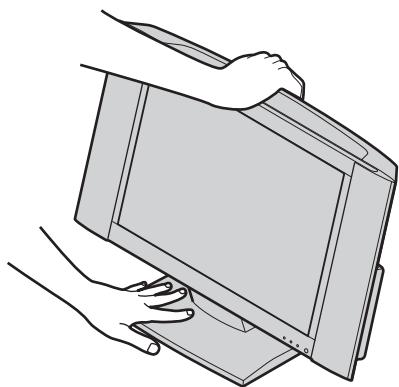

# Первое включение

## Включение телевизора и автоматическая настройка телевизора

- i** При первом включении телевизора один за другим отображаются экраны меню, с помощью которых можно: 1) выбрать язык экрана меню, 2) выбрать страну/регион, где будет эксплуатироваться телевизор, 3) выполнить поиск и сохранить доступные каналы (телевизионные станции) и 4) изменить порядок отображения каналов (телевизионных станций) на экране. Однако, если позднее потребует изменить какую-либо из этих настроек, это можно сделать, выбрав соответствующий параметр в меню “Установка” (см. стр. 39).

- 1** Подключите телевизор к электросети (220–240 В переменного тока, 50 Гц).

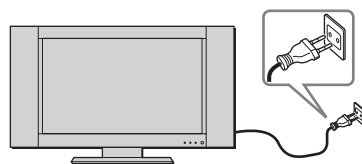

- 2** Для включения питания на телевизоре нажмите переключатель **I** (питание). При первом включении телевизора на его экране (Автозапуск) автоматически отобразится меню **Language**.

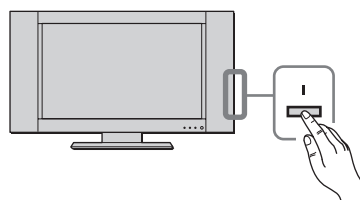

- i** Для выполнения автозапуска позднее нажмите кнопку **↔** на задней панели телевизора.

- 3** Нажмите кнопку **↓** / **↑** / **←** или **→** на пульте дистанционного управления, чтобы выбрать язык, затем нажмите кнопку **OK**, чтобы подтвердить выбор. После этого все меню будут отображаться на выбранном языке.



- 4** На экране телевизора автоматически появится меню **Страна**. Нажмите кнопку **↓** или **↑**, чтобы выбрать страну/регион, где будет использоваться телевизор, затем нажмите кнопку **OK**, чтобы подтвердить выбор.

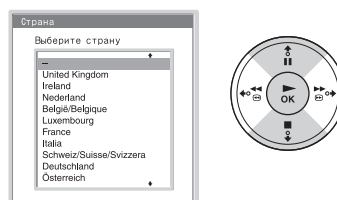

- i** Если название страны/региона, где будет использоваться телевизор, отсутствует в списке, вместо страны выберите “-”.

- 5** На экране телевизора автоматически появится меню **Автонастройка**. Нажмите кнопку **OK**, чтобы выбрать **Да**.

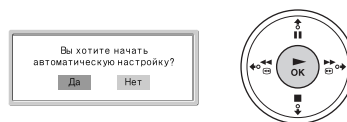

(продолжение на следующей странице)

**6** Будет запущен поиск и сохранение в памяти телевизора всех доступных телеканалов.



- Эта процедура может занять несколько минут. Следует подождать и не нажимать никакие кнопки. В противном случае автоматическая настройка не будет завершена надлежащим образом.
- Если в процессе автоматической настройки каналы не будут найдены, на экране автоматически появится новое меню с просьбой подсоединить антенну. Подсоедините антенну (см. стр. 25) и нажмите кнопку **OK**. Снова будет запущена процедура автоматической настройки.

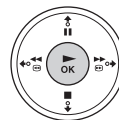
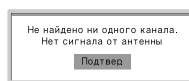
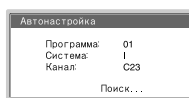

**7** Когда автоматическая настройка будет завершена, на экране телевизора появится меню **Сортировка программ**.

**A)** Если требуется сохранить тот порядок телевизионных каналов, в котором они были настроены, перейдите к шагу 8.

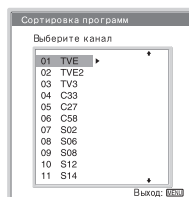

**B)** Если требуется сохранить телевизионные каналы в другом порядке, выполните действия, описанные ниже:

**1** Нажмите кнопку **↓** или **↑**, чтобы выбрать программируемый номер для канала, порядковый номер которого необходимо изменить, затем нажмите кнопку **→**.

**2** Нажмите кнопку **↓** или **↑**, чтобы выбрать новый программируемый номер выбранного канала, затем нажмите кнопку **←**.



Выбранный телевизионный канал при этом перемещается в новую программную позицию, при этом соответственно сдвигаются другие телевизионные каналы.

**3** Повторите шаги 1 и 2, если необходимо изменить порядковые номера других каналов.

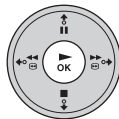
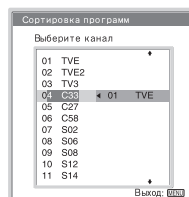

**8** Нажмите кнопку **MENU**, чтобы выключить меню.

**MENU**



*Теперь телевизор готов к эксплуатации.*

# Система меню

---

## Знакомство с системой меню и ее использование

**i** В этом телевизоре используется система экранных меню, содержащих инструкции по выполнению операций. Для работы с системой меню используйте следующие кнопки на пульте дистанционного управления.

---

**1** Нажмите кнопку **MENU**, чтобы включить меню первого уровня.

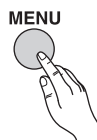

**2** Для работы с меню выполните следующие действия.

- Чтобы выделить нужное меню или элемент, нажмите кнопку **↓** или **↑**.
- Чтобы ввести выбранное меню или элемент, нажмите кнопку **→**.
- Чтобы вернуться к предыдущему меню или элементу, нажмите кнопку **←**.
- Чтобы изменить настройки выбранного элемента, нажмите кнопку **↓** / **↑** / **←** или **→**.
- Чтобы подтвердить выбор, нажмите кнопку **OK**.

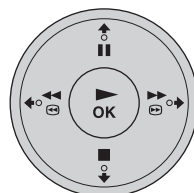

**RU**

**3** Нажмите кнопку **MENU**, чтобы выключить меню.





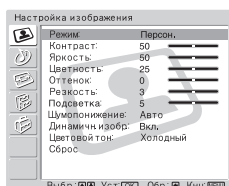
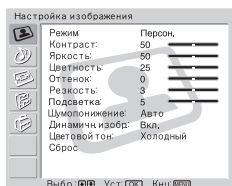

## Настройка изображения

























Используя меню “Настройка изображения”, можно изменить регулировки изображения.

### Для этого следует выполнить следующие действия:

Выбрав элемент, который требуется изменить, нажмите кнопку , затем несколько раз нажмите кнопку // или , чтобы выполнить его регулировку.

С помощью этого меню можно также настроить качество изображения для режима “Персон.” в зависимости от того, просмотр какой программы осуществляется.

<b>Режим</b>	<b>Репортаж</b> Для повышенной контрастности и резкости изображения. <b>Кино</b> Для изображения, прекрасно передающего детали. <b>Персон.</b> Для собственных настроек пользователя.
<b>Контраст</b>	Нажмите кнопку  или  , чтобы уменьшить контрастность изображения. Нажмите кнопку  или  , чтобы увеличить контрастность изображения.
<b>Яркость</b>	Нажмите кнопку  или  , чтобы уменьшить яркость изображения. Нажмите кнопку  или  , чтобы увеличить яркость изображения.
<b>Цветность</b>	Нажмите кнопку  или  , чтобы уменьшить интенсивность цвета. Нажмите кнопку  или  , чтобы увеличить интенсивность цвета.
<b>Оттенок</b>	Нажмите кнопку  или  , чтобы ослабить зеленые тона. Нажмите кнопку  или  , чтобы усилить зеленые тона.
	<ul style="list-style-type: none"> <li>Элемент <b>Оттенок</b> можно настроить только для цветного сигнала NTSC (например, для видеокассет из США).</li> <li>Элемент <b>Оттенок</b> нельзя регулировать при вводе с карты “Memory Stick”.</li> </ul>
<b>Резкость</b>	Нажмите кнопку  или  , чтобы уменьшить резкость изображения. Нажмите кнопку  или  , чтобы увеличить резкость изображения.
	Элемент <b>Резкость</b> нельзя регулировать при вводе с карты “Memory Stick”.
<b>Подсветка</b>	Нажмите кнопку  или  , чтобы уменьшить яркость подсветки. Нажмите кнопку  или  , чтобы увеличить яркость подсветки.
<b>Шумопонижение</b> (Снижение уровня помех)	<b>Авто/Выкл.</b> Выберите, чтобы снизить уровень помех.
	Элемент <b>Шумопонижение</b> (Снижение уровня помех) нельзя настроить для входного сигнала, передаваемого через гнезда Y, Pв/Св, Pr/Cr ввода  и “Memory Stick”.
<b>Динамичн. избр.</b>	<b>Вкл./Выкл.</b> Выберите, чтобы обеспечить оптимальную контрастность изображения.
	<b>Динамичн. избр.</b> нельзя регулировать при вводе с карты “Memory Stick”.
<b>Цветовой тон</b>	<b>Холодный/Нормальный/Теплый</b> Выберите, чтобы придать ярким цветам красный оттенок (настройки могут изменяться от <b>Холодный</b> до <b>Теплый</b> ).
<b>Сброс</b>	<b>Отказ/ОК</b> Выберите <b>ОК</b> , чтобы восстановить уровни качества изображения, предварительно установленные на заводе.

 Можно настроить только параметры “Режим”, “Контраст” и “Сброс”, если для параметра “Режим” установлено значение “Репортаж” или “Кино”.

Используя меню “Настройка звука”, можно изменить регулировки звука.

## Для этого следует выполнить следующие действия:

Выбрав элемент, который требуется изменить, нажмите кнопку **↕**, затем несколько раз нажмите кнопку **↘** / **↗** / **↙** или **↔**, чтобы выполнить его регулировку.

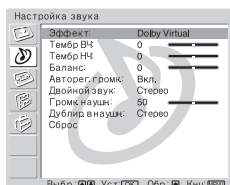
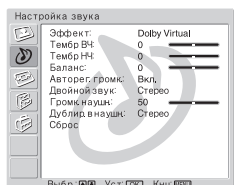
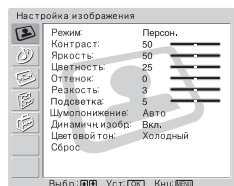

### Эффект

#### Вкл.

Без эффекта.

#### Естеств.

Увеличивает четкость, детальность и эффект присутствия звука путем использования функции “BBE High Definition Sound system”.

#### Динамичный

Функция “BBE High Definition Sound system” усиливает четкость и эффект присутствия звука для наилучшей вынятности и музыкального реализма.

#### \* Dolby Virtual

Использует телевизионные громкоговорители для имитации эффекта объемного звучания, производимого многоканальной системой.



Если для параметра “Авторег. громк.” установить значение “Вкл.”, когда выбрано **Dolby Virtual**, параметр **Эффект** автоматически изменится на **Естеств.**

Система “BBE High Definition Sound system” произведена корпорацией Sony Corporation по лицензии компании BBE Sound, Inc. Она защищена патентами США № 4638258 и № 4482866. Слово “BBE” и знак BBE являются товарными знаками звука BBE.

\* Изготовлено по лицензии Dolby Laboratories. “Dolby”, “Pro Logic” и знак в виде двойной буквы D являются товарными знаками компании Dolby Laboratories.

### Тембр ВЧ

Нажмите кнопку **↘** или **↙**, чтобы ослабить звучание высоких частот.  
Нажмите кнопку **↗** или **↔**, чтобы усилить звучание высоких частот.

### Тембр НЧ

Нажмите кнопку **↘** или **↙**, чтобы ослабить звучание низких частот.  
Нажмите кнопку **↗** или **↔**, чтобы усилить звучание низких частот.

### Баланс

Нажмите кнопку **↘** или **↙**, чтобы усилить звук левого громкоговорителя.  
Нажмите кнопку **↗** или **↔**, чтобы усилить звук правого громкоговорителя.

### Авторег. громк.

#### Вкл./Выкл.

Уровень громкости каналов останется на прежнем уровне, независимо от громкости транслируемого сигнала (например, в случае рекламы).



Если для параметра “Эффект” установить значение “Dolby Virtual”, то **Вкл.** выбирается автоматически.

---

**Двойной звук****Моно/Стерео**

Для телетрансляции выберите **Стерео** или **Моно**.

**Моно/А/В**

Для двуязычных трансляций выберите **А** для звукового канала 1, **В** – для звукового канала 2 или **Моно** – для монофонического канала, если они транслируются.



Если выбрано другое оборудование, подключенное к телевизору, установите для параметра **Двойной звук** значение **Стерео**, **А** или **В**.

---

**Громк. наушн.**

Нажмите кнопку или , чтобы уменьшить громкость наушников.  
Нажмите кнопку или , чтобы увеличить громкость наушников.



Даже если к телевизору подключены наушники, звук громкоговорителей также будет слышен.

---

**Дублир. в наушн.**

Выбирает параметр “Двойной звук” наушников.

**Моно/Стерео**

Для телетрансляции выберите **Стерео** или **Моно**.

**Моно/А/В**

Для двуязычных трансляций выберите **А** для звукового канала 1, **В** – для звукового канала 2 или **Моно** – для монофонического канала, если они транслируются.



Если выбрано другое оборудование, подключенное к телевизору, установите для параметра **Дублир. в наушн.** значение **Стерео**, **А** или **В**.

---

**Сброс****Отказ/ОК**

Выберите **ОК**, чтобы восстановить настройки звука, предварительно установленные на заводе.



Только параметры “Тембр ВЧ”, “Тембр НЧ” и “Баланс” вернутся к настройкам, предварительно установленным на заводе.

---

## Управление экраном

Используя меню “Управление экраном”, можно изменить регулировки экрана.

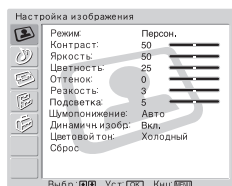

(KLV-26HG2)

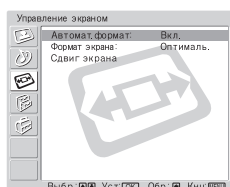
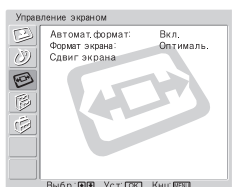

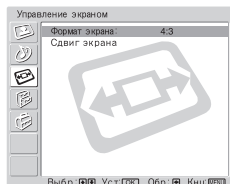
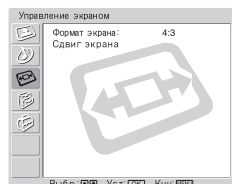

(KLV-21SG2)



### **Автомат. формат (только для модели KLV-26HG2)**

Используя параметр “Автомат. формат”, можно автоматически изменять форматное соотношение сторон экрана.

**Для этого следует выполнить следующие действия:**

- 1 После выбора этого параметра нажмите кнопку .
- 2 Нажмите кнопку  или , чтобы выбрать **Вкл.** (если требуется, чтобы телевизор автоматически переключался на формат экрана в соответствии с входным видеосигналом) или **Выкл.** (если требуется сохранять собственное форматное соотношение).



- Даже если выбраны значения **Вкл.** или **Выкл.** в параметре **Автомат. формат**, всегда можно изменить формат экрана, нажимая кнопку  на пульте дистанционного управления.
- Функция **Автомат. формат** доступна только для сигналов формата PAL и SECAM.

(продолжение на следующей странице)

Используя параметр “Формат экрана”, можно изменять формат экрана.

Для этого следует выполнить следующие действия (KLV-26HG2):

- 1 После выбора этого параметра нажмите кнопку **➡**.
- 2 Нажмите кнопку **⬇** или **⬆**, чтобы выбрать требуемый формат экрана, и нажмите кнопку **OK**.

<p><b>Оптималь.</b> Имитация широкоэкрannого эффекта для телепередач, транслируемых с использованием формата 4:3.</p>		<p>Оптималь.</p>
<p><b>4:3</b> Обычный размер изображения 4:3 с полной передачей данных изображения.</p>		<p>4:3</p>
<p><b>14:9</b> Промежуточный размер изображения, средний между 4:3 и 16:9.</p>		<p>14:9</p>
<p><b>Увелич.</b> Широкоэкранный формат для фильмов формата letterbox.</p>		<p>Увелич.</p>
<p><b>Широкоэкр.</b> Для телепередач, транслируемых с использованием формата 16:9.</p>		<p>Широкоэкр.</p>

Для этого следует выполнить следующие действия (KLV-21SG2):

- 1 После выбора этого параметра нажмите кнопку **➡**.
- 2 Нажмите кнопку **⬇** или **⬆**, чтобы выбрать требуемый формат экрана, и нажмите кнопку **OK**.

<p><b>4:3</b> Обычный размер изображения 4:3.</p>		<p>4:3</p>
<p><b>16:9</b> Для телепередач, транслируемых с использованием формата 16:9.</p>		<p>16:9</p>

- i** • Можно отрегулировать положение изображения, когда выбрано **Оптималь.**, **14:9** или **Увелич.**. Если верхняя и нижняя части экрана обрезаны, нажмите кнопку **⬆** или **⬇**, чтобы отрегулировать положение изображения на экране по вертикали (например, для чтения субтитров).
- Элемент **Формат экрана** нельзя регулировать при вводе с карты “Memory Stick”.

---

## Сдвиг экрана

Используя параметр “Сдвиг экрана”, можно регулировать положение изображения для каждого формата экрана.

**Для этого следует выполнить следующие действия:**

- 1 После выбора этого параметра нажмите кнопку **➔**.
- 2 Нажмите кнопку **▼** или **▲** для выбора параметра и нажмите кнопку **➔**. Затем нажмите **▼/▲/◀** или **➔** для настройки положения изображения.

**В сдвиг** (Сдвиг по вертикали) (только для модели **KLV-26HG2**)

Нажмите кнопку **▲**, чтобы переместить экран вверх.

Нажмите кнопку **▼**, чтобы переместить экран вниз.

**Г сдвиг** (Сдвиг по горизонтали)

Нажмите кнопку **◀**, чтобы переместить экран влево.

Нажмите кнопку **➔**, чтобы переместить экран вправо.

**Сброс**

Выберите **ОК**, чтобы восстановить настройки, предварительно установленные на заводе.



- Элемент **Сдвиг экрана** нельзя регулировать при вводе с карты “Memory Stick”.
- Если для параметра “Формат экрана” установлено значение “4:3” или “Широкоэкр.”, **В сдвиг** (Сдвиг по вертикали) нельзя настроить.

**RU**

Используя меню “Функции”, можно выполнять различные настройки телевизора.

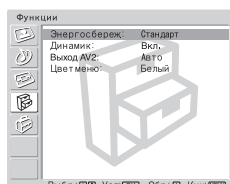
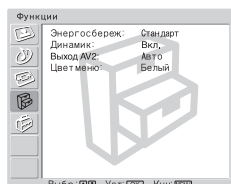
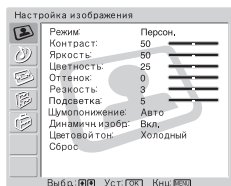

## Энергосбереж.

Используя параметр “Энергосбереж.”, можно снизить потребление питания данным телевизором.

**Для этого следует выполнить следующие действия:**

- 1 После выбора этого параметра нажмите кнопку **↗**.
- 2 Нажмите кнопку **↘** или **↕**, чтобы выбрать значение **Пониженное**.



Если выключить, а затем снова включить телевизор, когда для параметра **Энергосбереж.** установлено значение **Пониженное**, настройки не изменятся.

## Динамик

Используя параметр “Динамик”, можно управлять звуком громкоговорителей телевизора, когда подключена внешняя аудиоаппаратура.

**Для этого следует выполнить следующие действия:**

- 1 После выбора этого параметра нажмите кнопку **↗**.
- 2 Нажмите кнопку **↘** или **↕**, чтобы выбрать нужный выход.

**Вкл.**

Звук с телевизора выводится через громкоговорители телевизора.

**Выкл.**

Звук с телевизора не выводится через громкоговорители телевизора.

## Выход AV2

Используя параметр “Выход AV2” можно выбрать источник для вывода с разъема Scart **↔ 2/↔ 2**. С помощью этого разъема Scart можно записать любой сигнал, поступающий с телевизора или внешней аппаратуры, подключенной к другим разъемам.



Если видеомагнитофон поддерживает соединение SmartLink, то эта процедура не нужна.

**Для этого следует выполнить следующие действия:**

- 1 После выбора этого параметра нажмите кнопку **↗**.
- 2 Нажмите кнопку **↘** или **↕**, чтобы выбрать нужный выходной сигнал: **Авто**, **TV**, **AV1** или **AV4**.



- При выборе значения **Авто** выводимый сигнал всегда будет соответствовать отображаемому на экране.
- Если декодер подключен к разъему Scart **↔ 2/↔ 2** или к видеомагнитофону, подключенному к данному разъему Scart, то для правильного разложения звука необходимо установить для **Выход AV2** значение **Авто**.
- Даже если для параметра **Выход AV2** установлено значение **Авто**, то сигналы, вводимые с карты “Memory Stick”, не будут выводиться через разъем Scart **↔ 2/↔ 2**.

## Цвет меню

Используя параметр “Цвет меню”, можно изменять цвет фона меню.

**Для этого следует выполнить следующие действия:**

- 1 После выбора этого параметра нажмите кнопку **↗**.
- 2 Нажмите кнопку **↘** или **↕**, чтобы выбрать значение **Белый** или **Черный**.

Используя меню “Установка”, можно изменять различные параметры телевизора.

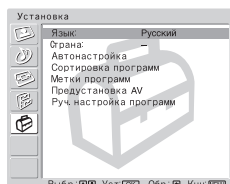
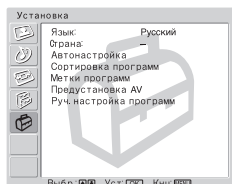
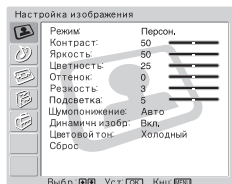

## Язык

Используя параметр “Язык”, можно выбрать язык, на котором будут отображаться меню.

**Для этого следует выполнить следующие действия:**

- 1 После выбора этого параметра нажмите кнопку ➔.
- 2 Выполните шаг 3 раздела “Включение телевизора и автоматическая настройка телевизора” на стр. 29.

## Страна

Используя параметр “Страна”, можно выбрать страну/регион, где используется телевизор.

**Для этого следует выполнить следующие действия:**

- 1 После выбора этого параметра нажмите кнопку ➔.
- 2 Выполните шаг 3 раздела “Включение телевизора и автоматическая настройка телевизора” на стр. 29.

## Автонастройка

Используя параметр “Автонастройка”, можно выполнить автоматический поиск и сохранение всех доступных каналов (телевизионных станций).

**Для этого следует выполнить следующие действия:**

- 1 После выбора этого параметра нажмите кнопку ➔.
- 2 Выполните шаги 5 и 6 раздела “Включение телевизора и автоматическая настройка телевизора” на стр. 29.

## Сортировка программ

Используя параметр “Сортировка программ”, можно изменять порядок отображения каналов (телевизионных станций) на экране.

**Для этого следует выполнить следующие действия:**

- 1 После выбора этого параметра нажмите кнопку ➔.
- 2 Выполните шаг 7 В) раздела “Включение телевизора и автоматическая настройка телевизора” на стр. 30.

---

**Метки программ**

Используя параметр “Метки программ”, можно называть каналы, используя до пяти символов (букв или цифр).

**Для этого следует выполнить следующие действия:**

- 1 После выбора этого параметра нажмите кнопку **➔**.
  - 2 Нажмите кнопку **▼** или **▲**, чтобы выбрать номер программы канала, который необходимо назвать, затем нажмите кнопку **ОК**.
  - 3 Нажмите кнопку **▼/▲/◀** или **▶**, чтобы выбрать символ, затем нажмите кнопку **ОК**.
  - 4 По окончании нажмите **▼/▲/◀** или **▶**, чтобы выбрать слово “Кнц” на экране, и нажмите кнопку **ОК**, чтобы выйти из меню ввода символов.
- Если был введен неверный символ, выберите нужный с помощью **⏪** или **⏩** на экране. Затем нажмите **▼/▲/◀** или **▶**, чтобы выбрать нужный символ, и нажмите **ОК**.
  - Чтобы оставить пробел, выберите **□** на экране и нажмите кнопку **ОК**.

---

**Предустановка AV**

Используя параметр “Предустановка AV”, можно назначить название для любой внешней аппаратуры, подключенной к данному телевизору.

**Для этого следует выполнить следующие действия:**



















- 1 После выбора этого параметра нажмите кнопку **➔**.
  - 2 Нажмите кнопку **▼** или **▲**, чтобы выбрать источник, которому нужно присвоить название, затем нажмите кнопку **➔**.
  - 3 В столбце для метки автоматически появится метка.
    - a) Если требуется использовать предварительно заданные метки, нажмите **▼** или **▲**, чтобы выбрать необходимую метку: **AV1/AV2/AV3/AV4, ВИДЕО, DVD, КАБЕЛЬ, ИГРА, КАМЕРА** или **СПУТН.**
    - b) Если требуется задать другую метку, выберите значение **Изм.** и нажмите кнопку **ОК**. Затем, выделив первый элемент, нажмите **▼/▲/◀** или **▶**, чтобы выбрать символ, затем нажмите кнопку **ОК**. По окончании нажмите **▼/▲/◀** или **▶**, чтобы выбрать слово “Кнц” на экране, и нажмите кнопку **ОК**, чтобы выйти из меню ввода символов.
- Если был введен неверный символ, выберите нужный с помощью **⏪** или **⏩** на экране. Затем нажмите **▼/▲/◀** или **▶**, чтобы выбрать нужный символ, и нажмите **ОК**.
  - Чтобы оставить пробел, выберите **□** на экране и нажмите кнопку **ОК**.

---

**Руч. настройка программ** Используя параметр “Руч. настройка программ” (А-Е), можно выполнять описанные ниже действия.

**А)** Сохранить каналы по одному в нужной последовательности.

**Для этого следует выполнить следующие действия:**

















- 1 После выбора этого параметра нажмите кнопку .
  - 2 Выделите элемент **Программа** и нажмите кнопку .
  - 3 Нажмите кнопку  или , чтобы выбрать программируемый номер для сохранения канала. Затем нажмите кнопку . Если вы не хотите сохранять другие параметры для канала, нажмите кнопку **ОК** вместо  и перейдите к шагу 8.
  - 4 После выбора параметра **Система** нажмите кнопку .
-  В зависимости от страны/региона, которые выбраны в параметре “Страна”, этот параметр может быть недоступен (см. стр. 39).
- 5 Нажмите кнопку  или , чтобы выбрать систему телевидения (**B/G** - для стран/регионов Западной Европы, **D/K** - для стран Восточной Европы, **I** - для Великобритании или **L** - для Франции), затем нажмите кнопку . Если вы не хотите сохранять другие параметры для канала, нажмите кнопку **ОК** вместо  и перейдите к шагу 8.
  - 6 После выбора параметра **Канал** нажмите кнопку .
  - 7 Нажмите кнопку  или , чтобы выбрать тип канала, на который выполняется настройка (**S** - для кабельных каналов или **C** - для наземных каналов), затем нажмите .
- Затем нажмите номерные кнопки, чтобы непосредственно перейти к номеру канала телевидения. Если вы не знаете номер канала, нажмите кнопку  или , чтобы выполнить его поиск. После настройки на нужный канал, нажмите кнопку **ОК**.
- 8 Выделите элемент **Подтвер.** и нажмите кнопку **ОК**. Затем нажмите , чтобы выбрать **ОК**, и, наконец, нажмите кнопку **ОК**, чтобы сохранить настройки каналов.

*Повторите все вышеперечисленные шаги, чтобы настроить и сохранить другие каналы.*

---

**В)** Создать метку канала, используя до пяти символов (букв или цифр).

**Для этого следует выполнить следующие действия:**

- 1 Нажмите кнопку **PROG +/-**, чтобы выбрать номер программы с каналом, которому требуется присвоить название.
-  Нельзя выбрать номер программы, для которой установлен параметр “Пропуск” (см. шаг D на стр. 42).
- 2 Когда программа, которой требуется присвоить название, появится на экране, выберите параметр **Метка** и нажмите кнопку .
  - 3 Нажмите кнопку  /  /  или , чтобы выбрать первый символ, а затем нажмите кнопку **ОК**.
  - 4 По окончании нажмите  /  /  или , чтобы выбрать слово “Кнц” на экране, и нажмите кнопку **ОК**, чтобы выйти из меню ввода символов.
- Если был введен неверный символ, выберите нужный с помощью  или  на экране. Затем нажмите  /  /  или , чтобы выбрать нужный символ, и нажмите **ОК**.
  - Чтобы оставить пробел, выберите  на экране и нажмите кнопку **ОК**.

---

**С)** Обычно с помощью параметра автоматической подстройки частоты (АПЧ) можно получить наилучшее изображение, однако, если на изображении имеются помехи, можно выполнить точную настройку телевизора вручную, чтобы улучшить качество изображения.

**Для этого следует выполнить следующие действия:**

1 Нажмите кнопку **PROG +/-**, чтобы выбрать номер программы канала, для которого необходимо выполнить точную настройку вручную.

 Нельзя выбрать номер программы, для которой установлен параметр “Пропуск” (см. шаг D на стр. 42).

2 Когда на экране появится программа, для которой требуется выполнить точную настройку, выберите параметр **АПЧ** и нажмите кнопку **↔**.

3 Нажмите **↓** или **↑**, чтобы выполнить точную настройку (в диапазоне от -15 до +15), и нажмите кнопку **OK**.

4 Выделите элемент **Подтвер.** и нажмите кнопку **OK**. Затем нажмите **↓**, чтобы выбрать **OK**, и, наконец, нажмите кнопку **OK**, чтобы сохранить настройки.

*Чтобы восстановить точную автоматическую настройку, выберите **Вкл.** в шаге 3 вышеописанной процедуры.*

---

**D)** Пропустить все ненужные номера программ, которые выбраны с помощью **PROG +/-** кнопок.

**Для этого следует выполнить следующие действия:**

1 Выделите элемент **Программа** и нажмите кнопку **↔**. Затем нажмите кнопку **↓** или **↑**, чтобы выбрать номер программы, который требуется пропустить.



2 Когда программа, которую требуется пропустить, появится на экране, выберите параметр **Пропуск** и нажмите кнопку **↔**.

3 Нажмите кнопку **↓** или **↑**, чтобы выбрать **Да**, и нажмите кнопку **OK**.

4 Выделите элемент **Подтвер.** и нажмите кнопку **OK**. Затем нажмите **↓**, чтобы выбрать **OK**, и, наконец, нажмите кнопку **OK**, чтобы сохранить настройки.

*Чтобы впоследствии отключить эту функцию, выберите **Нет** вместо **Да** при выполнении шага 3 вышеописанной процедуры.*

---

**E)** Просматривать и записывать кодированные каналы при использовании декодера, подсоединенного к разъему Scart  2/  2 напрямую или через видеомагнитофон.

 В зависимости от страны/региона, которые выбраны в параметре “Страна”, этот параметр может быть недоступен (см. стр. 39).

**Для этого следует выполнить следующие действия:**

1 Нажмите кнопку **PROG +/-**, чтобы выбрать номер программы кодированного канала, который требуется просмотреть.

 Нельзя выбрать номер программы, для которой установлен параметр “Пропуск” (см. шаг D на стр. 42).

2 Когда на экране появится программа, которую требуется просмотреть, выберите параметр **Декодер** и нажмите кнопку **↔**.

3 Нажмите кнопку **↓** или **↑**, чтобы выбрать **Вкл.**, и нажмите кнопку **OK**.

4 Выделите элемент **Подтвер.** и нажмите кнопку **OK**. Затем нажмите **↓**, чтобы выбрать **OK**, и, наконец, нажмите кнопку **OK**, чтобы сохранить настройки.

*Чтобы впоследствии отключить эту функцию, выберите **Выкл.** вместо **Вкл.** при выполнении шага 3 вышеописанной процедуры.*

---

# Другие функции

---

## Функция Таймер выкл.

 Функция Таймер выкл. позволяет установить период времени, по истечении которого телевизор автоматически переключится в режим ожидания. В качестве промежутка времени можно выбрать циклически изменяющиеся значения 30 минут, 60 минут, 90 минут и 120 минут.



### Для установки функции Таймер выкл.

Нажмите несколько раз кнопку  на пульте дистанционного управления, пока на экране не появится требуемый промежуток времени (“30мин”, “60мин”, “90мин” или “120мин”).

Когда функция Таймер выкл. включена, индикатор  (ожидание/отключение) на телевизоре горит красным.

### Для отмены функции Таймер выкл.

Нажмите кнопку  несколько раз, пока на экране не появится индикация “Выкл.”.



-  • Если выключить, а затем снова включить телевизор, для функции Таймер выкл. будет восстановлено значение “Выкл.”.
- На экране появится сообщение “Таймер США заканчивается. ТВ будет выключен.” за одну минуту до того, как телевизор переключится в режим ожидания.
- Если на пульте дистанционного управления нажать кнопку  / , то, прежде чем телевизор переключится в режим ожидания, на экране будет отображаться оставшееся время в минутах.





RU

## Функция Screen Memo

 Используя функцию Screen Memo можно временно зафиксировать и просмотреть изображение на экране. Это полезно, когда необходимо просмотреть и записать информацию, отображенную на экране, например почтовый адрес или рецепт.

### Использование функции Screen Memo

Когда на экране появится изображение, которое необходимо зафиксировать, нажмите кнопку  на пульте дистанционного управления. Нажмите кнопку  еще раз, чтобы отменить функцию Screen Memo и вернуться к обычному экрану.

-  Если изменить источник входа или канал, функция Screen Memo будет отменена.
- Когда функция Screen Memo включена, изображение на экране остается неподвижным, а звук продолжает звучать.
- Когда функция Screen Memo включена, кнопки **MENU**,  (Формат экрана),  (Режим изображения),  (Teletext) и  (NexTVView) не работают.

# Телетекст

**i** Телетекст - это информационная служба, транслируемая большинством телестанций. На индексной странице службы телетекста (обычно имеющей номер 100) приводится информация о том, как пользоваться службой. Для работы с телетекстом используйте кнопки на пульте дистанционного управления, как показано ниже.

**A** Убедитесь, что используется канал (телетрансляция) с сильным сигналом, иначе могут возникать ошибки телетекста.

## Включение телетекста

После выбора телеканала, передающего необходимый для просмотра телетекст, нажмите кнопку .

**i** При каждом нажатии кнопки  изображение на экране циклически изменяется следующим образом: режим телетекста → режим отображения телетекста поверх телеизображения → режим телевизора → режим телетекста → (повтор).

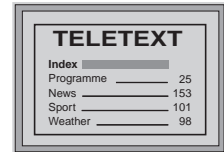



## Выбор страницы телетекста

Введите трехзначный номер страницы, используя номерные кнопки.

- Если при вводе будет допущена ошибка, введите правильный номер страницы еще раз.
- Если счетчик на экране будет продолжать отсчет, значит, данная страница недоступна. В этом случае введите другой номер страницы.



## Доступ к следующей или предыдущей странице

Нажмите кнопку **PROG +** () или **PROG -** () .



## Отображение телетекста поверх телеизображения

Во время просмотра телетекста нажмите кнопку  . Нажмите ее еще раз, чтобы выйти из режима телетекста.



## Фиксация страницы телетекста

Для некоторых страниц телетекста имеются дополнительные страницы, переход к которым осуществляется автоматически. Чтобы отменить автоматический переход, нажмите кнопку  /  . Нажмите ее еще раз, чтобы отменить фиксацию.

## Отображение скрытой информации (например, ответа на вопрос викторины)

Нажмите кнопку  /  . Нажмите ее еще раз, чтобы скрыть информацию.

## Выбор подстраницы

Страница телетекста может состоять из нескольких страниц. В этом случае цвет номера страницы, расположенного в левом верхнем углу экрана, изменится с белого на зеленый, и рядом с ним появится одна или несколько стрелок. Нажимая кнопку  или  на пульте дистанционного управления, найдите нужную страницу.

## Отключение телетекста

Нажмите кнопку  .

## Служба Fasttext

**i** Служба Fasttext позволяет заходить на страницы с помощью одного нажатия кнопки.

Когда включен режим телетекста и транслируется служба Fasttext, в нижней части страницы телетекста отображается меню с цветной кодировкой. Нажмите кнопку (красную, зеленую, желтую или синюю), чтобы перейти к соответствующей странице.

# Служба NexTVView\*

\* При ее наличии.

 Служба NexTVView - это выводимая на экран электронная программа телепередач, предоставляющая информацию о программах различных телеведущих станций. Поиск информации можно осуществлять по тематике (спорт, искусство и т.д.) или по дате.

 Во время просмотра службы NexTVView на экране могут появляться непонятные символы, если язык, используемый службой NexTVView, не совпадает с языком, установленным на телевизоре. Чтобы устранить эту проблему, выберите параметр “Язык” в меню “Установка” и установите тот же язык, который используется службой NexTVView. Также выберите параметр “Страна” в меню “Установка” и установите страну/регион, где предоставляются услуги службы NexTVView (см. стр. 39).

## Отображение службы NexTVView

- 1 Выберите телевизионный канал, на котором транслируется служба NexTVView. В этом случае на экране отобразится индикация “NexTVView”, как только данные службы станут доступны.
- 2 Для просмотра службы NexTVView существует два различных типа интерфейса NexTVView, в зависимости от % имеющихся в них данных.





### а) Интерфейс “Programme List”

Во время просмотра телепередач, когда на экране отобразилась индикация оранжевого цвета “NexTVView”, нажмите кнопку  на пульте дистанционного управления для просмотра интерфейса “Programme List” (см. рис. 1 на стр. 47).

### б) Интерфейс “Overview”

Во время просмотра телепередач, когда свыше 50% данных службы NexTVView станут доступными (в некоторых зонах приема не все 100% данных могут быть доступными), на экране отобразится индикация черного или белого цвета “NexTVView”. (Цвет индикации “NexTVView” может быть различным и зависит от того, какое значение выбрано для параметра Цвет меню. См. стр. 38.) Нажмите кнопку  на пульте дистанционного управления для просмотра интерфейса “Overview” (см. рис. 2 на стр. 47).

 При входе в режим приема службы NexTVView в левом нижнем углу экрана будет отображаться % доступных данных службы NexTVView. Когда выполнен вход в эту службу, дальнейшего увеличения % доступных данных не будет.

- 3 Перемещение по интерфейсу службы NexTVView:
  - для перемещения вправо или влево нажимайте кнопки  или .
  - для перемещения вверх или вниз нажимайте кнопки  или .
  - для подтверждения выбора нажмите кнопку **OK**.
- 4 Чтобы отключить службу NexTVView, нажмите кнопку  на пульте дистанционного управления.

## Интерфейс “Programme List” (рис. 1)

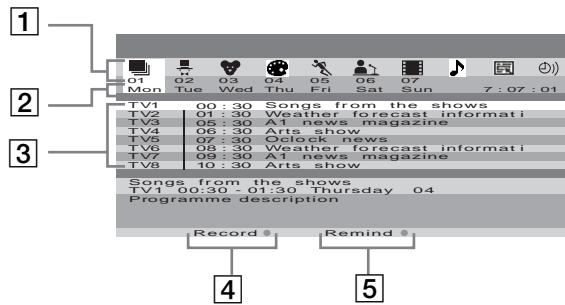

## Интерфейс “Overview” (рис. 2)

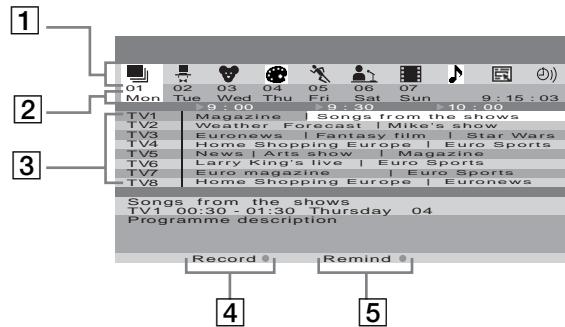

### 1 Пиктограммы, обозначающие различные тематики

См. раздел “Обозначения пиктограмм” на стр. 48.

### 2 Дата

### 3 Список программ

### 4 Record



Данная функция работает, только если подключен видеомаягнитофон, поддерживающий функции SmartLink и Timer Programming (Программирование таймера).

Если необходимо записать выбранную программу, нажмите красную кнопку на пульте дистанционного управления.

### 5 Remind

Если необходимо получить напоминание о начале трансляции выбранной программы, нажмите зеленую кнопку на пульте дистанционного управления. Когда наступит время начала трансляции выбранной программы, сообщение с напоминанием об этом отобразится на экране телевизора.





- Функции “Record” и “Remind” отобразятся на экране при выборе программы, однако они не будут отображаться при просмотре службы NexTView на телеканале, который не является поставщиком услуг NexTView.
- Функции “Record” и “Remind” будут недоступны, если трансляция выбранной программы уже началась.

(продолжение на следующей странице)



## Обозначения пиктограмм

---

	<b>список полной выборки:</b> отображается информация обо всех программах с сортировкой по времени трансляции и телевизионным каналам.
	<b>развлекательные передачи</b>
	<b>передачи для детей</b>
	<b>передачи об искусстве</b>
	<b>спортивные передачи</b>
	<b>новости</b>
	<b>фильмы</b>
	<b>музыка</b>

---

---

	<b>выбор каналов:</b> если поставщик услуг NexTVView посылает информацию о более чем восьми телеканалах, можно выбрать восемь из них, чтобы создать свой персональный список. После создания персонального списка можно восстановить список, посылаемый по умолчанию. Чтобы восстановить его, выберите “Авто ▶” нажатием кнопки ▶ на пульте дистанционного управления.
	<b>список напоминаний</b> отображается список со всеми программами (максимальное количество - пять программ), которые выбраны для выдачи напоминания о них.

---

# “Memory Stick”

## Сведения о функции “Memory Stick”

 Функция “Memory Stick” позволяет просматривать цифровые изображения, записанные на карте “Memory Stick”, на экране телевизора.

### Программа просмотра изображений

С помощью установленной на данном телевизоре программы просмотра изображений на “Memory Stick” можно отображать неподвижные изображения (имеющие формат JPEG) и движущиеся изображения (имеющие формат MPEG1), записанные на карте “Memory Stick”. Также можно просматривать эти изображения в режиме демонстрации слайдов и настраивать параметры такого просмотра, выбирая автоматический или ручной режим демонстрации слайдов.

### Режим Digital Camera (Цифровая камера)

В режиме цифровой камеры на этом телевизоре можно просматривать только изображения, имеющие формат JPEG или MPEG1 и записанные на DCF-совместимых цифровых камерах.

### Поддерживаемые типы файлов изображений

Записанные изображения должны удовлетворять перечисленным ниже требованиям.

- Неподвижные изображения: формат сжатия JPEG\* и DCF\*\* -совместимые имена папок и файлов.
- Движущиеся изображения должны быть записаны на цифровой камере производства фирмы Sony и иметь один из следующих форматов сжатия MPEG1\*\*\*:  
MPEG MOVIE, MPEG MOVIE AD, MPEG MOVIE EX, MPEG MOVIE HQ, MPEG MOVIE CV, MPEG MOVIE HQX, MPEG1 (соответствует формату VIDEO CD) для карманного компьютера VAIO Giga Pocket
- \* JPEG является стандартным промышленным форматом сжатия файлов неподвижных изображений (расширение .jpg). Аббревиатура JPEG означает “Joint Photographic Experts Group” (“Объединенная группа экспертов в области фотографии”), представляющая собой организацию, создавшую данный формат.
- \*\* Аббревиатура DCF означает “Design rules for Camera File systems” (“Нормы проектирования файловых систем для камер”), в которых содержатся технические требования, установленные Японской ассоциацией электронной промышленности и информационных технологий (JEITA).
- \*\*\* MPEG является форматом сжатия файлов движущихся изображений (расширение .mpg).

### Неподдерживаемые типы файлов изображений

- неподвижные изображения в формате TIFF или любом другом формате сжатия, не совместимом с форматом JPEG
- неподвижные изображения, записанные с помощью устройств, не являющихся DCF-совместимыми, включая следующие изделия фирмы Sony
  - цифровые фотокамеры DSC-D700, DSC-D770
  - цифровые видеокамеры DCR-TRV900/DSR-PD100A
- следующие неподвижные изображения, имеющие формат сжатия JPEG
  - изображения, которые были обработаны на компьютере
  - изображения в тех папках, которые были изменены или переименованы на компьютере
  - изображения, записанные на карте “Memory Stick”, которая была отформатирована на компьютере
  - изображения размером менее 16 точек по ширине или высоте
  - изображения размером более 4096 точек по ширине или высоте

### Примечания по использованию

- Рекомендуется проводить резервное копирование информации, которая важна для вас, на жесткий диск компьютера. Фирма Sony не несет ответственности за потерю или повреждение данных.
- Использование любых записанных заранее изображений кроме как для целей личного использования может являться нарушением авторских прав.
- Фирма Sony оставляет за собой право вносить поправки или изменения в программное обеспечение “Memory Stick” без предварительного уведомления.

(продолжение на следующей странице)

## **Что такое карта “Memory Stick”?**

Карта “Memory Stick” представляет собой компактный съемный многофункциональный носитель записи на интегральных микросхемах с емкостью записи, превышающей емкость обычной дискеты. Карта “Memory Stick” специально разработана для обмена и совместного использования цифровых данных с изделиями, работающими с картами “Memory Stick”. Благодаря тому, что “Memory Stick” является сменным носителем, ее можно использовать в качестве внешнего средства хранения данных.

Карта “Memory Stick” предлагается в двухразмерном исполнении: стандартного размера и компактного размера “Memory Stick Duo”. При установке в адаптер Memory Stick Duo карта “Memory Stick Duo” становится равной по физическому размеру стандартной карте “Memory Stick”, что позволяет использовать ее в изделиях, совместимых со стандартной картой “Memory Stick”.

## **Примечания по использованию карты “Memory Stick Duo”**

- Чтобы использовать карту “Memory Stick Duo” с данным телевизором, перед тем, как установить ее в соответствующее устройство, вставьте ее в адаптер Memory Stick Duo.
- Убедитесь, что карта “Memory Stick Duo” установлена в адаптер должным образом.
- Убедитесь, что адаптер Memory Stick Duo вставляется с соблюдением правильной ориентации, в противном случае устройство может быть повреждено.
- Не вставляйте адаптер Memory Stick Duo без установленной в него карты “Memory Stick Duo”. Это может привести к неисправности устройства.

## Обращение с “Memory Stick”

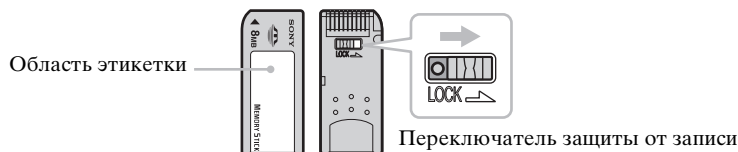

- Невозможно записать или удалить изображения с карты, если переключатель защиты от записи на карте “Memory Stick” установлен в положение LOCK.
- Данные изображений могут быть повреждены в следующих случаях:
  - при извлечении карты “Memory Stick” или выключении питания в тот момент, когда индикатор обращения к карте горит или мигает;
  - при использовании карты “Memory Stick” вблизи магнитов или магнитных полей (например, рядом с громкоговорителями);
  - при отключении шнура питания переменного тока в тот момент, когда индикатор обращения к карте горит или мигает.
- Старайтесь не прикасаться к разъемам “Memory Stick”, а также не касаться ими металлических предметов.
- Не роняйте, не перегибайте и не подвержайте “Memory Stick” внешним воздействиям.
- Не разбирайте и не вносите изменений в конструкцию карты “Memory Stick”.
- Не проливайте жидкости на “Memory Stick”.
- Наклеивайте этикетки только в предназначенных для этого местах.
- Чтобы избежать неустраняемых повреждений цифровых фотографий или фильмов, не используйте и не храните “Memory Stick” в местах, подверженных воздействию:
  - высокой температуры (например, рядом с обогревателем или внутри автомобиля)
  - высокой влажности
  - прямых солнечных лучей
  - коррозионной среды
  - магнитных полей
  - чрезмерной пыли
  - статического электрического или электрических помех
  - перенапряжения
- Храните и переносите “Memory Stick” в собственном чехле, чтобы гарантировать защиту хранимых данных.
- Создайте резервные копии данных или сохраните их.

RU

### Форматирование карты “Memory Stick”

Карта “Memory Stick” поставляется с единым стандартным форматированием.

 Форматирование карты “Memory Stick” на компьютере не гарантирует ее совместимость с данным телевизором.

### Когда индикатор обращения к карте горит или мигает

Когда индикатор обращения к карте горит или мигает, производится чтение или запись данных на карту “Memory Stick”. В этом случае не подвержайте телевизор встряске или ударам, не выключайте питание и не извлекайте карту “Memory Stick”, в противном случае может произойти повреждение данных.

- “Memory Stick” и  являются товарными знаками Sony Corporation.
- “Memory Stick PRO” и **MEMORY STICK PRO** являются товарными знаками Sony Corporation.
- “Memory Stick Duo” и **MEMORY STICK DUO** являются товарными знаками Sony Corporation.

# Установка и извлечение карты “Memory Stick”

## Установка карты “Memory Stick”

Вставьте карту “Memory Stick” в слот “Memory Stick” меткой ◀ вперед, как показано на рисунке справа, до щелчка. Индикатор обращения к карте  (“Memory Stick”) начнет мигать, а затем погаснет.

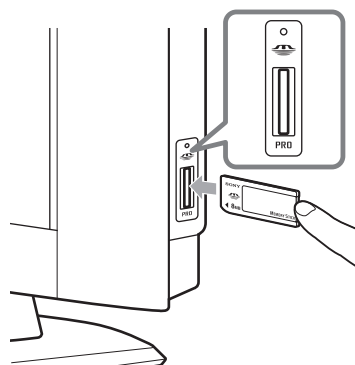



Правая сторона телевизора

- ⚠ Убедитесь, что “Memory Stick” вставляется нужной стороной. Если “Memory Stick” вставить с силой не той стороной, то можно повредить “Memory Stick” или слот.
- В слот “Memory Stick” следует вставлять только карту “Memory Stick”. При попытке вставить другие предметы в слот можно повредить телевизор.
- Чтобы использовать карту “Memory Stick Duo”, обязательно вставьте ее в адаптер Memory Stick Duo перед тем, как установить ее в слот “Memory Stick”. Если вставить адаптер Memory Stick Duo без находящейся в нем карты “Memory Stick Duo”, можно повредить слот “Memory Stick”.

## Извлечение карты “Memory Stick”

- 1 Убедитесь, что индикатор обращения к карте  (“Memory Stick”) погас, затем осторожно нажмите на карту “Memory Stick” внутрь слота для “Memory Stick”. Карта “Memory Stick” будет извлечена.

- ⓘ Индикатор  (“Memory Stick”) на передней панели телевизора функционирует аналогично индикатору обращения к  (“Memory Stick”).

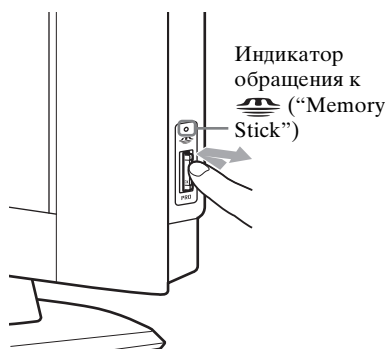

Правая сторона телевизора

- 2 Полностью выньте карту “Memory Stick” из слота “Memory Stick”.

- ⚠ Не выключайте питание в тот момент, когда индикатор обращения к карте  (“Memory Stick”) горит или мигает красным. В противном случае можно повредить карту “Memory Stick”.
- При извлечении “Memory Stick” не пытайтесь просто вытягивать ее из слота “Memory Stick”. В противном случае можно повредить “Memory Stick” или слот.
- Внутри слота для Memory Stick существует механизм для предотвращения выпадения карты “Memory Stick”. Поэтому “Memory Stick” может извлекаться с затруднением. В этом случае не прилагайте излишних усилий при извлечении “Memory Stick”. Потяните ее строго на себя. В противном случае это может привести к повреждению “Memory Stick”.
- Чтобы защитить маленьких детей от травм, которые они могут получить от “Memory Stick”, извлекайте “Memory Stick” из слота Memory Stick телевизора и храните ее в безопасном месте, когда она не используется.

# Использование “Memory Stick” (Начало Memory Stick)

Используя функцию “Memory Stick”, можно отображать индекс пиктограмм изображений, которые имеются на “Memory Stick”. Можно выбрать один из эскизов, чтобы отобразить изображение на весь экран, воспроизвести изображение фильма или запустить демонстрацию слайдов.





## Отображение Начало Memory Stick

По умолчанию для функции “Реж. цифр. кам.” установлено значение “Вкл.”.

**1** Вставьте “Memory Stick”, на которой записаны изображения, которые необходимо просмотреть.

**2** Нажмите кнопку  (“Memory Stick”) на пульте дистанционного управления.  
На экране появится окно функции Начало Memory Stick.

 На экране Начало Memory Stick отображается 20 (KLV-26HG2) или 16 пиктограмм (KLV-21SG2).

**Индекс пиктограмм изображений, находящихся в выбранной папке**  
Чтобы выбрать изображение, нажмите кнопку  /  /  или . Выбранное изображение будет подсвечено желтым цветом.

**Значок Начало Memory Stick**

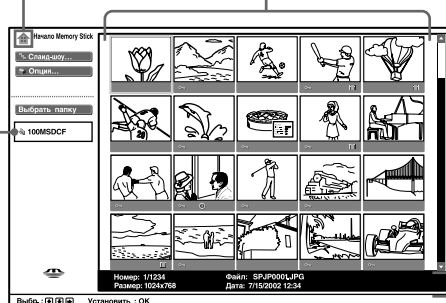



**Имя выбранной папки**



**Сведения о выбранном файле изображения**

**Значки, отображаемые в нижней части изображения**

: защищенное изображение

: движущееся изображение

: связанный файл (отображается, только если для функции “Реж. цифр. кам.” установлено значение “Вкл.”)

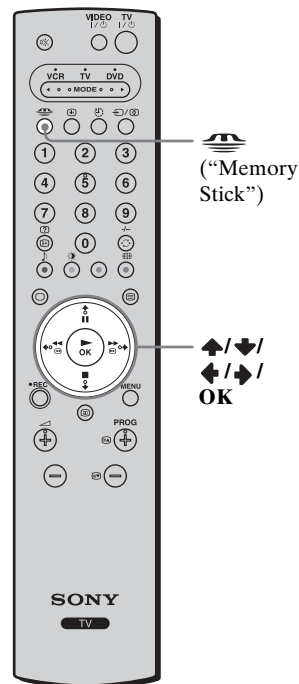

 Чтобы закрыть Начало Memory Stick, повторно нажмите кнопку  (“Memory Stick”).



RU



(продолжение на следующей странице)

## Выбор элементов индексного меню Начало Memory Stick



Нажмите кнопку  или , чтобы выделить элемент меню, и затем нажмите кнопку **ОК**. Выбранный элемент будет выделен желтым цветом.





Параметр	Описание
Слайд-шоу	Отображает изображения, находящиеся на “Memory Stick”, в режиме демонстрации слайдов. Более подробные сведения см. в разделе “Использование режима Слайд-шоу для “Memory Stick”” на стр. 59.
Опция	<p>Отображается меню <b>Опция</b>. Можно выбрать один из следующих параметров.</p> <p><b>Файл:</b> здесь отображаются следующие параметры:</p> <p><b>Сортировать:</b> проводится сортировка файлов изображений по именам или датам обновления файлов в порядке возрастания/убывания.</p> <p><b>Фильтр:</b> проводится фильтрация содержимого карты только по неподвижным изображениям (<b>Картинки</b>) или движущимся изображениям (<b>Фильмы</b>). Для отмены данного фильтра выберите <b>Выкл.</b></p> <p> Функции <b>Сортировать/Фильтр</b> работают, только если для функции “Реж. цифр. кам.” установлено значение “Выкл.”. Информация о настройках фильтров отображается в окне Начало Memory Stick.</p> <p><b>Memory Stick:</b> отображается информация о типе, использованной емкости и полной емкости применяемой карты “Memory Stick”.</p>
Выбрать папку	Выбор определенной папки на “Memory Stick”. Более подробные сведения см. в разделе “Выбор папки на “Memory Stick”, которую необходимо просмотреть” на стр. 55.

## Выбор папки на “Memory Stick”, которую необходимо просмотреть



- 1 Вставьте “Memory Stick”, на которой записаны изображения, которые необходимо просмотреть.
- 2 Нажмите кнопку  (“Memory Stick”) на пульте дистанционного управления. На экране появится окно функции Начало Memory Stick.
- 3 Нажмите кнопку  или , чтобы выделить элемент **Выбрать папку**, затем нажмите кнопку **ОК**. Появится меню **Выбрать папку**.



- 4 Для выбора списка содержания нажмите кнопку , а затем кнопку  или  для выбора папки, которую необходимо просмотреть. Затем нажмите кнопку **ОК**. Появится индекс пиктограмм изображений, находящихся в выбранной папке.

 Чтобы выбрать папки, которые не отображаются на экране, нажмите кнопку  для выбора ползунка и затем нажмите  или . Отобразятся следующие или предыдущие 10 папок.

















### Сортировка файлов изображений (Реж. цифр. кам.)

Функция “Реж. цифр. кам.” позволяет сортировать файлы изображений, которые записаны на DCF-совместимых цифровых фотокамерах и цифровых видеокамерах и имеют формат сжатия JPEG и MPEG. При выполнении шага 4, описанного выше, выберите элемент **Реж. цифр. кам.**. Затем нажмите кнопку  или , чтобы выбрать **Вкл.**, и нажмите кнопку **ОК**.

-  • Невозможно выбрать **Реж. цифр. кам.**, если количество файлов изображений, записанных на “Memory Stick” с использованием цифровой фотокамеры или цифровой видеокамеры, превышает 2000 файлов.
- Файл изображения, записанный с помощью функции Voice Memo цифровой видеокамеры Sony, отобразится в виде файла неподвижного изображения.
- Если для параметра **Реж. цифр. кам.** установлено значение **Вкл.**, реагирование на команды пульта дистанционного управления может быть замедлено. Это зависит от количества подпапок в папке и количества файлов в подпапке. В этом случае подождите, пока индикатор обращения к карте “Memory Stick” погаснет, и только потом выполняйте необходимые операции или установите для параметра **Реж. цифр. кам.** значение **Вкл.**.

## Использование окна Начало Memory Stick

Функция Начало Memory Stick позволяет отображать выбранные изображения во весь экран и воспроизводить движущиеся изображения, используя индексный экран. Можно также устанавливать защиту, поворачивать и удалять изображения, используя индексное меню.

- 1 Вставьте “Memory Stick”, на которой записаны изображения, которые необходимо просмотреть.
- 2 Нажмите кнопку  (“Memory Stick”) на пульте дистанционного управления. На экране появится окно функции Начало Memory Stick.
- 3 Нажмите кнопку  или , чтобы выделить элемент **Выбрать папку**, затем нажмите кнопку **ОК**. Появится меню **Выбрать папку**.
- 4 Для выбора списка содержания нажмите кнопку , а затем кнопку  или  для выбора папки, которую необходимо просмотреть. Затем нажмите кнопку **ОК**. Появится индекс пиктограмм изображений, находящихся в выбранной папке.
- 5 Нажмите кнопку , а затем  /  /  или , чтобы выбрать изображение, которое необходимо просмотреть. Затем нажмите кнопку **ОК**. Появится индексное меню пиктограмм изображений. Можно выбрать один из следующих параметров. Нажмите кнопку  или  для выбора нужного элемента и затем нажмите кнопку **ОК**.  
 Если выбранная папка содержит изображений больше, чем может быть отображено на экране, нажмите ; можно также нажать , чтобы выбрать ползунок, а затем . При прокрутке в окне будет последовательно отображаться индекс изображений.

### Индексное меню пиктограмм изображений

Параметр	Описание
<b>Во весь экран</b> (только для неподвижных изображений)	Отображение неподвижных изображений во весь экран. Более подробные сведения см. в разделе “Отображение неподвижных изображений во весь экран.” на стр. 57.
<b>Проигр. фильма</b> (только для движущихся изображений)	Отображается окно <b>Проигр. фильма</b> . Более подробные сведения см. в разделе “Воспроизведение движущегося изображения (Проигр. фильма)” на стр. 58.
<b>Слайд-шоу</b>	Отображает изображения, находящиеся на “Memory Stick”, в режиме демонстрации слайдов. Более подробные сведения см. в разделе “Использование режима Слайд-шоу для “Memory Stick”” на стр. 59.
<b>Защита</b>	Защищает выбранные файлы изображения от удаления. <b>О-т</b> означает, что изображение защищено.
<b>Повернуть</b> (только для неподвижных изображений)	Поворачивает только неподвижные изображений на 90 градусов по часовой или против часовой стрелки. При нажатии кнопки <b>ОК</b> изображение поворачивается на 90 градусов.
<b>Удалить</b>	Удаляет выбранный файл изображения.
<b>Закреть</b>	Закрывает индексное меню.

-  • Невозможно повернуть или удалить защищенное изображение (**О-т**).
- Невозможно повернуть или удалить изображения на “Memory Stick”, если переключатель защиты от записи установлен в положение LOCK.
- Если изображение было повернуто, оно сохраняется на “Memory Stick” в новой ориентации и отображается таким образом при следующем открытии.

## Отображение неподвижных изображений во весь экран.

Выберите **Во весь экран** в индексном меню пиктограмм изображений.

-  Время, в течение которого неподвижное изображение отображается во весь экран, зависит от размера изображения.
- Телевизор автоматически подбирает подходящий размер для каждого изображения при отображении во весь экран.

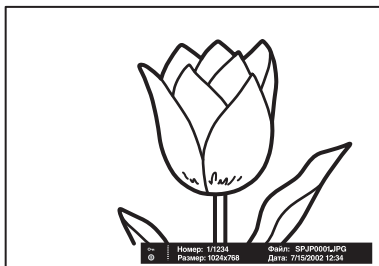

### Чтобы отобразить следующее изображение

Нажмите кнопку .

### Чтобы отобразить предыдущее изображение

Нажмите кнопку .



### Индексное меню при отображении изображения во весь экран

Нажмите кнопку **OK** во время отображения изображения во весь экран.

Появится индексное меню для полноэкранного режима. Можно выбрать один из следующих параметров.

Нажмите кнопку  или  для выбора нужного элемента и затем нажмите кнопку **OK**.

Параметр	Описание
<b>Возврат</b>	Возврат к окну Начало Memory Stick.
<b>Информация</b>	Отображает сведения о выбранном файле изображения.
<b>Защита</b>	Защищает выбранные файлы изображения от удаления.  означает, что изображение защищено.
<b>Повернуть</b> (только для неподвижных изображений)	Поворачивает только неподвижные изображений на 90 градусов по часовой или против часовой стрелки. При нажатии кнопки <b>OK</b> изображение поворачивается на 90 градусов.
<b>Удалить</b>	Удаляет выбранный файл изображения.
<b>Закреть</b>	Закрывает индексный экран.



-  Невозможно повернуть или удалить защищенное изображение (.
- Невозможно повернуть или удалить изображения на “Memory Stick”, если переключатель защиты от записи установлен в положение LOCK.
- Если изображение было повернуто, оно сохраняется на “Memory Stick” в новой ориентации и отображается таким образом при следующем открытии.

(продолжение на следующей странице)

## Воспроизведение движущегося изображения (Проигр. фильма)

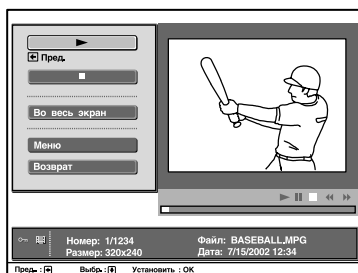
Выберите **Проигр. фильма** в индексном меню пиктограмм изображений, и на экране появится окно **Проигр. фильма**. Управление **Проигр. фильма** осуществляется следующим образом. Нажмите кнопку **▼** или **▲** для выбора нужной кнопки или параметр и затем нажмите кнопку **OK**.



Кнопка/параметр	Описание
<b>▶ (Play/pause)</b> <b>(Воспроизведение/Пауза)</b>	Воспроизведение движущегося изображения. Во время воспроизведения вид кнопки меняется на <b>  </b> (пауза). По окончании воспроизведения на экран выводится первый кадр движущегося изображения.
<b>■ (Stop (Остановка))</b>	Остановка воспроизведения.
<b>Во весь экран</b>	Движущееся изображение отображается во весь экран и автоматически начинается его воспроизведение. Для возврата в режим <b>Проигр. фильма</b> нажмите кнопку <b>▼ / ▲ / ◀ / ▶</b> или <b>OK</b> .  Телевизор автоматически подбирает подходящий размер для каждого движущегося изображения при отображении во весь экран.
<b>Меню</b>	Отображается <b>Меню</b> . Можно выбрать один из следующих параметров. <b>Информация:</b> отображает сведения о выбранном файле изображения. <b>Защита:</b> защищает выбранные файлы изображения от удаления. <b>Удалить:</b> удаляет выбранный файл изображения. <b>Заккрыть:</b> выход из <b>Меню</b> .  Невозможно удалить защищенное изображение ( <b>Отп</b> ).
<b>Возврат</b>	Возврат к окну Начало Memory Stick.

### Дисплей навигации

Дисплей навигации управляет функциями **▶** и **◀** на пульте дистанционного управления, когда на экране отображается **Проигр. фильма**.

**◀ Назад:** ускоренная перемотка движущегося изображения назад.

**▶ Вперед:** ускоренная перемотка движущегося изображения вперед.

При запуске режима демонстрации слайдов, а также при остановке или паузе движущегося изображения вид дисплея навигации изменяется на













**◀ Пред.** и **▶ След.** **▶**. Более подробные сведения о режиме слайд-шоу см. в разделе "Использование режима Слайд-шоу для "Memory Stick"" на стр. 59.

**◀ Пред.:** отображение предыдущего изображения.

**▶ След.** **▶**: отображение следующего изображения.

## Использование режима Слайд-шоу для “Memory Stick”

Режим “Слайд-шоу” позволяет просматривать изображения, записанные на “Memory Stick”, в режиме демонстрации слайдов.

- 1 Вставьте “Memory Stick”, на которой записаны изображения, которые необходимо просмотреть.
- 2 Нажмите кнопку  (“Memory Stick”) на пульте дистанционного управления. На экране появится окно функции Начало Memory Stick.
- 3 Нажмите кнопку  или , чтобы выделить элемент **Выбрать папку**, затем нажмите кнопку **ОК**. Появится меню **Выбрать папку**.
- 4 Для выбора списка содержания нажмите кнопку , а затем кнопку  или  для выбора папки, которую необходимо просмотреть. Затем нажмите кнопку **ОК**. Появится индекс пиктограмм изображений, находящихся в выбранной папке.
- 5 Нажмите кнопку  или , чтобы выделить элемент **Слайд-шоу**, затем нажмите кнопку **ОК**. Появится индексное меню режима **Слайд-шоу**. Можно выбрать один из следующих параметров. Нажмите кнопку  или  для выбора нужного элемента и затем нажмите кнопку **ОК**.  
**Смена слайдов:** установка для функции **Слайд-шоу** автоматического (**Автоматически**) или ручного (**Вручную**) режима.  
**Интервал:** выбор периода времени, в течение которого будет отображаться каждое изображение. Имеющиеся значения: **5 сек.**, **10 сек.**, **30 сек.**, **1 мин.**, **5 мин.** или **10 мин.**
  -  • Значения времени являются приблизительными.
  - Если для параметра **Смена слайдов** установлено значение **Вручную**, параметр **Интервал** недоступен.
- 6 Нажмите кнопку  или , чтобы выбрать **Исполнить**, и затем нажмите кнопку **ОК**.

RU

### Чтобы запустить Слайд-шоу

#### Если для параметра “Смена слайдов” установлено значение “Автоматически”

Изображения сменяются автоматически. При выборе файла движущегося изображения автоматически начинается его воспроизведение, а после его завершения автоматически отображается следующее изображение.

 “Проигр. фильма” не отображается, если для параметра **Смена слайдов** установлено значение **Автоматически**.

#### Если для параметра “Смена слайдов” установлено значение “Вручную”

Нажимайте кнопку  или  для смены изображений.

 : отображение следующего изображения.

 : отображение предыдущего изображения.

При отображении неподвижных изображений во весь экран их просмотр в режиме демонстрации слайдов осуществляется способом, описанным выше.

Если выбран файл движущегося изображения, он не воспроизводится, а на экране отображается “Проигр. фильма”. Более подробные сведения об использовании “Проигр. фильма” см. в разделе “Воспроизведение движущегося изображения (Проигр. фильма)” на стр. 58.



### Чтобы остановить Слайд-шоу

Если необходимо остановить **Слайд-шоу**, для возврата в окно Начало Memory Stick выполните следующие действия.

#### Если для параметра “Смена слайдов” установлено значение “Авто”

Нажмите кнопку **ОК**.





#### Если для параметра “Смена слайдов” установлено значение “Вручную”

Нажмите кнопку **ОК**, чтобы отобразить индексное меню **Слайд-шоу**, затем нажмите кнопку  или , чтобы выбрать **Возврат** и нажмите кнопку **ОК**.

(продолжение на следующей странице)

## Отображение предупреждающих индикаторов при использовании “Memory Stick”

Если в файле изображения имеются ошибки, на экране могут появиться следующие индикаторы. В нижеприведенном списке указаны значения предупреждающих индикаторов.

	Данный файл изображения имеет формат JPEG или MPEG1, однако не является DCF-совместимым.
	Пиктограмма изображения данного файла не является DCF-совместимой.
	Выбранный файл изображения отсутствует.
	Имеется файл изображения, однако его пиктограмма повреждена.
	Файл изображения поврежден.

## Отображение предупреждающих сообщений при использовании “Memory Stick”

В нижеприведенном списке указаны значения предупреждающих сообщений.

Нет Memory Stick	Правильно вставьте “Memory Stick” в слот “Memory Stick”.
Нет файла	В выбранной папке нет файлов изображений.
Нет файла фильма	В выбранной папке нет файлов движущихся изображений (фильмов), несмотря на то, что для параметра “Фильтр” установлено значение “Фильмы” в меню “Опция”.
Нет файла неподвижного изображения	В выбранной папке нет файлов неподвижных изображений, несмотря на то, что для параметра “Фильтр” установлено значение “Картинки” в меню “Опция”.
Невозможно воспроизвести	Данные в файле движущегося изображения повреждены.
Memory Stick заблокирована	Переключатель защиты от записи на карте “Memory Stick” установлен в положение LOCK. Снимите блокировку.
Ошибка Memory Stick	<ul style="list-style-type: none"><li>• Возможно, файл изображения поврежден.</li><li>• Данный файл изображения, возможно, не сохранен в формате JPEG или MPEG1. Проверьте, возможен ли просмотр изображения на другом оборудовании, совместимом с “Memory Stick”, например на цифровой камере и т.п.</li></ul>
Ошибочный тип Memory Stick	Вставлена карта “Memory Stick”, которая несовместима или не может использоваться с данным телевизором.
Ошибка формата	Карта “Memory Stick” не отформатирована должным образом.
Ошибка файла	Выбранная папка имеет неправильное имя. Заново введите имя длиной не более 66 символов, включая символ “/”, в меню “Выбрать папку”.
Память только для чтения	Вставленная карта “Memory Stick”, на которой записаны файлы изображений, предназначена только для чтения. На карту “Memory Stick”, предназначенную только для чтения, невозможно записать данные или удалить их с нее.

# Дополнительная информация

## Подключение дополнительного оборудования

**i** Следуя приведенным ниже инструкциям, к телевизору можно подключить широкий спектр дополнительного оборудования (соединительные кабели в комплект не входят).

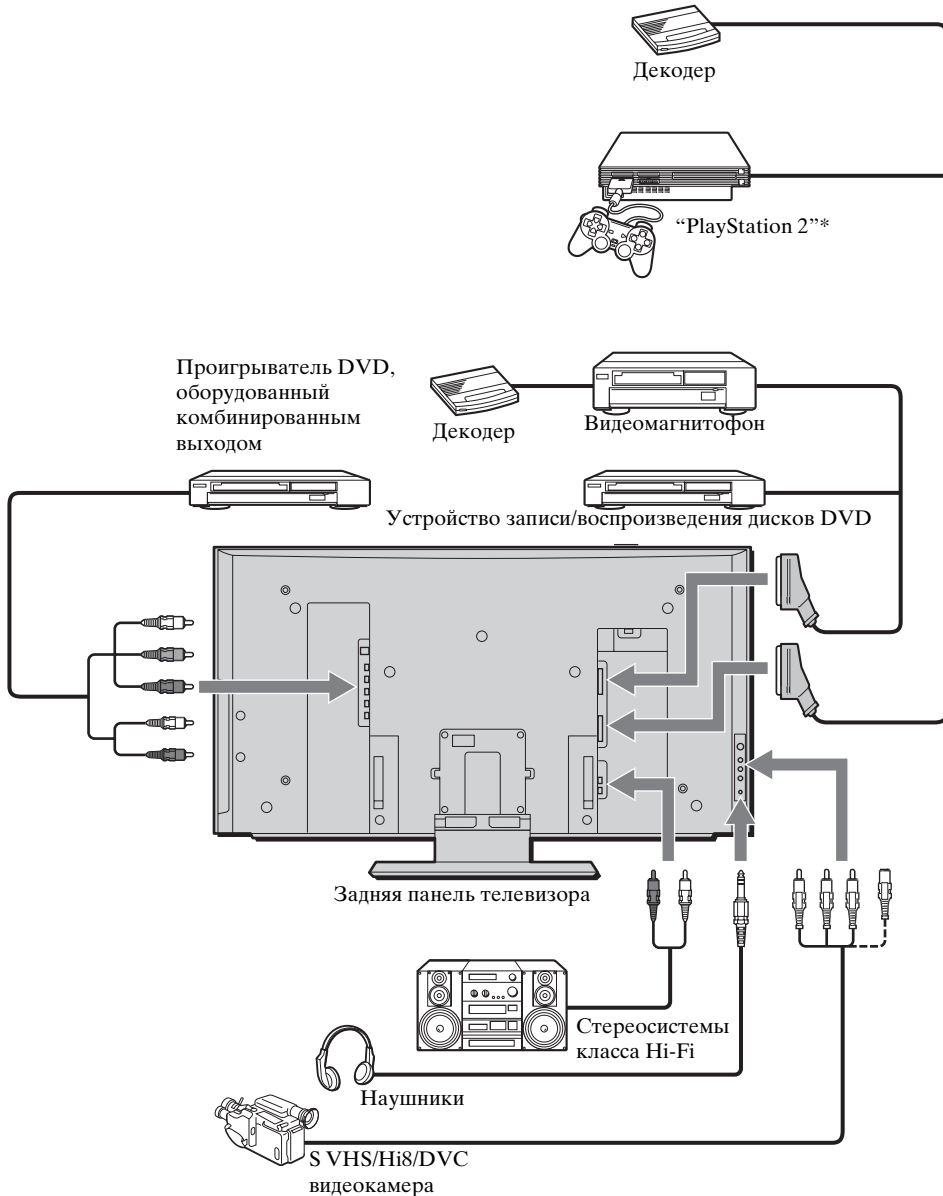

\* “PlayStation 2” является продуктом корпорации Sony Computer Entertainment, Inc.

\* “PlayStation” является товарным знаком корпорации Sony Computer Entertainment, Inc.

(продолжение на следующей странице)

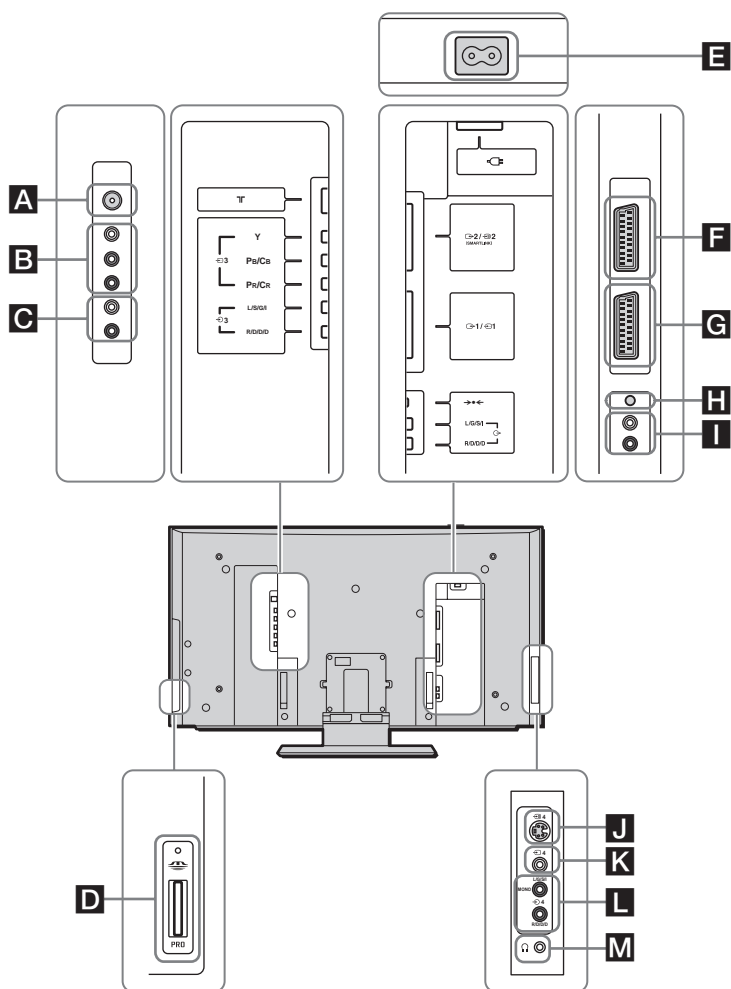

- A** Подсоедините прилагаемый коаксиальный кабель.
- B** 3: гнезда Y Pb/Cb Pr/Cr для AV3
- C** 3: гнезда аудиовхода для AV3
- D** : слот для “Memory Stick”
- E** Подсоедините прилагаемый кабель питания.
- F** 2/ 2: разъем Scart для AV2 (SmartLink)
- G** 1/ 1: разъем Scart для AV1

- H** : кнопка автозапуска
- I** : гнезда аудиовыхода
- J** 4: входное гнездо S video для AV4
- K** 4: входное гнездо S video для AV4
- L** 4: гнезда аудиовхода для AV4
- M** : гнездо для наушников

- i** • Чтобы избежать появления шумов и помех в изображении, не подключайте внешнее оборудование к разъемам **J** и **K** одновременно.
- Даже если к телевизору подключены наушники, звук будет также слышен через громкоговорители.
- Обратите внимание на то, что некоторые кабели с разъемами Scart могут не соответствовать разъему на телевизоре.



## Подключение видеомagniтофона

Чтобы выполнить подключение видеомagniтофона, см. раздел “Подсоединение антенны и видеомagniтофона” на стр. 25. Рекомендуется подключать видеомagniтофон, используя кабель с разъемами Scart. При отсутствии кабеля с разъемами Scart настройтесь на тестовый сигнал видеомagniтофона в телевизионной программе с номером “0”, используя функцию “Руч. настройка программ”. Подробные сведения о том, как выполнить ручную настройку программ, см. в шаге А на стр. 41.

Информацию о том, как обнаружить выходной канал видеомagniтофона, см. в руководстве по эксплуатации видеомagniтофона.

## Подключение видеомagniтофона или устройства записи дисков DVD, поддерживающих функцию SmartLink



 SmartLink - это прямое соединение между телевизором и видеомagniтофоном или устройством записи дисков DVD. Для получения дополнительной информации о подключении SmartLink см. руководство по эксплуатации видеомagniтофона или устройства записи дисков DVD.



При использовании видеомagniтофона или устройства записи дисков DVD, поддерживающих соединение SmartLink, подключите видеомagniтофон или устройство записи дисков DVD с помощью кабеля с разъемами Scart к разъему Scart  2/  2 (  ).

## При подключении устройства для записи дисков к гнездам Y, Pв/Св, Pв/Св ввода 3

Некоторые устройства записи дисков DVD могут иметь сигнала в формате компонента. Если требуется выполнить ввод сигнала в формате компонента, подключите устройство записи дисков DVD к гнездам Y, Pв/Св, Pв/Св ввода  3.

## Подключение декодера



Если декодер подключен к разъему Scart  2/  2 (  ) или видеомagniтофону, подключенному к этому разъему Scart



Выберите элемент “Руч. настройка программ” в меню “Установка” и, войдя в параметр “Декодер”, выберите “Вкл.” (используя кнопки  или  ). Повторите ввод этого параметра для каждого кодированного сигнала.

 В зависимости от страны/региона, которые выбраны в параметре “Страна”, этот параметр может быть недоступен (см. стр. 39).

## Подключение телевизора к внешнему аудиооборудованию



Чтобы прослушивать звук с телевизора на оборудовании класса Hi-Fi







Если требуется усилить мощность звука, выходящего с телевизора, подключите оборудование класса Hi-Fi к гнездам вывода звука  (  ). Затем с помощью системы меню в меню “Функции” установите для параметра “Динамик” значение “Выкл.” (см. стр. 38).

 При включении или выключении телевизора уменьшите громкость оборудования класса Hi-Fi, подсоединенного к гнездам аудиовыхода  .

Слишком высокий уровень звука может привести к повреждению оборудования класса Hi-Fi.



# Использование дополнительного оборудования

- 1 Подключите оборудование к соответствующим гнездам телевизора, как указано на стр. 61 - 63.
- 2 Включите подключенное оборудование.
- 3 Для просмотра изображения с подсоединенного оборудования, несколько раз нажмите кнопку /  на пульте дистанционного управления, пока на экране не появится нужный значок входа.

Значок	Входные сигналы
 1 или  2	• Входной аудио-/видеосигнал через разъем Scart <b>G</b> или <b>F</b> .
 1	• Входной сигнал RGB через разъем Scart <b>G</b> . Этот значок появляется только при подсоединении источника RGB.
 2	• Входной сигнал S video через разъем Scart <b>F</b> .
 3	• Входной сигнал компонента через гнезда Y, Pb/Cb, Pr/Cr <b>B</b> и входной аудиосигнал через <b>C</b> .
 4	• Входной видеосигнал через линейное гнездо <b>K</b> и входной аудиосигнал через <b>L</b> .
 4	• Входной сигнал S Video через входное гнездо <b>J</b> и входной аудиосигнал через <b>L</b> .

- 4 Нажмите кнопку  на пульте дистанционного управления для возврата к обычному изображению на телеэкране.

## Для монофонического оборудования

Подсоедините аудиштекер к гнезду L/G/S/I и нажмите кнопку  несколько раз, пока на экране не отобразится значок входа 4 или 4.

В меню “Настройка звука” установите для параметра “Двойной звук” значение “А” (см. стр. 34).

## Вход для “Memory Stick”

Для просмотра неподвижных изображений или движущихся изображений, записанных на карте “Memory Stick”, которая установлена в слот для “Memory Stick” **D**, нажмите кнопку  (“Memory Stick”) на пульте дистанционного управления.

Индикация “Начало Memory Stick” отобразится на экране при нажатии кнопки  (“Memory Stick”).

Более подробные сведения об использовании накопителя “Memory Stick” см. в разделе “Использование “Memory Stick” (Начало Memory Stick)” на стр. 53.

# Настройка пульта дистанционного управления для управления видеомагнитофоном/проигрывателем DVD

Данный пульт дистанционного управления по умолчанию настроен для управления основными функциями этого телевизора фирмы Sony, большинством проигрывателей DVD фирмы Sony и видеомагнитофонов фирмы Sony при первоначальной установке батареек в пульт. Для управления видеомагнитофонами и проигрывателями DVD других известных марок, а также отдельными моделями видеомагнитофонов фирмы Sony выполните следующие действия:

**i** Перед тем, как начать их выполнение, найдите 3-значный цифровой код, соответствующий имеющейся марке проигрывателя DVD или видеомагнитофона, в списке на стр. 66. Для марок, для которых указано больше одного кода, введите первый из приведенных кодов.

**1** Нажимайте кнопку переключателя устройств на пульте дистанционного управления до тех пор, пока не загорится нужный зеленый индикатор видеомагнитофона или проигрывателя DVD.

**!** Если переключатель устройств находится в положении TV, номера кодов не будут сохранены.

**2** Прежде чем зеленый индикатор погаснет, нажмите желтую кнопку и удерживайте ее нажатой в течение примерно шести секунд, пока не начнет мигать зеленый индикатор.

**3** Пока мигает зеленый индикатор, введите трехзначный код марки (см. стр. 66), используя номерные кнопки на пульте дистанционного управления.

**i** Если выбранный код введен верно, все три зеленых индикатора на некоторое время загорятся.

**4** Включите видеомагнитофон или проигрыватель DVD и проверьте работу их основных функций.

- !**
- Если не работает устройство или его отдельные функции, проверьте правильность ввода кода или попробуйте ввести другой код, указанный для данной марки (см. стр. 66).
  - Коды марок могут быть сброшены в случае, если разряженные батарейки не заменить в течение нескольких минут. Чтобы заново установить номера кодов проигрывателя DVD или видеомагнитофона, снова выполните указанные выше действия. На внутренней стороне крышки отделения для батареек имеется небольшая этикетка, на которой можно записать коды вашей марки.
  - Список действенен не для всех марок и не для всех моделей каждой из марок.

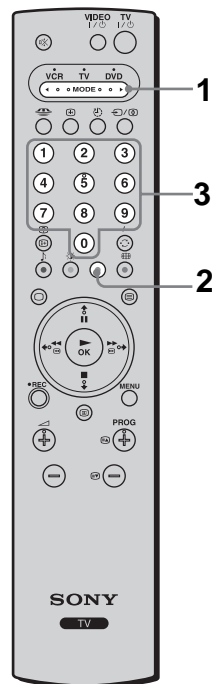

RU

(продолжение на следующей странице)

Список марок видеомagneтофонов		Список марок проигрывателей DVD	
Марка	Код	Марка	Код
SONY (VHS)	301, 302, 303, 308, 309, 362	SONY	001
SONY (BETA)	303, 307, 310	AIWA*	021
SONY (DV)	304, 305, 306	DENON	018, 027, 020, 002
AIWA*	325, 331, 351	GRUNDIG	009, 028, 023, 024, 016, 003
AKAI	326, 329, 330	HITACHI	025, 026, 015, 004
DAEWOO	342, 343	JVC	006, 017
GRUNDIG	358, 355, 360, 361, 320, 351	KENWOOD	008
HITACHI	327, 333, 334	LG	015, 014
JVC	314, 315, 322, 344, 352, 353, 354, 348, 349	LOEWE	009, 028, 023, 024, 016, 003
LG	332, 338	MAGNAVOX	009, 028, 023, 024, 016, 003
LOEWE	358, 355, 360, 361, 320, 351	MATSUI	013, 016
MATSUI	356, 357	MICROMEDIA	009
mitsubishi	346, 347	MITSUBISHI	010
ORION	328	ONKYO	022
PANASONIC	321, 323	OPTINUS	004
PHILIPS	311, 312, 313, 316, 317, 318, 358, 359	PANASONIC	018, 027, 020, 002
SAMSUNG	339, 340, 341, 345	PHILIPS	009, 028, 023, 024, 016, 003
SANYO	335, 336	PIONEER	004
SHARP	324	RCA	005
THOMSON	319, 350	SAMSUNG	011, 014
TOSHIBA	337	SANYO	007
		SHARP	019, 027
		THOMSON	012
		TOSHIBA	003
		YAMAHA	018, 027, 020, 002

\* Если видеомagneтофон или проигрыватель DVD фирмы AIWA не работает, даже если введен код для AIWA, то введите вместо него код для SONY.

# Технические характеристики

## Дисплей

### (KLV-26HG2)

Требования к источнику питания:  
220-240 В переменного тока, 50 Гц

Размер экрана:

26 дюймов  
прибл. 58,7 см по диагонали

Разрешение экрана:

1280 точек (по горизонтали) × 768 строк  
(по вертикали)

Потребляемая мощность:

109 Вт

Потребляемая мощность в режиме ожидания:

0,8 Вт или менее

Габариты (ш × в × г):

прибл. 79,0 × 49,0 × 24,0 см (с подставкой)  
прибл. 79,0 × 43,0 × 13,8 см (без подставки)

Вес:

прибл. 18,4 кг (с подставкой и задней  
крышкой)  
прибл. 15,2 кг (без подставки и задней  
крышки)

### (KLV-21SG2)

Требования к источнику питания:  
220-240 В переменного тока, 50 Гц

Размер экрана:

21 дюйм  
прибл. 53,7 см по диагонали

Разрешение экрана:

1024 точек (по горизонтали) × 768 строк  
(по вертикали)

Потребляемая мощность:

94 Вт

Потребляемая мощность в режиме ожидания:

1 Вт или менее

Габариты (ш × в × г):

прибл. 63,0 × 46,1 × 24,2 см (с подставкой)  
прибл. 63,0 × 40,0 × 12,6 см (без подставки)

Вес:

прибл. 11,3 кг (с подставкой и задней  
крышкой)  
прибл. 8,6 кг (без подставки и задней  
крышки)

## Система панели управления:

ЖК-панель

## Система телевидения:

в зависимости от выбранной страны/региона:  
В/G/H, D/K, L, I

## Система цветности:

PAL, SECAM

NTSC 3,58, 4,43 (только в режиме Video In)

## Антенна:

внешний разъем для VHF/UHF (75 Ом)

## Диапазон каналов:

VHF: E2–E12

UHF: E21–E69

CATV: S1–S20



HYPER: S21–S41

D/K: R1–R12, R21–R69



L: F2–F10, B–Q, F21–F69

I: UHF B21–B69

## Разъемы:

 1/  1

21-штырьковый разъем Scart (стандарта CENELEC), включающий аудио-/видеовход, вход RGB и телевизионный аудио-/видеовыход.

 2/  2 (SMARTLINK)

21-штырьковый разъем Scart (стандарта CENELEC), включающий аудио-/видеовход, вход S video, выбираемый аудио-/видеовыход и интерфейс Smartlink.

 3

Y: 1 Вp-р, 75 Ом, 0,3 В с отрицательной синхронизацией

Pв: 0,7 Вp-р, 75 Ом

Pр: 0,7 Вp-р, 75 Ом

 3

Аудиовход (линейные разъемы)

500 мВ (100% модуляция),

Сопротивление: 47 кОм

 4

Вход S video (4-штырьковый мини-разъем DIN)

 4

Видеовход (линейный разъем)

 4

Аудиовход (линейные разъемы)

 4

Аудиовыход (левый/правый) (линейные разъемы)



Гнездо для наушников



Слот для “Memory Stick”

## Выходная мощность звука:

Широкополосные громкоговорители:  
4,0 Вт + 4,0 Вт

## Прилагаемые принадлежности:

- Пульт дистанционного управления RM-Y1103 (1)
- Батарейки размера AA (тип R6) (2)
- Коаксиальный кабель (1)
- Кабель питания (тип C-6) (1)
- Кабель питания (тип BF) (1)
- Задняя крышка (1)

## Дополнительные принадлежности:

- Настенный монтажный кронштейн SU-W210 (только для модели KLV-21SG2)
- Настенный монтажный кронштейн SU-LW1 (только для модели KLV-26HG2)

## Другие функции:

- Телетекст, службы Fastext и TOPtext
- Таймер отключения
- SmartLink (прямое соединение между телевизором и совместимым видеомagneфоном или устройством записи дисков DVD. Для получения дополнительной информации о подключении SmartLink см. руководство по эксплуатации видеомagneфона или устройства записи дисков DVD.)
- Автоматическое распознавание системы телевидения
- Автомат. формат (только для модели KLV-26HG2)
- Screen Memo
- NextView (при ее наличии)

(продолжение на следующей странице)



Manufactured in:  
Sony Spain S. A.  
Pol. Ind. Can Mitjans s/n  
08232 Viladecavalls (Barcelona)  
Spain

Изготовлено в:  
Сони Спэйн С.А. завод в Барселоне  
Пол. Кан Митьянс с/н 08232  
Виладекавальс, Барселона,  
Испания

# Устранение неисправностей

## Функция самодиагностики

Данный телевизор оборудован функцией самодиагностики. Если в телевизоре имеется неисправность, индикатор  (ожидание/отключение) начнет часто мигать красным. Если указать длительность периода миганий и интервал между миганиями, эта информация поможет специалистам дилерской компании или сервисного центра Sony определить неисправность телевизора.

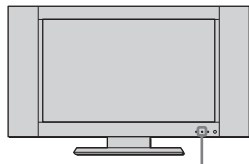





Индикатор  (ожидание/отключение) (мигает красным)

- 1 Измерьте время, в течение которого индикатор  (ожидание/отключение) мигает, и время, когда он не мигает.  
Например, индикатор мигает в течение двух секунд, прекращает мигать на одну секунду, а затем вновь мигает в течение двух секунд.
- 2 Выключите телевизор с помощью переключателя **I** (питание) на телевизоре, отсоедините кабель питания и сообщите специалистам дилерской компании или сервисного центра Sony характер миганий индикатора (длительность и интервал между ними).









RU



## Симптомы неполадок и способы их устранения

-  Здесь представлены некоторые простые решения по исправлению неполадок, которые могут повлиять на качество изображения и звука.
- Если проблемы устранить не удалось, дальнейшее техническое обслуживание и ремонт телевизора должны производиться квалифицированным персоналом в сервисном центре. Никогда не открывайте корпус телевизора самостоятельно.

Проблема	Возможные способы устранения
<b>Нет изображения</b>	
Нет ни изображения (темный экран), ни звука	<ul style="list-style-type: none"><li>• Проверьте подсоединение антенны.</li><li>• Включите телевизор в электросеть и нажмите переключатель <b>I</b> (питание) на телевизоре.</li><li>• Если индикатор  (ожидание/отключение) загорится красным, нажмите кнопку <b>TV I</b>  на пульте дистанционного управления.</li></ul>
Телевизор автоматически отключается (телевизор переходит в режим ожидания)	<ul style="list-style-type: none"><li>• Проверьте, не активизирована ли функция Таймер выкл. (стр. 43).</li><li>• Если в течение 10 минут отсутствует сигнал или в режиме телевизора не выполняются никакие операции, телевизор автоматически переключается в режим ожидания.</li></ul>
Нет изображения или информации в меню от оборудования, подключенного к разъему Scart	<ul style="list-style-type: none"><li>• Проверьте, включено ли дополнительное оборудование, и нажимайте кнопку   на пульте дистанционного управления до тех пор, пока на экране не отобразится нужный значок входа.</li><li>• Проверьте соединение между дополнительным оборудованием и телевизором.</li></ul>



(продолжение на следующей странице)

Проблема	Возможные способы устранения
<b>Изображение низкого качества/Нестабильное изображение</b>	
Двоение или посторонние силуэты на изображении	<ul style="list-style-type: none"> <li>• Проверьте подсоединения антенны/кабелей.</li> <li>• Проверьте расположение антенны и ее направленность.</li> </ul>
На экране виден только “снег” и помехи	<ul style="list-style-type: none"> <li>• Проверьте, не сломана и не погнута ли антенна.</li> <li>• Проверьте, не закончился ли срок эксплуатации антенны (от трех до пяти лет в обычных условиях, от одного года до двух лет на морском побережье).</li> </ul>
Пунктирные линии или полосы	<ul style="list-style-type: none"> <li>• Установите телевизор на значительном расстоянии от источников электрических помех, таких как автомашины, мотоциклы или фены.</li> </ul>
Отсутствует цветность на каналах, вещающих в цветном изображении	<ul style="list-style-type: none"> <li>• С помощью системы меню в меню “Настройка изображения” выберите параметр “Сброс” для возврата к заводским установкам (стр. 32).</li> <li>• Если для функции “Энергосбереж.” установлено значение “Пониженное”, цвета в изображении могут стать менее яркими (стр. 38).</li> </ul>
Отсутствует цветность или цветность неправильная при просмотре сигнала через разъемы Y, Pв/Св, PР/СР ввода  3	<ul style="list-style-type: none"> <li>• Проверьте соединение разъемов Y, Pв/Св, PР/СР ввода  3.</li> <li>• Убедитесь, что разъемы Y, Pв/Св, PР/СР ввода  3 надежно зафиксированы в соответствующих гнездах.</li> </ul>
Отдельные маленькие темные и/или яркие точки на экране	<ul style="list-style-type: none"> <li>• Изображение на экране состоит из точек. Маленькие темные и/или яркие точки (пиксели) на экране не являются признаком неисправности.</li> </ul>
Изображение слишком яркое	<ul style="list-style-type: none"> <li>• С помощью системы меню в меню “Настройка изображения” выберите параметр “Режим”. Затем выберите нужный режим изображения (стр. 32).</li> </ul>
Помехи на изображении (полосы)	<ul style="list-style-type: none"> <li>• Убедитесь, что антенна подсоединена с помощью прилагаемого коаксиального кабеля.</li> <li>• Антенный кабель не должен находиться рядом с другими соединительными кабелями.</li> <li>• Не используйте двухпроводные кабели сопротивлением 300 Ом, поскольку они вызывают помехи.</li> </ul>
Изображение низкого качества (избыток белого) при просмотре видеосигнала через разъем Scart  2/  2	<ul style="list-style-type: none"> <li>• Убедитесь, что выходной сигнал оборудования, подключенного к разьему Scart  2/  2, не является сигналом RGB. Если это сигнал RGB, подсоедините оборудование к разьему Scart  1/  1.</li> </ul>
Искаженное изображение и помехи звука	<ul style="list-style-type: none"> <li>• Проверьте, не установлено ли какое-либо подсоединенное дополнительное оборудование перед телевизором или рядом с ним. Дополнительное оборудование следует устанавливать на некотором расстоянии от телевизора.</li> </ul>
Помехи в отдельных строках изображения во время воспроизведения/записи через видеоманитофон	<ul style="list-style-type: none"> <li>• На видеоголовку влияют помехи. Установите видеоманитофон на некотором расстоянии от телевизора.</li> <li>• Установите видеоманитофон и телевизор на расстоянии 30 см друг от друга, чтобы избежать появления помех.</li> <li>• Ни в коем случае не устанавливайте видеоманитофон перед телевизором или рядом с ним.</li> </ul>
Изображение низкого качества или отсутствует (темный экран), а звук обычного качества	<ul style="list-style-type: none"> <li>• С помощью системы меню в меню “Настройка изображения” выберите параметр “Сброс” для возврата к заводским установкам (стр. 32).</li> </ul>
При просмотре телеканала на изображении имеются помехи	<ul style="list-style-type: none"> <li>• С помощью системы меню выберите параметр “Руч. настройка программ” в меню “Установка” и выполните точную настройку с помощью “АПЧ” (автоматическая подстройка частоты), чтобы достичь приема изображения с лучшим качеством (стр. 42).</li> <li>• С помощью системы меню установите параметр “Шумопонижение” (Снижение уровня помех) в меню “Настройка изображения” для снижения уровня помех изображения (стр. 32).</li> </ul>

Проблема	Возможные способы устранения
<b>Искажение изображения при переключении программ или выборе телетекста</b>	<ul style="list-style-type: none"> <li>Выключите все оборудование, подключенное к разъему Scart на задней панели телевизора.</li> </ul>
<b>Во время просмотра телетекста появляются непонятные символы</b>	<ul style="list-style-type: none"> <li>С помощью системы меню выберите параметры “Язык” и “Страна” в меню “Установка” и установите язык и страну/регион, где осуществляется просмотр телетекста (стр. 39). Для языков, использующих кириллические алфавиты, рекомендуется выбирать Russia (Россия) в случае, если ваша страна/регион отсутствует в списке.</li> </ul>
<b>Во время просмотра службы NexTVView появляются непонятные символы</b>	<ul style="list-style-type: none"> <li>С помощью системы меню войдите в параметры “Язык” и “Страна” в меню “Установка” и выберите страну/регион, где транслируется служба NexTVView (стр. 39).</li> </ul>
<b>Нет звука/Звук с помехами</b>	
Хорошее изображение, но нет звука	<ul style="list-style-type: none"> <li>Нажмите кнопку  +/- или  (отключение звука) на пульте дистанционного управления.</li> <li>Проверьте, установлено ли для параметра “Динамик” значение “Вкл.” в меню “Функции” (стр. 38).</li> </ul>
Звуковые помехи	<ul style="list-style-type: none"> <li>Убедитесь, что антенна подсоединена с помощью прилагаемого коаксиального кабеля.</li> <li>Антенный кабель не должен находиться рядом с другими соединительными кабелями.</li> <li>Не используйте двухпроводные кабели сопротивлением 300 Ом, поскольку они вызывают помехи.</li> </ul>
<b>Не отображается пункт меню</b>	<ul style="list-style-type: none"> <li>Некоторые пункты меню невозможно выбрать в зависимости от сигнала или других настроек. См. инструкции по каждому элементу меню.</li> </ul>
<b>Странный звук</b>	
Корпус телевизора скрипит	<ul style="list-style-type: none"> <li>Изменения температуры в помещении иногда приводят к расширению или сжатию корпуса телевизора, который при этом может издавать негромкие звуки. Это не является признаком неисправности.</li> </ul>
Телевизор издает “тикающие” звуки	<ul style="list-style-type: none"> <li>При включении телевизора внутри него активируется электрическая цепь. Это не является признаком неисправности.</li> </ul>
Телевизор издает “жужжащий” звук	<ul style="list-style-type: none"> <li>При включении телевизора может появиться звук, который сопровождается скачком напряжения. Это не является признаком неисправности.</li> </ul>
<b>Не работает пульт дистанционного управления</b>	<ul style="list-style-type: none"> <li>Убедитесь, что пульт дистанционного управления правильно установлен для устройства, которое в данный момент используется (видеомагнитофон, телевизор или проигрыватель DVD).</li> <li>Если с помощью пульта дистанционного управления невозможно управлять видеомагнитофоном или проигрывателем DVD, даже если пульт дистанционного управления правильно установлен для видеомагнитофона или проигрывателя DVD, введите необходимый код, как указано в разделе “Настройка пульта дистанционного управления для управления видеомагнитофоном/проигрывателем DVD” (стр. 65).</li> <li>Замените батарейки.</li> </ul>
<b>Индикатор  (ожидание/отключение) на телевизоре мигает</b>	<ul style="list-style-type: none"> <li>См. раздел “Функция самодиагностики” (стр. 69) и обратитесь в ближайший сервисный центр Sony.</li> </ul>

(продолжение на следующей странице)

## “Memory Stick”

Проблема	Возможные способы устранения
Не удается вставить карту “Memory Stick” в слот для “Memory Stick”	<ul style="list-style-type: none"><li>Карта “Memory Stick” обращена неправильной стороной. Вставьте карту “Memory Stick” меткой ◀ вперед в слот “Memory Stick” (стр. 52).</li></ul>
Не удается удалить один или все файлы	<ul style="list-style-type: none"><li>Переключатель защиты от записи на карте “Memory Stick” установлен в положение LOCK. Снимите блокировку.</li><li>На файле установлена защита. Снимите защиту, используя индексный экран.</li></ul>
Не удается отобразить на экране файлы неподвижных изображений в формате JPEG, записанные на карте “Memory Stick”	<ul style="list-style-type: none"><li>Выберите “Опция” в окне функции Начало Memory Stick и затем выберите “Файл”. Затем установите для параметра “Фильтр” значение “Картинки” или “Выкл.” (стр. 54).</li></ul>
Не удается отобразить на экране файлы движущихся изображений в формате MPEG1, записанные на карте “Memory Stick”	<ul style="list-style-type: none"><li>Выберите “Опция” в окне функции Начало Memory Stick и затем выберите “Файл”. Затем установите для параметра “Фильтр” значение “Фильмы” или “Выкл.” (стр. 54).</li></ul>
Изображение не отображается, и на экране появляется индикация  или 	<ul style="list-style-type: none"><li>Данный файл изображения не является DCF-совместимым.</li></ul>

*Skrócona instrukcja obsługi*  
**Instrukcja obsługi**

PL

## OSTRZEŻENIE

- Aby uniknąć ryzyka pożaru lub porażenia prądem elektrycznym, nie należy narażać urządzenia na działanie deszczu ani wilgoci.
- Wewnątrz urządzenia występuje niebezpiecznie wysokie napięcie. Nie należy otwierać obudowy urządzenia. Naprawy należy zlecać wyłącznie osobom wykwalifikowanym.

## Wprowadzenie

Dziękujemy za wybranie kolorowego odbiornika telewizyjnego LCD firmy Sony.

Przed rozpoczęciem eksploatacji tego telewizora należy dokładnie zapoznać się z treścią niniejszej instrukcji oraz zachować ją do wykorzystania w przyszłości.

### Symbole użyte w niniejszym podręczniku



..... Ważne informacje.



..... Informacje dotyczące określonej funkcji.

**1, 2**..... Kolejność instrukcji.



..... Przyciemnione przyciski na pilocie oznaczają przyciski, które należy nacisnąć, postępując według podanych instrukcji.



..... Informuje o wyniku wykonywanych instrukcji.

\* W niniejszej instrukcji obsługi na ilustracjach jest przedstawiony model KLV-26HG2, chyba że zaznaczono inaczej.

# Spis treści

## *Skrócona instrukcja obsługi* .....4

## *Instrukcja obsługi* .....13

Informacje dotyczące bezpieczeństwa ..... 13

Środki ostrożności ..... 18

### **Przegląd**

Sprawdzanie dostarczonego wyposażenia ..... 20

Przyciski i wskaźniki odbiornika TV — przegląd ..... 21

Przyciski pilota — przegląd ..... 22

### **Instalacja**

Wkładanie baterii do pilota ..... 24

Podłączanie anteny i magnetowidu ..... 25

Mocowanie tylnej pokrywy ..... 27

### **Pierwsze uruchomienie**

Włączanie i automatyczne strojenie telewizora ..... 29

### **System menu**

System menu — opis i korzystanie ..... 31

Regulacja obrazu ..... 32

Regulacja dźwięku ..... 33

Ustawienia ekranu ..... 35

Funkcje ..... 38

Ustawienia ..... 39

### **Pozostałe funkcje**

Funkcja programatora wyłączania ..... 43

Funkcja Screen Memo ..... 44

Teletext ..... 45

NexTVView\* ..... 46

### **„Memory Stick”**

Funkcja „Memory Stick” — informacje ..... 49

Wkładanie i wyjmowanie karty pamięci

„Memory Stick” ..... 52

Korzystanie z karty „Memory Stick” (główna strona

Memory Stick) ..... 53

### **Informacje dodatkowe**

Podłączanie dodatkowego sprzętu ..... 61

Korzystanie z dodatkowego sprzętu ..... 64

Konfigurowanie pilota do obsługi magnetowidu i

odtwarzacza DVD ..... 65

Dane techniczne ..... 67

Rozwiązywanie problemów ..... 68

PL

# Skrócona instrukcja obsługi

Dziękujemy za dokonanie zakupu tego produktu firmy Sony.

Postępując zgodnie ze szczegółowymi instrukcjami zawartymi w tym przewodniku, można:

- włożyć baterie do pilota;
- zdjąć tylną pokrywę;
- podłączyć do telewizora antenę, magnetowid i przewód zasilający;
- wybrać język menu;
- wybrać kraj lub region, w którym telewizor ma być używany;
- dobrać telewizor;
- zmienić kolejność zaprogramowanych kanałów.

## 1

### Sprawdzanie dostarczonego wyposażenia

**Pilot  
RM-Y1103 (1):**

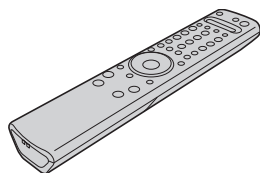

**Baterie rozmiaru AA  
(typu R6) (2):**



**Tylna pokrywa (1):**

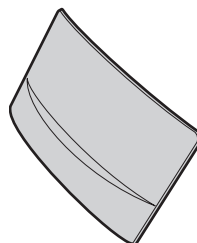

**Kabel koncentryczny (1):**



Nie należy usuwać rdzeni ferrytowych.

**Przewód zasilający  
(typu C-6) (1):**



Ten przewód zasilający jest przeznaczony do użytku poza Wielką Brytanią.

**Przewód zasilający  
(typu BF) (1):**



Ten przewód zasilający jest przeznaczony do użytku w Wielkiej Brytanii.

## 2 Wkładanie baterii do pilota

- ⚠ Wkładając dołączone baterie, należy zwrócić uwagę na prawidłowe ustawienie biegunów.
- Zawsze należy pamiętać, aby zużytych baterii pozbywać się w sposób, który nie zaszkodzi środowisku naturalnemu.
- Nie należy używać różnych typów baterii jednocześnie ani łączyć starych baterii z nowymi.

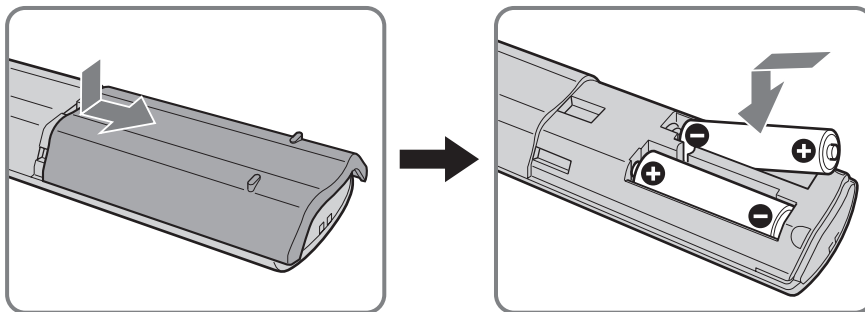

# 3 Podłączenie do telewizora anteny, magnetowidu i przewodu zasilającego

- i** • Należy użyć dostarczonego przewodu zasilającego (typu C-6 lub typu BF, patrz str. 4).
- Do podłączenia anteny należy użyć dostarczonego kabla koncentrycznego.

**⚠** Nie należy podłączać urządzenia do sieci zasilającej przed wykonaniem wszystkich połączeń.

## Podłączenie anteny

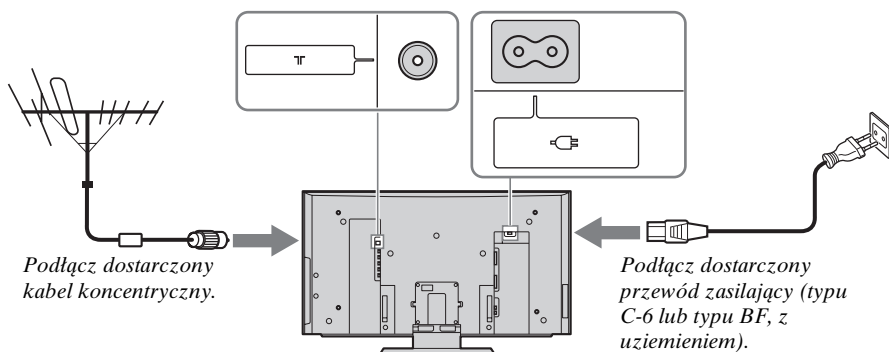

## Podłączenie magnetowidu z anteną

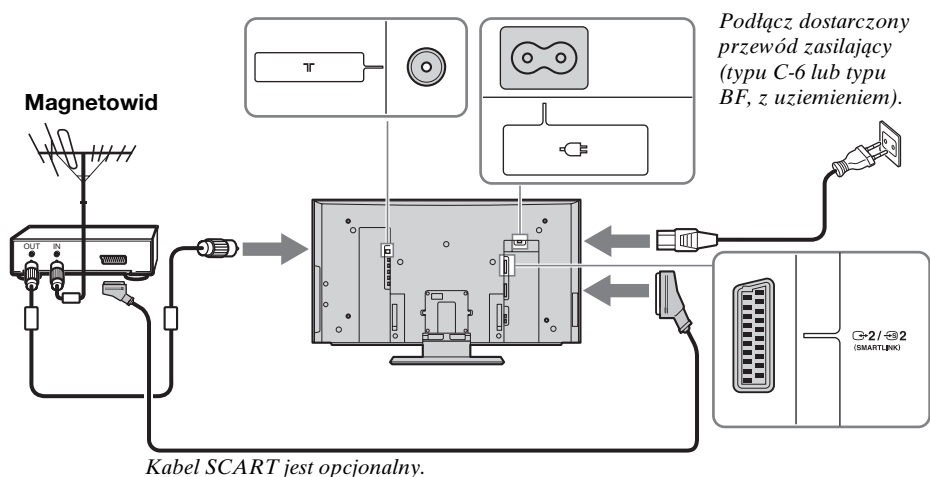

- i** • Więcej szczegółów na temat podłączenia magnetowidu można znaleźć w rozdziale „Podłączenie dodatkowego sprzętu” na str. 61.
- Należy zwrócić uwagę, że niektóre kable Scart mogą nie pasować do złącza w telewizorze.

# 4 Zbieranie wszystkich kabli w wiązki

**i** Wszystkie kable można umieścić z tyłu telewizora.

**1** Należy zebrać wszystkie kable w wiązki i przyczepić je za pomocą klamer po obu stronach telewizora.

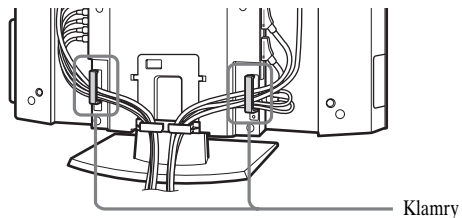

**2** Należy zebrać przewody z obu stron i zamocować je na dole za pomocą klamry.

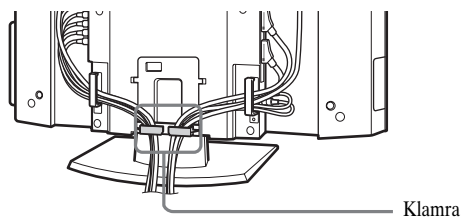

- i**
- W wypadku zbyt grubych kabli ich mocowanie za pomocą klamer może okazać się niemożliwe.
  - Jeśli nie wszystkie kable mieszczą się w środku, niektóre z nich mogą zwisać po obu stronach telewizora.

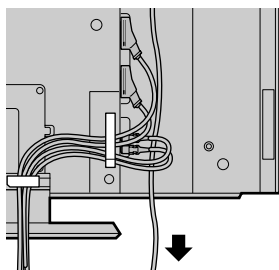

- ⚠**
- Jeśli nie zostaną starannie umieszczone w rowkach, założenie tylnej pokrywy może być niemożliwe.

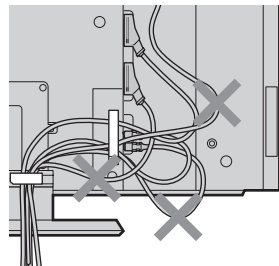

(ciąg dalszy)

# 5 *Mocowanie tylnej pokrywy*

 Po podłączeniu wszystkich kabli należy założyć tylną pokrywę telewizora.

## **Mocowanie tylnej pokrywy**

Chwyć tylną pokrywę w sposób pokazany na poniższej ilustracji, dopasowując pięć (KLV-26HG2) lub cztery (KLV-21SG2) zatrzaski znajdujące się na tylnej pokrywie do odpowiednich otworów w obudowie telewizora, a następnie dociśnij pokrywę do telewizora.

**KLV-26HG2**

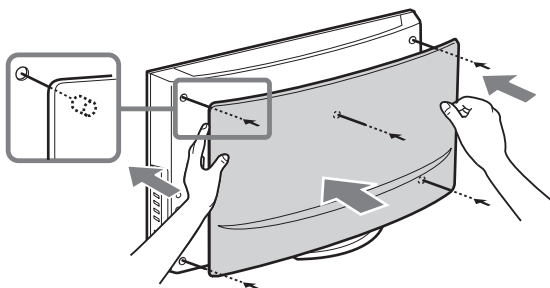

**KLV-21SG2**

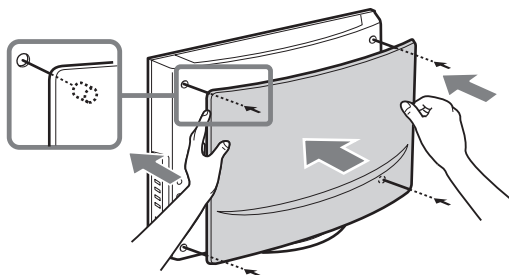

# 6 Włączanie telewizora

1 Podłącz telewizor do gniazda zasilania (prąd zmienny 220-240 V, 50 Hz).

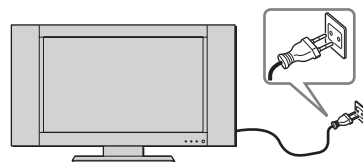

2 Naciśnij przycisk I (przycisk zasilania), aby włączyć telewizor.

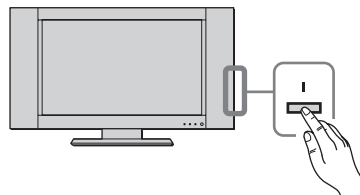

## Ustawianie kąta nachylenia telewizora (dotyczy tylko modelu KLV-21SG2)

Można wyregulować kąt nachylenia odbiornika, aby uniknąć odbić światła i poprawić komfort oglądania programów telewizyjnych.



- Podczas regulacji kąta nachylenia należy się upewnić, że kable nie zostały zakleszczone między odbiornikiem a stojakiem. Jeśli kable zakleszczają się między odbiornikiem a stojakiem, należy rozdzielić je na dwie grupy na wysokości klamry, a następnie poprowadzić w dwóch kierunkach.
- Przy dostosowywaniu kąta nachylenia należy przytrzymać ręką stojak, aby zabezpieczyć go przed odłączeniem lub odpadnięciem od odbiornika. Należy uważać, aby nie wkładać palców między telewizor a stojak.

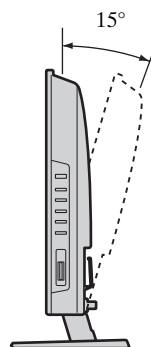
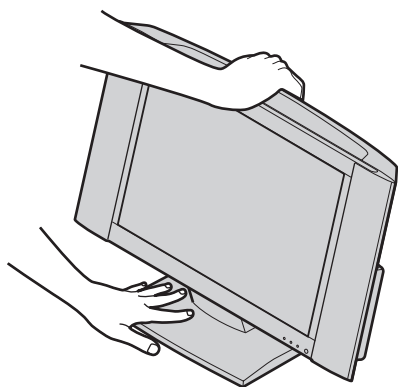

(ciąg dalszy)

# 7

## Wybieranie języka menu ekranowego i kraju/regionu

Ten telewizor jest obsługiwany za pomocą menu ekranowego. Wykonując poniższe czynności, można wybrać język, w jakim będzie wyświetlane menu, oraz kraj/region, w którym telewizor ma być używany.

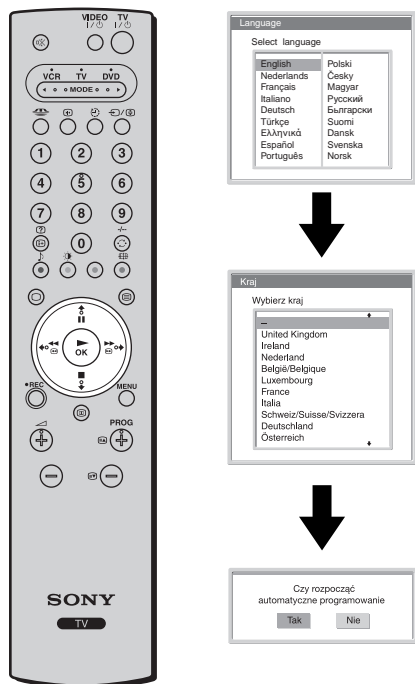

Po włączeniu telewizora po raz pierwszy na ekranie zostanie automatycznie wyświetlone menu **Language** (konfiguracja automatyczna).

**1** Naciśnij na pilocie przycisk  $\blacktriangledown$ / $\blacktriangle$ / $\blacktriangleleft$  lub  $\blacktriangleright$ , aby wybrać język, a następnie naciśnij przycisk **OK**, aby potwierdzić wybór.  
Od tej pory wszystkie menu będą wyświetlane w wybranym języku.

**2** Na ekranie zostanie automatycznie wyświetlone menu **Kraj**. Naciśnij przycisk  $\blacktriangledown$  lub  $\blacktriangle$ , aby wybrać kraj lub region, w którym telewizor będzie używany, a następnie naciśnij przycisk **OK**, aby potwierdzić wybór.

**i** Jeśli kraju/regionu, w którym telewizor ma być używany, nie ma na liście, zamiast kraju należy wybrać opcję „-”.

Na ekranie zostanie automatycznie wyświetlone menu **Autoprogramowanie**.

**i** Aby przeprowadzić automatyczną konfigurację w późniejszym terminie, należy nacisnąć przycisk  $\blacktriangleleft\blacktriangleleft$  na tylnym panelu telewizora.

# 8

## Automatyczne strojenie telewizora

Aby odbierać kanały (stacje) telewizyjne, należy dostroić telewizor. Po wykonaniu opisanych czynności zostaną automatycznie wyszukane i zapamiętane wszystkie dostępne kanały telewizyjne.

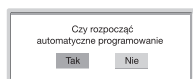
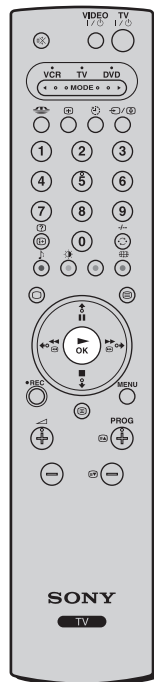

- 1 Naciśnij przycisk **OK**, aby wybrać opcję **Tak**.
- 2 Telewizor automatycznie rozpocznie wyszukiwanie i zapisywanie wszystkich dostępnych kanałów telewizyjnych.



- Ten proces może potrwać kilka minut. Należy zachować cierpliwość i nie naciskać żadnych przycisków podczas automatycznego strojenia, ponieważ w przeciwnym razie nie zostanie ono poprawnie ukończone.
- Jeśli podczas automatycznego strojenia nie zostanie znaleziony żaden kanał, na ekranie automatycznie zostanie wyświetlone nowe menu z monitem o podłączenie anteny. Należy podłączyć antenę (patrz str. 6) i nacisnąć przycisk **OK**. Automatyczne strojenie rozpocznie się ponownie.

Po zakończeniu automatycznego strojenia na ekranie zostanie wyświetlone menu **Sortowanie programów**.

PL

*Skrócona instrukcja obsługi*

(ciąg dalszy)

# 9

## Zmiana kolejności kanałów telewizyjnych

Wykonując poniższe czynności, można zmienić kolejność wyświetlania kanałów telewizyjnych na ekranie.

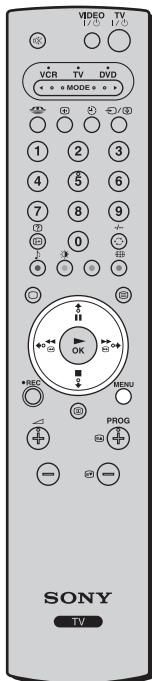

### A) Aby zachować dostrojoną kolejność kanałów telewizyjnych



Naciśnij przycisk **MENU**, aby wyłączyć menu i powrócić do wyświetlania zwykłego obrazu telewizyjnego.

### B) Aby zapisać kanały telewizyjne w innej kolejności



**1** Naciśnij przycisk **↓** lub **↑** w celu wybrania numeru kanału, którego miejsce ma zostać zmienione, a następnie naciśnij przycisk **→**.

**2** Naciśnij przycisk **↓** lub **↑**, aby wybrać nowy numer dla wybranego kanału, a następnie naciśnij przycisk **←**.

**i** Wybrany kanał zostanie przeniesiony na nowo zaprogramowaną pozycję, a pozostałe kanały zostaną odpowiednio przesunięte.



**3** Powtórz czynności 1 i 2, aby zmienić kolejność pozostałych kanałów.

**4** Naciśnij przycisk **MENU**, aby wyłączyć menu i powrócić do wyświetlania zwykłego obrazu telewizyjnego.

 **Telewizor jest gotowy do pracy.**

# Instrukcja obsługi

## Informacje dotyczące bezpieczeństwa

### Informacje dotyczące bezpieczeństwa

#### Przewód zasilający

Przenosząc urządzenie, należy odłączyć przewód zasilający. Nie należy przenosić urządzenia z dołączonym przewodem zasilającym. Może to spowodować uszkodzenie tego przewodu i pożar lub porażenie prądem elektrycznym. Jeśli odbiornik został upuszczony lub uległ uszkodzeniu, należy niezwłocznie zlecić jego sprawdzenie wykwalifikowanym pracownikom serwisu.



#### Instalacja

Montaż odbiornika na ścianie powinien być przeprowadzony przez wykwalifikowanych pracowników serwisu. Niewłaściwy montaż może doprowadzić do wypadku w razie wystąpienia zdarzeń, takich jak np. trzęsienie ziemi.



#### Placówki medyczne

Nie należy instalować tego urządzenia w miejscach, gdzie użytkowany jest sprzęt medyczny. Może ono spowodować wadliwe działanie urządzeń medycznych.

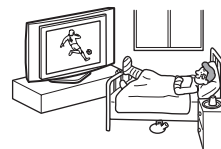

#### Przenoszenie

- Przed rozpoczęciem przenoszenia telewizora należy odłączyć od niego wszystkie kable.
- Odbiornik powinien być przenoszony w sposób pokazany na ilustracji po prawej stronie. Nie wolno chwytać za samą tylną pokrywę. Może się ona łatwo odłączyć i spowodować upadek odbiornika, a w konsekwencji jego uszkodzenie lub poważne obrażenia przenoszących go osób.
- Podczas transportu odbiornik nie powinien być narażony na wstrząsy mechaniczne i nadmierne wibracje. Telewizor może upaść i zostać uszkodzony lub może spowodować poważne obrażenia.
- Jeśli odbiornik jest przenoszony do naprawy lub podczas przeprowadzki, należy zapakować go w oryginalny karton i elementy opakowania.



PL

(ciąg dalszy)

## Instalacja i przenoszenie

### Wentylacja

Nie wolno zasłaniać otworów wentylacyjnych na obudowie. Może to spowodować przegrzanie urządzenia i pożar. Jeśli odpowiedni przepływ powietrza nie zostanie zapewniony, urządzenie może zostać zanieczyszczone gromadzącym się kurzem. W celu zapewnienia właściwej wentylacji, należy przestrzegać następujących zasad:



- Nie należy ustawiać urządzenia odwróconego tyłem lub na boku.
- Nie należy ustawiać urządzenia do góry nogami.
- Nie należy ustawiać urządzenia na półce lub w szafce.
- Nie należy ustawiać urządzenia na dywanie lub na łóżku.
- Nie należy zakrywać urządzenia materiałami, np. zasłonami lub takimi przedmiotami, jak gazety itp.

### Instalowanie urządzenia w pojeździe lub na suficie

Nie należy instalować urządzenia w pojeździe. Ruch pojazdu może spowodować upadek urządzenia, a w wyniku tego obrażenia ciała. Urządzenia nie należy wieszać na suficie.

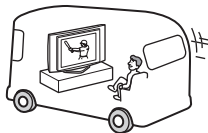

### Woda i wilgoć

Nie należy użytkować urządzenia w pobliżu wody — np. obok wanny lub kabiny prysznicowej. Nie należy także wystawiać urządzenia na deszcz, wilgoć lub dym. Może stać się to przyczyną pożaru lub porażenia prądem elektrycznym. Nie należy używać tego urządzenia w miejscach, w których do wnętrza mogą dostawać się owady.



### Wypożyczenie dodatkowe

Podczas instalowania odbiornika na stojaku lub wsporniku ściennym, należy przestrzegać następujących zasad. Niezachowanie tych zasad może spowodować upadek odbiornika i poważne obrażenia.



- Podczas instalowania urządzenia należy postępować zgodnie z instrukcjami dołączonymi do stojaka lub wspornika ściennego.
- Należy pamiętać o dołączeniu wsporników dostarczanych razem ze stojakiem.

### Użytkowanie urządzenia na zewnątrz pomieszczeń

Nie należy umieszczać odbiornika na zewnątrz. Narazanie odbiornika na deszcz może stać się przyczyną pożaru lub porażenia prądem elektrycznym. Wystawianie odbiornika na bezpośrednie działanie promieni słonecznych może prowadzić do jego przegrzania i uszkodzenia.

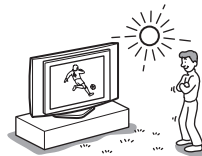

### Instalowanie urządzenia na statkach i innych jednostkach pływających

Nie należy instalować urządzenia na statku lub innej jednostce pływającej. Wystawianie urządzenia na działanie wody morskiej może być przyczyną pożaru lub porażenia prądem elektrycznym.

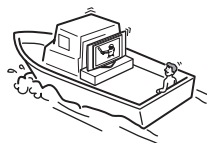

### Zabezpieczenie urządzenia przed upadkiem

Telewizor należy umieścić na stabilnej, bezpiecznej podstawie. Na odbiorniku nie należy zawieszać żadnych przedmiotów. Urządzenie może spaść ze stojaka lub ze wspornika ściennego, wywołując szkody materialne lub obrażenia ciała. Nie należy pozwalać, aby na urządzenie wspięły się dzieci.



## Źródła zasilania

### Przeciążenie

Urządzenie może być zasilane wyłącznie prądem zmiennym o napięciu 220–240 V. Nie należy podłączać zbyt wielu urządzeń do tego samego gniazda zasilania, ponieważ może to spowodować pożar lub porażenie prądem elektrycznym.

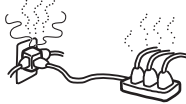

### Zasilanie

Nie należy używać gniazd sieciowych słabo trzymających wtyczkę. Wtyczka powinna być całkowicie włożona do gniazda. Luźno włożona wtyczka może spowodować iskrzenie i pożar. W celu wymiany gniazda zasilającego należy skontaktować się z elektrykiem.



### Wilgoć

Nie wolno dotykać przewodu zasilającego mokrą ręką. Włączenie i wyłączenie przewodu zasilającego mokrą ręką może spowodować porażenie prądem elektrycznym.



### Wylądowania atmosferyczne

Dla własnego bezpieczeństwa podczas burzy z piorunami nie wolno dotykać żadnych części urządzenia, przewodu zasilającego ani anteny.

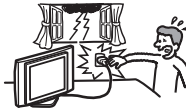

## Użytkowanie

### Uszkodzenia wymagające naprawy serwisowej

Jeśli pęknie powierzchnia urządzenia, nie należy jej dotykać, zanim nie zostanie odłączony przewód zasilający. Nieprzestrzeganie powyższego zalecenia może doprowadzić do porażenia prądem elektrycznym.

### Naprawy

Nie należy otwierać obudowy urządzenia. Wykonywanie napraw należy zlecać wyłącznie osobom wykwalifikowanym.



### Ochrona przewodu zasilającego

Przewód zasilający należy odłączać, ciągnąc za wtyczkę. Nie wolno ciągnąć za sam przewód.

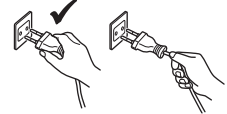

### Podłączanie przewodów

Podczas podłączania kabli należy odłączyć przewód zasilający. Podczas dokonywania połączeń należy odłączyć przewód zasilający w celu zachowania bezpieczeństwa.

### Czyszczenie

Wtyczkę przewodu zasilającego należy okresowo czyścić. Jeśli wtyczka będzie pokryta kurzem i wilgocią, izolacja będzie gorsza, co może być przyczyną pożaru. Wtyczkę zasilania należy okresowo odłączać i czyścić.



### Otworki wentylacyjne

Nie należy niczego wkładać do otworów wentylacyjnych. Jeśli w te otwory dostanie się metalowy przedmiot lub substancja palna, może to spowodować pożar lub porażenie prądem elektrycznym.



### Wilgoć i przedmioty palne

- Nie należy dopuszczać do zamoczenia urządzenia. Nie wolno rozlewać na urządzeniu żadnych płynów. Jeśli do wnętrza urządzenia dostanie się obcy przedmiot lub ciecz, nie wolno włączać urządzenia. Może to spowodować jego uszkodzenie lub porażenie prądem elektrycznym. Należy niezwłocznie zlecić sprawdzenie urządzenia wykwalifikowanym pracownikom serwisu.
- Aby uniknąć ryzyka pożaru, urządzenie należy trzymać z dala od przedmiotów palnych i otwartego ognia (np. świec).



(ciąg dalszy)

## Dodatkowe informacje dotyczące bezpieczeństwa

---

### **Porażenie prądem elektrycznym**

Nie należy dotykać urządzenia mokrymi rękami. Może to spowodować jego uszkodzenie lub porażenie prądem elektrycznym.

---

### **Niewłaściwe umiejscowienie**

Nie należy ustawiać wyświetlacza w miejscach, gdzie może on zawadzać. Stawianie odbiornika w niżej podanych miejscach może być przyczyną obrażenia ciała.

- Nie należy ustawiać urządzenia w miejscu, gdzie będzie przeszkadzać, np. na filarze lub za nim.
  - Nie należy ustawiać urządzenia w miejscu, gdzie można uderzyć weń głową.
- 

### **Umiejscowienie**

Nigdy nie należy umieszczać telewizora w miejscach gorących, wilgotnych lub nadmiernie zapyłonych. Nie należy używać tego urządzenia w miejscach, w których do wnętrza mogą dostawać się owady. Urządzenia nie należy instalować w miejscach, w których może być narażone na działanie wibracji mechanicznych.



### **Wyposażenie**

Odbiornik powinien być właściwie zabezpieczony. Źle zabezpieczone urządzenie może upaść i spowodować obrażenia. Aby temu zapobiec, należy użyć stojaka lub innego elementu umieszczonego na podłodze lub na ścianie w sposób określony przez instrukcję obsługi dołączonej do stojaka.

---

### **Utylizacja odbiornika**

- Nie należy wyrzucać odbiornika razem z odpadkami komunalnymi.
  - Wyświetlacz LCD zawiera niewielką ilość ciekłych kryształów i rtęci. Lampa fluorescencyjna umieszczona w urządzeniu także zawiera rtęć. Podczas utylizacji należy przestrzegać lokalnych zaleceń i przepisów.
- 

### **Oleje**

Nie należy instalować urządzenia w restauracjach, gdzie używany jest olej. Kurz przesycony olejem może dostać się do wnętrza urządzenia i spowodować jego uszkodzenie.

---

### **Korozja**

W przypadku użytkowania urządzenia blisko morza sól może spowodować korozję metalowych części i uszkodzenie urządzenia lub pożar. Może też to być przyczyną ograniczenia jego trwałości. W miarę możliwości należy w miejscu ustawienia urządzenia zmniejszyć wilgotność i temperaturę.

---

### **Czyszczenie**

Przed przystąpieniem do czyszczenia urządzenia należy odłączyć przewód zasilający. Nieprzestrzeganie powyższego zalecenia może prowadzić do porażenia prądem elektrycznym.

---

### **Zalecane miejsce ustawienia urządzenia**

Odbiornik należy ustawić na stabilnej, płaskiej powierzchni. W przeciwnym wypadku może on spaść i spowodować obrażenia.



## Ekran LCD

- Choć ekran LCD został wykonany z wykorzystaniem wyjątkowo precyzyjnej technologii, dzięki której w rzeczywistym użyciu jest ponad 99,99% pikseli, na ekranie LCD mogą pojawiać się czasem czarne lub jasne punkty (czerwone, niebieskie lub zielone). Jest to jednak właściwość wynikająca z konstrukcji panelu LCD i nie oznacza usterki.
- Nie należy narażać powierzchni ekranu LCD na bezpośrednie działanie promieni słonecznych. Może to spowodować uszkodzenie powierzchni ekranu.
- Nie wolno naciskać ani drapać przedniego filtra ani umieszczać na urządzeniu żadnych przedmiotów. Może to spowodować zniekształcenia obrazu lub uszkodzenie panelu LCD.
- Jeśli urządzenie jest używane w zimnym miejscu, na obrazie mogą wystąpić plamy lub obraz może stać się ciemny. Nie oznacza to uszkodzenia. Zjawiska te zanikają wraz ze wzrostem temperatury.
- Długotrwałe wyświetlanie obrazów nieruchomych może spowodować wystąpienie obrazów wtórnych (tzw. zjawy). Mogą one zniknąć po krótkiej chwili.
- Ekran i obudowa nagrzewają się podczas pracy urządzenia. Nie oznacza to uszkodzenia.

## Lampa fluorescencyjna

Jako źródło światła w tym urządzeniu zastosowano specjalną lampę fluorescencyjną. Jeśli obraz na ekranie staje się ciemny, miga lub w ogóle nie jest wyświetlany, oznacza to, że lampa fluorescencyjna uległa zużyciu i należy ją wymienić. W celu wymiany należy skonsultować się z wykwalifikowanymi pracownikami serwisu.

## Ciepło

Nie należy dotykać powierzchni odbiornika. Pozostaje ona gorąca, nawet jeśli telewizor był wyłączony przez pewien czas.

## Czyszczenie powierzchni ekranu

Powierzchnia ekranu jest pokryta specjalną powłoką chroniącą przed silnymi odbiciami światła. Aby nie uszkodzić tej powłoki, należy przestrzegać następujących środków ostrożności.

- Aby usunąć kurz z powierzchni ekranu, należy wytrzeć go delikatnie za pomocą miękkiej ściereczki. Jeśli nie można usunąć kurzu, należy wytrzeć ekran za pomocą miękkiej ściereczki lekko zwilżonej rozcieńczonym roztworem delikatnego detergentu. Ściereczkę czyszczącą można prać i używać wielokrotnie.
- Nie należy używać szorstkich gąbek, środków czyszczących opartych na silnych zasadach lub kwasach, proszków do czyszczenia ani rozpuszczalników, takich jak alkohol, benzyna czy rozcieńczalnik.

## Ustawianie kąta nachylenia telewizora (dotyczy tylko modelu KLV-21SG2)

Przy dostosowywaniu kąta nachylenia należy przytrzymać ręką stojak, aby zabezpieczyć go przed odłączeniem lub odpadnięciem od odbiornika. Należy uważać, aby nie wkładać palców między telewizor a stojak.

## Przewód zasilający

Uszkodzenie przewodu zasilającego może stać się przyczyną pożaru lub porażenia prądem elektrycznym.

- Należy uważać, aby nie przycisnąć, nie zgiąć ani nie skrócić nadmiernie przewodu zasilającego. Może nastąpić uszkodzenie izolacji lub urwanie żył przewodu i zwarcie, co może spowodować pożar lub porażenie prądem elektrycznym.
- Nie należy przerabiać ani uszkadzać przewodu zasilającego.
- Na przewodzie zasilającym nie należy stawiać ciężkich przedmiotów. Nie wolno ciągnąć za przewód zasilający.
- Należy trzymać przewód zasilający z dala od źródeł ciepła.
- W celu wyjęcia przewodu zasilającego z gniazda sieciowego należy chwycić przewód za wtyczkę.

Jeśli przewód zasilający jest uszkodzony, nie należy go dłużej używać. Należy zwrócić się z prośbą o jego wymianę do punktu sprzedaży lub punktu serwisowego firmy Sony.



## Gdy urządzenie nie jest używane

Ze względu na bezpieczeństwo i oszczędność energii zaleca się, aby nieużywane urządzenie wyłączać, a nie pozostawiać jego w trybie oczekiwania. W takim wypadku należy odłączyć przewód zasilający.



## Kable

Należy uważać, aby nie nadepnąć na kable. Może to spowodować uszkodzenie urządzenia.

## Instalacja

Nie należy stawiać urządzeń dodatkowych zbyt blisko odbiornika. Urządzenia dodatkowe powinny być oddalone przynajmniej 30 cm od telewizora. Jeśli magnetowid zostanie ustawiony z przodu lub po prawej stronie urządzenia, obraz może ulec zniekształceniu.

# Środki ostrożności

## Środki ostrożności dotyczące wentylacji

Wokół urządzenia należy pozostawić wolne miejsce. W przeciwnym wypadku może dojść do zablokowania prawidłowego obiegu powietrza, a w konsekwencji do przegrzania, które może spowodować pożar lub uszkodzenie urządzenia.

### W przypadku instalowania odbiornika na ścianie

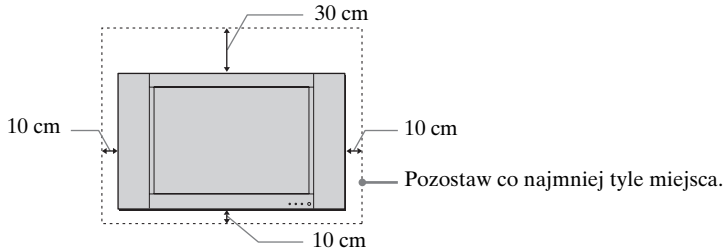

### W przypadku instalowania odbiornika na stojaku

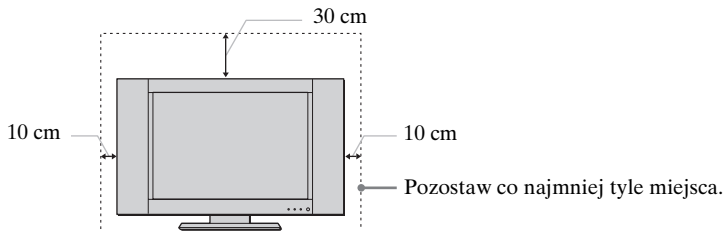

Nie wolno instalować urządzenia w następujący sposób:

Obieg powietrza jest zablokowany.

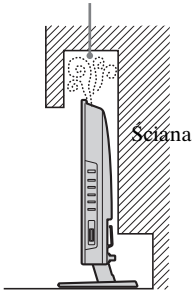

Obieg powietrza jest zablokowany.

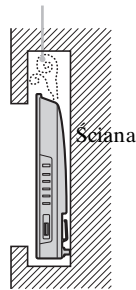

## Wygodne oglądanie programu telewizyjnego

- W celu zapewnienia wygodnego oglądania programu telewizyjnego zaleca się zachowanie odległości od odbiornika równej czterokrotnej do siedmiokrotnej wysokości ekranu.
- Program telewizyjny powinien być oglądany w pomieszczeniu o umiarkowanym oświetleniu, ponieważ oglądanie go w słabym świetle jest męczące dla oczu. Nieprzerwane patrzeć na ekran przez dłuższy czas także męczy wzrok.

## Instalacja odbiornika telewizyjnego

Należy użyć specjalnego wspornika montowanego na ścianie lub stojaka.

- Nie należy ustawiać odbiornika w miejscach narażonych na działanie wysokiej temperatury, na przykład bezpośrednio na słońcu, w pobliżu grzejnika lub nadmuchu ciepłego powietrza. Jeśli będzie on narażony na wysoką temperaturę, może ulec przegrzaniu, jego obudowa może ulec odkształceniu lub może on ulec uszkodzeniu.
- Aby obraz był czysty, oświetlenie lub światło słoneczne nie może padać bezpośrednio na ekran. W miarę możliwości należy stosować oświetlenie punktowe skierowane z sufitu.
- Wyłączenie telewizora nie powoduje jego odłączenia od sieci elektrycznej. W celu zupełnego odłączenia odbiornika należy wyjąć wtyczkę z gniazda sieciowego.

## Regulacja głośności

- Należy ustawić taki poziom głośności, aby nie przeszkadzać sąsiadom. W nocy dźwięk jest bardzo dobrze słyszalny. Z tego powodu zaleca się zamykanie okien lub korzystanie ze słuchawek.
- Podczas korzystania ze słuchawek należy unikać nadmiernego poziomu głośności ze względu na możliwość uszkodzenia słuchu.

## Sposób korzystania z pilota

- Należy ostrożnie obchodzić się z pilotem. Pilota nie należy upuszczać, nie należy na niego następować, wylewać płynów itp.
- Nie należy kłaść pilota w pobliżu źródeł ciepła, w miejscach narażonych na bezpośrednie działanie promieni słonecznych ani w pomieszczeniu wilgotnym.

## Obchodzenie się z powierzchnią ekranu wyświetlacza i jej czyszczenie

Aby uniknąć uszkodzenia ekranu, należy przestrzegać poniższych zaleceń. Nie wolno naciskać ani drapać ekranu twardymi przedmiotami ani nie należy w ekran niczym rzucać. Ekran może zostać uszkodzony.

- Przed przystąpieniem do czyszczenia należy odłączyć przewód zasilający odbiornika.
- Po dłuższym okresie nieprzerwanej pracy nie należy dotykać panelu wyświetlacza, ponieważ jego powierzchnia staje się gorąca.
- Zaleca się ograniczenie do minimum dotykania powierzchni ekranu.
- Ekran należy czyścić miękką szmatką.
- Nigdy nie należy używać szorstkich gąbek, proszków do czyszczenia ani rozpuszczalników, takich jak alkohol czy benzyna. Tego typu środki mogą uszkodzić powierzchnię ekranu.

## Czyszczenie obudowy

- Przed przystąpieniem do czyszczenia należy odłączyć przewód zasilający odbiornika.
- Obudowę należy czyścić miękką szmatką.
- Należy pamiętać że, jeśli telewizor zostanie narażony na działanie lotnych rozpuszczalników, takich jak alkohol, rozcieńczalnik, benzyna lub środek owadobójczy, a także dłuższy kontakt z gumą lub materiałami winylowymi, może nastąpić uszkodzenie materiału obudowy lub warstwy powlekającej ekran.
- W otworach wentylacyjnych z czasem gromadzi się kurz. Aby zapewnić właściwą wentylację, zalecane jest okresowe usuwanie kurzu (raz w miesiącu) za pomocą odkurzacza.

# Przegląd

---

## Sprawdzanie dostarczonego wyposażenia

**Pilot  
RM-Y1103 (1):**

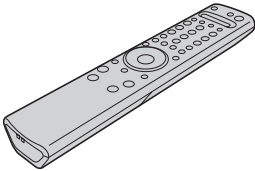

**Baterie rozmiaru AA  
(typu R6) (2):**



**Tylna pokrywa (1):**

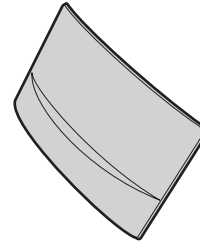

**Kabel koncentryczny (1):**



Nie należy usuwać rdzeni ferrytowych.

**Przewód zasilający  
(typu C-6) (1):**



Ten przewód zasilający jest przeznaczony do użytku poza Wielką Brytanią.

**Przewód zasilający  
(typu BF) (1):**



Ten przewód zasilający jest przeznaczony do użytku w Wielkiej Brytanii.

# Przyciski i wskaźniki odbiornika TV – przegląd

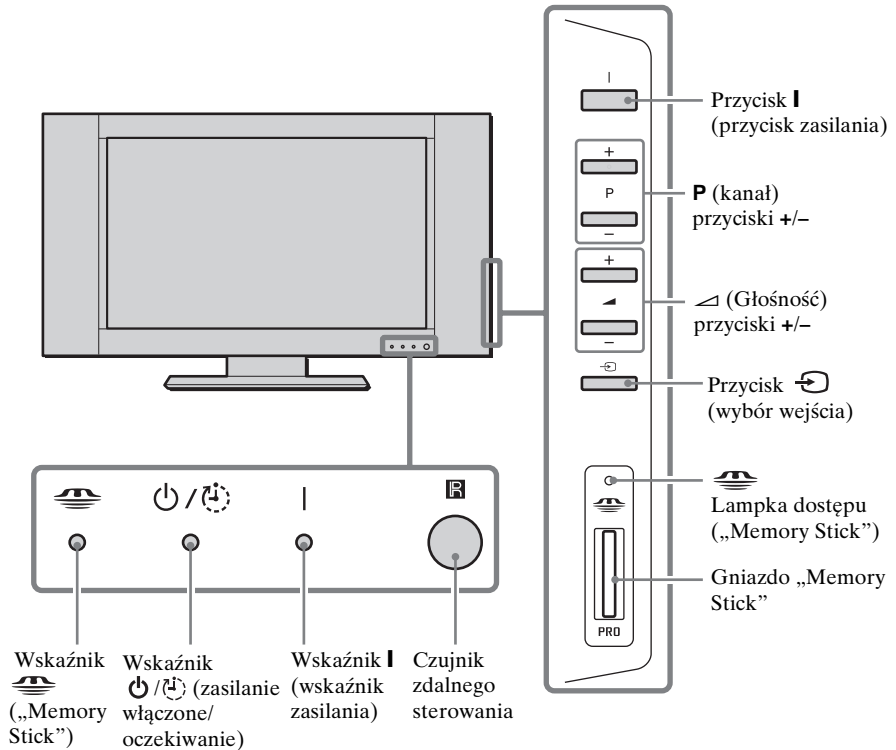

PL

## Stan wskaźników

**Wskaźnik** („Memory Stick”) i **lampka dostępu** („Memory Stick”) **świecą lub migają na czerwono** Karta „Memory Stick” odczytuje lub zapisuje dane.

**Wskaźnik I (wskaźnik zasilania) świeci na czerwono.**

Zasilanie telewizora jest włączone.

**Wskaźnik** (zasilanie włączone/oczekiwanie) **świeci na czerwono.**

Telewizor znajduje się w trybie oczekiwania.

Funkcja programatora wyłączania działa, gdy telewizor jest włączony.

**Wskaźnik** (zasilanie włączone/oczekiwanie) **miga na czerwono.**

Telewizor odbiera sygnały z pilota.

**Wskaźnik** (zasilanie włączone/oczekiwanie) **miga na czerwono, a wskaźnik I (wskaźnik zasilania) nie świeci.**

Występuje problem z telewizorem. Więcej szczegółów można znaleźć w rozdziale „Funkcja autodiagnostyki” na str. 68.



Informacje o złączach znajdujących się na tylnym panelu odbiornika TV można znaleźć w rozdziale „Podłączenie dodatkowego sprzętu” na str. 61.

# Przyciski pilota – przegląd

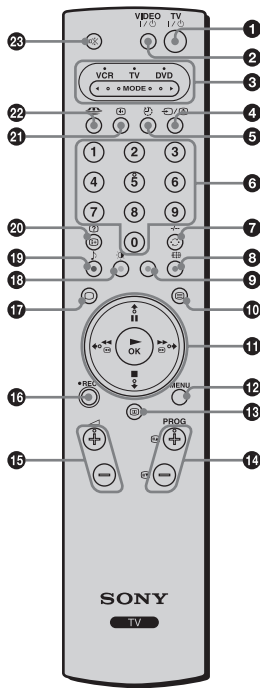

## 1 Przełączanie telewizora w tryb oczekiwania:

Ten przycisk służy do czasowego wyłączenia telewizora i przełączenia go w tryb oczekiwania (wskaźnik (zasilanie włączone/oczekiwanie) świeci wówczas na czerwono). Ponowne naciśnięcie tego przycisku powoduje włączenie telewizora znajdującego się w trybie oczekiwania. W celu zaoszczędzenia energii zaleca się całkowite wyłączenie telewizora, gdy nie jest on używany.



Jeśli przez 10 minut nie zostanie odebrany żaden sygnał ani nie zostanie wykonana żadna operacja w trybie TV, telewizor zostanie automatycznie przełączony w tryb oczekiwania.

## 2 Włączanie/wyłączanie magnetowidu lub odtwarzacza DVD:

Ten przycisk służy do włączania lub wyłączania magnetowidu lub odtwarzacza DVD.

## 3 Wybór magnetowidu, telewizora lub odtwarzacza DVD (przycisk wyboru urządzenia):

Za pomocą tego pilota można nie tylko obsługiwać telewizor, ale także sterować głównymi funkcjami magnetowidu i odtwarzacza DVD. Należy włączyć urządzenie, które ma być obsługiwane, a następnie nacisnąć kilkakrotnie ten przycisk, aby wybrać magnetowid, telewizor lub odtwarzacz DVD. Przez moment zaświeci się zielony wskaźnik umieszczony nad symbolem danego urządzenia.



W celu zsynchronizowania pilota z magnetowidem lub odtwarzaczem DVD niezbędne jest przeprowadzenie jego początkowej konfiguracji. Procedura konfiguracji zależy od producenta posiadanego sprzętu. Więcej szczegółów można znaleźć w rozdziale „Konfigurowanie pilota do obsługi magnetowidu i odtwarzacza DVD” na str. 65.

## 4 Wybór źródła sygnału wejściowego:

Ten przycisk należy nacisnąć kilkakrotnie, aż na ekranie telewizora pojawi się odpowiedni symbol wejścia.

## 5 Włączanie funkcji programatora wyłączenia:

Przycisk ten służy do zaprogramowania odbiornika tak, aby po upływie określonego czasu automatycznie przełączał się w tryb oczekiwania. Więcej szczegółów można znaleźć w rozdziale „Funkcja programatora wyłączenia” na str. 43.

## 6 Wybór kanałów:

Ten przycisk służy do wybierania kanałów.

W przypadku dwucyfrowych numerów kanałów drugą cyfrę należy wprowadzić w ciągu 2,5 sekundy.

## 7 a) Jeśli przycisk wyboru urządzenia znajduje się w położeniu TV:

Ten przycisk służy do wybrania ostatnio oglądanego kanału (ostatniego kanału oglądanego przez co najmniej 5 sekund).

## b) Jeśli przycisk wyboru urządzenia znajduje się w położeniu VCR:

W przypadku dwucyfrowych numerów kanałów w magnetowidzie firmy Sony, na przykład 23, należy najpierw nacisnąć ten przycisk, a następnie przyciski 2 i 3.

## 8 Wybór formatu ekranu:

Kilkukrotne naciśnięcie tego przycisku powoduje zmianę formatu obrazu. Więcej szczegółów można znaleźć w rozdziale „Ustawienia ekranu” na str. 35.

## 9 Programowanie pilota:



Ten przycisk umożliwia programowanie pilota, aby można było używać go do sterowania magnetowidem lub odtwarzaczem DVD. Więcej szczegółów można znaleźć w rozdziale „Konfigurowanie pilota do obsługi magnetowidu i odtwarzacza DVD” na str. 65.

## 10 Wybór funkcji teletekstu:

Ten przycisk służy do włączania funkcji teletekstu. Więcej szczegółów można znaleźć w rozdziale „Teletekst” na str. 45.

## 11 Przyciski / / / / OK

### a) Jeśli przycisk wyboru urządzenia znajduje się w położeniu TV:

- Gdy wybrany jest tryb menu, przyciski te umożliwiają posługiwanie się systemem menu. Więcej szczegółów można znaleźć w rozdziale „System menu — opis i korzystanie” na str. 31.
- Gdy tryb menu jest wyłączony, należy nacisnąć przycisk **OK**, aby wyświetlić przegląd wszystkich kanałów telewizyjnych. Potem należy nacisnąć przycisk  lub , aby wybrać kanał, a następnie przycisk **OK**, aby oglądać wybrany kanał.

### b) Jeśli przycisk wyboru urządzenia znajduje się w położeniu VCR lub DVD:

Za pomocą tych przycisków można sterować głównymi funkcjami magnetowidu i odtwarzacza DVD.

## 12 Wyświetlanie systemu menu:

Ten przycisk służy do wyświetlenia menu na ekranie telewizora. Po jego ponownym naciśnięciu menu zniknie z ekranu telewizora.

## 13 Wyświetlanie informacji NexTVView:

Aby uzyskać więcej szczegółów, patrz rozdział „NexTVView” na str. 46.

## 14 Wybór kanałów:

Te przyciski należy nacisnąć, aby wybrać następny lub poprzedni kanał.

## 15 Ustawianie poziomu głośności telewizora:

Te przyciski służą do regulowania poziomu głośności telewizora.

## 16 Nagrywanie programów telewizyjnych na magnetowidzie:

Jeśli przycisk wyboru urządzenia znajduje się w położeniu VCR, należy nacisnąć ten przycisk, aby nagrać program telewizyjny.

## 17 Wybór trybu TV:

Ten przycisk służy do wyłączania funkcji teletekstu lub wejścia wideo.

## 18 Wybór trybu obrazu:

Ten przycisk należy nacisnąć kilkakrotnie, aby zmienić tryb obrazu. Więcej szczegółów można znaleźć w rozdziale „Regulacja obrazu” na str. 32.

## 19 Wybór efektu dźwiękowego:

Kilkakrotne naciśnięcie tego przycisku umożliwia zmianę brzmienia dźwięku w telewizorze. Szczegółowe informacje na temat dostępnych rodzajów brzmienia można znaleźć w rozdziale „Regulacja dźwięku” na str. 33.

## 20 Wyświetlanie informacji ekranowych:

Ten przycisk służy do wyświetlania wszystkich wskaźników informacji ekranowych. Aby anulować tę funkcję, należy nacisnąć ten przycisk ponownie.

## 21 Włączanie funkcji Screen Memo:





Ten przycisk służy do czasowego zatrzymania obrazu wyświetlanego na ekranie. Więcej szczegółów można znaleźć w rozdziale „Funkcja Screen Memo” na str. 44.

## 22 Wyświetlanie głównej strony Memory Stick (przeglądarka obrazów „Memory Stick”):

Przycisk ten służy do wyświetlania głównej strony Memory Stick (przeglądarki obrazów „Memory Stick”). Więcej szczegółów można znaleźć w rozdziale „Korzystanie z karty „Memory Stick” (główna strona Memory Stick)” na str. 53.

## 23 Wyciszanie dźwięku:

Ten przycisk należy nacisnąć, aby wyciszyć dźwięk telewizyjny. Aby przywrócić dźwięk, należy nacisnąć ten przycisk ponownie.

-  Oprócz funkcji telewizora, wszystkie kolorowe przyciski (z wyjątkiem przycisków **TVI** /  **VIDEO** / ) obsługują także funkcje teletekstu. Do tego służą również przyciski z zielonymi symbolami (z wyjątkiem przycisku ). Więcej szczegółów można znaleźć w rozdziale „Teletekst” na str. 45.

# Instalacja

---

## Wkładanie baterii do pilota

- ⚠ • Wkładając dołączone baterie, należy zwrócić uwagę na prawidłowe ustawienie biegunów.
- Zawsze należy pamiętać, aby zużytych baterii pozbywać się w sposób, który nie zaszkodzi środowisku naturalnemu.
- Nie należy używać różnych typów baterii jednocześnie ani łączyć starych baterii z nowymi.

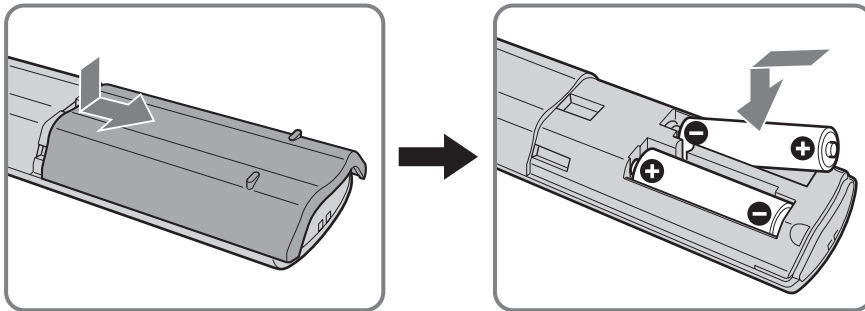

## Podłączanie anteny i magnetowidu

-  • Należy użyć dostarczonego przewodu zasilającego (typu C-6 lub typu BF, patrz str. 20).
- Do podłączenia anteny należy użyć dostarczonego kabla koncentrycznego.

 Nie należy podłączać urządzenia do sieci zasilającej przed wykonaniem wszystkich połączeń.

### Podłączanie anteny

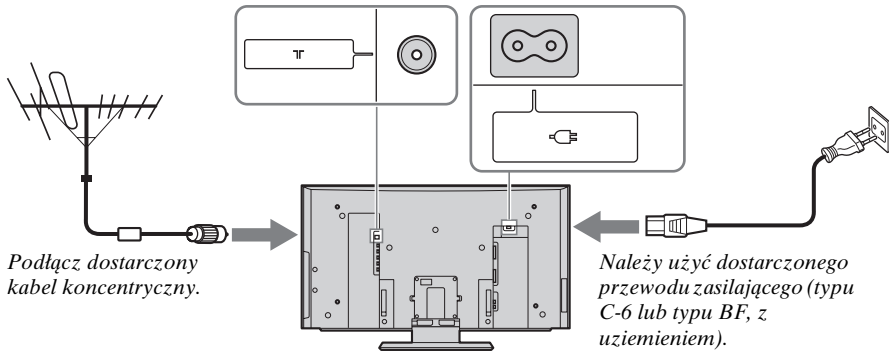

### Podłączanie magnetowidu z anteną

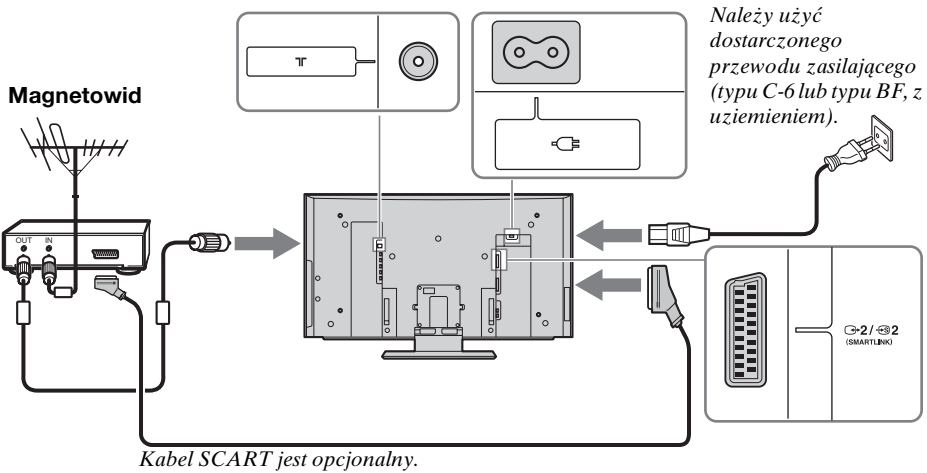

-  • Więcej szczegółów na temat podłączania magnetowidu można znaleźć w rozdziale „Podłączanie dodatkowego sprzętu” na str. 61.
- Należy zwrócić uwagę, że niektóre kable Scart mogą nie pasować do złącza w telewizorze.

(ciąg dalszy)

## Zbieranie wszystkich kabli w wiązke

**i** Wszystkie kable można umieścić z tyłu telewizora.

- 1** Należy zebrać wszystkie kable w wiązke i przyczepić je za pomocą klamer po obu stronach telewizora.

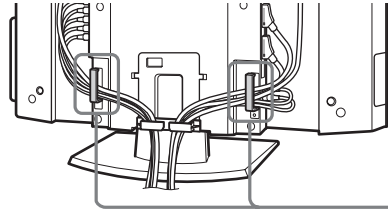

Klamry

- 2** Należy zebrać przewody z obu stron i zamocować je na dole za pomocą klamry.

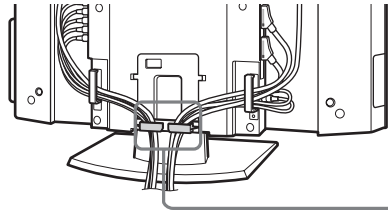

Klamra

- i**
- W wypadku zbyt grubych kabli ich mocowanie za pomocą klamer może okazać się niemożliwe.
  - Jeśli nie wszystkie kable mieszczą się w środku, niektóre z nich mogą zwisać po obu stronach telewizora.

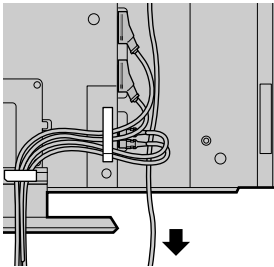

- ⚠** Jeśli nie zostaną starannie umieszczone w rowkach, założenie tylnej pokrywy może być niemożliwe.

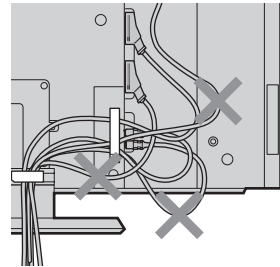

# Mocowanie tylnej pokrywy

**i** Po podłączeniu wszystkich kabli należy założyć tylną pokrywę telewizora.

## Mocowanie tylnej pokrywy

Chwyć tylną pokrywę w sposób pokazany na poniższej ilustracji, dopasowując pięć (KLV-26HG2) lub cztery (KLV-21SG2) zatrzaski znajdujące się na tylnej pokrywie do odpowiednich otworów w obudowie telewizora, a następnie dociśnij pokrywę do telewizora.

**KLV-26HG2**

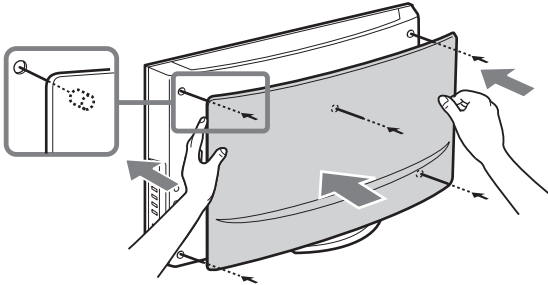

**KLV-21SG2**

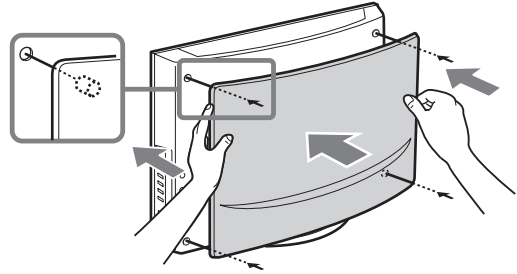

## Zdejmowanie tylnej pokrywy

**1** Chwyć prawy (lub lewy) dolny róg tylnej pokrywy w sposób pokazany na poniższej ilustracji i pociągnij go do siebie. W ten sam sposób odłącz lewy (lub prawy) dolny róg tylnej pokrywy telewizora.

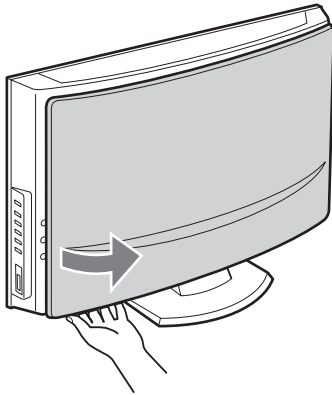

**2** Chwyć obiema rękami tylną pokrywę w sposób pokazany na poniższej ilustracji i pociągnij ją do siebie.

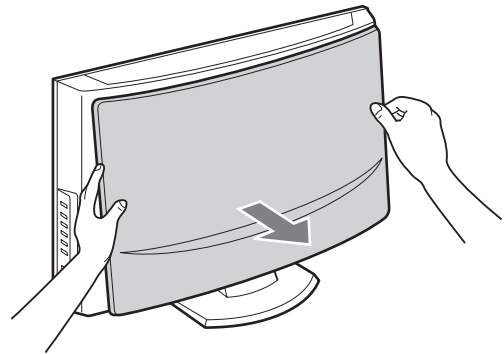

PL

(ciąg dalszy)

## Ustawianie kąta nachylenia telewizora (dotyczy tylko modelu KLV-21SG2)

 Można wyregulować kąt nachylenia odbiornika, aby uniknąć odbić światła i poprawić komfort oglądania programów telewizyjnych.

-  • Podczas regulacji kąta nachylenia należy się upewnić, że kable nie zostały zakleszczone między odbiornikiem a stojakiem. Jeśli kable zakleszczają się między odbiornikiem a stojakiem, należy rozdzielić je na wysokości klamry, a następnie poprowadzić w dwóch kierunkach.
- Przy dostosowywaniu kąta nachylenia należy przytrzymać ręką stojak, aby zabezpieczyć go przed odłączeniem lub odpadnięciem od odbiornika. Należy uważać, aby nie wkładać palców między telewizor a stojak.

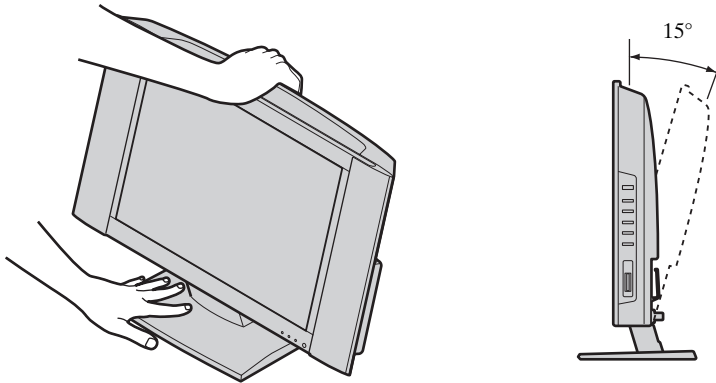

# Pierwsze uruchomienie

## Włączanie i automatyczne strojenie telewizora

**i** Po włączeniu telewizora po raz pierwszy wyświetlane są kolejno ekrany menu umożliwiające: 1) wybór języka ekranu menu; 2) wybór kraju/regionu, w którym telewizor będzie użytkowany; 3) wyszukiwanie i zapisywanie wszystkich dostępnych kanałów telewizyjnych (przekaz telewizyjny) i 4) zmianę kolejności wyświetlania kanałów telewizyjnych (przekaz telewizyjny) na ekranie.

Jednak gdyby w późniejszym czasie zachodziła konieczność zmiany niektórych z tych ustawień, będzie można tego dokonać, wybierając odpowiednią opcję w menu „Ustawienia” (patrz str. 39).

- 1** Podłącz telewizor do gniazda zasilania (prąd zmienny 220-240 V, 50 Hz).

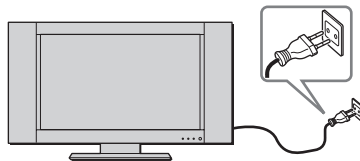

- 2** Naciśnij przycisk **I** (przycisk zasilania), aby włączyć telewizor.  
Po włączeniu telewizora po raz pierwszy na ekranie zostanie automatycznie wyświetlone menu **Language** (konfiguracja automatyczna).

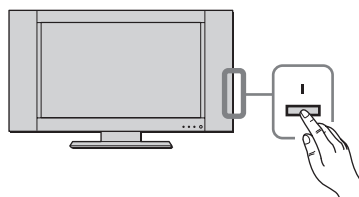

- i** Aby przeprowadzić automatyczną konfigurację w późniejszym terminie, należy nacisnąć przycisk **\*\*\*** na tylnym panelu telewizora.

- 3** Naciśnij na pilocie przycisk **▼** / **▲** / **◀** lub **▶**, aby wybrać język, a następnie naciśnij przycisk **OK**, aby potwierdzić wybór.  
Od tej pory wszystkie menu będą wyświetlane w wybranym języku.

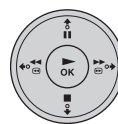
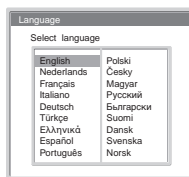

- 4** Na ekranie zostanie automatycznie wyświetlone menu **Kraj**.  
Naciśnij przycisk **▼** lub **▲**, aby wybrać kraj lub region, a następnie naciśnij przycisk **OK**, aby potwierdzić wybór.

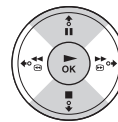

- i** Jeśli kraju/regionu, w którym telewizor ma być używany, nie ma na liście, zamiast kraju należy wybrać opcję „-”.

- 5** Na ekranie zostanie automatycznie wyświetlone menu **Autoprogramowanie**.  
Naciśnij przycisk **OK**, aby wybrać opcję **Tak**.

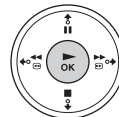
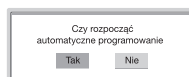

(ciąg dalszy)

**6** Telewizor automatycznie rozpocznie wyszukiwanie i zapisywanie wszystkich dostępnych kanałów telewizyjnych.



- Ten proces może potrwać kilka minut. Należy zachować cierpliwość i nie naciskać żadnych przycisków podczas automatycznego strojenia, ponieważ w przeciwnym razie nie zostanie ono poprawnie ukończone.
- Jeśli podczas automatycznego strojenia nie zostanie znaleziony żaden kanał, na ekranie automatycznie zostanie wyświetlone nowe menu o podłączenie anteny. Należy podłączyć antenę (patrz str. 25) i nacisnąć przycisk **OK**. Automatyczne strojenie rozpocznie się ponownie.

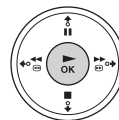

**7** Po zakończeniu automatycznego strojenia na ekranie zostanie automatycznie wyświetlone menu **Sortowanie programów**.

**A)** Aby pozostawić kanały telewizyjne w kolejności, w jakiej zostały dostrojone, należy przejść do punktu 8.

**B)** Aby zapisać kanały telewizyjne w innej kolejności:

**1** Naciśnij przycisk **↓** lub **↑** w celu wybrania numeru kanału, którego miejsce ma zostać zmienione, a następnie naciśnij przycisk **→**.

**2** Naciśnij przycisk **↓** lub **↑**, aby wybrać nowy numer dla wybranego kanału, a następnie naciśnij przycisk **←**.



Wybrany kanał zostanie przeniesiony na nowo zaprogramowaną pozycję, a pozostałe kanały zostaną odpowiednio przesunięte.

**3** Powtórz czynności 1 i 2, aby zmienić kolejność pozostałych kanałów.

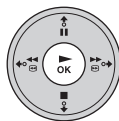

**8** Naciśnij przycisk **MENU**, aby wyłączyć wyświetlanie menu.

**MENU**



*Telewizor jest gotowy do pracy.*

# System menu

---









## System menu – opis i korzystanie

 W telewizorze zastosowano system menu ekranowego, stanowiący pomoc w obsłudze. Do obsługi systemu menu służą następujące przyciski:

**1** Naciśnij przycisk **MENU**, aby włączyć pierwszy poziom menu.



**2** Podczas korzystania z systemu menu:

- Aby podświetlić żądane menu lub opcję, naciśnij przycisk  lub .
- Aby otworzyć wybrane menu lub opcję, naciśnij przycisk .
- Aby powrócić do poprzedniego menu lub opcji, naciśnij przycisk .
- Aby zmienić ustawienia wybranej opcji, naciśnij przycisk  /  /  lub .
- Aby potwierdzić wybór, naciśnij przycisk **OK**.

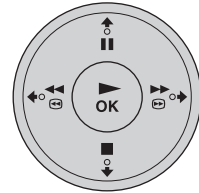

**3** Naciśnij przycisk **MENU**, aby wyłączyć menu.





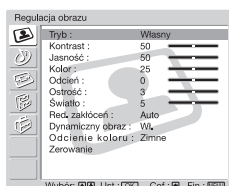
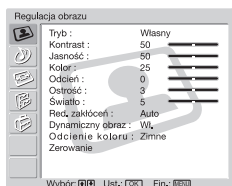

PL

## Regulacja obrazu

































Menu „Regulacja obrazu” umożliwia zmianę ustawień obrazu.

### W tym celu:

Po wybraniu elementu, który ma zostać zmieniony, naciśnij przycisk , a następnie naciskaj przyciski  /  /  lub , aby wybrać odpowiednie wartości.

To menu umożliwia także dostosowanie jakości obrazu w trybie „Własny” w zależności od oglądanego programu.

<b>Tryb</b>	<b>Żywy</b> Zapewnia zwiększony kontrast i ostrość obrazu. <b>Film</b> Zapewnia uzyskanie precyzyjnego obrazu o dużej liczbie szczegółów. <b>Własny</b> Własne ustawienia użytkownika.
<b>Kontrast</b>	Naciśnij przycisk  lub  , aby zmniejszyć kontrast obrazu. Naciśnij przycisk  lub  , aby zwiększyć kontrast obrazu.
<b>Jasność</b>	Naciśnij przycisk  lub  , aby przyciemnić obraz. Naciśnij przycisk  lub  , aby rozjaśnić obraz.
<b>Kolor</b>	Naciśnij przycisk  lub  , aby zmniejszyć intensywność koloru. Naciśnij przycisk  lub  , aby zwiększyć intensywność koloru.
<b>Odcień</b>	Naciśnij przycisk  lub  , aby zmniejszyć intensywność zielonych tonów. Naciśnij przycisk  lub  , aby zwiększyć intensywność zielonych tonów.
	<ul style="list-style-type: none"><li>• <b>Odcień</b> Ustawienie może być zmieniane tylko w przypadku sygnału kolorowego NTSC (np. amerykańskie taśmy wideo).</li><li>• Ustawienia <b>Odcień</b> nie można zmieniać dla wejścia „Memory Stick”.</li></ul>
<b>Ostrość</b>	Naciśnij przycisk  lub  , aby wygładzić obraz. Naciśnij przycisk  lub  , aby wyostrzyć obraz.
	Ustawienia <b>Ostrość</b> nie można zmieniać dla wejścia „Memory Stick”.
<b>Światło</b>	Naciśnij przycisk  lub  , aby zmniejszyć jasność podświetlenia. Naciśnij przycisk  lub  , aby zwiększyć jasność podświetlenia.
<b>Red. zakłóceń</b> (redukcja zakłóceń)	<b>Auto/Wył.</b> Wybierz, aby zmniejszyć poziom szumu.
	Ustawienia <b>Red. zakłóceń</b> (redukcja szumu) nie można zmieniać w przypadku sygnału wejściowego z gniazd Y, Pb/Cb, Pr/Cr dla wejścia  3 i „Memory Stick”.
<b>Dynamiczny obraz</b>	<b>Wł./Wył.</b> Wybierz, aby zwiększyć kontrast obrazu.
	<b>Dynamiczny obraz</b> Tego ustawienia nie można zmieniać dla wejścia „Memory Stick”.
<b>Odcienie koloru</b>	<b>Zimne/Normalne/Ciepłe</b> Wybierz, aby jasnym kolorom nadać czerwony odcień (ustawienie można zmieniać od wartości <b>Zimne</b> do wartości <b>Ciepłe</b> ).
<b>Zerowanie</b>	<b>Anuluj/OK</b> Wybierz przycisk <b>OK</b> , aby przywrócić fabryczne ustawienia obrazu.

 Tylko ustawienia „Tryb”, „Kontrast” i „Zerowanie” można zmieniać, gdy opcja „Tryb” jest ustawiona jako „Żywy” lub „Film”.

# Regulacja dźwięku

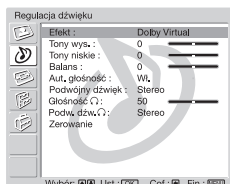
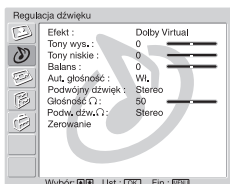
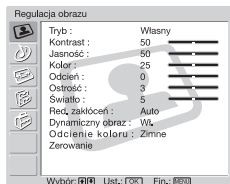

Menu „Regulacja dźwięku” umożliwia zmianę ustawień dźwięku.

## W tym celu:

Po wybraniu elementu, który ma zostać zmieniony, naciśnij przycisk **↵**, a następnie naciśnij przyciski **⬇** / **⬆** / **⬇** lub **⬆** / **⬆** / **⬆**, aby wybrać odpowiednią wartość.

## Efekt

### Wył.

Niezmieniony.

### Naturalny

Zwiększa klarowność, wyrazistość szczegółów i wrażenie obecności dźwięku dzięki zastosowaniu „BBE High Definition Sound system”.

### Dynamiczny

„BBE High Definition Sound system” wzmacnia klarowność i wrażenie obecności dźwięku, zapewniając lepszą czystość i naturalność dźwięku.

\*

### Dolby Virtual

Wykorzystuje głośniki telewizora do symulacji efektu przestrzennego uzyskiwanego w systemie wielokanałowym.



Jeśli przy wybranej opcji **Dolby Virtual** dla opcji „Aut. głośność” zostanie ustawiona wartość „Wł.”, dla opcji **Efekt** zostanie automatycznie ustawiona wartość **Naturalny**.

„BBE High Definition Sound system” został opracowany przez firmę Sony Corporation na licencji firmy BBE Sound, Inc. Jest on objęty patentem USA nr 4 638 258 oraz nr 4 482 866. Termin „BBE” i symbol BBE są znakami towarowymi firmy BBE Sound.

\* Wyprodukowano na licencji firmy Dolby Laboratories. „Dolby”, „Pro Logic” i symbol podwójnej litery D są znakami towarowymi firmy Dolby Laboratories.

## Tony wys.

Naciśnij przycisk **⬇** lub **⬆**, aby osłabić dźwięki o wysokiej częstotliwości.  
Naciśnij przycisk **⬆** lub **⬆**, aby wzmocnić dźwięki o wysokiej częstotliwości.

## Tony niskie

Naciśnij przycisk **⬇** lub **⬆**, aby osłabić dźwięki o niskiej częstotliwości.  
Naciśnij przycisk **⬆** lub **⬆**, aby wzmocnić dźwięki o niskiej częstotliwości.

## Balans

Naciśnij przycisk **⬇** lub **⬆**, aby głośniejszy dźwięk dochodził z lewego głośnika.  
Naciśnij przycisk **⬆** lub **⬆**, aby głośniejszy dźwięk dochodził z prawego głośnika.

## Aut. głośność

### Wł./Wył.

Poziom głośności obu kanałów pozostanie niezmieniony, niezależnie od nadawanego sygnału (np. w przypadku reklam).



Jeśli dla opcji „Efekt” zostanie wybrane ustawienie „Dolby Virtual”, automatycznie zostanie ustawiona wartość **Wył.**

PL

(ciąg dalszy)

---

**Podwójny dźwięk****Mono/Stereo**

W wypadku programu stereofonicznego wybierz ustawienie **Stereo** lub **Mono**.





**Mono/A/B**

W wypadku programu dwujęzycznego wybierz ustawienie **A** dla kanału dźwiękowego 1, **B** dla kanału dźwiękowego 2 lub **Mono** dla kanału monofonicznego, o ile jest dostępny.

 Jeśli wybrane zostanie inne urządzenie podłączone do telewizora, dla opcji **Podwójny dźwięk** należy wybrać ustawienie **Stereo**, **A** lub **B**.

---

**Głośność** 

Naciśnij przycisk  lub , aby zmniejszyć poziom głośności w słuchawkach. Naciśnij przycisk  lub , aby zwiększyć poziom głośności w słuchawkach.

 Nawet jeśli do telewizora są podłączone słuchawki, dźwięk będzie odtwarzany również przez głośniki.

---

**Podw. dźw.** 



Wybierz opcję „Podwójny dźwięk” dla słuchawek.

**Mono/Stereo**

W wypadku programu stereofonicznego wybierz ustawienie **Stereo** lub **Mono**.

**Mono/A/B**

W wypadku programu dwujęzycznego wybierz ustawienie **A** dla kanału dźwiękowego 1, **B** dla kanału dźwiękowego 2 lub **Mono** dla kanału monofonicznego, o ile jest dostępny.

 Jeśli wybrane zostanie inne urządzenie podłączone do telewizora, dla opcji **Podw. dźw.**  należy wybrać ustawienie **Stereo**, **A** lub **B**.

---

**Zerowanie****Anuluj/OK**

Wybierz opcję **OK**, aby przywrócić fabryczne ustawienia dźwięku.

 Podczas zerowania dźwięku przywracane są tylko ustawienia fabryczne opcji „Tony wys.”, „Tony niskie” i „Balans”.

---

# Ustawienia ekranu

Menu „Ustawienia ekranu” umożliwia zmianę ustawień ekranu.

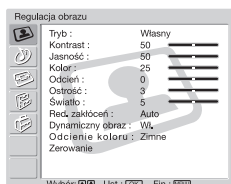

(KLV-26HG2)

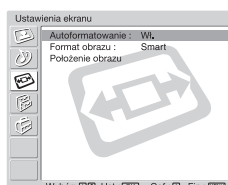
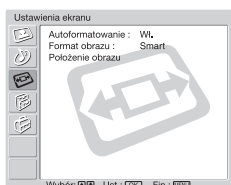

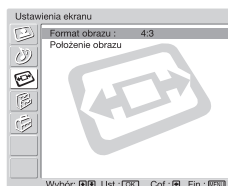
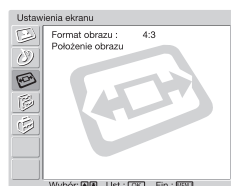

(KLV-21SG2)





## **Autoformatowanie** (dotyczy tylko modelu KLV-26HG2)

Opcja „Autoformatowanie” umożliwia automatyczną zmianę proporcji obrazu.

### **W tym celu:**

- 1 Po wybraniu tej opcji naciśnij przycisk .
- 2 Naciśnij przycisk  lub , aby wybrać ustawienie **Wł.** (jeśli chcesz, aby telewizor automatycznie wybierał format ekranu w zależności od wejściowego sygnału wideo) lub **Wył.** (jeśli chcesz korzystać z własnych ustawień).

-  Nawet po wybraniu ustawienia **Wł.** lub **Wył.** dla opcji **Autoformatowanie** istnieje możliwość zmiany formatu ekranu przez kilkukrotne naciśnięcie przycisku  na pilocie.
- Funkcja **Autoformatowanie** jest dostępna tylko w przypadku sygnałów w systemach PAL i SECAM.

PL



(ciąg dalszy)

## Format obrazu

Opcja „Format obrazu” umożliwia zmianę formatu ekranu.

### W tym celu (KLV-26HG2):

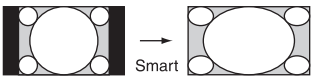
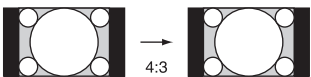
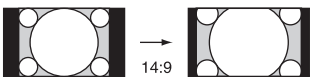
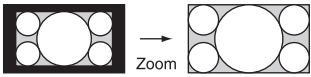
- 1 Po wybraniu tej opcji naciśnij przycisk **▶**.
- 2 Naciśnij przycisk **▼** lub **▲**, aby wybrać żądany format ekranu, a następnie naciśnij przycisk **OK**.

<b>Smart</b> Imitacja trybu panoramicznego dla sygnału w formacie 4:3.	
<b>4:3</b> Zwykły format obrazu 4:3, pełne dane obrazu.	
<b>14:9</b> Kompromis między formatem obrazu 4:3 a 16:9.	
<b>Zoom</b> Format szerokoekranowy dla filmów w formacie letterbox.	
<b>Wide</b> Dla sygnału w formacie 16:9.	

### W tym celu (dotyczy modelu KLV-21SG2):

- 1 Po wybraniu tej opcji naciśnij przycisk **▶**.
- 2 Naciśnij przycisk **▼** lub **▲**, aby wybrać żądany format ekranu, a następnie naciśnij przycisk **OK**.

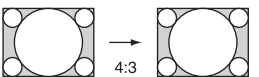
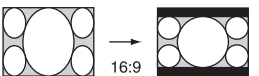
<b>4:3</b> Zwykły format obrazu 4:3.	
<b>16:9</b> Dla sygnału w formacie 16:9.	



- Położenie obrazu można regulować, gdy jest wybrana opcja **Smart**, **14:9** lub **Zoom**. Jeśli górna i dolna część ekranu są ucięte, naciśnij przycisk **▲** lub **▼**, aby przesunąć obraz w górę lub w dół (np. w celu czytania napisów dialogowych).
- Ustawienia **Format obrazu** nie można zmieniać dla wejścia „Memory Stick”.

---

## Położenie obrazu

Opcja „Położenie obrazu” umożliwia ustawienie położenia obrazu dla poszczególnych formatów ekranu.

### W tym celu:

- 1 Po wybraniu tej opcji naciśnij przycisk **➤**.
- 2 Naciśnij przycisk **⬇** lub **⬆**, aby wybrać tę opcję i naciśnij przycisk **➤**.  
Następnie naciśnij przycisk **⬇/⬆/⬅** lub **➤**, aby wyregulować położenie obrazu.

### **Poł. pionowe** (przesunięcie w pionie) (dotyczy tylko modelu KLV-26HG2)

Naciśnij przycisk **⬆**, aby przesunąć ekran w górę.

Naciśnij przycisk **⬇**, aby przesunąć ekran w dół.

### **Poł. poziome** (przesunięcie w poziomie)

Naciśnij przycisk **⬅**, aby przesunąć ekran w lewo.

Naciśnij przycisk **➤**, aby przesunąć ekran w prawo.

### **Zerowanie**

Wybierz opcję **OK**, aby przywrócić fabryczne ustawienia.



- Ustawienia **Położenie obrazu** nie można zmieniać dla wejścia „Memory Stick”.
  - Gdy dla „Format obrazu” wybrane jest ustawienie „4:3” lub „Wide”, ustawienia **Poł. pionowe** (przesunięcie w pionie) nie można zmieniać.
-

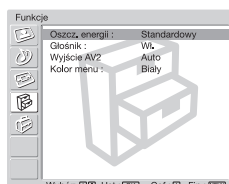
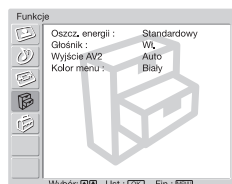
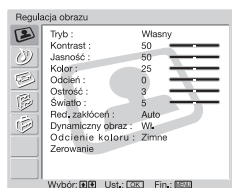

Menu „Funkcje” umożliwia zmianę różnych ustawień telewizora.

## Oszcz. energii

Opcja „Oszcz. energii” umożliwia zmniejszenie poboru mocy przez telewizor.

### W tym celu:

- 1 Po wybraniu tej opcji naciśnij przycisk .
- 2 Naciśnij przycisk lub , aby wybrać ustawienie **Oszczędzanie**.



Jeśli telewizor zostanie wyłączony i ponownie włączony, gdy opcja **Oszcz. energii** jest ustawiona jako **Oszczędzanie**, ustawienie to pozostanie niezmienione.

## Głośnik

Opcja „Głośnik” umożliwia regulację dźwięku odtwarzanego przez głośniki telewizora, gdy podłączone jest zewnętrzne urządzenie audio.

### W tym celu:

- 1 Po wybraniu tej opcji naciśnij przycisk .
- 2 Naciśnij przycisk lub , aby wybrać żądane wyjście.

### Wł.

Dźwięk z telewizora jest odtwarzany przez wbudowane głośniki.

### Wył.

Dźwięk z telewizora nie jest odtwarzany przez wbudowane głośniki.

## Wyjście AV2

Opcja „Wyjście AV2” umożliwia wybranie źródła sygnału pochodzącego ze złącza Scart 2/ 2. Przez to złącze można nagrywać dowolne sygnały pochodzące z urządzenia zewnętrznego podłączonego do innych złączy Scart.



Jeśli podłączony magnetowid wykorzystuje funkcję SmartLink, ta operacja nie jest konieczna.

### W tym celu:

- 1 Po wybraniu tej opcji naciśnij przycisk .
- 2 Naciśnij przycisk lub , aby wybrać żądany rodzaj sygnału wyjściowego: **Auto**, **TV**, **AV1** lub **AV4**.



- Po wybraniu ustawienia **Auto** odtwarzany będzie zawsze ten sygnał, który jest wyświetlany na ekranie.
- Jeśli dekodery jest podłączony do złącza Scart 2/ 2 bezpośrednio lub przez magnetowid podłączony do tego złącza, należy pamiętać, aby dla opcji **Wyjście AV2** wybrać ustawienie **Auto** w celu zapewnienia prawidłowego dekodowania.
- Nawet gdy dla opcji **Wyjście AV2** wybrane jest ustawienie **Auto**, sygnał z karty pamięci „Memory Stick” nie będzie przesyłany do złącza Scart 2/ 2.

## Kolor menu

Opcja „Kolor menu” umożliwia zmianę koloru tła menu.

### W tym celu:

- 1 Po wybraniu tej opcji naciśnij przycisk .
- 2 Naciśnij przycisk lub , aby wybrać ustawienie **Biały** lub **Czarny**.

Menu „Ustawienia” umożliwia zmianę różnych opcji telewizora.

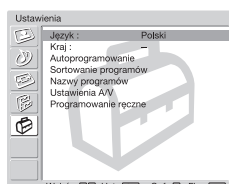
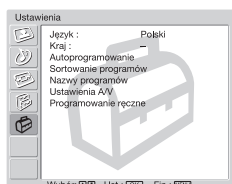
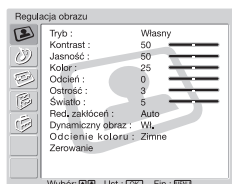

## Język

Opcja „Język” umożliwia wybór języka, w którym są wyświetlane wszystkie menu.

### W tym celu:

- 1 Po wybraniu tej opcji naciśnij przycisk .
- 2 Wykonaj czynności opisane w punkcie 3 w części zatytułowanej „Włączanie i automatyczne strojenie telewizora” na str. 29.

## Kraj

Opcja „Kraj” umożliwia wybór kraju lub regionu, w którym telewizor ma być używany.

### W tym celu:

- 1 Po wybraniu tej opcji naciśnij przycisk .
- 1 Wykonaj czynności opisane w punkcie 4 w części zatytułowanej „Włączanie i automatyczne strojenie telewizora” na str. 29.

## Autoprogramowanie

Opcja „Autoprogramowanie” umożliwia automatyczne wyszukanie i zapisanie wszystkich dostępnych kanałów telewizyjnych.

### W tym celu:

- 1 Po wybraniu tej opcji naciśnij przycisk .
- 2 Wykonaj czynności opisane w punktach 5 i 6 w części zatytułowanej „Włączanie i automatyczne strojenie telewizora” na str. 29.

## Sortowanie programów

Opcja „Sortowanie programów” umożliwia zmianę kolejności wyświetlania kanałów (stacji telewizyjnych) na ekranie.

### W tym celu:

- 1 Po wybraniu tej opcji naciśnij przycisk .
- 2 Wykonaj czynności opisane w punkcie 7 B) w części zatytułowanej „Włączanie i automatyczne strojenie telewizora” na str. 30.

---

## Nazwy programów

Opcja „Nazwy programów” umożliwia nadawanie kanałom pięciodziankowych nazw (składających się z liter lub cyfr).

### W tym celu:

- 1 Po wybraniu tej opcji naciśnij przycisk **↩**.
  - 2 Naciśnij przycisk **⬇** lub **⬆**, aby wybrać numer kanału, któremu ma zostać nadana nazwa, a następnie naciśnij przycisk **OK**.
  - 3 Naciśnij przycisk **↕** / **⬆** / **⬇** lub **⬆**, aby wybrać odpowiedni znak, a następnie naciśnij przycisk **OK**.
  - 4 Po zakończeniu operacji przy użyciu przycisków **↕** / **⬆** / **⬇** lub **⬆** wybierz na ekranie słowo „Fin.” i naciśnij przycisk **OK**, aby wyłączyć ekran wpisywania znaków.
- Aby poprawić błędnie wprowadzony znak, należy wybrać go na ekranie przy użyciu przycisku **⏪** lub **⏩**. Następnie przy użyciu przycisków **↕** / **⬆** / **⬇** lub **⬆** należy wybrać właściwy znak i nacisnąć przycisk **OK**.
  - Aby wprowadzić spację, należy wybrać na ekranie symbol **□** i nacisnąć przycisk **OK**.

---

## Ustawienia A/V

Opcja „Ustawienia A/V” umożliwia nadawanie nazw zewnętrznym urządzeniom podłączonym do telewizora.

### W tym celu:

- 1 Po wybraniu tej opcji naciśnij przycisk **↩**.
  - 2 Naciśnij przycisk **⬇** lub **⬆**, aby wybrać źródło sygnału wejściowego, któremu ma zostać nadana nazwa, a następnie naciśnij przycisk **⬆**.
  - 3 W kolumnie etykiet automatycznie zostanie wyświetlona nazwa.
    - a) Aby użyć jednej ze zdefiniowanych nazw, naciśnij przycisk **⬆** lub **⬆**, aby wybrać odpowiednią nazwę: **AV1/AV2/AV3/AV4, WIDEO, DVD, KABEL, GRA, KAMERA** lub **SAT**.
    - b) Aby wprowadzić inną nazwę, wybierz opcję **Edycja**, a następnie naciśnij przycisk **OK**. Gdy pierwszy element jest podświetlony, naciśnij przycisk **↕** / **⬆** / **⬇** lub **⬆**, aby wybrać odpowiedni znak i naciśnij przycisk **OK**. Po zakończeniu operacji przy użyciu przycisków **↕** / **⬆** / **⬇** lub **⬆** wybierz na ekranie słowo „Fin.” i naciśnij przycisk **OK**, aby wyłączyć ekran wpisywania znaków.
- Aby poprawić błędnie wprowadzony znak, należy wybrać go na ekranie przy użyciu przycisku **⏪** lub **⏩**. Następnie przy użyciu przycisków **↕** / **⬆** / **⬇** lub **⬆** należy wybrać właściwy znak i nacisnąć przycisk **OK**.
  - Aby wprowadzić spację, należy wybrać na ekranie symbol **□** i nacisnąć przycisk **OK**.

Opcja „Programowanie ręczne” (A–E) pozwala na:

**A)** Zaprogramowanie poszczególnych kanałów w wybranej kolejności.

**W tym celu:**

- 1 Po wybraniu tej opcji naciśnij przycisk **➔**.
- 2 Zaznacz opcję **Program** i naciśnij przycisk **➔**.
- 3 Naciśnij przycisk **⬇** lub **⬆**, aby wybrać numer programu, który ma zostać przydzielony danemu kanałowi, a następnie naciśnij przycisk **⬅**. Jeśli nie chcesz programować dla tego kanału innych opcji, naciśnij przycisk **OK** zamiast przycisku **⬅** i przejdź do punktu 8.
- 4 Po wybraniu opcji **System** naciśnij przycisk **➔**.  
 Ta opcja jest dostępna w zależności od kraju lub regionu wybranego w opcji „Kraj” (patrz str. 39).
- 5 Naciśnij przycisk **⬇** lub **⬆**, aby wybrać system przekazu telewizyjnego (**B/G** dla krajów Europy Zachodniej, **D/K** dla krajów Europy Wschodniej, **I** dla Wielkiej Brytanii lub **L** dla Francji), a następnie naciśnij przycisk **⬅**. Jeśli nie chcesz programować dla tego kanału innych opcji, naciśnij przycisk **OK** zamiast przycisku **⬅** i przejdź do punktu 8.
- 6 Po wybraniu opcji **Kanał** naciśnij przycisk **➔**.
- 7 Naciśnij przycisk **⬇** lub **⬆**, aby wybrać typ kanału, który ma zostać dostrojony (**S** dla kanałów telewizji kablowej lub **C** dla kanałów telewizji naziemnej), a następnie naciśnij przycisk **➔**.  
Następnie naciśnij odpowiednie przyciski numeryczne, aby wprowadzić bezpośrednio numer kanału określonej stacji telewizyjnej. Jeśli nie znasz numeru kanału, naciśnij przycisk **⬇** lub **⬆**, aby go wyszukać.  
Po dostrojeniużądanego kanału naciśnij przycisk **OK**.
- 8 Zaznacz opcję **Potwierdź** i naciśnij przycisk **OK**. Następnie naciśnij przycisk **⬇**, aby wybrać opcję **OK**, a na koniec naciśnij przycisk **OK**, aby zapisać ustawienia kanałów.

*Powtórz wszystkie powyższe czynności, aby dostroić i zapisać pozostałe kanały.*

**B)** Nadanie kanałowi nazwy składającej się z maksymalnie pięciu znaków (liter lub cyfr).

**W tym celu:**

- 1 Naciśnij przycisk **PROG +/-**, aby wybrać numer programu, któremu ma zostać nadana nazwa.  
 Nie można wybrać programu, którego numer ustawiono w opcji „Pomiń” do pomijania (zobacz punkt D, str. 42).
- 2 Po wyświetleniu na ekranie wybranego programu do nazwania wybierz opcję **Nazwa** i naciśnij przycisk **➔**.
- 3 Naciśnij przycisk **⬇** / **⬆** / **⬅** lub **➔**, aby wybrać pierwszy znak, a następnie naciśnij przycisk **OK**.
- 4 Po zakończeniu operacji przy użyciu przycisków **⬇** / **⬆** / **⬅** lub **➔** wybierz na ekranie słowo „Fin.” i naciśnij przycisk **OK**, aby wyłączyć ekran wpisywania znaków.
  - Aby poprawić błędnie wprowadzony znak, należy wybrać go na ekranie przy użyciu przycisku **⏪** lub **⏩**. Następnie przy użyciu przycisków **⬇** / **⬆** / **⬅** lub **➔** należy wybrać właściwy znak i nacisnąć przycisk **OK**.
  - Aby wprowadzić spację, należy wybrać na ekranie symbol **□** i nacisnąć przycisk **OK**.

- 
- C)** Normalnie automatyczne strojenie (AFT) zapewnia najlepszą możliwą jakość obrazu, jeśli jednak odbiór sygnału jest zniekształcony, telewizor można dostroić ręcznie.

**W tym celu:**

- 1 Naciśnij przycisk **PROG +/-**, aby wybrać numer programu, który ma zostać dostrojony ręcznie.



Nie można wybrać programu, którego numer ustawiono w opcji „Pomiń” do pomijania (zobacz punkt D, str. 42).

- 2 Po wyświetleniu na ekranie programu do dostrojenia wybierz opcję **AFT** i naciśnij przycisk **➔**.
- 3 Naciśnij przycisk **▼** lub **▲**, aby dostroić sygnał w zakresie między -15 a +15 i naciśnij przycisk **OK**.
- 4 Zaznacz opcję **Potwierdź** i naciśnij przycisk **OK**. Następnie naciśnij przycisk **▼**, aby wybrać opcję **OK**, a na koniec naciśnij przycisk **OK**, aby zapisać ustawienia.



*Aby przywrócić automatyczne strojenie, w punkcie 3 powyżej należy wybrać ustawienie **Wł.***

- 
- D)** Pomijanie niepotrzebnych numerów programów, gdy są one wybrane za pomocą przycisków **PROG +/-**.

**W tym celu:**

- 1 Zaznacz opcję **Program** i naciśnij przycisk **➔**. Następnie naciśnij przycisk **▼** lub **▲**, aby wybrać numer programu, który ma zostać pominięty.
- 2 Po wyświetleniu na ekranie programu, który ma zostać pominięty, wybierz opcję **Pomiń** i naciśnij przycisk **➔**.
- 3 Naciśnij przycisk **▼** lub **▲**, aby wybrać opcję **Tak** i naciśnij przycisk **OK**.
- 4 Zaznacz opcję **Potwierdź** i naciśnij przycisk **OK**. Następnie naciśnij przycisk **▼**, aby wybrać opcję **OK**, a na koniec naciśnij **OK**, aby zapisać ustawienia.

*Aby później wyłączyć tę funkcję, w punkcie 3 należy wybrać opcję **Nie zamiast opcji Tak**.*

- 
- E)** Wyświetlanie i rejestrowanie kodowanych kanałów telewizyjnych przy użyciu dekodera podłączonego do złącza Scart  2/  2 albo bezpośrednio, albo za pośrednictwem magnetowidu.



Ta opcja jest dostępna w zależności od kraju lub regionu wybranego w opcji „Kraj” (patrz str. 39).

**W tym celu:**

- 1 Naciśnij przycisk **PROG +/-**, aby wybrać numer programu zawierającego kodowany kanał, który ma zostać wyświetlony.



Nie można wybrać programu, którego numer ustawiono w opcji „Pomiń” do pomijania (zobacz punkt D, str. 42).

- 2 Po wyświetleniu na ekranie żądanego programu wybierz opcję **Dekoder** i naciśnij przycisk **➔**.
- 3 Naciśnij przycisk **▼** lub **▲**, aby wybrać ustawienie **Wł.** i naciśnij przycisk **OK**.
- 4 Zaznacz opcję **Potwierdź** i naciśnij przycisk **OK**. Następnie naciśnij przycisk **▼**, aby wybrać opcję **OK**, a na koniec naciśnij **OK**, aby zapisać ustawienia.

*Aby później wyłączyć tę funkcję, w punkcie 3 należy wybrać opcję **Wył.** zamiast opcji **Wł.***

---

# Pozostałe funkcje



---

## Funkcja programatora wyłączenia

 Funkcja programator wyłączenia umożliwia ustawienie określonego czasu, po upływie którego telewizor automatycznie zostanie przełączony w tryb oczekiwania. Można wybierać spośród następujących okresów: 30 minut, 60 minut, 90 minut i 120 minut.



### Aby ustawić funkcję programatora wyłączenia

Naciśnij kilkakrotnie przycisk  na pilocie, aż na ekranie zostanie wyświetlony żądany czas („30min”, „60min”, „90min” lub „120min”).

Po włączeniu funkcji programatora wyłączenia wskaźnik  /  (zasilanie włączone/oczekiwanie) zaświeci się na czerwono.

### Aby wyłączyć funkcję programatora wyłączenia



Naciśnij kilkakrotnie przycisk , aż na ekranie pojawi się słowo „Wyl.”.





-  • Jeśli telewizor zostanie wyłączony i ponownie włączony, ustawienie funkcji programatora wyłączenia zostanie przywrócone do wartości „Wyl.”.
- Komunikat „Timer wkrótce wyłączy zasilanie.” zostanie wyświetlony na ekranie na jedną minutę przed przełączeniem telewizora w tryb oczekiwania.
- Po naciśnięciu na pilocie przycisku  /  na ekranie zostanie wyświetlona liczba minut, które pozostały do przełączenia telewizora w tryb oczekiwania.

# Funkcja Screen Memo

 Funkcja Screen Memo umożliwia czasowe zatrzymanie i przeglądanie wyświetlanego obrazu. Umożliwia to spokojne przeczytanie i zanotowanie informacji wyświetlanych na ekranie, np. adresu poczty elektronicznej czy przepisu kulinarnego.

## Korzystanie z funkcji Screen Memo

Po pojawieniu się na ekranie obrazu, który ma zostać zatrzymany, naciśnij przycisk  na pilocie. Naciśnij ponownie przycisk , aby wyłączyć funkcję Screen Memo i powrócić do normalnego oglądania programu telewizyjnego.

-  • Jeśli zostanie zmienione źródło sygnału wejściowego lub kanał telewizyjny, funkcja Screen Memo zostanie wyłączona.
- Po włączeniu funkcji Screen Memo obraz zostaje zatrzymany, ale dźwięk jest nadal odtwarzany normalnie.
- Gdy włączona jest funkcja Screen Memo, nie działają przyciski **MENU**,  (format ekranu),  (tryb obrazu),  (teletext) i  (NextView).

# Teletekst

**i** Teletekst to usługa informacyjna transmitowana przez większość stacji telewizyjnych. Informacje na temat korzystania z tej usługi można znaleźć na stronie indeksu usługi teletekstowej (zazwyczaj jest to strona 100). Funkcje teletekstu są obsługiwane za pomocą przycisków pilota w sposób opisany poniżej.

**A** Kanał (stacja telewizyjna) powinien mieć silny sygnał, inaczej w teletekście mogą wystąpić błędy.

## Aby włączyć teletekst

Po wybraniu kanału telewizyjnego, w którym nadawany jest interesujący serwis teletekstowy, naciśnij przycisk .

**i** Po każdorazowym naciśnięciu przycisku  ekran zmienia się w następujący sposób:  
tryb teletekstowy → tryb nakładania teletekstu na obraz telewizyjny → tryb telewizyjny  
→ tryb teletekstowy → (powtórnie).

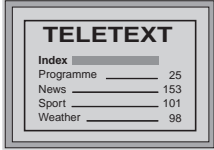



TELETEXT	
Index	
Programme	25
News	153
Sport	101
Weather	98

## Aby wybrać stronę teletekstu

Za pomocą przycisków numerycznych należy wprowadzić trzy cyfry odpowiadające numerowi strony.

- W razie pomyłki należy ponownie wprowadzić prawidłowy numer strony.
- Jeśli licznik na ekranie wskazuje ciągle wyszukiwanie, może to być spowodowane tym, że dana strona jest niedostępna. W takim wypadku należy wprowadzić inny numer strony.



## Aby uzyskać dostęp do następnej lub poprzedniej strony

Naciśnij przycisk **PROG +** () lub **PROG -** () .



## Aby nałożyć teletekst na obraz telewizyjny

Podczas wyświetlania teletekstu naciśnij przycisk  . Naciśnij ten przycisk ponownie, aby anulować tryb teletekstu.



## Aby zatrzymać stronę teletekstu

Niektóre strony teletekstu mają strony podrzędne, które są automatycznie wyświetlane. Aby je zatrzymać, naciśnij przycisk  /  . Aby anulować tryb zatrzymania, naciśnij ten przycisk ponownie.

## Aby wyświetlić ukryte informacje (np. odpowiedzi na zagadki)

Naciśnij przycisk  /  . Aby ukryć te informacje, naciśnij ten przycisk ponownie.

## Aby wybrać stronę podrzędną teletekstu

Strona teletekstu może zawierać kilka stron podrzędnych. W takim przypadku numer strony, który jest wyświetlany w lewym górnym rogu ekranu, zmieni kolor z białego na zielony, a obok niego pojawi się jedna strzałka lub więcej. Naciśnij kilkakrotnie przycisk  lub  na pilocie, aby wyświetlić żądaną stronę.

## Aby wyłączyć teletekst

Naciśnij przycisk  .

## Fastext

**i** Usługa Fastext umożliwia dostęp do określonych stron za pomocą jednego naciśnięcia przycisku. Jeśli telewizor znajduje się w trybie teletekstu, a metodą nadawania jest Fastext, na dole strony wyświetlane jest menu z opcjami oznaczonymi odpowiednimi kolorami. Aby uzyskać dostęp do odpowiedniej strony, należy nacisnąć przycisk oznaczony odpowiadającym jej kolorem (czerwonym, zielonym, żółtym lub niebieskim).

# NexTView\*

\* Usługa nie jest wszędzie dostępna.



NexTView to ekranowy program telewizyjny, zawierający informacje o audycjach nadawanych przez różne stacje. Informacje te można przeszukiwać według kategorii (sport, sztuka itd.) lub dat.



Jeśli w wyświetlanych informacjach NexTView występują błędne znaki, oznacza to, że usługa NexTView korzysta z innego języka niż ustawiony w telewizorze. Aby rozwiązać ten problem, należy z menu „Ustawienia” wybrać opcję „Język” i ustawić ten sam język, który jest stosowany w przypadku usługi NexTView. Ponadto należy wybrać z menu „Ustawienia” opcję „Kraj” i ustawić kraj lub region, w którym informacje NexTView są nadawane (patrz str. 39).

## Wyświetlanie informacji NexTView

**1** Wybierz kanał telewizyjny z usługą NexTView. Taki kanał jest oznaczony napisem „NexTView” wyświetlanym natychmiast po odebraniu danych.

**2** Informacje NexTView można przeglądać w interfejsach dwóch różnych typów w zależności od ilości dostępnych danych:

### a) Interfejs „Programme List”

Gdy podczas oglądania telewizji na ekranie zostanie wyświetlony pomarańczowy napis „NexTView”, naciśnięcie na pilocie przycisku  spowoduje wyświetlenie interfejsu „Programme List” (zobacz rys. 1, str. 47).





### b) Interfejs „Overview”

Gdy podczas oglądania telewizji zostanie odebranych ponad 50% danych NexTView (na niektórych obszarach 100% danych może nie być dostępne), na ekranie zostanie wyświetlony czarny lub biały napis „NexTView”. (Kolor napisu „NexTView” może się różnić w zależności od wybranej opcji Kolor menu. Patrz str. 38. W takiej sytuacji naciśnięcie na pilocie przycisku  spowoduje wyświetlenie interfejsu „Overview” (zobacz rys. 2, str. 47).



Natychmiast po wejściu w tryb usługi NexTView w lewym dolnym rogu ekranu zostanie pokazany procent dostępnych danych NexTView. Od chwili wejścia w tryb tej usługi procent danych już się nie zwiększy.

**3** Przeglądanie informacji NexTView:

- Do przesuwania się w lewo i w prawo służą przyciski  i .
- Do przesuwania się w górę i w dół służą przyciski  i .
- Do potwierdzania wyboru służy przycisk **OK**.

**4** Aby wyłączyć usługę NexTView, naciśnij na pilocie przycisk .

## Interfejs „Programme List” (rys. 1)

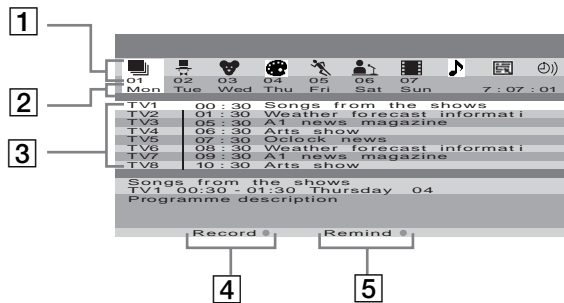

## Interfejs „Overview” (rys. 2)

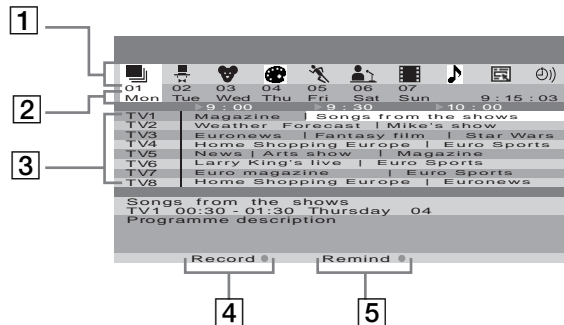

**1** Ikony poszczególnych kategorii  
Zobacz „Legenda ikon” na str. 48.

**2** Data

**3** Lista programów

**4** Record (nagrywanie)



Ta funkcja działa tylko wtedy, gdy podłączony jest magnetowid obsługujący funkcje SmartLink i Timer Programming.

Aby nagrać wybrany program, należy nacisnąć na pilocie czerwony przycisk.

**5** Remind (przypomnienie)

Aby zostało wyświetlone przypomnienie o nadawaniu wybranego programu, należy nacisnąć na pilocie zielony przycisk. Komunikat przypominający o emisji zostanie wyświetlony na ekranie o godzinie, w której wybrany program powinien się rozpocząć.



- Opcje „Record (nagrywanie)” i „Remind (przypomnienie)” są wyświetlane na ekranie natychmiast po wybraniu programu. Nie są jednak pokazywane, jeśli w trybie usługi NexTView oglądany jest kanał, w którym nie są nadawane informacje NexTView.

- Opcje „Record (nagrywanie)” i „Remind (przypomnienie)” nie są dostępne, jeśli wybrany program już się rozpoczął.

## Legenda ikon



### **Pełna lista**

Wymieniane są wszystkie informacje o programach, uporządkowane według godziny emisji i kanału.



### **Rozrywka**



### **Dzieci**



### **Sztuka**



### **Sport**



### **Wiadomości**



### **Filmy**



### **Muzyka**



### **Wybór kanału**

Jeśli nadawca informacji NexTVView dostarcza informacji o więcej niż ośmiu kanałach telewizyjnych, można wybrać osiem z nich i utworzyć w ten sposób osobistą listę kanałów.

Po utworzeniu osobistej listy można przywrócić listę standardową. Aby ją przywrócić, należy wybrać opcję „Auto ▶”, naciskając na pilocie przycisk ➔.



### **Lista przypomnień**

Powoduje wyświetlenie listy wszystkich programów (maksymalnie 5) wybranych do przypomnienia o ich emisji.

# „Memory Stick”

## Funkcja „Memory Stick” – informacje

 Funkcja „Memory Stick” umożliwia wyświetlanie na ekranie telewizora obrazów cyfrowych zapisanych na kartach „Memory Stick”.

### Przeglądarka obrazów

Wbudowana w telewizor przeglądarka obrazów „Memory Stick” umożliwia wyświetlanie plików z obrazami statycznymi (JPEG) i filmowymi (MPEG1), które są zapisane na kartach „Memory Stick”. Można ponadto wyświetlać obrazy w formie pokazu slajdów, wybierając przy tym automatyczny lub ręczny tryb pokazu.

### Tryb kamery cyfrowej

W trybie kamery cyfrowej telewizor może wyświetlać tylko obrazy w formacie JPEG lub MPEG1, które zostały zarejestrowane za pomocą kamery cyfrowej zgodnej ze standardem DCF.

### Obsługiwane typy obrazów

Zarejestrowane obrazy muszą odpowiadać poniższej charakterystyce:

- Obrazy statyczne: format kompresji JPEG\* oraz nazwy plików i folderów zgodne ze standardem DCF\*\*.
  - Obrazy ruchome muszą być zarejestrowane za pomocą kamery cyfrowej firmy Sony i wykorzystywać jeden z następujących formatów kompresji MPEG1\*\*\*:  
MPEG MOVIE, MPEG MOVIE AD, MPEG MOVIE EX, MPEG MOVIE HQ, MPEG MOVIE CV, MPEG MOVIE HQX, MPEG1 (odpowiadający zapisowi na płytach VIDEO CD) z zestawu VAI0 Giga Pocket
- \* JPEG to standardowy format kompresji obrazów statycznych (rozszerzenie .jpg). JPEG to skrót od nazwy stowarzyszenia „Joint Photographic Experts Group” (Połączona Grupa Ekspertów Fotografii), które wdrożyło ten format.
- \*\* DCF to skrót od nazwy „Design rules for Camera File systems” (reguły projektowania systemów plików dla kamer), która określa specyfikacje ustalone przez stowarzyszenie JEITA (Japan Electronics and Information Technology Industries Association).
- \*\*\* MPEG to jeden z formatów kompresji obrazów ruchomych (rozszerzenie .mpg).

### Nieobsługiwane typy obrazów

- Obrazy statyczne zapisane w plikach TIFF lub w jakimkolwiek innym formacie niezgodnym z kompresją JPEG
- Obrazy statyczne zapisane przy użyciu produktów niezgodnych ze standardem DCF, w tym następujących urządzeń firmy Sony
  - aparatów cyfrowych DSC-D700, DSC-D770
  - kamer cyfrowych DCR-TRV900/DSR-PD100A
- Następujące obrazy statyczne zapisane w formacie kompresji JPEG
  - obrazy, które były przetwarzane za pomocą komputera
  - obrazy znajdujące się w folderach, których zawartość lub nazwa były modyfikowane za pomocą komputera
  - obrazy zapisane na karcie „Memory Stick”, która została sformatowana za pomocą komputera
  - obrazy o szerokości lub wysokości mniejszej niż 16 punktów
  - obrazy o szerokości lub wysokości większej niż 4096 punktów

### Informacje dotyczące użytkowania

- Zaleca się tworzenie kopii ważnych danych na dysku twardym komputera. Firma Sony nie ponosi odpowiedzialności za jakąkolwiek utratę danych lub ich uszkodzenie.
- Korzystanie z niektórych obrazów zapisanych fabrycznie, które wykracza poza osobisty użytek, może stanowić naruszenie praw autorskich.
- Oprogramowanie przeznaczone do obsługi kart „Memory Stick” może być modyfikowane przez firmę Sony bez powiadomienia.

(ciąg dalszy)

### **Czym jest karta „Memory Stick”?**

Karta „Memory Stick” to kompaktowy, przenośny i uniwersalny nośnik zapisu, oparty na wykorzystaniu układów scalonych, którego pojemność przekracza pojemność dyskietki. Karty „Memory Stick” są przeznaczone przede wszystkim do wymiany danych cyfrowych między urządzeniami zgodnymi ze standardem „Memory Stick”. Ponieważ karta „Memory Stick” jest nośnikiem wymiennym, może być używana do zewnętrznego przechowywania danych. Karty „Memory Stick” są dostępne w dwóch rozmiarach: standardowym i kompaktowym („Memory Stick Duo”). Po zamocowaniu w adapterze Memory Stick Duo karty „Memory Stick Duo” mają takie same rozmiary, jak standardowe karty „Memory Stick” i mogą być wykorzystywane w przypadku produktów zgodnych ze standardem „Memory Stick”.

### **Uwagi dotyczące kart „Memory Stick Duo”**

- Aby móc używać kart „Memory Stick Duo” w niniejszym urządzeniu, przed umieszczeniem w gnieździe telewizora należy włożyć je do adaptera Memory Stick Duo.
- Należy sprawdzić, czy karta „Memory Stick Duo” jest właściwie umieszczona w adapterze.
- Należy upewnić się, że adapter Memory Stick Duo jest prawidłowo wkładany do urządzenia. W przeciwnym wypadku może nastąpić uszkodzenie telewizora.
- Nie należy wkładać adaptera Memory Stick Duo bez umieszczonej w nim karty „Memory Stick Duo”. Może to spowodować awarię urządzenia.

## Obchodzenie się z kartami „Memory Stick”

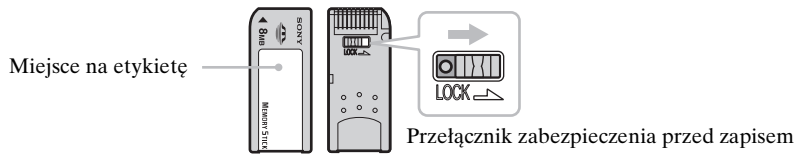

- Nie można nagrywać ani kasować obrazów, jeśli przełącznik zabezpieczenia przed zapisem karty „Memory Stick” jest ustawiony w położeniu LOCK.
- Dane obrazu mogą ulec uszkodzeniu w następujących przypadkach:
  - Jeśli karta „Memory Stick” zostanie wyjęta lub nastąpi wyłączenie zasilania, gdy lampka dostępu świeci lub miga.
  - Jeśli karta „Memory Stick” znajdzie się w pobliżu magnesów lub źródeł pola magnetycznego, np. głośników.
  - Jeśli zostanie odłączony przewód zasilający, gdy lampka dostępu świeci lub miga.
- Należy unikać dotykania złącza karty pamięci „Memory Stick”, a także chronić je przed kontaktem z metalowymi przedmiotami.
- Kart pamięci „Memory Stick” nie należy upuszczać, zginać ani uderzać.
- Kart pamięci „Memory Stick” nie należy rozbierać ani przerabiać.
- Karty pamięci „Memory Stick” należy chronić przed kontaktem z płynami.
- Etykiety można przyklejać tylko w przeznaczonym dla nich miejscu.
- Aby uniknąć trwałego uszkodzenia cyfrowego aparatu lub kamery, nie należy użytkować ani przechowywać kart pamięci „Memory Stick” w miejscach narażonych na działanie:
  - wysokiej temperatury (np. w pobliżu grzejników lub wewnątrz nagrzanego samochodu)
  - wysokiej wilgotności
  - bezpośredniego nasłonecznienia
  - substancji powodujących korozję
  - pól magnetycznych
  - nadmiernych ilości kurzu
  - ładunków elektrostatycznych lub elektrycznych zakłóceń
  - przepięć elektrycznych
- Karty pamięci „Memory Stick” należy przechowywać w oryginalnym opakowaniu w celu zapewnienia trwałości zapisanych informacji.
- Należy zrobić kopie zapasowe przechowywanych danych.

### Formatowanie kart „Memory Stick”

Karty „Memory Stick” oferowane klientom są sformatowane standardowo.

 Karta „Memory Stick” sformatowana za pomocą komputera nie zapewnia gwarancji zgodności z tym odbiornikiem TV.

### Gdy świeci lub miga lampka dostępu

Gdy świeci lub miga lampka dostępu, karta „Memory Stick” odczytuje lub zapisuje dane. W takim wypadku nie należy potrząsać telewizorem ani go uderzać, wyłączać zasilania czy też wyjmować karty „Memory Stick”, gdyż dane obrazu mogą ulec uszkodzeniu.

- Nazwa „Memory Stick” i symbol  są znakami towarowymi firmy Sony Corporation.
- Nazwa „Memory Stick PRO” i symbol **MEMORY STICK PRO** są znakami towarowymi firmy Sony Corporation.
- Nazwa „Memory Stick Duo” i symbol **MEMORY STICK DUO** są znakami towarowymi firmy Sony Corporation.

# Wkładanie i wyjmowanie karty pamięci „Memory Stick”

## Wkładanie karty „Memory Stick”

Włóż kartę „Memory Stick” do gniazda „Memory Stick”, aż wyczujesz opór, tak aby znajdujący się na niej znak ◀ był skierowany ku górze, jak pokazano na ilustracji po prawej stronie. Lampka dostępu karty (Memory Stick) zacznie migać, po czym zgaśnie.

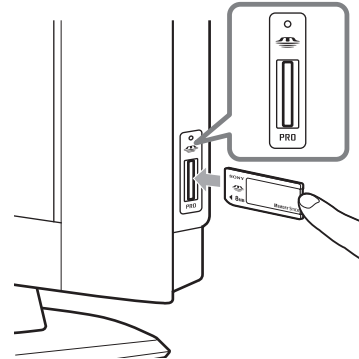

Prawa strona telewizora

- ⚠ Należy się upewnić, że karta „Memory Stick” jest wkładana prawidłowo. Wkładanie na siłę karty „Memory Stick” w niewłaściwy sposób może spowodować uszkodzenie jej samej lub gniazda.
- Do gniazda „Memory Stick” można wkładać tylko karty „Memory Stick”. Próby wkładania do gniazda innych przedmiotów mogą spowodować uszkodzenie odbiornika TV.
- Aby móc używać kart „Memory Stick Duo”, przed umieszczeniem w gnieździe „Memory Stick” należy włożyć je do adaptera Memory Stick Duo. Wkładanie adaptera Memory Stick Duo bez umieszczonej w nim karty „Memory Stick Duo” może spowodować uszkodzenie gniazda „Memory Stick”.

## Wymywanie karty „Memory Stick”

- 1 Sprawdź, czy lampka dostępu karty (Memory Stick) jest wyłączona, a następnie wciśnij lekko kartę „Memory Stick” do gniazda „Memory Stick”.

Karta „Memory Stick” zostanie wysunięta.

- i** Wskaźnik (Memory Stick) umieszczony na panelu przednim telewizora działa w taki sam sposób, jak lampka dostępu karty (Memory Stick).

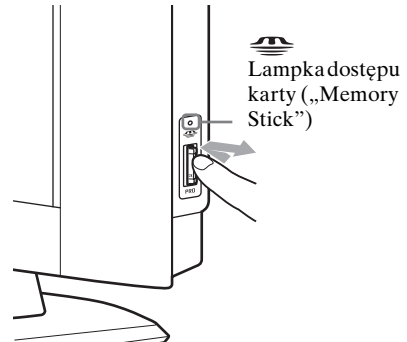

Prawa strona telewizora

- 2 Wyjmij kartę „Memory Stick” z gniazda „Memory Stick”.

- ⚠ Nie należy wyłączać zasilania, gdy lampka dostępu karty (Memory Stick) świeci lub miga na czerwono. Może to spowodować uszkodzenie karty „Memory Stick”.
- Wyjmując kartę „Memory Stick”, nie należy wyciągać jej na siłę z gniazda „Memory Stick”. Może to spowodować uszkodzenie karty „Memory Stick” lub gniazda.
- W gnieździe Memory Stick jest mechanizm zabezpieczający przed wyrzuceniem karty „Memory Stick”. Niekiedy może on utrudnić płynne wysuwanie karty „Memory Stick”. W takim wypadku nie należy wyciągać karty „Memory Stick” na siłę. Należy pociągnąć ją prosto do siebie. W przeciwnym wypadku może nastąpić uszkodzenie karty „Memory Stick”.
- Aby ochronić małe dzieci przed odniesieniem obrażeń spowodowanych przez kartę „Memory Stick”, należy wyjmować kartę „Memory Stick” z gniazda Memory Stick telewizora i umieszczać ją w bezpiecznym miejscu, gdy nie jest ona używana.

# Korzystanie z karty „Memory Stick” (główna strona Memory Stick)

Funkcja „Memory Stick” umożliwia wyświetlenie indeksu miniatur obrazów zapisanych na karcie „Memory Stick”. Można dzięki niemu wybrać obraz do wyświetlenia na pełnym ekranie, odtworzyć obraz filmowy lub wyświetlić obrazy w formie pokazu slajdów.

## Wyświetlanie głównej strony Memory Stick





Domyślnym ustawieniem opcji „Tryb apar. cyfr.” jest „Wł.”.

1 Włóż kartę „Memory Stick” zawierającą obrazy, które mają zostać wyświetlone.

2 Naciśnij przycisk  („Memory Stick”) na pilocie. Zostanie wyświetlona główna strona Memory Stick.

 Na głównym ekranie karty Memory Stick wyświetlanych jest 20 (KLV-26HG2) lub 16 (KLV-21SG2) miniatur obrazów.



**Ikona głównej strony Memory Stick**

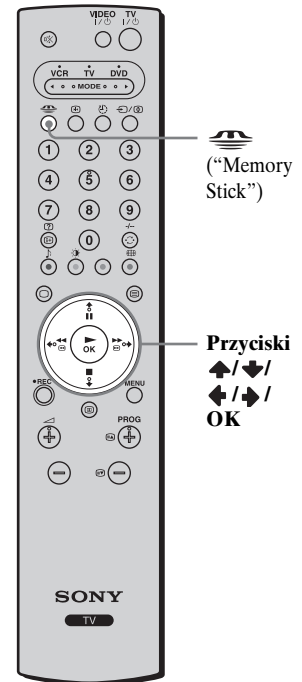
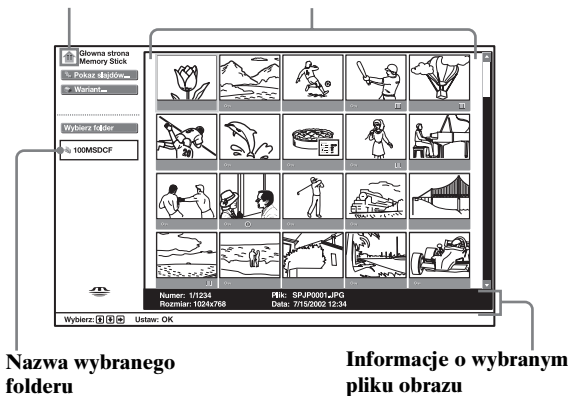

**Indeks miniatur obrazów znajdujących się w wybranym folderze**  
Naciśnij przycisk  /  /  lub , aby wybrać obraz. Wybrany obraz zostanie podświetlony na żółto.



PL



### Znaki w dolnej części obrazu

- : ikona zabezpieczonego obrazu
- : ikona obrazu filmowego
- : ikona pliku spokojnego (wyświetlana tylko wtedy, gdy dla opcji „Tryb apar. cyfr.” wybrano ustawienie „Wł.”).

 Aby zamknąć główny ekran karty Memory Stick, należy ponownie nacisnąć przycisk  („Memory Stick”).



(ciąg dalszy)

## Wybieranie menu indeksu na głównej stronie Memory Stick





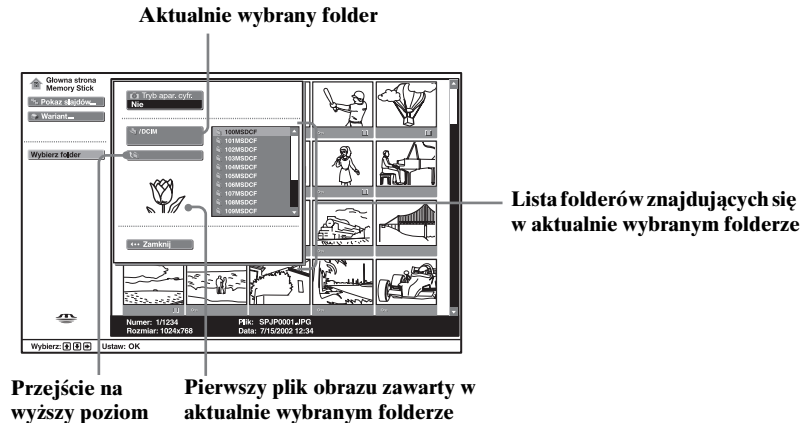

Naciśnij przycisk  lub , aby zaznaczyć pozycję menu, a następnie naciśnij przycisk **OK**. Wybrana opcja zostanie podświetlona na żółto.

Opcja	Opis
<b>Pokaz slajdów</b>	Wyświetla w formie pokazu slajdów obrazy, które są zapisane na karcie „Memory Stick”. Więcej szczegółów można znaleźć w rozdziale „Korzystanie z pokazu slajdów zapisanych na karcie „Memory Stick”” na str. 59.
<b>Wariant</b>	<p>Powoduje wyświetlenie menu <b>Wariant</b>. Można wybrać następujące opcje.</p> <p><b>Plik:</b> wyświetla następujące opcje:</p> <p><b>Sortuj:</b> Umożliwia sortowanie plików obrazów według nazwy pliku lub daty ostatniej modyfikacji, w kolejności rosnącej lub malejącej.</p> <p><b>Filtr:</b> Umożliwia wybranie z zawartości karty pamięci tylko obrazów statycznych (<b>Nieruchomy</b>) lub filmowych (<b>Film</b>). Aby wyłączyć filtr, wybierz ustawienie <b>Wyl.</b></p> <p> Funkcje <b>Sortuj/Filtr</b> można włączyć tylko wtedy, gdy dla opcji „Tryb apar. cyfr.” wybrano ustawienie „Wyl.”. Informacja o włączeniu filtra jest wyświetlana na głównej stronie Memory Stick.</p> <p><b>Memory Stick:</b> Umożliwia wyświetlanie informacji o typie oraz wykorzystywanej i całkowitej pojemności karty „Memory Stick” znajdującej się w gnieździe.</p>
<b>Wybierz folder</b>	Umożliwia wybór określonego folderu z karty „Memory Stick”. Więcej szczegółów można znaleźć w rozdziale „Wybieranie z karty „Memory Stick” folderu, którego zawartość ma zostać wyświetlona” na str. 55.

## Wybieranie z karty „Memory Stick” folderu, którego zawartość ma zostać wyświetlona



- 1 Włóż kartę „Memory Stick” zawierającą obrazy, które mają zostać wyświetlone.
- 2 Naciśnij przycisk  („Memory Stick”) na pilocie.  
Zostanie wyświetlona główna strona Memory Stick.
- 3 Naciśnij przycisk  lub , aby zaznaczyć opcję **Wybierz folder**, a następnie naciśnij przycisk **OK**.  
Zostanie wyświetlone menu **Wybierz folder**.



- 4 Naciśnij przycisk , aby wybrać spis zawartości, a następnie naciśnij przycisk  lub , aby wybrać folder, którego zawartość ma zostać wyświetlona. Następnie naciśnij przycisk **OK**.  
Zostanie wyświetlony indeks miniatur obrazów, które znajdują się w wybranym folderze.
-  Aby wybrać foldery, które nie są wyświetlane, naciśnij przycisk , aby wybrać suwak, a następnie naciśnij przycisk  lub . Na ekranie pojawi się 10 kolejnych lub poprzedzających folderów.

### Sortowanie plików obrazów (opcja „Tryb apar. cyfr.”)

Opcja „Tryb apar. cyfr.” umożliwia sortowanie plików obrazów zapisanych w formacie kompresji JPEG i MPEG za pomocą aparatów i kamer cyfrowych, które są zgodne ze standardem DCF.

















W podanym powyżej punkcie 4 wybierz opcję **Tryb apar. cyfr.**. Następnie naciśnij przycisk  lub , aby wybrać ustawienie **Wł.** i naciśnij przycisk **OK**.

-  Nie można wybrać opcji **Tryb apar. cyfr.**, jeśli liczba plików obrazów, które zostały zapisane na karcie „Memory Stick” za pomocą aparatu cyfrowego lub kamery cyfrowej, przekracza 2000.
- W wypadku pliku obrazu, który został zapisany przy użyciu funkcji Voice Memo dostępnej w kamerach cyfrowych firmy Sony, wyświetlany jest obraz statyczny.
- Gdy dla trybu **Tryb apar. cyfr.** jest wybrane ustawienie **Wł.**, reakcja urządzenia na operacje wykonywane przy użyciu pilota może być spowolniona, w zależności od liczby podfolderów znajdujących się w folderze oraz od liczby plików w wybranym podfolderze. W takim wypadku przed wykonaniem dowolnej operacji należy zaczekać, aż zgaśnie lampka dostępu „Memory Stick”, lub dla opcji **Tryb apar. cyfr.** należy wybrać ustawienie **Wyl.**

(ciąg dalszy)



## Korzystanie z głównej strony Memory Stick

Główna strona Memory Stick umożliwia wyświetlanie wybranych obrazów na pełnym ekranie i odtwarzanie obrazów filmowych za pośrednictwem ekranu indeksu. Za pomocą menu indeksu można także zabezpieczać, obracać i usuwać obrazy.

- 1 Włóż kartę „Memory Stick” zawierającą obrazy, które mają zostać wyświetlone.
- 2 Naciśnij przycisk  („Memory Stick”) na pilocie.  
Zostanie wyświetlona główna strona Memory Stick.
- 3 Naciśnij przycisk  lub , aby zaznaczyć opcję **Wybierz folder**, a następnie naciśnij przycisk **OK**.  
Zostanie wyświetlone menu **Wybierz folder**.
- 4 Naciśnij przycisk , aby wybrać spis zawartości, a następnie naciśnij przycisk  lub , aby wybrać folder, którego zawartość ma zostać wyświetlona. Następnie naciśnij przycisk **OK**.  
Zostanie wyświetlony indeks miniatur obrazów, które znajdują się w wybranym folderze.
- 5 Naciśnij przycisk , a następnie naciśnij przycisk  /  /  lub , aby wybrać plik obrazu, który ma zostać wyświetlony. Następnie naciśnij przycisk **OK**.  
Zostanie wyświetlone menu indeksu miniatur obrazów. Można wybrać następujące opcje. Naciśnij przycisk  lub , aby wybrać opcję, a następnie naciśnij przycisk **OK**.  
 Jeśli w wybranym folderze znajduje się więcej plików obrazów niż można wyświetlić na ekranie, naciśnij przycisk  lub , aby wybrać suwak, a następnie naciśnij przycisk . Na każdej stronie będzie wyświetlany indeks kolejnych miniatur obrazów.

### Menu indeksu miniatur obrazów

Opcja	Opis
<b>Pełny ekran</b> (dotyczy tylko obrazów statycznych)	Powoduje wyświetlenie obrazu statycznego na pełnym ekranie. Więcej szczegółów można znaleźć w rozdziale „Wyświetlanie obrazów statycznych na pełnym ekranie” na str. 57.
<b>Odtwarzacz filmów</b> (dotyczy tylko obrazów filmowych)	Powoduje wyświetlenie okna <b>Odtwarzacz filmów</b> . Więcej szczegółów można znaleźć w rozdziale „Odtwarzanie obrazu filmowego (Odtwarzacz filmów)” na str. 58.
<b>Pokaz slajdów</b>	Wyświetla w formie pokazu slajdów obrazy, które są zapisane na karcie „Memory Stick”. Więcej szczegółów można znaleźć w rozdziale „Korzystanie z pokazu slajdów zapisanych na karcie „Memory Stick”” na str. 59.
<b>Ochrona</b>	Zabezpiecza wybrany plik obrazu przed usunięciem. Zabezpieczony obraz jest oznaczony symbolem  .
<b>Obrót</b> (dotyczy tylko obrazów statycznych)	Umożliwia obrócenie wyłącznie obrazu statycznego o 90 stopni zgodnie z kierunkiem ruchu wskazówek zegara lub w kierunku przeciwnym. Każdorazowe naciśnięcie przycisku <b>OK</b> powoduje obrót obrazu o 90 stopni.
<b>Kasowanie</b>	Umożliwia usunięcie wybranego pliku obrazu.
<b>Zamknij</b>	Powoduje zamknięcie menu indeksu.

-  • Zabezpieczonego obrazu () nie można obrócić ani usunąć.
- Nie można obracać ani usuwać obrazów zapisanych na karcie „Memory Stick”, jeśli zabezpieczenie przed zapisem znajduje się w położeniu LOCK.
- Jeśli obraz został obrócony, w takiej postaci zostanie zapisany na karcie „Memory Stick” i następnym razem tak będzie wyświetlany.

## Wyświetlanie obrazów statycznych na pełnym ekranie

Z menu indeksu miniatur wybierz polecenie **Pełny ekran**.

-  Czas, po jakim obraz statyczny jest wyświetlany na pełnym ekranie, zależy od rozmiaru danego obrazu.
- W wypadku każdego obrazu wyświetlanego na pełnym ekranie telewizora automatycznie wybierany jest właściwy rozmiar obrazu.

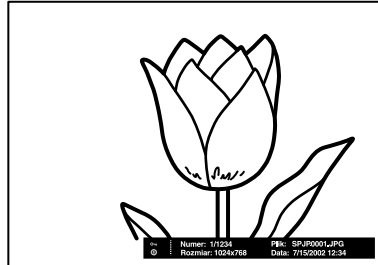

### Aby wyświetlić następny obraz

Naciśnij przycisk **➡**.

### Aby wyświetlić poprzedni obraz



Naciśnij przycisk **⬅**.

### Menu indeksu w trybie pełnoekranowym

Naciśnij przycisk **OK**, gdy obraz jest wyświetlany na pełnym ekranie.

Zostanie wyświetlone menu indeksu w trybie pełnoekranowym. Można wybrać następujące opcje. Naciśnij przycisk **⬇** lub **⬆**, aby wybrać opcję, a następnie naciśnij przycisk **OK**.

Opcja	Opis
<b>Powrót</b>	Powoduje powrót do głównej strony Memory Stick.
<b>Informacje</b>	Powoduje wyświetlenie informacji o wybranym pliku obrazu.
<b>Ochrona</b>	Zabezpiecza wybrany plik obrazu przed usunięciem. Zabezpieczony obraz jest oznaczony symbolem  .
<b>Obrót</b> (dotyczy tylko obrazów statycznych)	Umożliwia obrócenie wyłącznie obrazu statycznego o 90 stopni zgodnie z kierunkiem ruchu wskazówek zegara lub w kierunku przeciwnym. Każdorazowe naciśnięcie przycisku <b>OK</b> powoduje obrót obrazu o 90 stopni.
<b>Kasowanie</b>	Umożliwia usunięcie wybranego pliku obrazu.
<b>Zamknij</b>	Zamyka ekran indeksu.



-  Zabezpieczonego obrazu () nie można obrócić ani usunąć.
- Nie można obracać ani usuwać obrazów zapisanych na karcie „Memory Stick”, jeśli zabezpieczenie przed zapisem znajduje się w położeniu LOCK.
- Jeśli obraz został obrócony, w takiej postaci zostanie zapisany na karcie „Memory Stick” i następnym razem tak będzie wyświetlany.

(ciąg dalszy)

## Odtwarzanie obrazu filmowego (Odtwarzacz filmów)

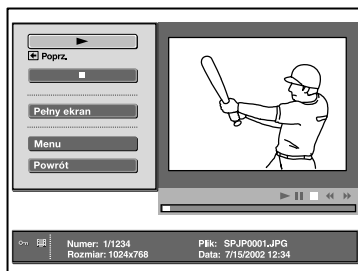
Z menu indeksu miniatur wybierz polecenie **Odtwarzacz filmów**. Na ekranie zostanie wyświetlone okno **Odtwarzacz filmów**. Z funkcji **Odtwarzacz filmów** można korzystać w następujący sposób. Naciśnij przycisk **▼** lub **▲**, aby wybrać przycisk lub opcję, a następnie naciśnij przycisk **OK**.



Przycisk lub opcja	Opis
<b>▶ (Odtwarzanie/Pauza)</b>	Odtwarza obraz filmowy. Podczas odtwarzania symbol na przycisku zostaje zmieniony na <b>  </b> (Pauza). Po zakończeniu odtwarzania zostaje wyświetlona pierwsza klatka pliku obrazu filmowego.
<b>■ (Zatrzymanie)</b>	Zatrzymanie odtwarzania.
<b>Pełny ekran</b>	Powoduje wyświetlenie obrazu filmowego na pełnym ekranie i automatycznie uruchamia odtwarzanie. Aby wrócić do okna <b>Odtwarzacz filmów</b> , naciśnij przycisk <b>▼</b> / <b>▲</b> / <b>◀</b> / <b>▶</b> lub <b>OK</b> .  Każdy obraz filmowy w trybie pełnoekranowym jest automatycznie wyświetlany we właściwym rozmiarze.
<b>Menu</b>	Powoduje wyświetlenie <b>Menu</b> . Można wybrać następujące opcje. <b>Informacje:</b> Powoduje wyświetlenie informacji o wybranym pliku obrazu. <b>Ochrona:</b> Powoduje zabezpieczenie wybranego pliku obrazu przed usunięciem. <b>Kasowanie:</b> Umożliwia usunięcie wybranego pliku obrazu. <b>Zamknij:</b> Powoduje zamknięcie <b>Menu</b> .  Zabezpieczonego obrazu ( <b>○-n</b> ) nie można usunąć.
<b>Powrót</b>	Powoduje powrót do głównej strony Memory Stick.

### Wskazówki na ekranie

Wskazówki na ekranie informują o funkcjach przycisków **▶** i **◀** na pilocie, gdy jest wyświetlane okno **Odtwarzacz filmów**.

**◀ W tył:** Szybkie cofanie obrazu filmowego.

**W przód ▶:** Szybkie przewijanie obrazu filmowego do przodu.

Jeśli jest uruchomiony pokaz slajdów i odtwarzanie filmu zostanie zatrzymane lub wstrzymane, wskazówki zostają zmienione na opcje













**◀ Poprz. i Nast. ▶:** Szczegółowe informacje na temat pokazu slajdów można znaleźć w rozdziale „Korzystanie z pokazu slajdów zapisanych na karcie „Memory Stick”” na str. 59.

**◀ Poprz.:** Służy do wyświetlania poprzedniego obrazu.

**Nast. ▶:** Służy do wyświetlania następnego obrazu.

## Korzystanie z pokazu slajdów zapisanych na karcie „Memory Stick”

Funkcja „Pokaz slajdów” umożliwia oglądanie obrazów z karty „Memory Stick” w formie pokazu slajdów.

- 1 Włóż kartę „Memory Stick” zawierającą obrazy, które mają zostać wyświetlone.
- 2 Naciśnij przycisk  („Memory Stick”) na pilocie.  
Zostanie wyświetlona główna strona Memory Stick.
- 3 Naciśnij przycisk  lub , aby zaznaczyć opcję **Wybierz folder**, a następnie naciśnij przycisk **OK**.  
Zostanie wyświetlone menu **Wybierz folder**.
- 4 Naciśnij przycisk , aby wybrać spis zawartości, a następnie naciśnij przycisk  lub , aby wybrać folder, którego zawartość ma zostać wyświetlona. Następnie naciśnij przycisk **OK**.  
Zostanie wyświetlony indeks miniatur obrazów, które znajdują się w wybranym folderze.
- 5 Naciśnij przycisk  lub , aby zaznaczyć opcję **Pokaz slajdów**, a następnie naciśnij przycisk **OK**.  
Zostanie wyświetlone menu indeksu funkcji **Pokaz slajdów**. Można wybrać następujące opcje. Naciśnij przycisk  lub , aby wybrać opcję, a następnie naciśnij przycisk **OK**.  
**Slajdy zaawans.:** Pozwala na ustawienie dla funkcji **Pokaz slajdów** automatycznego (**Automat.**) lub ręcznego (**Ręcznie**) trybu zmiany slajdów.  
**Przerwy:** Służy do wyboru czasu wyświetlania pojedynczego obrazu: **5 sek., 10 sek., 30 sek., 1 min, 5 min** lub **10 min**.  
 • Czas ten jest określony w przybliżeniu.  
• Gdy dla opcji **Slajdy zaawans.** wybrane jest ustawienie **Ręcznie**, opcja **Przerwy** nie jest dostępna.
- 6 Naciśnij przycisk  lub , aby wybrać opcję **Wykonaj** i naciśnij przycisk **OK**.

PL



### Aby rozpocząć pokaz slajdów

#### Gdy dla opcji „Slajdy zaawans.” wybrane jest ustawienie „Automat.”

Obrazy są zmieniane automatycznie. Gdy zostanie wybrany plik obrazu filmowego, zostanie on odtworzony automatycznie, a po jego odtworzeniu automatycznie zostanie wyświetlony następny plik.

 Okno „Odtwarzacz filmów” nie jest wyświetlane, gdy dla opcji **Slajdy zaawans.** wybrane jest ustawienie **Automat**.

#### Gdy dla opcji „Slajdy zaawans.” wybrane jest ustawienie „Ręcznie”

Zmiany obrazów dokonuje się za pomocą przycisków  i .

: Służy do wyświetlania następnego obrazu.

: Służy do wyświetlania poprzedniego obrazu.

W wyżej opisany sposób można zmieniać także obrazy statyczne wyświetlane w trybie pełnoekranowym.

Obraz filmowy nie jest odtwarzany i zostaje wyświetlone okno „Odtwarzacz filmów”. Więcej szczegółów o korzystaniu z funkcji „Odtwarzacz filmów” można znaleźć w rozdziale „Odtwarzanie obrazu filmowego (Odtwarzacz filmów)” na str. 58.

### Aby zatrzymać pokaz slajdów

Aby zatrzymać **pokaz slajdów**, należy wykonać poniższe czynności, aby wrócić do głównej strony Memory Stick.

#### Gdy dla opcji „Slajdy zaawans.” wybrane jest ustawienie „Automat.”

Naciśnij przycisk **OK**.





#### Gdy dla opcji „Slajdy zaawans.” wybrane jest ustawienie „Ręcznie”

Naciśnij przycisk **OK**, aby wyświetlić menu indeksu dla opcji **Pokaz slajdów**, a następnie naciśnij przycisk  lub , aby wybrać opcję **Powrót** i naciśnij przycisk **OK**.

(ciąg dalszy)

## Ostrzeżenia graficzne wyświetlane podczas korzystania z karty „Memory Stick”

Gdy wystąpi problem z plikiem obrazu, na ekranie mogą zostać wyświetlone następujące symbole. Posługując się poniższą listą, można sprawdzić znaczenie wyświetlonego ostrzeżenia graficznego.

	Plik obrazu jest w formacie JPEG lub MPEG1, ale nie jest zgodny ze standardem DCF.
	Miniatura istnieje, lecz nie jest zgodna ze standardem DCF.
	Nie wybrano pliku obrazu.
	Jest plik obrazu, lecz miniatura jest uszkodzona.
	Plik obrazu jest uszkodzony.

## Komunikaty ostrzeżeń wyświetlane podczas korzystania z karty „Memory Stick”

Posługując się poniższą listą, można sprawdzić znaczenie wyświetlonego komunikatu ostrzeżenia.

Brak karty Memory Stick	Do gniazda „Memory Stick” należy włożyć prawidłowo kartę „Memory Stick”.
Brak pliku	W wybranym folderze nie ma plików obrazów.
Brak pliku filmowego	W wybranym folderze nie ma plików obrazów filmowych, chociaż dla opcji „Filtr” w menu „Wariant” jest wybrane ustawienie „Film”.
Brak pliku obrazu statycznego	W wybranym folderze nie ma plików obrazów statycznych, chociaż dla opcji „Filtr” w menu „Wariant” jest wybrane ustawienie „Nieruchomy”.
Nie można odtwarzać	Dane obrazu w pliku obrazu filmowego są uszkodzone.
Karta Memory Stick zablokowana	Przełącznik zabezpieczenia przed zapisem karty „Memory Stick” jest ustawiony w położeniu LOCK. Należy cofnąć blokadę.
Błąd karty Memory Stick	<ul style="list-style-type: none"><li>• Plik obrazu może być uszkodzony.</li><li>• Plik obrazu może nie być zapisany w formacie JPEG lub MPEG1. Należy sprawdzić, czy można wyświetlić plik obrazu w innym urządzeniu obsługującym karty pamięci „Memory Stick”, na przykład w kamerze cyfrowej itp.</li></ul>
Nieobsługiwany typ karty Memory Stick	Włożona została karta „Memory Stick”, która nie jest obsługiwana przez ten telewizor i nie może być w nim używana.
Błąd w formacie	Karta „Memory Stick” nie została poprawnie sformatowana.
Błąd w pliku	Wybrany folder nie ma poprawnej nazwy. Należy wyświetlić menu „Wybierz folder” i wprowadzić nową nazwę, składającą się maksymalnie z 66 znaków, łącznie ze znakami „/”.
Pamięć tylko do odczytu	Włożona karta „Memory Stick”, na której mają być rejestrowane pliki obrazów, jest przeznaczona tylko do odczytu. Nie można rejestrować ani usuwać danych znajdujących się na karcie „Memory Stick” tylko do odczytu.

# Informacje dodatkowe

## Podłączanie dodatkowego sprzętu

**i** Postępując zgodnie z poniższymi instrukcjami, do telewizora można podłączyć szereg dodatkowych urządzeń. (Kable połączeniowe nie są dostarczane w zestawie z telewizorem).

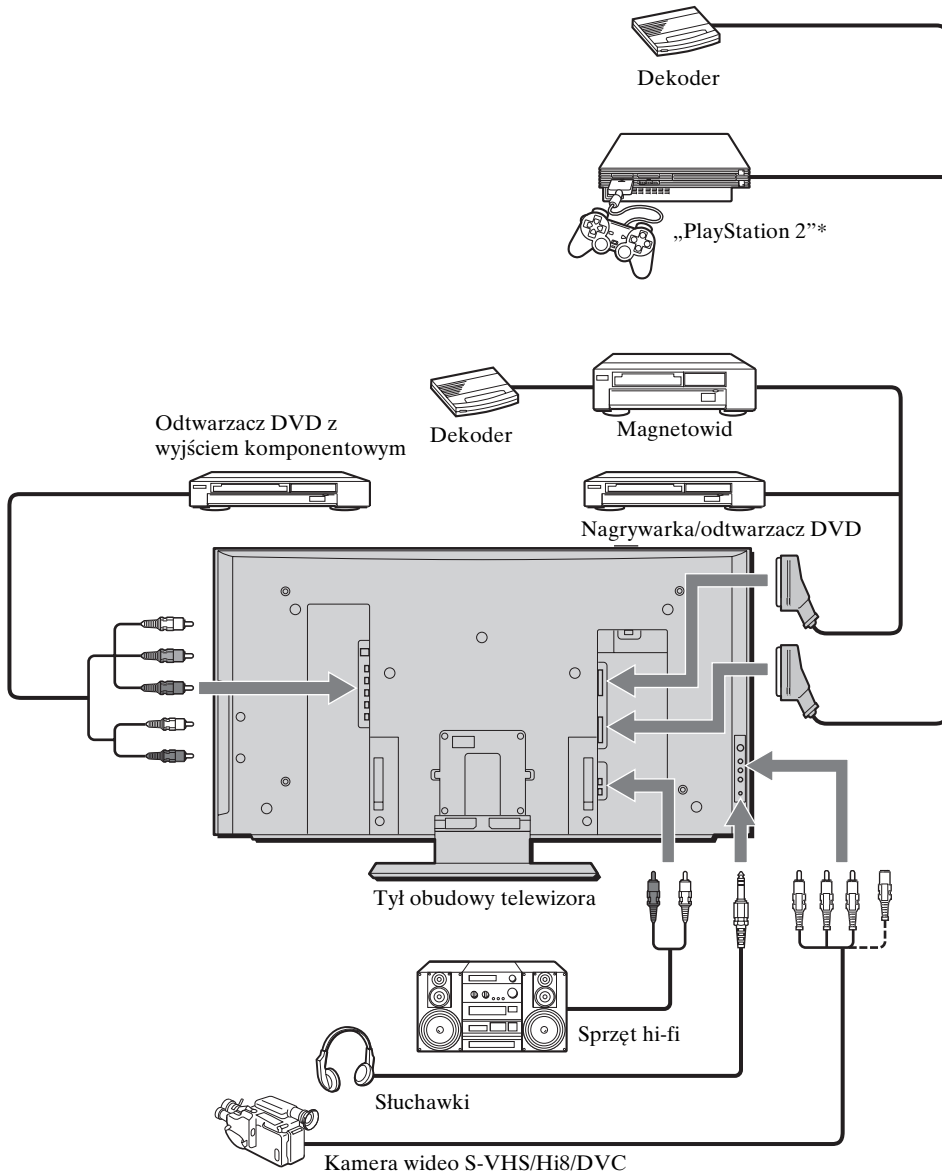

\* „PlayStation 2” jest produktem firmy Sony Computer Entertainment, Inc.

\* „PlayStation” jest znakiem towarowym firmy Sony Computer Entertainment, Inc.

(ciąg dalszy)

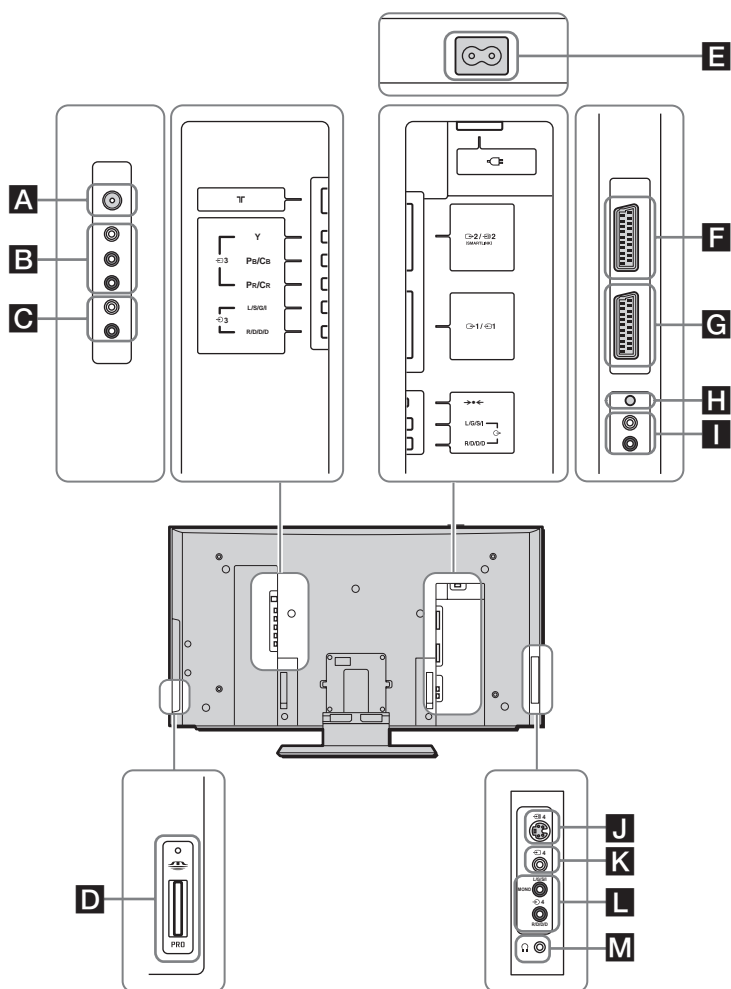

- A** Podłącz dostarczony kabel koncentryczny.
- B** →3: gniazda AV3 Y Pb/Cb Pr/Cr
- C** ↻3: gniazda wejściowe audio AV3
- D** 📀: gniazdo „Memory Stick”
- E** Podłącz dostarczony przewód zasilający.
- F** →2/↻2: złącze Scart AV2 (SmartLink)
- G** →1/↻1: złącze Scart AV1
- H** ⇄: przycisk automatycznej konfiguracji

- I** 🔊: gniazda wyjściowe audio
- J** ↻4: gniazdo wejściowe S-video AV4
- K** ↻4: gniazdo wejściowe wideo AV4
- L** ↻4: gniazda wejściowe audio AV4
- M** 🎧: gniazdo słuchawkowe

- i**
- Aby uniknąć zakłóceń obrazu, nie należy jednocześnie podłączać zewnętrznych urządzeń do złączy **J** i **K**.
  - Nawet jeśli do telewizora są podłączone słuchawki, dźwięk będzie odtwarzany również przez głośniki.
  - Należy zwrócić uwagę, że niektóre kable Scart mogą nie pasować do złączy w telewizorze.



## Podłączanie magnetowidu

Aby podłączyć magnetowid, należy zapoznać się z instrukcjami w rozdziale „Podłączanie anteny i magnetowidu” na str. 25. Do podłączania magnetowidu zalecany jest kabel Scart. W razie braku kabla Scart program „0” w telewizorze należy dostroić do sygnału testowego magnetowidu przy użyciu opcji „Programowanie ręczne”. Aby uzyskać szczegółowe informacje o ręcznym ustawianiu programów, patrz str. 41, punkt A.

Informacje o kanale wyjściowym magnetowidu można znaleźć w instrukcji jego obsługi.

## Podłączanie magnetowidu lub nagrywarki DVD obsługujących połączenie SmartLink



 SmartLink jest to bezpośrednie połączenie między telewizorem a magnetowidem lub nagrywarką DVD. Więcej informacji o połączeniu SmartLink można znaleźć w instrukcji obsługi magnetowidu lub nagrywarki DVD.



Jeśli magnetowid lub nagrywarka DVD obsługują połączenie SmartLink, urządzenia te należy podłączyć do złącza Scart  2 /  2 () przy użyciu kabla Scart.

### W przypadku podłączenia nagrywarki DVD do gniazd Y, Pb/Cb, Pr/Cr złącza 3

Niektóre nagrywarki DVD mogą mieć komponentowy format sygnału. Aby wykorzystywać sygnał komponentowy, należy podłączyć nagrywarkę DVD do gniazd Y, Pb/Cb, Pr/Cr złącza  3.

## Podłączanie dekodera

Jeśli dekodery jest podłączony do złącza Scart  2 /  2 () bezpośrednio lub przez magnetowid podłączony do tego złącza



Wybierz opcję „Programowanie ręczne” w menu „Ustawienia”, a następnie dla opcji „Dekoder” wybierz ustawienie „Wł.” (korzystając z przycisku  lub ). Powtórz te czynności dla każdego zakodowanego sygnału.



 Ta opcja jest dostępna w zależności od kraju lub regionu wybranego w opcji „Kraj” (patrz str. 39).

PL

## Podłączanie zewnętrznego sprzętu audio



### Aby słuchać dźwięku z telewizora na sprzęcie hi-fi







Aby wzmocnić dźwięk pochodzący z telewizora przy użyciu sprzętu hi-fi, należy go podłączyć do wyjściowych gniazd audio  (). Następnie przy użyciu systemu menu należy wybrać menu „Funkcje” i dla opcji „Głośnik” wybrać ustawienie „Wł.” (patrz str. 38).

 Podczas włączania lub wyłączania odbiornika TV należy zmniejszyć poziom głośności sprzętu Hi-Fi podłączonego do gniazd wyjściowych audio .

Zbyt wysokie ustawienie głośności może spowodować uszkodzenie sprzętu Hi-Fi.





## Korzystanie z dodatkowego sprzętu

- 1 Podłącz urządzenie do odpowiedniego gniazda telewizora według wskazówek podanych na stronach od 61 do 63.
- 2 Włącz podłączone urządzenie.
- 3 Aby wyświetlić obraz pochodzący z podłączonego urządzenia, naciśnij przycisk  /  na pilocie, aż na ekranie zostanie wyświetlony odpowiedni symbol urządzenia wejściowego.

Symbol	Sygnaly wejściowe
 1 lub 	• Sygnał wejściowy audio-wideo ze złącza Scart <b>G</b> lub <b>F</b> .
 1	• Sygnał wejściowy RGB ze złącza Scart <b>G</b> . Ten symbol jest wyświetlany tylko wtedy, gdy jest podłączone źródło sygnału RGB.
 2	• Sygnał wejściowy S-video ze złącza Scart <b>F</b> .
 3	• Składowe wejściowe sygnały wizyjne z gniazd Y, Pb/Cb, Pr/Cr <b>B</b> oraz sygnał audio z gniazd <b>C</b> .
 4	• Wejściowy sygnał wideo z gniazda słuchawkowego <b>K</b> oraz wejściowy sygnał audio z gniazda <b>L</b> .
 4	• Wejściowy sygnał S-video z gniazda wejściowego S-video <b>J</b> oraz wejściowy sygnał audio z gniazda <b>L</b> .

- 4 Naciśnij na pilocie przycisk , aby powrócić do zwykłego obrazu telewizyjnego.

### Sprzęt monofoniczny

Włóż wtyczkę RCA do gniazda L/G/S/I i naciśnij przycisk  / , aż zostanie wyświetlony symbol urządzenia wejściowego  4 lub  4.

Wybierz menu „Regulacja dźwięku”, a następnie dla opcji „Podwójny dźwięk” wybierz ustawienie „A” (patrz str. 34).

### Podczas korzystania z karty pamięci „Memory Stick”

Aby wyświetlić obrazy nieruchome zapisane na karcie „Memory Stick” włożonej do gniazda **D** „Memory Stick”, naciśnij przycisk  („Memory Stick”) na pilocie.

Po naciśnięciu przycisku  („Memory Stick”) zostanie wyświetlony „główny ekran karty Memory Stick”.

Więcej szczegółów o korzystaniu z kart „Memory Stick” można znaleźć w rozdziale „Korzystanie z karty „Memory Stick” (główna strona Memory Stick)” na str. 53.

# Konfigurowanie pilota do obsługi magnetowidu i odtwarzacza DVD

Pilot jest fabrycznie skonfigurowany tak, aby po włożeniu do niego baterii obsługiwał podstawowe funkcje tego telewizora firmy Sony oraz większości odtwarzaczy DVD i magnetowidów firmy Sony. Aby można było sterować magnetowidami i odtwarzaczami DVD głównych marek i niektórymi modelami magnetowidów firmy Sony, należy wykonać poniższe czynności:

**i** Najpierw na liście (str. 66) należy odszukać 3-cyfrowy kod marki odtwarzacza DVD lub magnetowidu. W przypadku marek mających więcej niż jeden kod, należy wprowadzić pierwszy z numerów kodowych.

**1** Naciskaj w pilocie przycisk wyboru urządzenia, aż zaświeci się odpowiednia zielony wskaźnik — magnetowidu (VCR) lub odtwarzacza DVD (DVD).

**A** Jeśli przycisk wyboru urządzenia znajduje się w położeniu TV, numery kodowe nie zostaną zapisane.

**2** Przed zgaśnięciem zielonego wskaźnika naciśnij żółty przycisk i przytrzymaj go przez około sześć sekund, aż zielony wskaźnik zacznie migać.

**3** Gdy zielony wskaźnik miga, za pomocą przycisków numerycznych pilota wprowadź wszystkie trzy cyfry kodu danej marki urządzenia (patrz str. 66).

**i** Jeśli wybrany kod zostanie poprawnie wprowadzony, na chwilę zaświecą się wszystkie trzy zielone wskaźniki.

**4** Włącz magnetowid lub odtwarzacz DVD i sprawdź, czy działają podstawowe funkcje sterowania.

- A** Jeśli sprzęt lub niektóre jego funkcje nie działają, należy sprawdzić, czy został wprowadzony poprawny kod, lub spróbować wprowadzić następny kod spośród wymienionych obok kodów danej marki (patrz str. 66).
- Wprowadzone kody marki mogą zostać skasowane, jeśli baterie są słabe, a ich wymiana potrwa dłużej niż kilka minut. Aby przywrócić numer kodowy odtwarzacza DVD lub magnetowidu, należy powtórzyć powyższe czynności. Na wewnętrznej stronie pokrywy komory baterii znajduje się mała etykieta, na której można zapisać kody marek używanych urządzeń.
- Nie wszystkie marki są ujęte na liście, a ponadto mogą nie być ujęte wszystkie modele poszczególnych marek.

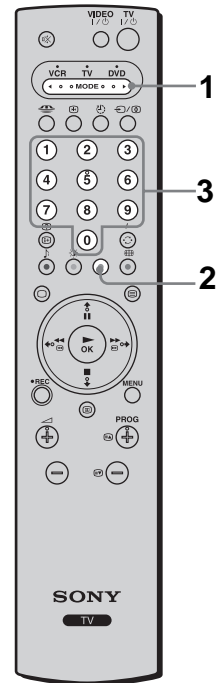

PL

(ciąg dalszy)

Lista marek magnetowidów		Lista marek odtwarzaczy DVD	
Marka	Kod	Marka	Kod
SONY (VHS)	301, 302, 303, 308, 309, 362	SONY	001
SONY (BETA)	303, 307, 310	AIWA*	021
SONY (DV)	304, 305, 306	DENON	018, 027, 020, 002
AIWA*	325, 331, 351	GRUNDIG	009, 028, 023, 024, 016, 003
AKAI	326, 329, 330	HITACHI	025, 026, 015, 004
DAEWOO	342, 343	JVC	006, 017
GRUNDIG	358, 355, 360, 361, 320, 351	KENWOOD	008
HITACHI	327, 333, 334	LG	015, 014
JVC	314, 315, 322, 344, 352, 353, 354, 348, 349	LOEWE	009, 028, 023, 024, 016, 003
LG	332, 338	MAGNAVOX	009, 028, 023, 024, 016, 003
LOEWE	358, 355, 360, 361, 320, 351	MATSUI	013, 016
MATSUI	356, 357	MICROMEDIA	009
MITSUBISHI	346, 347	MITSUBISHI	010
ORION	328	ONKYO	022
PANASONIC	321, 323	OPTINUS	004
PHILIPS	311, 312, 313, 316, 317, 318, 358, 359	PANASONIC	018, 027, 020, 002
SAMSUNG	339, 340, 341, 345	PHILIPS	009, 028, 023, 024, 016, 003
SANYO	335, 336	PIONEER	004
SHARP	324	RCA	005
THOMSON	319, 350	SAMSUNG	011, 014
TOSHIBA	337	SANYO	007
		SHARP	019, 027
		THOMSON	012
		TOSHIBA	003
		YAMAHA	018, 027, 020, 002

\* Jeśli magnetowid lub odtwarzacz DVD firmy AIWA nie działa nawet po wprowadzeniu kodu dla produktu firmy AIWA, należy wprowadzić kod dla produktu firmy SONY.

# Dane techniczne

## Wyświetlacz:

### (KLV-26HG2)

Wymagania dotyczące zasilania:

220-240 V (prąd zmienny), 50 Hz

Rozmiar ekranu:

26 cali

ok. 58,7 cm po przekątnej

Rozdzielczość ekranu:

1 280 punkty (w poziomie) × 768 linii (w pionie)

Pobór mocy:

109 W

Pobór mocy w trybie oczekiwania:

0,8 W lub mniej

Wymiary (szer./wys./gł.):

ok. 79,0 × 49,0 × 24,0 cm

(z podstawą)

ok. 79,0 × 43,0 × 13,8 cm (bez podstawy)

Masa:

ok. 18,4 kg (z podstawą i tylną pokrywą)

ok. 15,2 kg (bez podstawy i tylnej pokrywki)

### (KLV-21SG2)

Wymagania dotyczące zasilania:

220-240 V (prąd zmienny), 50 Hz

Rozmiar ekranu:

21 cali

ok. 53,7 cm po przekątnej

Rozdzielczość ekranu:

1 024 punkty (w poziomie) × 768 linii (w pionie)

Pobór mocy:

94 W

Pobór mocy w trybie oczekiwania:

1 W lub mniej

Wymiary (szer./wys./gł.):

ok. 63,0 × 46,1 × 24,2 cm

(z podstawą)

ok. 63,0 × 40,0 × 12,6 cm (bez podstawy)

Masa:

ok. 11,3 kg (z podstawą i tylną pokrywą)

ok. 8,6 kg (bez podstawy i tylnej pokrywki)

## System panelu:

Panel z wyświetlaczem LCD

## System TV:

Zależnie od wybranego kraju/regionu:

B/G/H, D/K, L, I

## System kodowania kolorów:

PAL, SECAM

NTSC 3.58, 4.43 (tylko wejście Video In)

## Antena:

75-omowa zewnętrzna VHF/UHF

## Zakres kanałów:

VHF: E2-E12

UHF: E21-E69

CATV: S1-S20



HYPER: S21-S41

D/K: R1-R12, R21-R69



L: F2-F10, B-Q, F21-F69

I: UHF B21-B69

## Złącza:

 1/  1

21-stykowe złącze Scart (standard CENELEC), w tym wejście audio/wideo, wejście RGB, wyjście audio/wideo TV.

 2/  2 (SMARTLINK)

21-stykowe złącze Scart (standard CENELEC), w tym wejście audio-wideo, wejście S-video, wybieralne wyjście audio/wideo oraz interfejs Smartlink.

 3

Y: 1 Vp-p, 75 omów, synchronizacja ujemna 0,3 V

Pb: 0,7 Vp-p, 75 omów

Pr: 0,7 Vp-p, 75 omów

 3

wejście audio (gniazda RCA)

500 mVrms (modulacja 100%),

Impedancja: 47 kiloomów

 4

wejście S-video (4-stykowe typu mini DIN)

 4

wejście wideo (gniazdo RCA)

 4

wejście audio (gniazda foniczne)

 4

wyjście audio (gł. lewy/gł. prawy) — gniazda RCA



gniazdo słuchawkowe



gniazdo „Memory Stick”

## Moc dźwięku:

Głośniki pełnozakresowe:

4,0 W + 4,0 W

## Akcesoria dołączone:

- Pilot RM-Y1103 (1)
- Baterie AA (typu R6) (2)
- Kabel koncentryczny (1)
- Przewód zasilający (typu C-6) (1)
- Przewód zasilający (typu BF) (1)
- Tylna pokrywka (1)

## Akcesoria dodatkowe:

- Ścienny uchwyty mocujący SU-W210 (tylko model KLV-21SG2)
- Ścienny uchwyty mocujący SU-LW1 (tylko model KLV-26HG2)

## Inne funkcje:

- Teletext, Fastext, TOPtext
- Programator wyłączenia
- SmartLink (bezpośrednie połączenie między telewizorem a zgodnym magnetowidem lub nagrywarką DVD; więcej informacji o łączu SmartLink można znaleźć w instrukcji obsługi magnetowidu lub nagrywarki DVD)
- Automatyczne rozpoznawanie systemu TV
- Autoformatowanie (tylko model KLV-26HG2)
- Screen Memo
- NexTView (usługa nie wszędzie dostępna)

# Rozwiązywanie problemów

## Funkcja autodiagnostyki

Telewizor jest wyposażony w funkcję autodiagnostyki. Jeśli w telewizorze wystąpi problem, wskaźnik  (zasilanie włączone/oczekiwanie) będzie migać na czerwono. Zanotowanie długości czasu migania i przerw między kolejnymi mignięciami pomoże w przekazaniu informacji o stanie telewizora sprzedawcy lub serwisowi firmy Sony.

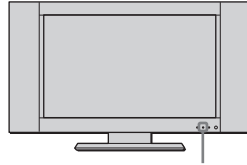





Wskaźnik  (zasilanie włączone/oczekiwanie) miga na czerwono









- 1 Sprawdź, przez jaki czas miga wskaźnik  (zasilanie włączone/oczekiwanie) i na jak długo się wyłącza. Na przykład wskaźnik miga przez dwie sekundy, następnie wyłącza się na jedną sekundę i znowu miga przez dwie sekundy.
- 2 Naciśnij przycisk **I** (przycisk zasilania), aby wyłączyć telewizor, odłącz przewód zasilający i powiadom sprzedawcę lub punkt serwisowy Sony o sposobie migania wskaźnika (o czasie trwania migania i przerwach).

## Oznaki usterek i sposoby ich usuwania





- Oto kilka prostych rozwiązań na wypadek, gdyby pojawiły się problemy z obrazem i dźwiękiem.
- Jeśli problemy nadal będą występować, należy zlecić sprawdzenie telewizora wykwalifikowanej osobie. Nigdy nie należy samodzielnie otwierać obudowy.



Problem	Możliwe środki zaradcze
<b>Brak obrazu</b>	
Brak obrazu (ekran jest ciemny) i brak dźwięku	<ul style="list-style-type: none"><li>• Sprawdź podłączenie anteny.</li><li>• Podłącz telewizor do źródła zasilania, a następnie naciśnij przycisk <b>I</b> (przycisk zasilania) znajdujący się na panelu przednim.</li><li>• Jeśli wskaźnik  (zasilanie włączone/oczekiwanie) świeci na czerwono, naciśnij przycisk <b>TV I</b>  na pilocie.</li></ul>
Telewizor zostanie automatycznie wyłączony (telewizor przejdzie w tryb oczekiwania)	<ul style="list-style-type: none"><li>• Sprawdź, czy aktywna jest funkcja programatora wyłączania (str. 43).</li><li>• Jeśli w ciągu 10 minut nie zostanie odebrany żaden sygnał ani nie zostanie wykonana żadna czynność, telewizor automatycznie przejdzie do trybu oczekiwania.</li></ul>
Brak obrazu lub brak w menu informacji pochodzących z urządzenia podłączonego do złącza Scart	<ul style="list-style-type: none"><li>• Sprawdź, czy to dodatkowe urządzenie jest włączone, i kilkakrotnie naciśnij na pilocie przycisk  , aż na ekranie zostanie wyświetlony odpowiedni symbol urządzenia.</li><li>• Sprawdź połączenie między dodatkowym urządzeniem a telewizorem.</li></ul>

Problem	Możliwe środki zaradcze
<b>Obraz złej jakości lub niestabilny</b>	
Podwójne obrazy lub „zjawy”	<ul style="list-style-type: none"> <li>• Sprawdź antenę lub podłączenie kabla antenowego.</li> <li>• Sprawdź położenie anteny lub jej kierunek.</li> </ul>
Na ekranie widać tylko śnieżenie i zakłócenia	<ul style="list-style-type: none"> <li>• Sprawdź, czy antena nie jest złamana lub zgięta.</li> <li>• Sprawdź, czy nie upłynął okres żywotności anteny (3-5 lat w zwykłych warunkach, 1-2 lat w środowisku nadmorskim).</li> </ul>
Kropkowane linie lub pasy	<ul style="list-style-type: none"> <li>• Ustaw telewizor z dala od źródeł zakłóceń elektrycznych, którymi są np. samochody, motocykle i suszarki do włosów.</li> </ul>
Brak koloru w kolorowych programach telewizyjnych	<ul style="list-style-type: none"> <li>• Korzystając z systemu menu, wybierz menu „Regulacja obrazu”, a następnie wybierz polecenie „Zerowanie”, aby przywrócić ustawienia fabryczne (str. 32).</li> <li>• Jeśli dla funkcji „Oszcz. energii” wybrano ustawienie „Oszczędzanie”, to kolory mogą być przygaszone (str. 38).</li> </ul>
Brak koloru lub nieprawidłowy kolor przy sygnale pochodzącym z gniazd Y, Pb/Cb, Pr/CR złącza  3	<ul style="list-style-type: none"> <li>• Sprawdź podłączenie gniazd Y, Pb/Cb, Pr/CR złącza  3.</li> <li>• Sprawdź, czy wtyczki Y, Pb/Cb, Pr/CR złącza  3 są dobrze osadzone w swoich gniazdach.</li> </ul>
Czarne i (lub) jasne punkciki na ekranie	<ul style="list-style-type: none"> <li>• Obraz na ekranie składa się z pikseli. Czarne i jasne punkciki (czyli piksele) na ekranie nie świadczą o wadliwym działaniu.</li> </ul>
Obraz jest zbyt jasny	<ul style="list-style-type: none"> <li>• Korzystając z systemu menu, wybierz menu „Regulacja obrazu”, a następnie wybierz opcję „Tryb”. Następnie wybierz odpowiedni tryb obrazu (str. 32).</li> </ul>
Zakłócenia obrazu (pasy)	<ul style="list-style-type: none"> <li>• Sprawdź, czy antena jest podłączona za pomocą dostarczonego w zestawie kabla koncentrycznego.</li> <li>• Kabel antenowy powinien się znajdować z dala od innych kabli połączeniowych.</li> <li>• Nie należy używać 300-omowych symetrycznych kabli antenowych, ponieważ mogą wystąpić zakłócenia.</li> </ul>
Słaby obraz (ze względu na zawartość bieli), gdy sygnał pochodzi ze złącza Scart  2/  2	<ul style="list-style-type: none"> <li>• Upewnij się, że sygnał wyjściowy urządzenia podłączonego przez złącze Scart  2/  2 nie jest sygnałem RGB. Jeśli jest to sygnał RGB, podłącz go do złącza Scart  1/  1.</li> </ul>
Zniekształcony obraz i dźwięk z szumami	<ul style="list-style-type: none"> <li>• Sprawdź, czy którekolwiek z dodatkowych urządzeń jest ustawione z przodu lub z boku telewizora. Ustawiając dodatkowe urządzenie, między nim a telewizorem należy pozostawić pewien odstęp.</li> </ul>
Pasy zakłócające podczas odtwarzania lub nagrywania przy użyciu magnetowidu	<ul style="list-style-type: none"> <li>• Interferencje pochodzące od głowicy magnetowidu. Magnetowid powinien być ustawiony dalej od telewizora.</li> <li>• Aby uniknąć zakłóceń, między magnetowidem a telewizorem należy pozostawić co najmniej 30 cm odstęp.</li> <li>• Magnetowidu nie należy ustawiać z przodu ani z boku telewizora.</li> </ul>
Słaby obraz lub jego brak (ekran jest ciemny), lecz dźwięk jest dobry	<ul style="list-style-type: none"> <li>• Korzystając z systemu menu, wybierz menu „Regulacja obrazu”, a następnie wybierz polecenie „Zerowanie”, aby przywrócić ustawienia fabryczne (str. 32).</li> </ul>
Zakłócenia obrazu podczas oglądania kanału telewizyjnego	<ul style="list-style-type: none"> <li>• Korzystając z systemu menu, wybierz z menu „Ustawienia” opcję „Programowanie ręczne”, a następnie przeprowadź precyzyjne dostrajanie „ARC”, aby poprawić odbiór programu (str. 42).</li> <li>• Korzystając z systemu menu, wybierz z menu „Regulacja obrazu” opcję „Red. zakłóceń” (redukcja szumu), aby zmniejszyć zakłócenia obrazu (str. 32).</li> </ul>

(ciąg dalszy)

<b>Problem</b>	<b>Możliwe środki zaradcze</b>
<b>Zniekształcenia obrazu podczas przełączania programów lub wybierania teletekstu</b>	<ul style="list-style-type: none"> <li>Wyłącz wszystkie dodatkowe urządzenia podłączone przez złącze Scart znajdujące się z tyłu odbiornika.</li> </ul>
<b>W wyświetlanym teletekście widoczne są niewłaściwe znaki</b>	<ul style="list-style-type: none"> <li>Korzystając z systemu menu, wybierz z menu „Ustawienia” opcje „Język” i „Kraj”, aby ustawić język, w którym teletekst ma być wyświetlany, i określ kraj lub region (str. 39). W przypadku języków pisanych cyrylicą zalecane jest wybranie opcji „Russia”, jeśli właściwego kraju lub regionu nie ma na liście.</li> </ul>
<b>Podczas wyświetlania informacji NexTVView widoczne są niewłaściwe znaki</b>	<ul style="list-style-type: none"> <li>Korzystając z systemu menu, wybierz z menu „Ustawienia” opcje „Język” i „Kraj”, aby ustawić język, w którym informacje NexTVView są nadawane, i określ kraj lub region (str. 39).</li> </ul>
<b>Brak dźwięku lub dźwięk z szumem</b>	
Dobry obraz, brak dźwięku	<ul style="list-style-type: none"> <li>Naciśnij na pilocie przycisk <math>\triangleleft</math> +/- lub <math>\otimes</math> (wyciszenie).</li> <li>Sprawdź, czy w menu „Funkcje” dla opcji „Głośnik” jest wybrane ustawienie „Wł.” (str. 38).</li> </ul>
Słychać szum	<ul style="list-style-type: none"> <li>Sprawdź, czy antena jest podłączona za pomocą dostarczonego w zestawie kabla koncentrycznego.</li> <li>Kabel antenowy powinien się znajdować z dala od innych kabli połączeniowych.</li> <li>Nie należy używać 300-omowych symetrycznych kabli antenowych, ponieważ mogą wystąpić zakłócenia.</li> </ul>
<b>Jedna z pozycji menu nie jest wyświetlana</b>	<ul style="list-style-type: none"> <li>Zależnie od źródła sygnału lub innych ustawień niektóre pozycje menu mogą być niedostępne. Informacje o każdej pozycji menu należy sprawdzić w instrukcji obsługi.</li> </ul>
<b>Dziwne dźwięki</b>	
Obudowa telewizora trzeszczy	<ul style="list-style-type: none"> <li>Zmiany temperatury w pomieszczeniu powodują czasami rozszerzanie i kurczenie się obudowy telewizora, co jest przyczyną trzeszczenia. Nie oznacza to uszkodzenia.</li> </ul>
W telewizorze słychać tyknięcie	<ul style="list-style-type: none"> <li>Dźwięk ten wydaje układ elektryczny w telewizorze, załączany w chwili włączenia telewizora. Nie oznacza to uszkodzenia.</li> </ul>
W telewizorze słychać buczenie	<ul style="list-style-type: none"> <li>Taki krótkotrwały dźwięk może być słyszalny podczas włączania telewizora. Nie oznacza to uszkodzenia.</li> </ul>
<b>Pilot nie działa</b>	<ul style="list-style-type: none"> <li>Sprawdź, czy pilot jest odpowiednio ustawiony dla używanego urządzenia – magnetowidu (VCR), odbiornika telewizyjnego (TV) lub odtwarzacza DVD (DVD).</li> <li>Jeśli pilot nie steruje magnetowidem lub odtwarzaczem DVD nawet wtedy, gdy jest poprawnie ustawiony, wprowadź odpowiedni kod, zgodnie z objaśnieniami w rozdziale „Konfigurowanie pilota do obsługi magnetowidu i odtwarzacza DVD” (str. 65).</li> <li>Wymień baterie.</li> </ul>
<b>Wskaźnik  /  (zasilanie włączone/oczekiwanie) w telewizorze miga</b>	<ul style="list-style-type: none"> <li>Zapoznaj się z informacjami podanymi w rozdziale „Funkcja autodiagnostyki” (str. 68) i skontaktuj się z najbliższym punktem serwisowym firmy Sony.</li> </ul>

## „Memory Stick”

Problem	Możliwe środki zaradcze
Do gniazda „Memory Stick” nie można włożyć karty „Memory Stick”	<ul style="list-style-type: none"><li>• Karta „Memory Stick” jest wkładana niewłaściwą stroną. Włóż kartę „Memory Stick” tak, aby znak ◀ znajdował się u góry i był skierowany w stronę gniazda „Memory Stick” (str. 52).</li></ul>
Nie można usunąć pliku ani żadnych materiałów	<ul style="list-style-type: none"><li>• Przełącznik zabezpieczenia przed zapisem karty „Memory Stick” jest ustawiony w położeniu LOCK. Cofnij blokadę.</li><li>• Plik obrazu jest zabezpieczony. Korzystając z ekranu indeksu, usuń zabezpieczenie.</li></ul>
Wyświetlanie plików obrazów statycznych w formacie JPEG zapisanych na karcie „Memory Stick” nie jest możliwe	<ul style="list-style-type: none"><li>• Na głównej stronie Memory Stick wybierz opcję „Wariant”, a następnie opcję „Plik”. Następnie dla opcji „Filtr” wybierz ustawienie „Nieruchomy” lub „Wył.” (str. 54).</li></ul>
Wyświetlanie plików filmowych w formacie MPEG1 zapisanych na karcie „Memory Stick” nie jest możliwe	<ul style="list-style-type: none"><li>• Na głównej stronie Memory Stick wybierz opcję „Wariant”, a następnie opcję „Plik”. Następnie dla opcji „Filtr” wybierz ustawienie „Film” lub „Wył.” (str. 54).</li></ul>
Obraz nie jest wyświetlany i pojawia się symbol  lub 	<ul style="list-style-type: none"><li>• Plik obrazu nie jest zgodny ze standardem DCF.</li></ul>





**<http://www.sony.net/>**

Printed in Spain

