

**SONY®**

# Руководство по эксплуатации

SmartWatch 2  
SW2

# Содержание

<b>Начало работы.....</b>	<b>3</b>
Введение.....	3
Обзор.....	3
Зарядка.....	3
Включение и выключение.....	4
Настройка SmartWatch 2.....	4
Ремешок.....	6
<b>Основы.....</b>	<b>7</b>
Использование сенсорного экрана.....	7
Использование клавиш.....	8
Начальный экран.....	8
Состояние и уведомления.....	8
Экран часов.....	8
<b>Основные параметры.....</b>	<b>10</b>
Основные параметры.....	10
Дата и время.....	10
Настройка блокировки экрана.....	10
Сброс параметров и перезапуск.....	10
<b>Использование SmartWatch 2.....</b>	<b>12</b>
Просмотр уведомлений о событиях.....	12
Вызовы.....	12
Сообщения.....	13
Музыка.....	13
<b>Поддержка и обслуживание.....</b>	<b>15</b>
Обновление SmartWatch 2.....	15
Веб-сайт поддержки.....	15
<b>Важная информация.....</b>	<b>16</b>
Защита SmartWatch 2 от воды.....	16
Юридическая информация.....	17

# Начало работы

## Введение

С помощью SmartWatch 2 можно следить за тем, что происходит на устройстве Android™, не вытаскивая его из кармана или сумки. При поступлении вызова, сообщения или уведомления SmartWatch 2 завибрирует. Если отсутствует подключение SmartWatch 2 к устройству Android™, то SmartWatch 2 работает как обычные часы. Тем не менее некоторые приложения на SmartWatch 2 остаются доступными.

## Обзор

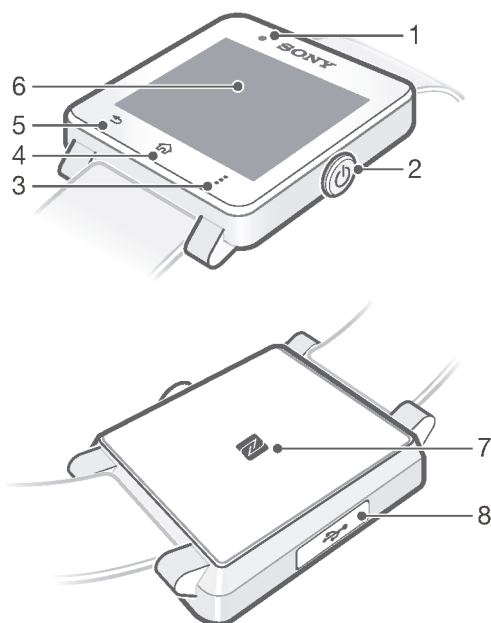

- |                        |   |
|------------------------|---|
| 1. Датчик освещенности | 5. Клавиша «Назад»                          |
| 2. Клавиша питания     | 6. Сенсорный экран                          |
| 3. Клавиша «Действие»  | 7. Область обнаружения NFC                  |
| 4. Клавиша «В начало»  | 8. Порт для зарядного устройства/кабеля USB |

## Зарядка

Перед первым использованием устройства SmartWatch 2 необходимо зарядить его в течение примерно 30 минут. Рекомендуется использовать зарядные устройства/кабели USB производства Sony.

## Зарядка SmartWatch 2

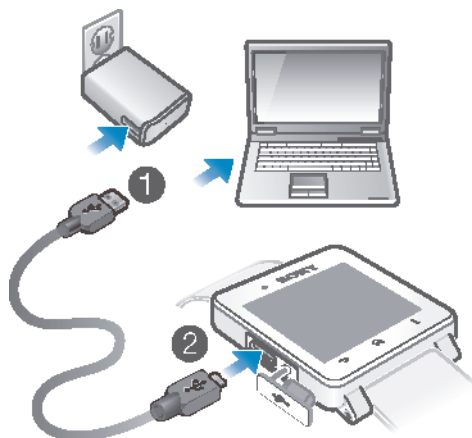

- 1 Подсоедините один конец кабеля USB к зарядному устройству или к порту USB на компьютере.
  - 2 Подсоедините другой конец кабеля к порту микро-USB на SmartWatch 2.
- ! Зарядное устройство может не входить в комплект поставки.

## Включение и выключение

### Включение или выключение SmartWatch 2

- Нажмите и удерживайте , пока SmartWatch 2 не завибрирует.

## Настройка SmartWatch 2

Самый быстрый способ подключить SmartWatch 2 к своему устройству Android™ — использовать NFC. Если ваше устройство Android™ не поддерживает NFC, можно подключиться с помощью стандартного метода сопряжения Bluetooth® в параметрах устройства Android™.

## Настройка с помощью NFC

### Настройка с помощью NFC

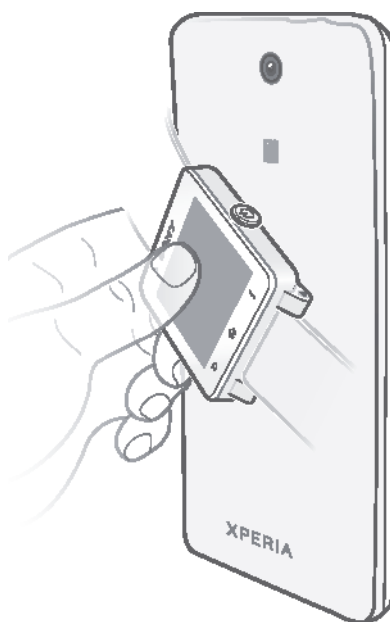

- ! Чтобы сократить расходы на передачу данных, необходимо подключить устройство Android™ к сети Wi-Fi®.
- 1 Устройство Android™: Убедитесь, что функция NFC включена, а экран активен и не заблокирован.
- 2 SmartWatch 2: Для включения SmartWatch 2 нажмите и удерживайте .
- 3 Поместите устройство Android™ над задней крышкой SmartWatch 2 так, чтобы области обнаружения NFC на устройствах соприкасались. Если у вас уже установлено обновленное приложение Smart Connect, ваше устройство автоматически перейдет к этапу 6.
- 4 Устройство Android™: Для установки или обновления приложения Smart Connect из Google Play™ следуйте инструкциям на экране.
- 5 Для подключения поместите устройство Android™ над задней крышкой SmartWatch 2 так, чтобы области обнаружения NFC на устройствах соприкасались.
- 6 Устройство Android™: Для установки приложения SmartWatch 2 из Google Play™ следуйте инструкциям на экране. SmartWatch 2 перезапустится автоматически для завершения настройки.

### Настройка с помощью функции Bluetooth®

Если ваше устройство Android™ не поддерживает NFC, можно подключиться с помощью стандартного метода сопряжения Bluetooth® в параметрах устройства Android™.

### Настройка с помощью функции Bluetooth®

- ! Чтобы сократить расходы на передачу данных, необходимо подключить устройство Android™ к сети Wi-Fi®.
- 1 Устройство Android™: Убедитесь, что на устройстве Android™ установлено приложение Smart Connect, которое доступно на Google Play™.
- 2 Устройство Android™: Убедитесь, что функция Bluetooth® включена.
- 3 SmartWatch 2: Для включения SmartWatch 2 нажмите и удерживайте .
- 4 Устройство Android™: Выполните поиск устройств Bluetooth®, затем выберите SmartWatch 2 в списке доступных устройств в меню Параметры > Bluetooth.
- 5 Устройство Android™: Для установки приложения SmartWatch 2 из Google Play™ следуйте инструкциям на экране. SmartWatch 2 перезапустится автоматически для завершения настройки.

## Добавление функций к SmartWatch 2

Для добавления функций установите дополнительные приложения для SmartWatch 2. Например, можно использовать SmartWatch 2 для управления музыкальным проигрывателем на устройстве Android™.

### Установка приложения с устройства Android™

- 1 Перетащите вниз строку состояния, затем коснитесь SmartWatch 2.
  - 2 Выберите приложение в списке. Для поиска приложения, которого нет в списке, коснитесь Поиск приложений, затем следуйте указаниям на экране.
  - 3 Когда откроется Google Play™, коснитесь установить.
  - 4 Следуйте указаниям на экране, чтобы установить приложение. После завершения установки на экране SmartWatch 2 появится значок приложения.
- 💡 Для некоторых приложений необходима дополнительная настройка с помощью приложения SmartWatch 2 на вашем устройстве Android™.

## Ремешок

Для SmartWatch 2 подходит любой стандартный 24-мм ремешок.

### Замена ремешка

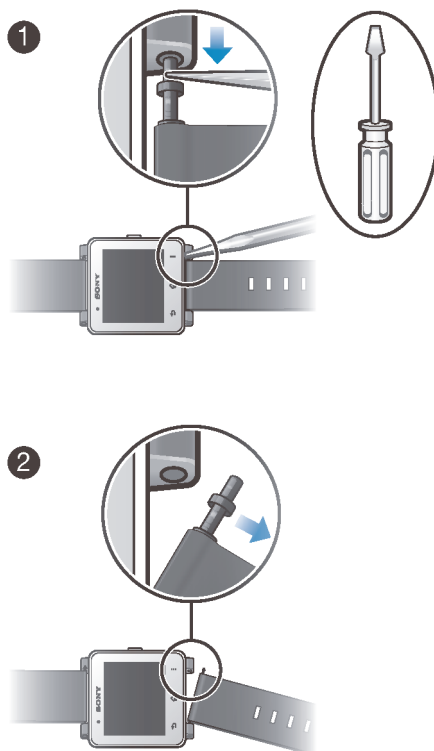

- Для снятия и установки ремешка нажмите отверткой на пружинные шпильки.
- ! Будьте осторожны, чтобы не поцарапать SmartWatch 2 отверткой.

# ОСНОВЫ

## Использование сенсорного экрана

### Управление касанием



- Откройте или выберите объект.
- Установите или снимите флажок, выберите функцию или отмените выбор.

### Касание и удержание





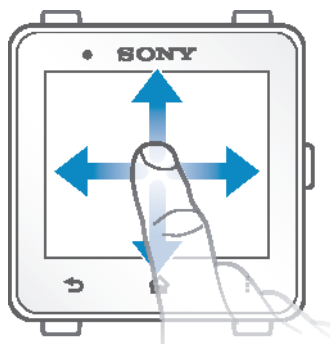

- Активация меню, характерного для объекта.

### Пролистывание



- Пролистните список вверх или вниз.
- Пролистните влево или вправо, например для перехода между панелями начального экрана.

## Использование клавиш

-  Питание
  - Переключение между начальным экраном и экраном часов.
-  Назад
  - Возврат к предыдущему экрану в приложении или закрытие приложения.
-  Домой
  - Переход на начальный экран.
-  Действия
  - Переход к списку функций, доступных на текущем экране или в приложении.

## Начальный экран

Начальный экран содержит все приложения SmartWatch 2. На начальном экране можно расположить значки приложений по алфавиту или по частоте их использования.

### Переход на начальный экран

- Нажмите .

### Просмотр начального экрана

- Пролистните влево или вправо.

### Запуск приложения на начальном экране

- Пролистните влево или вправо, чтобы найти приложение, а затем коснитесь его.
- ! Если устройство SmartWatch 2 отключено от устройства Android™, некоторые приложения будут недоступны, а их значки окрашены в серый цвет.

### Упорядочение приложений на начальном экране







- 1 На начальном экране коснитесь .
- 2 Выберите функцию.

## Состояние и уведомления

Строка состояния показывает, что происходит на SmartWatch 2. Она показывает, к примеру, значки уведомлений, состояние аккумулятора и подключения.

### Значки состояния и уведомлений

Следующие значки состояния и уведомлений могут отображаться на экране SmartWatch 2:

-  Состояние аккумулятора
-  Идет зарядка аккумулятора.
-  Включена функция Bluetooth®, а устройство SmartWatch 2 подключено к устройству Android™.
-  Включена функция Bluetooth®, а устройство SmartWatch 2 отключено от устройства Android™.
-  Новые уведомления
-  Индикатор панелей начального экрана

## Экран часов

Если некоторое время SmartWatch 2 не используется, отображается экран часов, что позволяет использовать SmartWatch 2 в качестве автономных часов.

Доступны несколько вариантов циферблата. Можно также создать циферблат собственного вида.

### Переход на экран часов

- Нажмите и сразу отпустите .
- ! Если нажать и сразу отпустить , включается подсветка экрана часов.



### Выход из экрана часов

- Дважды нажмите .

### Выбор циферблата

- 1 На начальном экране найдите и коснитесь .
- 2 Коснитесь Циферблаты, затем пролистните влево или вправо для просмотра доступных циферблатов.
- 3 Коснитесь нужного циферблата.

### Редактирование циферблата с устройства Android™

- 1 Перетащите вниз строку состояния, затем коснитесь SmartWatch 2 > Редактирование циферблатов.
- 2 Коснитесь  рядом с циферблатом, который необходимо отредактировать. Чтобы добавить новый циферблат, коснитесь .
- 3 Чтобы добавить новые часы или виджет на циферблат, коснитесь Часы или Виджеты и выберите один из вариантов.
- 4 Чтобы перенести элемент на циферблат, перетащите его в нужное место.
- 5 Коснитесь . Циферблат сохраняется автоматически.

# Основные параметры



## Основные параметры

Просматривайте и изменяйте параметры прямо в меню параметров SmartWatch 2.

### Переход в меню параметров

- На начальном экране найдите и коснитесь .

### Настройка яркости экрана

- 1 На начальном экране найдите и коснитесь .
  - 2 Найдите и коснитесь Дисплей > Яркость.
  - 3 Перетащите ползунок для настройки яркости.
-  Для экономии заряда аккумулятора установите низкий уровень яркости.



### Включение или выключение режима вибрации

- 1 На начальном экране найдите и коснитесь .
- 2 Найдите и коснитесь Вибросигнал.
- 3 Перетащите ползунок для включения или выключения режима вибрации.

## Дата и время

SmartWatch 2 автоматически синхронизирует дату и время с устройством Android™, но при желании их можно установить вручную.

### Установка даты и времени вручную





- 1 На начальном экране найдите и коснитесь .
- 2 Найдите и коснитесь Дата и время > Установить дату и время.
- 3 Снимите флажок Синхронизировать с устройством, если он установлен.
- 4 Коснитесь Установить дату или Установить время.
- 5 Проллистните вверх или вниз для настройки даты или времени.
- 6 Коснитесь .

## Настройка блокировки экрана



Для блокировки экрана SmartWatch 2 можно установить PIN-код.

Очень важно запомнить свой PIN-код. Если неверно ввести PIN-код несколько раз, то будет необходимо выполнить инструкции на SmartWatch 2, чтобы восстановить заводские параметры. В результате все данные на SmartWatch 2 будут удалены.

### Создание PIN-кода разблокировки экрана

- 1 На начальном экране найдите и коснитесь .
- 2 Найдите и коснитесь Безопасность > PIN, затем коснитесь .
- 3 Введите PIN-код из четырех цифр, затем коснитесь .
- 4 Подтвердите PIN-код из четырех цифр, затем коснитесь .

### Выключение PIN-кода разблокировки экрана

- 1 На начальном экране найдите и коснитесь .
- 2 Найдите и коснитесь Безопасность > Нет.
- 3 Введите свой PIN-код, затем коснитесь .

## Сброс параметров и перезапуск

Вы можете восстановить заводские параметры SmartWatch 2. Это приведет к удалению всех личных данных на SmartWatch 2. Иногда это необходимо, чтобы восстановить нормальную работу SmartWatch 2.

Кроме того, можно принудительно выключить SmartWatch 2, если устройство не отвечает или не перезапускается обычным способом. Перезапуск SmartWatch 2 после принудительного выключения не приводит к удалению параметров или личных данных.

#### Восстановление заводских параметров

- 1 На начальном экране найдите и коснитесь ✕.
- 2 Найдите и коснитесь Сбросить параметры SmartWatch.
- 3 Для подтверждения коснитесь ✓.

#### Принудительное выключение SmartWatch 2

- Нажмите и удерживайте , пока SmartWatch 2 не выключится.

# Использование SmartWatch 2

## Просмотр уведомлений о событиях

После установки многие приложения SmartWatch 2 отправляют уведомления, которые можно наблюдать на SmartWatch 2. При поступлении уведомления SmartWatch 2 вибрирует и на экране появляется значок приложения. Если устройство SmartWatch 2 отключено от устройства Android™, можно просматривать только те уведомления, которые были получены до отключения. См. *Добавление функций к SmartWatch 2* на странице 6.

Следующие виды уведомлений от устройства Android™ доступны на экране SmartWatch 2:

- Непринятые вызовы
  - Текстовые сообщения
  - Сообщения электронной почты
  - Новости из социальных сетей, например Facebook™ и Twitter™
  - Напоминания о событиях календаря
  - Gmail
- ! Для некоторых приложений, например Facebook™, необходимо сначала выполнить вход, используя приложение SmartWatch 2 на устройстве Android™.

### Просмотр уведомления о событии

- При поступлении уведомления коснитесь значка приложения на начальном экране.

## Вызовы

При использовании мини-гарнитуры Bluetooth® устройство SmartWatch 2 может служить для удобного дистанционного управления вызовами. Для выполнения вызовов с помощью SmartWatch 2 необходимо установить приложение вызовов для SmartWatch 2. См. *Добавление функций к SmartWatch 2* на странице 6.

Можно совершить вызов с помощью SmartWatch 2, набрав телефонный номер вручную, коснувшись номера в списке контактов или списке избранного, а также коснувшись телефонного номера на экране журнала вызовов.

### Выполнение вызова с помощью набора номера

- 1 На начальном экране найдите и коснитесь
- 2 Коснитесь
- 3 Введите номер абонента и коснитесь

### Выполнение вызова из списка контактов

- 1 На начальном экране найдите и коснитесь
- 2 Коснитесь
- 3 Коснитесь первой буквы имени контакта.
- 4 Найдите контакт и коснитесь его.
- 5 Коснитесь

## Ответ на входящий вызов

### Ответ на вызов

- Коснитесь
- ! Функция ответа появляется на SmartWatch 2 только тогда, когда он подключен к устройству Sony Android™. Если устройство не является устройством Sony Android™, на вызов можно ответить с мини-гарнитуры или устройства Android™.

### Отклонение вызова

- Коснитесь

## Отключение сигнала входящего вызова на устройстве Android™

- Коснитесь
- ! Можно отключить только сигнал вызова, который издает мини-гарнитура Bluetooth®, если коснуться кнопки отключения звука на телефоне или планшете Android™.

## Отклонение вызова с отправкой шаблонного сообщения

- 1 При поступлении вызова коснитесь Отклонить с сообщением.
- 2 Выберите сообщение, затем коснитесь

## Текущие вызовы

### Изменение громкости динамика во время вызова

- Коснитесь или

## Использование журнала вызовов

Журнал вызовов можно использовать для получения сведений о пропущенных, принятых и совершенных вызовах, а также для прямого набора номера из списка.

## Значки журнала вызовов

	Пропущенный вызов
	Принятый вызов
	Совершенный вызов

## Просмотр журнала вызовов

- 1 На начальном экране найдите и коснитесь
- 2 Коснитесь

## Вызов номера из журнала вызовов

- 1 На начальном экране найдите и коснитесь
- 2 Коснитесь , затем выберите номер для вызова.
- 3 Коснитесь

## Сообщения

Для чтения текстовых сообщений на SmartWatch 2 необходимо установить приложение сообщений для SmartWatch 2. См. *Добавление функций к SmartWatch 2* на странице 6. Кроме того, можно использовать SmartWatch 2, чтобы вызвать отправителя сообщения или использовать для ответа шаблон сообщения или смайлики.

### Ответ на сообщение

- 1 Из сообщения, на которое нужно ответить вызовом, коснитесь
- 2 Коснитесь и выберите шаблон сообщения или коснитесь и выберите смайлик.
- 3 Для отправки сообщения коснитесь

### Вызов отправителя сообщения

- 1 На начальном экране найдите и коснитесь
- 2 Коснитесь сообщения, на которое нужно ответить вызовом.
- 3 Коснитесь

## Музыка

После установки музыкального приложения для SmartWatch 2 можно использовать SmartWatch 2 для управления большинством музыкальных проигрывателей на различных устройствах Android™. См. *Добавление функций к SmartWatch 2* на странице 6.

### Воспроизведение дорожки

- 1 На начальном экране SmartWatch 2 найдите и коснитесь .
- 2 Коснитесь .

### Настройка громкости

- Во время воспроизведения музыки коснитесь  или .

### Перемещение между дорожками



- Пролитните влево или вправо.

# Поддержка и обслуживание

## Обновление SmartWatch 2

Установите последнюю версию программного обеспечения SmartWatch 2, чтобы повысить производительность и внести улучшения.

### Обновление приложения Smart Connect на устройстве Android™

- 1 На начальном экране коснитесь .
  - 2 Найдите и коснитесь Smart Connect, затем коснитесь  > Сведения о приложении.
  - 3 Коснитесь  > Проверить обновления.
  - 4 Если доступно обновление, следуйте указаниям на экране.
- ! Чтобы сократить расходы на передачу данных, необходимо подключить устройство Android™ к сети Wi-Fi®.

### Обновление приложения SmartWatch 2 на устройстве Android™

- 1 На начальном экране коснитесь .
  - 2 Найдите и коснитесь Play Store.
  - 3 В списке установленных приложений найдите и коснитесь SmartWatch 2.
  - 4 Если доступно обновление, следуйте указаниям на экране.
- ! Чтобы сократить расходы на передачу данных, необходимо подключить устройство Android™ к сети Wi-Fi®.

## Веб-сайт поддержки

### Просмотр веб-сайта поддержки с устройства Android™

- 1 На начальном экране SmartWatch 2 найдите и коснитесь .
- 2 Найдите и коснитесь Поддержка > Веб-сайт поддержки. Веб-сайт поддержки откроется на устройстве Android™.

# Важная информация

## Защита SmartWatch 2 от воды

Чтобы обеспечить максимальную защиту SmartWatch 2 от воды, крышка порта микро-USB должна быть плотно закрыта.

Избегайте воздействия на SmartWatch 2 окружающей среды с высоким содержанием пыли или влаги. Обычный износ и повреждения могут снизить стойкость SmartWatch 2 к воздействию пыли и влаги.

Не используйте SmartWatch 2 в следующих условиях:



Плавательный бассейн



Нырание



Морская вода



Другие жидкие



Песок/грязь

химические вещества

Защита SmartWatch 2 от воздействия воды и пыли соответствует классу IP57 (см. подробности ниже). Чтобы обеспечить защиту устройства от воды и пыли, всегда плотно закрывайте крышку порта микро-USB. Если внутри устройства, например под крышкой, будет обнаружена жидкость, гарантия потеряет силу. Запрещается опускать устройство в морскую воду либо допускать попадание морской воды в порт микро-USB. Кроме того, запрещается подвергать устройство воздействию каких-либо жидких химических веществ, а также влажной окружающей среды с высокой или низкой температурой. Водонепроницаемость порта микро-USB не гарантируется для любой окружающей среды и любых условий. После попадания устройства в воду высушите места вокруг крышки порта микро-USB.

Все совместимые аксессуары, в том числе зарядные устройства и кабели микро-USB, сами по себе не обладают пыле- и влагозащитными свойствами.

Данная гарантия не распространяется на повреждения и дефекты, вызванные ненадлежащим использованием устройства. В случае возникновения вопросов по использованию изделий обращайтесь в службу поддержки пользователей.

## Класс защиты IP (защита от проникновения пыли и воды)

Класс защиты IP означает, что устройство SmartWatch 2 прошло сертификационные испытания на устойчивость к воздействию пыли и воды. Первая цифра из двух указывает на степень защиты от проникновения твердых предметов, включая пыль. Вторая цифра указывает на устойчивость устройства к воздействию воды. Чем больше эти цифры, тем лучше защищено устройство.

Защита SmartWatch 2 от воздействия воды и пыли соответствует классу IP57 (см. подробности ниже). Это значит, что устройство защищено от проникновения пыли, а также от проникновения воды при погружении. Поэтому устройство можно использовать в условиях запыленности, работать с ним влажными пальцами, в экстремальных погодных условиях, например во время снегопада или дождя, а также при высоком уровне влажности. Дополнительные сведения см. в таблице.

Защита от проникновения твердых предметов и пыли	Водонепроницаемость
IP0X. Специальная защита отсутствует	IPX0. Специальная защита отсутствует
IP1X. Защита от твердых предметов > 50 мм в диаметре	IPX1. Защита от капель воды
IP2X. Защита от твердых предметов > 12,5 мм в диаметре	IPX2. Защита от капель воды при наклоне до 15 градусов от нормального положения
IP3X. Защита от твердых предметов > 2,5 мм в диаметре	IPX3. Защита от водяной пыли

IP4X. Защита от твердых предметов > 1 мм в диаметре	IPX4. Защита от водяных брызг
IP5X. Защита от пыли; ограниченная пыленепроницаемость (без образования отложений)	IPX5. Защита от струи воды под давлением
IP6X. Пыленепроницаемость	IPX6. Защита от струи воды высокого давления
	IPX7. Защита при кратковременном погружении в воду
	IPX8. Защита при длительном погружении в воду

## Юридическая информация

### SonySW2

Перед использованием прочтите буклет "Важная информация", поставляемый отдельно.



Данное руководство по эксплуатации опубликовано компанией Sony Mobile Communications AB или местным филиалом компании без каких-либо обязательств. Компания Sony Mobile Communications AB оставляет за собой право без предварительного уведомления вносить в данное руководство изменения, связанные с совершенствованием оборудования и программного обеспечения, а также устранять опечатки и неточности. Все подобные изменения будут включены в новые редакции руководства по эксплуатации.

Все права защищены.

© Sony Mobile Communications AB, 2013

Номер публикации: 1277-5619.2

Параметры взаимодействия и совместимости устройств Bluetooth® могут отличаться. Устройство поддерживает продукты, где используются спецификации Bluetooth 1.2 или более поздней версии, а также профиль мини-гарнитуры или гарнитуры.

Sony — товарный знак или зарегистрированный товарный знак корпорации Sony. Bluetooth — товарный знак корпорации Bluetooth (SIG), используемый по лицензии. Остальные знаки — собственность соответствующих владельцев. Все права защищены.

Все наименования продуктов и компаний, упомянутые в данном документе, — товарные знаки или зарегистрированные товарные знаки соответствующих владельцев. Все права, не оговоренные явно в данном документе, защищены. Остальные товарные знаки — собственность соответствующих владельцев.

Подробные сведения см. на веб-сайте [www.sonymobile.com](http://www.sonymobile.com).

Все иллюстрации приведены в качестве примера и могут отличаться от реального внешнего вида аксессуара.

### Declaration of Conformity forSW2

We, Sony Mobile Communications AB of

Nya Vattentorget

SE-221 88 Lund, Sweden

declare under our sole responsibility that our product

Sony type RD-0050

and in combination with our accessories, to which this declaration relates is in conformity with the appropriate standards EN 300 328:V1.7.1, EN 301 489-17:V2.1.1, EN 301 489-3:V1.4.1 and EN 60 950-1:2006 +A11:2009+A1:2010 following the provisions of, Radio Equipment and Telecommunication Terminal Equipment directive 1999/5/EC.

Lund, July 2013

CE 0682

Anders Grynge

Director, Head of Global Type Approval

We fulfil the requirements of the R&TTE Directive (1999/5/EC).

### FCC Statement

This device complies with Part 15 of the FCC rules. Operation is subject to the following two conditions: (1) This device may not cause harmful interference, and (2) This device must accept any interference received, including interference that may cause undesired operation.



Any change or modification not expressly approved by Sony may void the user's authority to operate the equipment. This equipment has been tested and found to comply with the limits for a Class B digital device, pursuant to Part 15 of the FCC Rules. These limits are designed to provide reasonable protection against harmful interference in a residential installation. This equipment generates, uses and can radiate radio frequency energy and, if not installed and used in accordance with the instructions, may cause harmful interference to radio communications. However, there is no guarantee that interference will not occur in a particular installation. If this equipment does cause harmful interference to radio or television reception, which can be determined by turning the equipment off and on, the user is encouraged to try to correct the interference by one or more of the following measures:

- Reorient or relocate the receiving antenna.
- Increase the separation between the equipment and receiver.
- Connect the equipment into an outlet on a circuit different from that to which the receiver is connected.
- Consult the dealer or an experienced radio/TV technician for help.

## AVISO IMPORTANTE PARA MÉXICO

La operación de este equipo está sujeta a las siguientes dos condiciones: (1) es posible que este equipo o dispositivo no cause interferencia perjudicial y (2) este equipo o dispositivo debe aceptar cualquier interferencia, incluyendo la que pueda causar su operación no deseada.

Para consultar la información relacionada al número del certificado, refiérase a la etiqueta del empaque y/o del producto.

## Industry Canada Statement

This device complies with RSS-210 of Industry Canada.  
Operation is subject to the following two conditions: (1) this device may not cause interference, and (2) this device must accept any interference, including interference that may cause undesired operation of the device.  
This Class B digital apparatus complies with Canadian ICES-003.  
Cet appareil numérique de la classe B est conforme à la norme NMB-003 du Canada.

## Avis d'industrie Canada

Le présent appareil est conforme aux CNR d'Industrie Canada applicables aux appareils radio exempts de licence.  
L'exploitation est autorisée aux deux conditions suivantes: (1) l'appareil ne doit pas produire de brouillage, et, (2) l'utilisateur de l'appareil doit accepter tout brouillage radioélectrique subi, même si le brouillage est susceptible d'en compromettre le fonctionnement.