

| Features  |
|---|
| <ul style="list-style-type: none"><li>Peak power is 1,000 W</li> <li>Playback of ultra bass tones with the 30 cm woofer</li> <li>Maximize cargo space with the space saving speaker box</li></ul> |

### Caractéristiques

- La puissance d'entrée maximale est de 1 000 W
- Reproduction de sons ultra-graves grâce au haut-parleur de graves de 30 cm
- Maximisez l'espace utilitaire du coffre grâce au boîtier de haut-parleur peu encombrant

### Características

- Potencia máxima de entrada de 1 000 W
- Reproducción de tonos ultragraves con el altavoz de graves de 30 cm
- Espacio de carga maximizado con la caja de altavoz de ahorro de espacio

### Merkmale und Funktionen

- Maximale Eingangsleistung 1 000 W
- Wiedergabe von Ultrabassfrequenzen über einen großen Tieftonlautsprecher (30 cm)
- Kaum Einschränkung der Ladefläche dank platzsparender Lautsprecherbox

### Egenskaper

- Maximal ineffekt 1 000 W
- Återgivning av ultralåga basstøner med den stora (30 cm) bashögtalaren
- Maximerar lastutrymmet med sin utrymmessnåla högtalarlåda

### Kenmerken

- Het maximum ingangsvermogen is 1.000 W
- Weergave van ultralage tonen met de grote woofer van 30 cm
- Optimale benutting van de laadruimte dankzij compacte luidsprekerbox

### Funções

- Potência máxima de entrada de 1.000 W
- Reprodução das tonalidades ultra-graves através do woofer de 30 cm
- Caixa de altifalante de pequenas dimensões que liberta o espaço de carga.

### Caratteristiche

- Potenza massima pari a 1.000 W
- Woofer con diametro di 30 cm per la riproduzione dei toni molto bassi
- Scatola diffusore di dimensioni ridotte per aumentare la capacità di carico

### Charakterystyka

- Maksymalna moc ze źródła zasilania wynosi 1 000 W.
- Możliwe jest odtwarzanie superniskich tonów przez duży woofer (30 cm).
- Specjalna obudowa głośnika umożliwia zaoszczędzenie przestrzeni ładunkowej.

### Χαρακτηριστικά

- Η μέγιστη ισχύς είναι 1.000 W.
- Αναπαράγωγή των πολύ χαμηλών συχνοτήτων με το υποwoofer 30 cm.
- Πλήρης εκμετάλλευση του χώρου αποσκευών με τον υποδοχέα χειριών που εξοικονομεί χώρο.

### Технические особенности

- Максимальная выходная мощность: 1000 Вт
- Воспроизведение расширенного спектра низких частот с помощью большого громкоговорителя НЧ диаметром 30 см
- Увеличение свободного пространства за счет малых размеров громкоговорителей

### Технічні особливості

- Пикова потужність складає 1000 Вт
- Відтворення ультранизких звукових частот за допомогою низькочастотного динаміка 30 см
- Компактний корпус динаміка збільшує вільне місце у вантажному відсіку

### Precaution

- This product is designed to be installed in the cargo space of vehicle. Do not install this product in a place where it could distract you or another driver from the road.**
- The subwoofer system should be securely installed so as to avoid injury in the event of sudden braking.**
- If your car is parked in direct sunlight and there is a considerable rise in temperature inside the car, allow the unit to cool down before use.
- Do not use the unit on a weak battery as its optimum performance depends on a good power supply.
- For safety reasons, keep your car audio volume moderate so that you can still hear sounds outside your car.
- If no power is being supplied to the cassette player or tuner, check the connections.

### Précautions

- Ce produit est conçu pour être installé dans le coffre d'une voiture. N'installez pas cet appareil dans un endroit où il pourrait détourner l'attention du conducteur de la route.**
- Le système de caisson de graves doit être fixé solidement afin d'éviter toute blessure en cas de freinage brusque.**
- Si votre voiture est garée en plein soleil et que la température a considérablement augmenté dans l'habitacle, laissez refroidir l'appareil avant de l'utiliser.
- Ne faites pas fonctionner l'appareil sur une batterie faiblement chargée, car il ne peut délivrer des performances optimales qu'avec une bonne alimentation.
- Pour des raisons de sécurité, gardez le volume de votre autoradio à un niveau modéré de façon que vous puissiez encore entendre les bruits de la circulation.
- Si le lecteur de cassette ou le syntoniseur n'est pas alimenté, vérifiez les connexions.

### Merkmale und Funktionen

- Het maximum ingangsvermogen is 1.000 W
- Weergave van ultralage tonen met de grote woofer van 30 cm
- Optimale benutting van de laadruimte dankzij compacte luidsprekerbox

### Precaución

- Este producto está diseñado para instalarse en el espacio de carga del automóvil. No lo instale en un lugar donde pueda distraer al conductor.**
- El sistema del altavoz potenciador de graves debe instalarse firmemente para evitar lesiones en caso de una frenada repentina.**
- Si el automóvil está estacionado bajo la luz solar directa y se produce un aumento considerable de la temperatura en el interior, deje que la unidad se enfrie antes de utilizarla.
- No use la unidad con una batería que disponga de poca energía, ya que requiere una buena fuente de alimentación para un rendimiento óptimo.
- Por razones de seguridad, mantenga un nivel de volumen moderado del sistema de audio para poder oír ruidos procedentes del exterior.
- Si el reproductor de casetes o sintonizador no recibe alimentación, compruebe las conexiones.

- Por razones de seguridad, mantenga un nivel de volumen moderado del sistema de audio para poder oír ruidos procedentes del exterior.
- Si el automóvil está estacionado bajo la luz solar directa y se produce un aumento considerable de la temperatura en el interior, deje que la unidad se enfrie antes de utilizarla.
- No use la unidad con una batería que disponga de poca energía, ya que requiere una buena fuente de alimentación para un rendimiento óptimo.
- Por razones de seguridad, mantenga un nivel de volumen moderado del sistema de audio para poder oír ruidos procedentes del exterior.
- Si el reproductor de casetes o sintonizador no recibe alimentación, compruebe las conexiones.

- Das Tieftonlautsprecheresystem muss sicher installiert werden, damit es bei einem plötzlichen Bremsmanöver nicht zu Verletzungen kommt.**
- Wenn Sie das Fahrzeug längere Zeit in direktem Sonnenlicht parken, kann die Temperatur im Wageninneren erheblich ansteigen. Lassen Sie den Lautsprecher in diesem Fall etwas abkühlen, bevor Sie ihn benutzen.
- Betreiben Sie den Lautsprecher nicht mit einer schwachen Batterie, da die optimale Leistungsfähigkeit von einer guten Stromversorgung abhängt.
- Stellen Sie die Lautstärke Ihrer Autostereoanlage aus Sicherheitsgründen nicht zu hoch ein, so dass Sie Geräusche außerhalb des Autos noch wahrnehmen können.
- Wenn der Kassettene recorder oder Tuner nicht mit Strom versorgt wird, überprüfen Sie die Anschlüsse.

### Varning

- Den här produkten är utformad för att placeras i bilens lastutrymme. Placera den inte där den kan göra att du eller någon annan förare förlorar uppmärksamheten över trafiken.
- Subwoofersystemet måste installeras säkert och med omsorg så det inte finns risk för personskador vid snabba inbromsningar.
- Om du har parkerat bilen i direkt solljus så att temperaturen i bilen har stigit markant, bör du låta enheten svalna innan du använder den.
- Använd inte enheten om batteriet är svagt, eftersom den då inte fungerar ordentligt.
- Av säkerhetsskäl bör du inte spela högre i bilen än att du fortfarande kan höra ljud utifrån.
- Ne ingen ström tillförs kassettspelaren eller tunern, kontrollera du först anslutningarna.

### Voorzorgsmaatregelen

- Dit product is bedoeld voor installatie in de laadruimte van een auto. Installeer het niet op een plaats waar het uw aandacht of die van een andere bestuurder van de weg kan afhouden.**
- Het subwoofersysteem moet stevig worden geïnstalleerd zodat het systeem geen letsel kan veroorzaken als u plotseling moet remmen.**

- De auto mag lange tijd in de zon heeft gestaan waardoor de temperatuur in de auto hoog is opgelopen, moet u het apparaat eerst laten afkoelen voordat u het in schakelt.
- Gebruik het apparaat niet met een zwakke accu. Optimale prestaties van het apparaat zijn afhankelijk van een goede voeding.
- Zet het volume voor alle veiligheid niet te hard, zodat u nog geluiden buiten de auto kunt horen.
- Als de cassettespeler of tuner niet werken, moet u de aansluitingen controleren.

### Precauções

- Este produto destina-se a ser instalado no porta-bagagens do veículo. Não o instale num local onde possa distraí-lo a si ou ao condutor de outro veículo.**
- Monte o sistema de subwoofer com segurança para não ferir ninguém se houver uma travagem brusca.**

- Se o automóvel estiver estacionado ao sol e a temperatura no seu interior subir consideravelmente, deixe o aparelho arrefecer antes de o utilizar.
- Não utilize o aparelho com uma bateria fraca pois o seu desempenho depende de um bom fornecimento de corrente.
- Por razões de segurança, mantenha o volume a uma altura moderada para poder ouvir os sons do exterior.
- Se o leitor de cassetes ou o sintonizador não receberem corrente, verifique as ligações.

### Precauzioni

- Il presente prodotto è stato concepito per l'installazione nel portabagagli di un'auto. Non installare il prodotto stesso in luoghi in cui potrebbe distrarre il conducente dalla guida.**
- Installare il sistema subwoofer in modo sicuro, onde evitare di ferirsi in caso di frenate brusche.**
- Se si parcheggia l'autoveicolo in un luogo esposto alla luce diretta del sole e l'autoveicolo è soggetto ad aumento notevole della temperatura, attendere che l'apparecchio si raffreddi prima di utilizzarlo.
- Non utilizzare l'apparecchio se la batteria è scarica; la prestazione, infatti, dipende da una buona alimentazione.
- Per motivi di sicurezza, tenere il volume dell'autoradio basso per essere in grado di udire eventuali rumori provenienti dall'esterno.
- Se il sintonizzatore o il lettore di cassette non ricevono alimentazione, controllare che i collegamenti siano corretti.

### Środki ostrożności

- Urządzenie to zaprojektowano z myślą o zainstalowaniu w przestrzeni użytkowej pojazdu. Nie należy instalować urządzenia w miejscu, gdzie może ono odwracać uwagę kierowcy lub innych kierowców od drogi.**
- System subwofera powinien zostać pewnie zamontowany w celu uniknięcia obrażeń ciała w razie wystąpienia nagłego hamowania.**
- W wypadku zaparkowania samochodu w miejscu narażonym na bezpośrednie działanie promieni słonecznych oraz znacznego promienienia temperatury wewnątrz samochodu, przed użyciem urządzenia należy poczekać na jego ochłodzenie.
- Nie należy korzystać z urządzenia przy rozładowanym akumulatorze, ponieważ działanie urządzenia uzależnione jest od właściwego poziomu zasilania.
- Dla celów bezpieczeństwa należy ustawić taki poziom głośności, aby dźwięki docierające z zewnątrz samochodu były dobrze słyszalne.
- Jeśli do magnetofonu lub tunera zasilanie nie jest dostarczane, należy sprawdzić połączenia.

### Προφυλάξεις

- Αυτό το προϊόν σχεδιάστηκε για να τοποθετηθεί στο χώρο αποσκευών του αυτοκινήτου. Μην τοποθετείτε το συγκεκριμένο προϊόν σε χώρο όπου θα μπορούσε να αποσπά την προσοχή σας ή την προσοχή άλλου οδηγού διαρχόμενου οχήματος.**
- Το σύστημα υποwoofer πρέπει να τοποθετείται με ασφάλεια για την αποφυγή τραυματισμού σε περίπτωση πιθανού φρεναρισμού.**
- Αν το αυτοκινήτό σας είναι παρκαρισμένο στον ήλιο και παρατηρηθεί σηματοική άνοδος της θερμοκρασίας στο εσωτερικό του, αφήστε τη συσκευή να κρυώσει πριν τη λειτουργήσετε.
- Μην χρησιμοποιείτε τη συσκευή με εξοσθενημένη μπαταρία καθώς η βέλτιστη απόδοση της συσκευής εξαρτάται από την καλή τροφοδοσία της.
- Για λόγους ασφάλειας, διατηρείτε την ένταση του ήχου του ραδιοφώνου του αυτοκινήτου σας σε μέτρια επίπεδα ώστε να εξοικονομείτε να ακούτε ήχους που προέρχονται από το εξωτερικό του αυτοκινήτου σας.
- Αν η κυρίως μονάδα δεν τροφοδοτείται, ελέγξτε τις συνδέσεις.

### Меры предосторожности

- Данное устройство предназначено для установки в грузовом отделении автомобиля. Не устанавливайте устройство там, где оно может отвлечь Вас или другого водителя от дороги.**
- Низкочастотный громкоговоритель необходимо надежно закрепить, чтобы избежать травм в случае экстренного торможения.**

- Если автомобиль был припаркован в солнечном месте и в салоне повысилась температура, не включайте устройство до тех пор, пока оно не охладится.
- Не используйте устройство при разряженном аккумуляторе, так как его оптимальная работа зависит от хорошего электропитания.
- В целях безопасности устанавливайте громкость звука на среднем уровне, чтобы можно было слышать звуки вне автомобиля.
- Если на касетный проигрыватель или приемник не подается питание, проверьте соединение.

### Заходи безпеки

- Цей виріб розроблено для встановлення у вантажний відсік автомобіля. Не встановлюйте цей виріб у місці, де він може відволікати вас або іншого водія від дороги.**
- Система низькочастотного динаміка повинна бути надійно встановлена, щоб уникнути травм у випадку несподіваного гальмування.**
- Якщо автомобіль припарковано у місці, на яке попадає пряме сонячне проміння, і температура в автомобілі значно підвищилася, дозвольте пристрою охолонuti перед використанням.
- Не використовуйте пристрій, якщо заряд акумулятора на низькому рівні, оскільки його оптимальна робота залежить від надійного джерела живлення.
- З міркувань безпеки тримайте рівень гучності свого автомобільного аудіопристрою на помірному рівні, щоб мати змогу чути шуми ззовні автомобіля.
- Якщо до касетного програвача або тюнера не надходить струм, перевірте з'єднання.

### Specifications

|                      |                          |
|----------------------|--------------------------|
| Speaker              | 30 cm , cone type woofer |
| Peak power           | 1,000 W                  |
| Rated power          | 300 W                    |
| Impedance            | 4 Ω                      |
| Sensitivity          | 86 dB/W/m                |
| Frequency response   | 20 – 2,000 Hz            |
| Mass                 | Approx. 14,8 kg          |
| Supplied accessories | Parts for installation   |

*Design and specifications are subject to change without notice.*

### Spécifications

|                      |   |
|----------------------|---|
| Haut-parleur         | Haut-parleur de graves de type conique de 30 cm de diamètre |
| Puissance de crête   | 1 000 W   |
| Puissance nominale   | 300 W   |
| Impédance            | 4 Ω   |
| Sensibilité          | 86 dB/W/m   |
| Réponse en fréquence | 20 – 2 000 Hz   |
| Poids                | Environ 14,8 kg   |
| Accessoires fournis  | Éléments d'installation                                     |

*La conception et les spécifications sont modifiables sans préavis.*

### Especificaciones

|                          |   |
|--------------------------|---|
| Altavoz                  | 30 cm, altavoz de graves de tipo cónico |
| Potencia máxima          | 1 000 W                                 |
| Potencia nominal         | 300 W                                   |
| Impedancia               | 4 Ω                                     |
| Sensibilidad             | 86 dB/W/m                               |
| Respuesta en frecuencia  | 20 – 2 000 Hz                           |
| Peso                     | Aprox. 14,8 kg                          |
| Accesorios suministrados | Componentes para instalación            |

*Diseño y especificaciones sujetos a cambios sin previo aviso.*

### Technische Daten

|                        |                                    |
|------------------------|------------------------------------|
| Lautsprecher           | Tieftonlautsprecher (30 cm), Konus |
| Max. Leistung          | 1.000 Watt                         |
| Nennleistung           | 300 Watt                           |
| Impedanz               | 4 Ω                                |
| Empfindlichkeit        | 86 dB/W/m                          |
| Frequenzgang           | 20 – 2.000 Hz                      |
| Gewicht                | ca. 14,8 kg                        |
| Mitgeliefertes Zubehör | Montageteile                       |

*Änderungen, die dem technischen Fortschritt dienen, bleiben vorbehalten.*

### Tekniska data

|                       |                         |
|-----------------------|-------------------------|
| Högtalare             | 30 cm, woofer av kontyp |
| Toppfekt              | 1 000 watt              |
| Märkeffekt            | 300 watt                |
| Impedans              | 4 Ω                     |
| Känslighet            | 86 dB/W/m               |
| Frekvensområde        | 20 – 2 000 Hz           |
| Vikt                  | Ca 14,8 kg              |
| Medföljande tillbehör | Delar för installation  |

*Rätt till ändringar förbehålls.*

### Specificaties

|                           |                             |
|---------------------------|-----------------------------|
| Luidspreker               | 30 cm, conuswoofer          |
| Maximum ingangsvermogen   | 1 000 W                     |
| Nominaal ingangsvermogen  | 300 W                       |
| Impedantie                | 4 Ω                         |
| Gevoeligheid              | 86 dB/W/m                   |
| Frequentiebereik          | 20 – 2 000 Hz               |
| Gewicht                   | Ongeveer 14,8 kg            |
| Bijsgeleverde accessoires | Onderdelen voor installatie |

*Wijzigingen zonder kennisgeving in ontwerp en technische gegevens voorbehouden.*

### Especificações

|                        |                           |
|------------------------|---------------------------|
| Altifalante            | Woofer tipo cone de 30 cm |
| Potência de pico       | 1 000 W                   |
| Potência nominal       | 300 W                     |
| Impedância             | 4 Ω                       |
| Sensibilidade          | 86 dB/W/m                 |
| Resposta em frequência | 20 – 2 000 Hz             |
| Peso                   | Aprox. 14,8 Kg            |
| Accesórios fornecidos  | Peças para instalação     |

*Design e especificações sujeitas a alterações sem aviso prévio.*

### Caratteristiche tecniche

|                        |                              |
|------------------------|------------------------------|
| Diffusore              | 30 cm, woofer di tipo a cono |
| Potenza massima        | 1 000 W                      |
| Potenza nominale       | 300 W                        |
| Impedenza              | 4 Ω                          |
| Sensibilità            | 86 dB/W/m                    |
| Risposta in frequenza  | 20 – 2 000 Hz                |
| Peso                   | Circa 14,8 kg                |
| Accessori in dotazione | Parti per l'installazione    |

*Il design e le caratteristiche tecniche sono soggetti a modifiche senza preavviso.*

### Dane Techniczne

|                       |                               |
|-----------------------|-------------------------------|
| Głośnik               | 30 cm, woofer typu stożkowego |
| Moc maksymalna        | 1 000 W                       |
| Moc znamionowa        | 300 W                         |
| Impedancja            | 4 Ω                           |
| Czułość               | 86 dB/W/m                     |
| Passmo przenoszenia   | 20 – 2 000 Hz                 |
| Masa okolo            | 14,8 kg                       |
| Elementy instalacyjne |                               |

*Wygląd zewnętrzny oraz dane techniczne mogą ulec zmianie bez uprzedniego zawiadomienia.*

### Τεχνικά χαρακτηριστικά

|                     |                            |
|---------------------|----------------------------|
| Ηχείο               | Woofer 30 cm, τύπου κώνου  |
| Μέγιστη ισχύς       | 1.000 watt                 |
| Ονομαστική ισχύς    | 300 watt                   |
| Αντίσταση           | 4 Ω                        |
| Ευαισθησία          | 86 dB/W/m                  |
| Απόκριση συχνότητας | 20 – 2.000 Hz              |
| Βάρος               | Περίπου 14,8 kg ανά ήχιο   |
| Παρεχόμενα αξεσουάρ | Εξαρτήματα για εγκατάσταση |

*Ο σχεδιασμός και τα τεχνικά χαρακτηριστικά μπορεί να αλλάξουν χωρίς προειδοποίηση.*

### Entsorgung von gebrauchten elektrischen und elektronischen Geräten (anzuwenden in den Ländern der Europäischen Union und anderen europäischen Ländern mit einem separaten Sammelsystem für diese Geräte)

*Das Symbol auf dem Produkt oder seiner Verpackung weist darauf hin, dass dieses Produkt nicht als normales Hausabfall zu behandeln ist, sondern an einer Annahmestelle für das Recycling von elektrischen und elektronischen Geräten abgegeben werden muss.*

Durch Ihren Beitrag zum korrekten Entsorgen dieses Produkts schützen Sie die Umwelt und die Gesundheit Ihrer Mitmenschen. Umwelt und Gesundheit werden durch falsches Entsorgen gefährdet. Materialrecycling hilft, den Verbrauch von Rohstoffen zu verringern. Weitere Informationen über das Recycling dieses Produkts erhalten Sie von Ihrer Gemeinde, dem kommunalen Entsorgungsbetrieb oder dem Geschäft, in dem Sie das Produkt gekauft haben.

*Детали для установки*

*Конструкция и технические характеристики могут быть изменены без оповещения.*

### Omhändertagande av gamla elektriska och elektroniska produkter (Användbar i den Europeiska Unionen och andra Europeiska länder med separata insamlingsssystem)

Symbolen på produkten eller emballaget anger att produkten inte får hanteras som hushållsavfall. Den skall i stället lämnas in på uppsamlingsplats för återvinning av el- och elektronikkomponenter. Genom att säkerställa att produkten hanteras på rätt sätt bidrar du till att förebygga eventuella negativa miljö- och hälsoeffekter som kan uppstå om produkten kasseras som vanlig avfall. Återvinning av material hjälper till att bibehålla naturens resurser. För ytterligare upplysningar om återvinning bör du kontakta lokala myndigheter eller sophämningsstjänst eller affären där du köpte varan.

*Детали для встановлення*

*Конструкція та технічні характеристики можуть бути змінені без оповіщення.*

### Disposal of Old Electrical & Electronic Equipment (Applicable in the European Union and other European countries with separate collection systems)

This symbol on the product or on its packaging indicates that this product shall not be treated as household waste. Instead it shall be handed over to the applicable collection point for the recycling of electrical and electronic equipment. By ensuring this product is disposed of correctly, you will help to prevent potential negative consequences for the environment and human health, which could otherwise be caused by inappropriate waste handling of this product. The recycling of materials will help to conserve natural resources. For more detailed information about recycling of this product, please contact your local Civic Office, your household waste disposal service or the shop where you purchased the product.

### Traitement des appareils électriques et électroniques en fin de vie (Applicable dans les pays de l'Union Européenne et aux autres pays européens disposant de systèmes de collecte sélective)

Ce symbole, apposé sur le produit ou sur son emballage, indique que ce produit ne doit pas être traité avec les déchets ménagers. Il doit être remis à un point de collecte approprié pour le recyclage des équipements électriques et électroniques. En s'assurant que ce produit est bien mis au rebut de manière appropriée, vous aiderez à prévenir les conséquences négatives potentielles pour l'environnement et la santé humaine. Le recyclage des matériaux aidera à préserver les ressources naturelles. Pour toute information supplémentaire au sujet du recyclage de ce produit, vous pouvez contacter votre municipalité, votre déchèterie ou le magasin où vous avez acheté le produit.

*Il design e le caratteristiche tecniche sono soggetti a modifiche senza preavviso.*

### Tratamiento de los equipos eléctricos y electrónicos al final de su vida útil (Aplicable en la Unión Europea y en países europeos con sistemas de recogida selectiva de residuos)

Este símbolo en el equipo o el embalaje indica que el presente producto no puede ser tratado como residuos domésticos normales, sino que debe entregarse en el correspondiente punto de recogida de equipos eléctricos y electrónicos. Al asegurarse de que este producto se desecha correctamente, Ud. ayuda a prevenir las consecuencias negativas para el medio ambiente y la salud humana que podrían derivarse de la incorrecta manipulación en el momento de deshacerse de este producto. El reciclaje de materiales ayuda a conservar los recursos naturales. Para recibir información detallada sobre el reciclaje de este producto, póngase en contacto con el ayuntamiento, el punto de recogida más cercano o el establecimiento donde ha adquirido el producto.

### Atokimodhi Palaioú Hlektrikou & Hlektronikou Exqolismou (Ioxúei stin Eurwpaikí Ένωsh kai álles Eurwpaikés xwres me Exhwrístá autómatá súlloghés)

Το σύμβολο αυτό σημαίνει στο προϊόν ή στη συσκευασία του σημαίνει ότι το προϊόν δεν πρέπει να πεταχτεί μαζί με τα οικιακά απορρίματα αλλά πρέπει να παραδοθεί σε ένα κατάλληλο σημείο συλλογής ηλεκτρολογικού και ηλεκτρονικού υλικού προς ανακύκλωση. Με το να βεβαιωθείτε ότι το προϊόν πετάχτηκε σωστά, βοηθάτε στην πρόληψη πιθανών αρνητικών επιπτώσεων στο περιβάλλον και την υγεία. Η ανακύκλωση των υλικών θα βοηθήσει στην εξοικονόμηση φυσικών πόρων. Για περισσότερες πληροφορίες σχετικά με την ανακύκλωση αυτού του προϊόντος, παρακαλούμε επικοινωνήστε με τις υπηρεσίες καθαριότητας του δήμου σας ή το κατάστημα όπου αγοράσατε το προϊόν.

*Детали для установки*

*Конструкция и технические характеристики могут быть изменены без оповещения.*

### Omhändertagande av gamla elektriska och elektroniska produkter (Användbar i den Europeiska Unionen och andra Europeiska länder med separata insamlingsssystem)

Symbolen på produkten eller emballaget anger att produkten inte får hanteras som hushållsavfall. Den skall i stället lämnas in på uppsamlingsplats för återvinning av el- och elektronikkomponenter. Genom att säkerställa att produkten hanteras på rätt sätt bidrar du till att förebygga eventuella negativa miljö- och hälsoeffekter som kan uppstå om produkten kasseras som vanlig avfall. Återvinning av material hjälper till att bibehålla naturens resurser. För ytterligare upplysningar om återvinning bör du kontakta lokala myndigheter eller sophämningsstjänst eller affären där du köpte varan.

*Детали для встановлення*

*Конструкція та технічні характеристики можуть бути змінені без оповіщення.*

### Verwijdering van oude elektrische en elektronische apparaten (Toepasbaar in de Europese Unie en andere Europese landen met gescheiden ophaalsystemen)

Het symbool op het product of op de verpakking wijst erop dat dit product niet als huishoudelijk afval mag worden behandeld. Het moet echter naar een plaats worden gebracht waar elektrische en elektronische apparatuur wordt gerecycled. Als u ervoor zorgt dat dit product op de correcte manier wordt verwijderd, voorkomt u voor mens en milieu negatieve gevolgen die zich zouden kunnen voordoen in geval van verkeerde afvalbehandeling. De recycling van materialen draagt bij tot het vrijwaren van natuurlijke bronnen. Voor meer details in verband met het recyelen van dit product, neemt u contact op met de gemeentelijke instanties, het bedrijf of de dienst belast met de verwijdering van huishoudafval of de winkel waar u het product hebt gekocht.

### Tratamento de Equipamentos Eléctricos e Electrónicos no final da sua vida útil (Aplicável na União Europeia e em países Europeus com sistemas de recolha selectiva de resíduos)

Este símbolo, colocado no produto ou na sua embalagem, indica que este não deve ser tratado como resíduo urbano indiferenciado. Deve sim ser colocado num ponto de recolha destinado a resíduos de equipamentos eléctricos e electrónicos. Assegurando-se que este produto é correctamente depositado, irá prevenir potenciais consequências negativas para o ambiente bem como para a saúde, que de outra forma poderiam ocorrer pelo mau manuseamento destes produtos. A reciclagem dos materiais contribuirá para a conservação dos recursos naturais. Para obter informação mais detalhada sobre a reciclagem deste produto, por favor contacte o município onde reside, os serviços de recolha de resíduos da sua área ou a loja onde adquiriu o produto.

*Детали для установки*

*Конструкция и технические характеристики могут*

# Mounting/Montage/Montaje/Montage/Montering/Montage/Montagem/Montaggio/Montaž/Τοποθέτηση/Монтаж/Встановлення

## Before installation

- Choose the installation location carefully so that the unit will not interfere with normal driving.
- Use only the supplied mounting hardware for a safe and secure installation.
- Avoid installing the unit where it would be subject to high temperatures, such as from direct sunlight or hot air from the heater, or where it would be subject to dust, dirt, or excessive vibration.
- As you will need to drill some holes to install the metal fitting, check the underside (under the car, or in the trunk) of the mounting location carefully to make sure there is no fuel line, fuel tank, or electric wires, etc. before drilling the installation holes.



### Avant l’installation

- Choisissez soigneusement le lieu d’installation de façon que l’appareil n’entrave pas les opérations de conduite normales.
- Utilisez uniquement les accessoires de montage fournis de façon à garantir la sécurité de l’installation.
- N’installez pas l’appareil là où il serait soumis à des températures élevées, en plein soleil ou à proximité des conduits d’air chaud du chauffage, ni dans un endroit soumis à la poussière, à de la saleté ou à des vibrations excessives.
- Comme il faudra forer des trous pour fixer l’attache métallique, vérifiez le plancher (sous le véhicule ou dans le coffre) à l’endroit de montage pour être sûr qu’il n’y a pas de conduite de carburant, de réservoir de gaz ou de fils électriques, etc. avant de percer les trous.

### Antes de la instalación

- Elija cuidadosamente el lugar de instalación de forma que la unidad no interfiera en las operaciones habituales de conducción.
- Para una instalación segura y fiable, utilice sólo la ferreteria de montaje suministrada.
- Evite instalar la unidad en zonas expuestas a altas temperaturas, como las expuestas a la luz solar directa o al aire caliente de la calefacción, y en lugares donde haya polvo, suciedad o vibraciones excesivas.
- Puesto que deberá taladrar algunos orificios para instalar la pieza metálica, examine cuidadosamente el otro lado (debajo del automóvil o en el maletero) de la ubicación de montaje para asegurarse de que no hay conductos de combustible, depósito de gasolina o cableado eléctrico, etc., antes de taladrar los orificios de instalación.

## Parts list/Liste des composants/Lista de componentes/Teilleiste/Installationsdetaljer/Onderdelenlijst/Peças para instalação e ligações/Elenco dei componenti/Lista elementów/Λίστα εξαρτημάτων/Список деталей/Складниκι

|   |   |   |
|---|---|---|
| <span>①</span>  | <span>②</span>  | <span>③</span>  |
|  |  |  |
| x 4   | ø 5 × 20 × 8  | ø 5 × 20 × 8  |

## Location/Emplacement/Ubicación/Montageort/Placering/Locatie/Localização/Posizione/Polozenie/Θέση/Место установки/Місцезросташування

**A** Behind the rear seat
Derrière le siège arrière
Detrás del asiento trasero
Hinten dem Rücksitz
Bakom baksätet
Achter de achterbank
Atrás do banco traseiro
Dietro il sedile posteriore
За тыльным сидzeniem
Πίσω από το πίσω κάθισμα
За задним сиденьем
За заднім сидінням

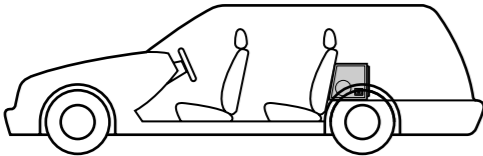

**B** Cargo space
Coffre à bagages
Espacio de carga
Laderaum
Lastutrymme
Laadruimte
Espaço de carga
Nel portabagagli
W przestrzeni użytkowej
Χώρος αποσκευών
В грузовом отделении
Вантажний відсік

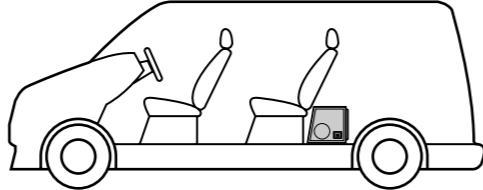

## 1

**Fasten the fittings  ① securely to the unit with the screws  ②.**

**Montez correctement les fixations  ① sur l’appareil à l’aide des vis  ②.**

**Fije bien las piezas  ① a la unidad mediante los tornillos  ②.**

**Befestigen Sie die Beschläge  ① mit den Schrauben  ② sicher am Gerät.**

**Skruva fast fästena  ① på huvudenheten med hjälp av skruvarna  ②.**

**Bevestig de elementen  ① stevig op het apparaat met de schroeven  ②.**

**Fixe as dobradiças  ① com os parafusos  ②.**

**Stringere saldamente le piastrine  ① all’apparecchio utilizzando le viti  ②.**

**Za pomocą wkretów (nr  ②) przymocuj uchwyty (nr  ①) do części głównej.**

**Βιδώστε σφιχτά τα ελάσματα  ① χρησιμοποιώντας τις βίδες  ②.**

**Надежно привинтите монтажні приспособлення  ① к устројству с помощью винтов  ②.**

**Надійно приєднайте обладнання  ① до пристрою шурупми  ②.**

Apply the protruding L-shaped section of  ① to the side of the unit.

Appliquez la section en forme de « L » en saillie de  ① sur le côté de l’appareil.

Fije la parte saliente de  ① que tiene forma de L al lateral de la unidad.

Bringen Sie den vorstehenden, L-förmigen Teil von  ① an der Seite des Geräts an.

Fäst den utstickande L-formade delen av  ① mot enhetens sida.

Breng het uitstekende L-vormige deel van  ① aan op de zijkant van het apparaat.

Aplique a secção saliente em forma de L de  ① à parte lateral do aparelho.

Applicare la sezione sporgente a forma di L di  ① sul lato dell’apparecchio.

Przymocuj wystający element w kształcie litery L części  ① do bocznej ścianki urządzenia.

Τοποθετήστε το προεξέχον τμήμα σχήματος L  ① στο πλάι της συσκευής.

Прикрепите выступящую Г-образную секцию  ① к боковой стороне устройства.
Прикладіть до сторони пристрою частину  ① у формі L, яка виступає.

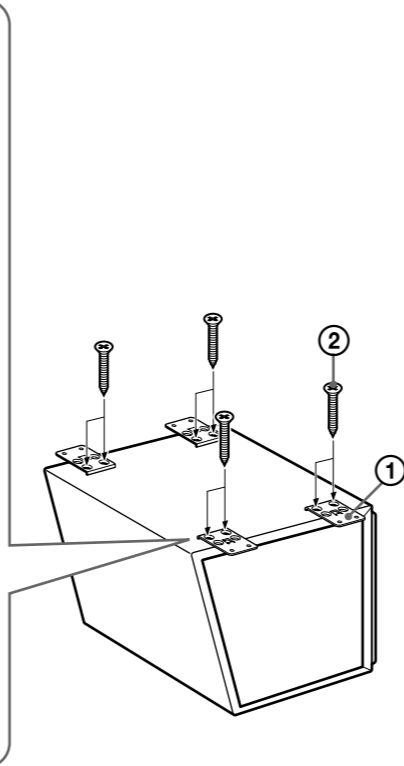
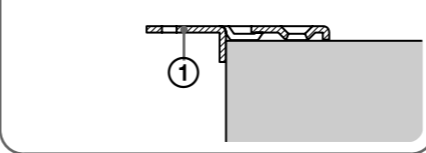

### Перед установкой

- Выберите такое место для установки, чтобы устройство не мешало управлению автомобилем.
- Для надежной и безопасной установки используйте только монтажные приспособления, входящие в комплект поставки.

- Не устанавливайте устройство в тех местах, где оно может подвергаться воздействию высоких температур, например, в местах попадания прямых солнечных лучей или горячего воздуха от отопителя, или там, где оно может запачкаться, загрязниться или подвергаться воздействию вибрации.

- Поскольку требуется просверлить несколько отверстий для установки монтажных приспособлений, внимательно проверьте место установки снизу (под машиной или в багажнике), чтобы убедиться в отсутствии там топливпровода, бензобака, электропроводки и т.п., прежде чем приступить к сверлению установочных отверстий.

### Перед встановленням

- Уважно виберіть місце для встановлення, щоб пристрій не перешкоджав нормальному керуванню автомобілем.

- Для безпечного та надійного встановлення використовуйте монтажне обладнання тільки з комплекту поставки.

- Уникайте встановлення пристрою у місцях, де він може піддаватися впливу високої температури, наприклад прямого сонячного проміння або гарячого повітря від нагрівача, або де він може піддаватися впливу пилу, бруду або надмірної вібрації.

- Оскільки вам знадобиться просверлдити кілька отворів, щоб встановити металеву арматуру, уважно перевірте дно кузова (під автомобілем або в багажнику) на місці встановлення, щоб переконатися, що там немає паливоводу, паливного бака або електричних дротів тощо, перш ніж свердлити отвори для встановлення.

## 3

**Mark and drill the screw holes in the car floor panel, then use the screws  ③.**

**Marquez et percez les trous de vis dans le plancher de la voiture, puis utilisez les vis  ③.**

**Marque y taladre los orificios para tornillos en el panel del suelo del automóvil y, a continuación, coloque los tornillos  ③.**

**Markieren Sie die Stellen für die Schraublöcher, bohren Sie die Löcher in das Bodenblech und befestigen Sie die Beschläge mit den Schrauben  ③ am Bodenblech.**

**Märk upp och borra skruvhålen i bilens golvpanel och använd sedan skruvarna  ③.**

**Markeer en boor de Schroefgaten in het vloerpaneel van de auto en gebruik de schroeven  ③.**

**Marque a posição e faça os furos para os parafusos no painel do chão do automóvel e depois utilize os parafusos  ③.**

**Contrassegnare e praticare i fori per le viti nel pannello sul fondo della macchina, quindi utilizzare le viti  ③.**

**Zaznaczyć i wywierć otwory na wkrety w podłodze samochodu, a następnie użyj wkretów  ③.**

**Σημειώστε και ανοίξτε τις οπές για τις βίδες στο πάτωμα του οχήματος, στη συνέχεια χρησιμοποιήστε τις βίδες  ③.**

**Отметьте и просверлите отверстия под винты в панели пола автомобиля, затем заверните винты  ③.**

**Позначте та просверліть отвори для шурупів у панелі підлоги автомобіля, потім використовуйте шурупи  ③.**

## 2

**Decide the mounting location.**

**Choisissez l’emplacement de montage.**

**Decida la ubicación de montaje.**

**Wählen Sie die Montageposition aus.**

**Bestäm var du tänker montera den.**

**Kies de montagelocatie.**

**Escolha o local de montagem.**

**Scegliere il luogo di installazione.**

**Wybierz miejsce montażu.**

**Αποφασίστε ποια θα είναι η θέση στερέωσης.**

**Определите место установки.**

**Виберіть місцезросташування для встановлення.**

*Caution*

*Choose a location under which no fuel line, fuel tank, or electric wires are present, because the metal fittings will be attached with tapping screws.*

*Attention*

*Choisissez un emplacement sous lequel il n’y a pas de conduite de carburant, de réservoir ou de fils électriques, car les attaches métalliques sont fixées à l’aide de vis autotaraudeuses.*

*Precaución*

*Elija una ubicación bajo la que no haya ningún conducto o depósito de combustible ni cable eléctrico, ya que las piezas metálicas se fijarán con tornillos de rosca.*

*Vorsicht*

*Die Metallbeschläge werden mit Schneidschrauben befestigt. Wählen Sie daher eine Stelle, unter der sich keine Benzingleitung, kein Tank und auch keine elektrischen Leitungen befinden.*

*Obs!*

*Välj en plats som inte ligger ovanför bränsleledningar, bensintank eller elektriska kabelstammar, eftersom du kommer att använda självgångande skruvar för att fästa golvbeslagen.*

*Let op*

*Kies een plaats waar zich geen brandstofleiding, benzinetank, of elektrische bedrading onder bevindt, want de metalen bevestigingselementen worden bevestigd met raakerschroeven.*

*Cuidado*

*Escolha um local por baixo do qual não exista um tubo ou depósito de combustível ou fios elétricos porque os suportes de metal têm de ser fixos com os parafusos de fixação.*

*Avvertenza*

*Scegliere un luogo di installazione al di sotto del quale non siano presenti tubi del carburante, serbatoi o fili elettrici poiché le placche metalliche vengono fissate con viti autofilanti.*

*Ostrzeżenie*

*Z uwagi na to, że zostaną zastosowane wkrety samogwintujące i metalowe uchwyty, należy wybrać miejsce, pod którym nie znajduje się przewód paliwowy, zbiornik paliwa lub przewody elektryczne.*

*Προσοχή*

*Επιλέξτε μια θέση κάτω από την οποία δεν υπάρχει αγωγός καυσίμου, ρεζερβουάρ ή ηλεκτρικές καλωδιώσεις, διότι τα μεταλλικά εξαρτήματα στερέωσης θα τοποθετηθούν με λαμινωβίδες.*

*Предупреждение*

*Выбирайте места, под которыми нет бензобака, топливпровода или электропроводки, т.к. монтажные приспособления будут устанавливаться с помощью винтов-саморезов.*

*Увара*

*Вибирайте місцезросташування, під яким немає паливоводу, паливного бака або електричних дротів, оскільки металеві монтажні приладдя приєднуються самонарзітними шурупми.*

## 4

**Connect the striped speaker cord to the negative terminal.**

**As there is no low-pass filter built-in to this unit, be sure to adjust beforehand the amplifier you connect to (we recommend a cut-off frequency of 30 - 500Hz).**

**Raccordez le fil de haut-parleur rayé à la borne négative.**

**Etant donné qu’il n’y a pas de filtre passe-bas intégré dans cet appareil, veillez à régler au préalable l’amplificateur que vous raccordez (nous recommandons une fréquence de coupure de 30 - 500Hz).**

**Conecte el cable de altavoz rayado al terminal negativo.**

**Puesto que esta unidad no dispone de filtro de paso bajo incorporado, asegúrese de ajustar previamente el amplificador al que vaya a conectar la unidad (se recomienda una frecuencia de corte de 30 - 500 Hz).**

**Schließen Sie das gestreifte Lautsprecherkabel an den negativen Anschluss an.**

**Da dieses Gerät nicht über einen eingebauten Niedrigpassfilter verfügt, stellen Sie den Verstärker, an den Sie es anschließen, unbedingt vorher ein. Empfehlenswert ist eine Grenzfrequenz von 30 - 500 Hz.**

**Anslut den randiga högtalarkabeln till den negativa terminalen.**

**Woofern har inget inbyggt lågpasfilter så du får ställa in gränsfrekvensen på förstärkaren (rekommenderad gränsfrekvens ligger mellan 30 och 500 Hz).**

**Sluit de gestreepte luidsprekerkabel aan op de negatieve aansluitklem.**

**Aangezien er geen laagdoorlaatfilter in dit apparaat is ingebouwd, moet u de versterker waarop u het apparaat aansluit, vooraf aanpassen. U kunt het beste een kantelfrequentie van 30-500 Hz gebruiken.**

**Ligue o cabo de alifalante com riscas ao terminal negativo.**

**Como o aparelho não tem um filtro passa-baixo integrado, tem de regular primeiro o amplificador a que o quer ligar (a frequência de corte recomendada é de 30 - 500Hz).**

**Collegare il cavo rigato del diffusore al terminale negativo.**

**Poiché nessun filtro passa basso è incorporato nell’apparecchio, assicurarsi che l’amplificatore destinato al collegamento venga regolato in anticipo (si consiglia una frequenza di taglio tra 30 e 500 Hz).**

**Podłącz przewód głośnikowy w paski do gniazda “-”.**

**Ponieważ urządzenie nie ma wbudowanego filtra dolnoprzepustowego, należy wcześniej odpowiednio ustawić wzmacniacz, do którego podłączone są głośniki (zalecana częstotliwość odcięcia 30 - 500 Hz).**

**Συνδέστε το απογυμνωμένο καλώδιο του ηχείου στον αρνητικό πόλο.**

**Δεδομένου ότι δεν υπάρχει χαμηλοπερατό φίλτρο ενσωματωμένο στη συσκευρημένη μονάδα, βεβαιωθείτε ότι έχετε ρυθμίσει εγκαίρως τον ενισχυτή στον οποίο γίνεται η σύνδεση (συιστούμε συχνότητα αποκοπής 30 - 500Hz).**

**Подключите полосатый конец кабеля громкоговорителя к отрицательному контакту.**

**Поскольку в данном устройстве нет встроенного фильтра низких частот, обязательно заранее настройте усилитель, к которому производится подключение (рекомендуемое значение граничной частоты фильтра 30 - 500 Гц).**

**Підключіть смугастий кабель динаміка до негативного контакту.**

**Оскільки в пристрої немає вбудованого низькочастотного фільтра, обов’язково завчасно відрегулюйте підсилювач, який ви підключаєте (ми рекомендуємо межову частоту 30 – 500 Гц).**

Power amplifier
Amplificateur de puissance
Amplificador de potencia
Endverstärker
Effektförstärkare
Vermögensverstärker
Amplificador de potência
Amplificatore di potenza
Wzmacniacz mocy
Τελικός ενισχυτής
Усилитель мощности
Підсилювач потужності

