

Specifications

Speaker	Woofer 30 cm, cone type
Peak power	1,000 W
Rated power	300 W
Impedance	4 Ω
Sensitivity	88 dB/W/m
Frequency response	23 – 2,000 Hz
Mass	Approx. 4.2 kg per speaker
Supplied accessory	Parts for installation

Design and specifications are subject to change without notice.

Spécifications

Haut-parleur	Haut-parleur de graves 30 cm, type en cône
Puissance de crête	1 000 W
Puissance nominale	300 W
Impédance	4 Ω
Sensibilité	88 dB/W/m
Réponse en fréquence	23 – 2 000 Hz
Poids	Env. 4,2 kg par haut-parleur
Accessoires fournis	Éléments d'installation

La conception et les spécifications sont sujettes à modification sans préavis.

Especificaciones

Altavoz	Altavoz de graves de 30 cm, tipo cónico
Potencia máxima	1 000 W
Potencia nominal	300 W
Impedancia	4 Ω
Sensibilidad	88 dB/W/m
Respuesta de frecuencia	23 – 2 000 Hz
Peso	Aprox. 4,2 kg por altavoz
Accesorios suministrados	Componentes para instalación

Diseño y especificaciones sujetos a cambio sin previo aviso.

Technische Daten

Lautsprecher	Tieftöner 30 cm, Konus
Max. Leistung	1.000 W
Nennleistung	300 W
Impedanz	4 Ω
Kennschalldruckpegel	88 dB/W/m
Frequenzgang	23 – 2.000 Hz
Gewicht	ca. 4,2 kg pro Lautsprecher
Mitgeliefertes Zubehör	Montageteile

Änderungen, die dem technischen Fortschritt dienen, bleiben vorbehalten.

Specifikationer

Högtalare	Woofer 30 cm, kontyp
Toppeffekt	1 000 W
Uppnått effekt	300 W
Impedans	4 Ω
Känslighet	88 dB/W/m
Frekvensomfång	23 – 2 000 Hz
Vikt	Ca 4,2 kg per högtalare
Medföljande tillbehör	Delar för montering

Rätt till ändring av design och specifikationer förbehålls.

Technische gegevens

Luidspreker	30 cm woofer, conustype
Maximaal ingangsvermogen	1.000 W
Nominaal ingangsvermogen	300 W
Impedantie	4 Ω
Gevoeligheid	88 dB/W/m
Frequentiebereik	23 – 2.000 Hz
Gewicht	Ca. 4,2 kg per luidspreker
Bijgeleverde accessoires	Onderdelen voor installatie

Wijzigingen in ontwerp en technische gegevens zijn voorbehouden zonder voorafgaande kennisgeving.

Especificações

Altifalante	Altifalante de graves 30 cm, tipo cone
Potência de pico	1.000 W
Potência nominal	300 W
Impedância	4 Ω
Sensibilidade	88 dB/W/m
Resposta em frequência	23 – 2.000 Hz
Peso	Aprox. 4,2 Kg por altifalante
Accessórios fornecidos	Peças para instalação

Design e especificações sujeitos a alterações sem aviso prévio.

Caratteristiche tecniche

Diffusore	Woofer 30 cm, tipo a cono
Potenza massima	1.000 W
Potenza nominale	300 W
Impedenza	4 Ω
Sensibilità	88 dB/W/m
Risposta in frequenza	23 – 2.000 Hz
Peso	circa 4,2 Kg per diffusore
Accessori in dotazione	Elementi per installazione

Il design e le caratteristiche tecniche sono soggetti a modifiche senza preavviso.

Dane techniczne

Głośnik	Woofer 30 cm, typ stożkowy
Moc maksymalna	1 000 W
Moc znamionowa	300 W
Impedancja	4 Ω
Czułość	88 dB/W/m
Pasmo przenoszenia	23 – 2 000 Hz
Waga	Okolo 4,2 kg pojedynczy głośnik
Dostarczony osprzęt	Elementy instalacyjne

Wygląd zewnętrzny oraz dane techniczne mogą ulec zmianie bez uprzedniego zawiadomienia.

Τεχνικά χαρακτηριστικά

Ηχείο	Woofer 30 cm, τύπου κώνου
Μέγιστη ισχύς	1.000 W
Ονομαστική ισχύς	300 W
Αντίσταση	4 Ω
Ευαισθησία	88 dB/W/m
Απόκριση συχνότητας	23 – 2.000 Hz
Βάρος	Περίπου 4,2 kg ανά ηχείο
Παρέχόμενο αξεσουάρ	Εξαρτήματα για εγκατάσταση

Ο σχεδιασμός και τα τεχνικά χαρακτηριστικά μπορεί να αλλάξουν χωρίς προειδοποίηση.

Технические характеристики

Громкоговоритель	Вуфер 30 см, высоко ориентированного типа
Пиковая мощность	1000 Вт
Номинальная мощность	300 Вт
Сопротивление	4 Ом
Чувствительность	88 дБ/Вт/м
Полоса воспроизводимых частот	23 – 2000 Гц
Масса	Приблизительно 4,2 кг на один громкоговоритель

Входящие в комплект принадлежности

Конструкция и технические характеристики могут быть изменены без оповещения.

Технічні характеристики

Динамік	Низькочастотний динамік 30 см конічного типу
Пикова потужність	1000 В
Номинальна потужність	300 В
Опір	4 Ом
Чутливість	88 дБ/Вт/м
Діапазон відтворюваних частот	23 – 2000 Гц
Маса	Приблизно 4,2 кг кожний динамік
Аксесуари, що входять у комплект	Деталі для встановлення

Конструкція та технічні характеристики можуть бути змінені без оповіщення.

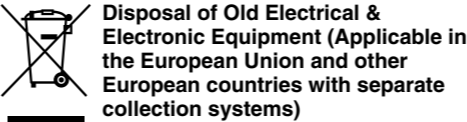

Disposal of Old Electrical & Electronic Equipment (Applicable in the European Union and other European countries with separate collection systems)

This symbol on the product or on its packaging indicates that this product shall not be treated as household waste. Instead it shall be handed over to the applicable collection point for the recycling of electrical and electronic equipment. By ensuring this product is disposed of correctly, you will help prevent potential negative consequences for the environment and human health, which could otherwise be caused by inappropriate waste handling of this product. The recycling of materials will help to conserve natural resources. For more detailed information about recycling of this product, please contact your local city office, your household waste disposal service or the shop where you purchased the product.

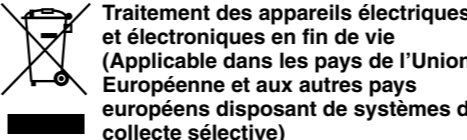

Traitement des appareils électriques et électroniques en fin de vie (Applicable dans les pays de l'Union Européenne et aux autres pays européens disposant de systèmes de collecte sélective)

Ce symbole, apposé sur le produit ou sur son emballage, indique que ce produit ne doit pas être traité avec les déchets ménagers. Il doit être remis à un point de collecte approprié pour le recyclage des équipements électriques et électroniques. En s'assurant que ce produit est bien mis au rebut de manière appropriée, vous aiderez à prévenir les conséquences négatives potentielles pour l'environnement et la santé humaine. Le recyclage des matériaux aidera à conserver les ressources naturelles. Pour toute information supplémentaire au sujet du recyclage de ce produit, vous pouvez contacter votre municipalité, votre déchetterie ou le magasin où vous avez acheté le produit.

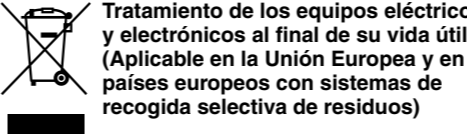

Tratamiento de los equipos eléctricos y electrónicos al final de su vida útil (Aplicable en la Unión Europea y en países europeos con sistemas de recogida selectiva de residuos)

Este símbolo en su equipo o su embalaje indica que el presente producto no puede ser tratado como residuos domésticos normales, sino que deben entregarse en el correspondiente punto de recogida de equipos eléctricos y electrónicos. Asegurándose de que este producto es desechado correctamente, Ud. está ayudando a prevenir las consecuencias negativas para el medio ambiente y la salud humana que podrían derivarse de la incorrecta manipulación de este producto. El reciclaje de materiales ayuda a conservar las reservas naturales. Para recibir información detallada sobre el reciclaje de este producto, por favor, contacte con su ayuntamiento, su punto de recogida más cercano o el distribuidor donde adquirió el producto.

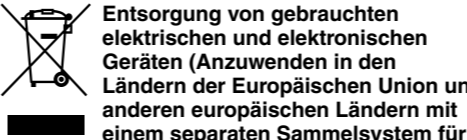

Entsorgung von gebrauchten elektrischen und elektronischen Geräten (Anzuwenden in den Ländern der Europäischen Union und anderen europäischen Ländern mit einem separaten Sammelsystem für diese Geräte)

Das Symbol auf dem Produkt oder seiner Verpackung weist darauf hin, dass dieses Produkt nicht als normaler Haushaltsabfall zu behandeln ist, sondern an einer Annahmestelle für das Recycling von elektrischen und elektronischen Geräten abgegeben werden muss. Durch Ihren Beitrag zum korrekten Entsorgen dieses Produkts schützen Sie die Umwelt und die Gesundheit Ihrer Mitmenschen. Umwelt und Gesundheit werden durch falsches Entsorgen gefährdet. Materialrecycling hilft den Verbrauch von Rohstoffen zu verringern. Weitere Informationen über das Recycling dieses Produkts erhalten Sie von Ihrer Gemeinde, den kommunalen Entsorgungsbetrieben oder dem Geschäft, in dem Sie das Produkt gekauft haben.

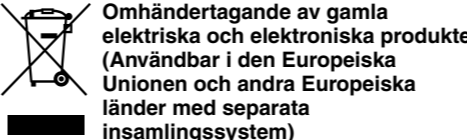

Omhändertagande av gamla elektriska och elektroniska produkter (Användbar i den Europeiska Unionen och andra Europeiska länder med separata insamlingsystem)

Symbolen på produkten eller emballaget anger att produkten inte får hanteras som hushållsavfall. Den skall istället lämnas in på uppsamlingsplats för återvinning av el- och elektronikkomponenter. Genom att säkerställa att produkten hanteras på rätt sätt bidrar du till att förebygga eventuellt negativa miljö- och hälsoeffekter som kan uppstå om produkten kasseras som vanligt avfall. Återvinning av material hjälper till att bibehålla naturens resurser. För ytterligare upplysningar om återvinning bör du kontakta lokala myndigheter eller sophämtningstjänst eller affären där du köpte varan.

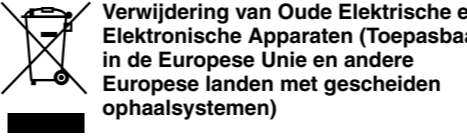

Verwijdering van Oude Elektrische en Elektronische Apparaten (Toepasbaar in de Europese Unie en andere Europese landen met gescheiden ophaalssystemen)

Het symbool op het product of op de verpakking wijst erop dat dit product niet als huishoudafval mag worden behandeld. Het moet echter naar een plaats worden gebracht waar elektrische en elektronische apparatuur wordt gerecycled. Als u ervoor zorgt dat dit product op de correcte manier wordt verwijderd, voorkomt u mogelijk voor mens en milieu negatieve gevolgen die zich zouden kunnen voordoen in geval van verkeerde afvalbehandeling. De recyclage van materialen draagt bij tot het vrijwaren van natuurlijke bronnen. Voor meer details in verband met het recyclen van dit product, neemt u het best contact op met de gemeentelijke instanties, het bedrijf of de dienst belast met de verwijdering van huishoudafval of de winkel waar u het product hebt gekocht.

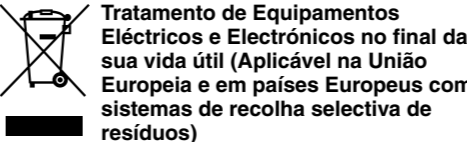

Tratamento de Equipamentos Eléctricos e Electrónicos no final da sua vida útil (Aplicável na União Europeia e em países Europeus com sistemas de recolha selectiva de resíduos)

Este símbolo, colocado no produto ou na sua embalagem, indica que este não deve ser tratado como resíduo urbano indiferenciado. Deve sim ser colocado num ponto de recolha destinado a resíduos de equipamentos eléctricos e electrónicos. Assegurando-se que este produto é correctamente depositado, irá prevenir potenciais consequências negativas para o ambiente bem como para a saúde, que de outra forma poderiam ocorrer pelo mau manuseamento destes produtos. A reciclagem dos materiais contribuirá para a conservação dos recursos naturais. Para obter informação mais detalhada sobre a reciclagem deste produto, por favor contacte o município onde reside, os serviços de recolha de resíduos da sua área ou a loja onde adquiriu o produto.

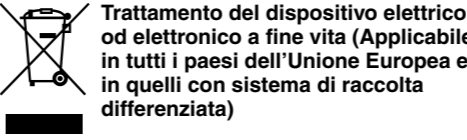

Trattamento del dispositivo elettrico od elettronico a fine vita (Applicabile in tutti i paesi dell'Unione Europea e in quelli con sistema di raccolta differenziata)

Questo simbolo sul prodotto o sulla confezione indica che il prodotto non deve essere considerato come un normale rifiuto domestico, ma deve invece essere consegnato ad un punto di raccolta appropriato per il riciclo di apparecchi elettrici ed elettronici. Assicurandovi che questo prodotto sia smaltito correttamente, voi contribuirete a prevenire potenziali conseguenze negative per l'ambiente e per la salute che potrebbero altrimenti essere causate dal suo smaltimento inadeguato. Il riciclaggio dei materiali aiuta a conservare le risorse naturali. Per informazioni più dettagliate circa il riciclaggio di questo prodotto, potete contattare l'ufficio comunale, il servizio locale di smaltimento rifiuti oppure il negozio dove l'avete acquistato.

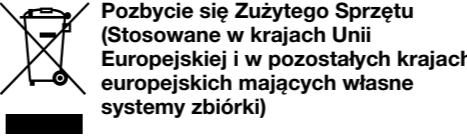

Pozbycie się Zużytego Sprzętu (Stosowane w krajach Unii Europejskiej i w pozostałych krajach europejskich mających własne systemy zbiórki)

Taki symbol na produkcie lub jego opakowaniu oznacza, że produkt nie może być traktowany jako odpad komunalny, lecz powinno się go dostarczyć do odpowiedniego punktu zbiórki sprzętu elektrycznego i elektronicznego, w celu recyklingu. Poprzez upewnienie się, że dyspozycja dotycząca produktu jest poprawna, zapobiega się potencjalnym negatywnym wpływom na środowisko oraz zdrowie ludzi, jakie mogłyby wystąpić w przypadku niewłaściwego postępowania. Recykling materiałów pomoże w ochronie naturalnych źródeł. W celu uzyskania bardziej szczegółowych informacji na temat recyklingu tego produktu, należy skontaktować się z naszym lokalnym biurom, ze służbami czyszczenia miasta lub ze sklepem, w którym zakupiony został ten produkt.

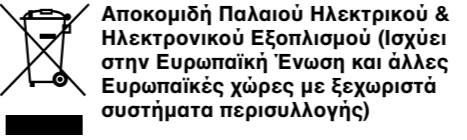

Αποκομιδή Παλαιού Ηλεκτρικού & Ηλεκτρονικού Εξοπλισμού (Ισχύει στην Ευρωπαϊκή Ένωση και άλλες Ευρωπαϊκές χώρες με ξεχωριστά συστήματα περισυλλογής)

Το σύμβολο αυτό επάνω στο προϊόν ή στη συσκευασία του σημαίνει ότι το προϊόν δεν πρέπει να πεταχτεί μαζί με τα οικιακά απορρίμματα αλλά πρέπει να παραδοθεί σε ένα κατάλληλο σημείο συλλογής ηλεκτρολογικού και ηλεκτρονικού υλικού προς ανακύκλωση. Με το να βεβαιωθείτε ότι το προϊόν πετάχτηκε σωστά, βοηθάτε στην πρόληψη πιθανών αρνητικών επιπτώσεων στο περιβάλλον και την υγεία. Η ανακύκλωση των υλικών θα βοηθήσει στην εξοικονόμηση φυσικών πόρων. Για περισσότερες πληροφορίες σχετικά με την ανακύκλωση αυτού του προϊόντος, παρακαλούμε επικοινωνήστε με τις υπηρεσίες καθαριότητας του δήμου σας ή το κατάστημα όπου αγοράσατε το προϊόν.

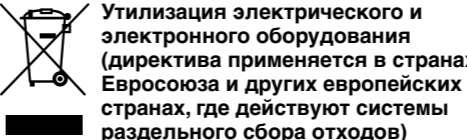

Утилизация электрического и электронного оборудования (директива применяется в странах Евросоюза и других европейских странах, где действуют системы раздельного сбора отходов)

Символ на продукте или упаковке указывает на то, что данный продукт не должен рассматриваться как обычный бытовой мусор. Его необходимо сдать в специальный пункт приема электротехнического и электронного оборудования. Благодаря этому вы сможете избежать негативных последствий для окружающей среды и здоровья людей, которые могут возникнуть в результате неправильной утилизации. Благодаря переработке материалов вы сможете сэкономить природные ресурсы. Для получения дополнительной информации о переработке этого продукта обратитесь к местным властям, службе очистки города или магазину, в котором вы приобрели этот продукт.

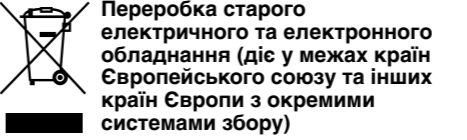

Переробка старого електричного та електронного обладнання (діє у межах країн Європейського союзу та інших країн Європи з окремими системами збору)

Цей символ на продукті або на його упаковці вказує на те, що цей продукт не можна вважати звичайним побутовим сміттям. Його потрібно надати до спеціального пункту прийому електричного та електронного обладнання. Це допоможе уникнути негативних наслідків для навколишнього середовища та здоров'я людей, які можуть виникнути внаслідок неправильної утилізації. Завдяки переробці матеріалів ви зможете зекономити природні ресурси. Для отримання більш детальної інформації про переробку цього продукту, будь ласка, зв'яжіться з місцевими органами влади, службою збирання сміття або магазином, де ви придбали цей продукт.

P/D-XX XXXX
1 2

1. Mesец izdelovanja
2. God izdelovanja
A-0, B-1, C-2, D-3, E-4, F-5, G-6, H-7, I-8, J-9

SONY

Subwoofer

Installation/Connections

Installation/Connexions

Installation/Conexiones

Installation/Anschluss

Montering/Anslutning

Montage/Aansluiting

Instalação/Ligações

Installazione/Collegamenti

Instalacja/Podłączenia

Εγκατάσταση/Συνδέσεις

Установка/Подсоединение

Встановлення/Підключення

XS-L120P5A

© 2008 Sony Corporation Printed in China

Низкочастотный громкоговоритель

Сделано в Китае
Изготовитель: Сони Корпорейшн
Адрес: 1-7-1 Конан, Минато-ку,
Токио 108-0075, Япония

Dimensions Dimensions Dimensiones Abmessungen Dimensioner Afmetingen Dimensões Dimensioni Wymiary Διαστάσεις Размеры Розміри

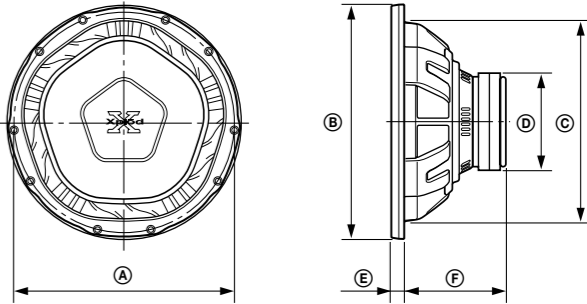

Unit: mm
Unité : mm
Unidad: mm
Einheit: mm
Enhet: mm
Eenheid: mm
Unidade: mm
Unità: mm
Jednostka: mm
Модула: mm
Единицы: mm
Одиниці: mm

	A	B	C	D	E	F
XS-L120P5A	ø307	ø326	ø280	ø135	18	141

Installation/Installation/Instalación/Installation/Montering/ Montage/Instalação/Installazione/Instalacja/Εγκατάσταση/ Установка/Встановлення

Precautions

- Do not continuously use speaker system beyond the peak power handling capacity.
- Keep recorded tapes, watches, and credit cards, etc. with magnetic coding away from the speaker system to prevent damage caused by the magnets in the speakers.
- When installing the unit, be careful not to damage the diaphragm by hand or tools.
- The subwoofer is heavy, so attach it firmly to a solid thick, baffle plate or metal board.
- Make a woofer box, using wooden boards at least 19 mm-thick.

Précautions

- Ne faites pas fonctionner en continu le système de haut-parleurs à une puissance supérieure à sa puissance de crête.
- Gardez les cassettes enregistrées, les montres et les cartes de crédit, etc., à codage magnétique à l'écart du système de haut-parleurs de manière à éviter tout dommage causé par les aimants intégrés dans les haut-parleurs.
- Lorsque vous installez l'appareil, veillez à ne pas endommager le diaphragme avec les mains ou un outil.
- Comme le subwoofer est lourd, fixez-le sur une planche pour baffle épaisse et robuste ou sur une plaque métallique.
- Construisez un caisson pour le haut-parleur de graves à l'aide de lattes en bois d'une épaisseur d'au moins 19 mm.

Precauciones

- Evite utilizar de forma continuada el sistema de altavoces con una potencia que sobrepase su capacidad de potencia máxima.
- Mantenga alejados del sistema de altavoces cintas grabadas, relojes y tarjetas de crédito, etc., con codificación magnética con el fin de evitar daños causados por los imanes de dichos altavoces.
- Al instalar la unidad, tenga cuidado de no dañar el diafragma con las manos o con alguna herramienta.
- El altavoz potenciador de graves es pesado. Por tanto, fíjelo firmemente a una placa de baffle sólida y gruesa o a una placa metálica.
- Construya una caja para el altavoz de graves con tablas de madera con un espesor mínimo de 19 mm.

Example/Exemple/Ejemplo/Beispiel/Exempel/Voorbeeld/Exemplo/Ad esempio/Przykład/Παράδειγμα/Пример/Приклад

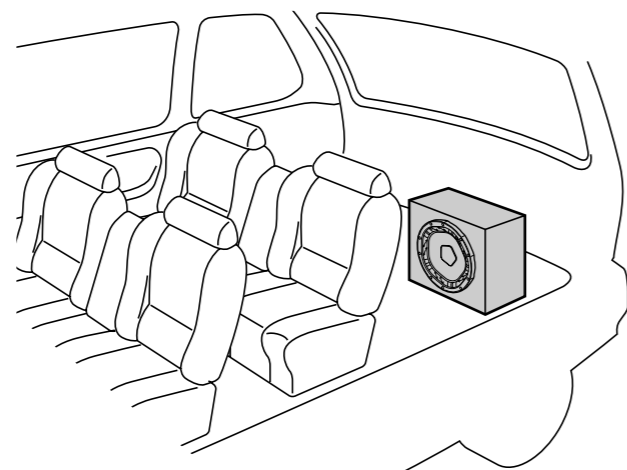

XS-L120P5A

XS-L120P5A

XS-L120P5A

XS-L120P5A

XS-L120P5A

XS-L120P5A

XS-L120P5A

XS-L120P5A

XS-L120P5A

XS-L120P5A

XS-L120P5A

XS-L120P5A

XS-L120P5A

XS-L120P5A

XS-L120P5A

XS-L120P5A

XS-L120P5A

XS-L120P5A

XS-L120P5A

XS-L120P5A

XS-L120P5A

XS-L120P5A

XS-L120P5A

XS-L120P5A

XS-L120P5A

XS-L120P5A

XS-L120P5A

XS-L120P5A

XS-L120P5A

XS-L120P5A

XS-L120P5A

XS-L120P5A

XS-L120P5A

XS-L120P5A

XS-L120P5A

XS-L120P5A

XS-L120P5A

XS-L120P5A

XS-L120P5A

XS-L120P5A

XS-L120P5A

XS-L120P5A

XS-L120P5A

XS-L120P5A

XS-L120P5A

XS-L120P5A

XS-L120P5A

XS-L120P5A

XS-L120P5A

XS-L120P5A

XS-L120P5A

XS-L120P5A

XS-L120P5A

XS-L120P5A

XS-L120P5A

XS-L120P5A

XS-L120P5A

XS-L120P5A

XS-L120P5A

XS-L120P5A

XS-L120P5A

XS-L120P5A

XS-L120P5A

XS-L120P5A

XS-L120P5A

XS-L120P5A

XS-L120P5A

XS-L120P5A

XS-L120P5A

XS-L120P5A

XS-L120P5A

XS-L120P5A

XS-L120P5A

XS-L120P5A

XS-L120P5A

XS-L120P5A

XS-L120P5A

XS-L120P5A

XS-L120P5A

XS-L120P5A

XS-L120P5A

XS-L120P5A

XS-L120P5A

XS-L120P5A

XS-L120P5A

XS-L120P5A

XS-L120P5A

XS-L120P5A

XS-L120P5A

XS-L120P5A

XS-L120P5A

XS-L120P5A

XS-L120P5A

XS-L120P5A

XS-L120P5A

XS-L120P5A

XS-L120P5A

XS-L120P5A

XS-L120P5A

XS-L120P5A

XS-L120P5A

XS-L120P5A

XS-L120P5A

XS-L120P5A

XS-L120P5A

XS-L120P5A

XS-L120P5A

XS-L120P5A

XS-L120P5A

XS-L120P5A

XS-L120P5A

XS-L120P5A

XS-L120P5A

XS-L120P5A

XS-L120P5A

XS-L120P5A

XS-L120P5A

XS-L120P5A

XS-L120P5A

XS-L120P5A

XS-L120P5A

XS-L120P5A

XS-L120P5A

XS-L120P5A

XS-L120P5A

XS-L120P5A

XS-L120P5A

XS-L120P5A

XS-L120P5A

XS-L120P5A

XS-L120P5A

XS-L120P5A

XS-L120P5A

XS-L120P5A

XS-L120P5A

XS-L120P5A

XS-L120P5A

XS-L120P5A

XS-L120P5A

XS-L120P5A

XS-L120P5A

XS-L120P5A

XS-L120P5A

XS-L120P5A

XS-L120P5A

XS-L120P5A

XS-L120P5A

XS-L120P5A

XS-L120P5A

XS-L120P5A

XS-L120P5A

XS-L120P5A

XS-L120P5A

XS-L120P5A

XS-L120P5A

XS-L120P5A

XS-L120P5A

XS-L120P5A

XS-L120P5A

XS-L120P5A

XS-L120P5A

XS-L120P5A

XS-L120P5A

XS-L120P5A

XS-L120P5A

XS-L120P5A

XS-L120P5A

XS-L120P5A

XS-L120P5A

XS-L120P5A

XS-L120P5A

XS-L120P5A

XS-L120P5A

XS-L120P5A

XS-L120P5A

XS-L120P5A

XS-L120P5A

XS-L120P5A

XS-L120P5A

XS-L120P5A

XS-L120P5A

XS-L120P5A

XS-L120P5A

XS-L120P5A

XS-L120P5A

XS-L120P5A

XS-L120P5A

XS-L120P5A

XS-L120P5A

XS-L120P5A

XS-L120P5A

XS-L120P5A

XS-L120P5A

XS-L120P5A

XS-L120P5A

XS-L120P5A

XS-L120P5A

XS-L120P5A

XS-L120P5A

XS-L120P5A

XS-L120P5A

XS-L120P5A

XS-L120P5A

XS-L120P5A

XS-L120P5A

XS-L120P5A

XS-L120P5A

XS-L120P5A

XS-L120P5A

XS-L120P5A

XS-L120P5A

XS-L120P5A

XS-L120P5A

XS-L120P5A

XS-L120P5A

XS-L120P5A

XS-L120P5A

XS-L120P5A

XS-L120P5A

XS-L120P5A

XS-L120P5A

XS-L120P5A

XS-L120P5A

XS-L120P5A

XS-L120P5A

XS-L120P5A

XS-L120P5A

XS-L120P5A

XS-L120P5A

XS-L120P5A

XS-L120P5A

XS-L120P5A

XS-L120P5A

XS-L120P5A

XS-L120P5A

XS-L120P5A

XS-L120P5A

XS-L120P5A

XS-L120P5A

XS-L120P5A

XS-L120P5A

XS-L120P5A

XS-L120P5A