



SSANGYONG

АВТОМОБИЛЬНАЯ АУДИОСИСТЕМА КСЗ-8600
РУКОВОДСТВО ПОЛЬЗОВАТЕЛЯ

KALOsnett
9CA9512510
100801 
edited by DesignPrinting **mT**

SSANGYONG

АВТОМОБИЛЬНАЯ АУДИОСИСТЕМА РУКОВОДСТВО ПОЛЬЗОВАТЕЛЯ

KC3-8600

USB, CD (CD, MP3/WMA CD), AUX, RADIO



- Поддержка воспроизведения: Audio CD, MP3/WMA
- Воспроизведение музыкальных файлов (MP3/WMA) с устройств USB 2.0
- Функции повторного воспроизведения (RPT), случайного выбора дорожек (RDM) и воспроизведения начальных фрагментов (INT)
- 6 кнопок предварительной настройки (диапазоны FM1, FM2, AM)
- 5 режимов эквалайзера
- Мощность 43 Вт, 4 канала
- Эргономичный дизайн



- Общие меры предосторожности3
- Использование MP3/WMA CD4
- Использование USB (MP3/WMA)7
- Органы управления6
(Передняя панель/ Дисплей/ Задняя панель)
- Использование пульта ДУ10
- Управление системой12
- Радиоприемник16
- Воспроизведение Audio CD19
- Воспроизведение MP3/WMA CD22
- Воспроизведение USB-устройств25
- Воспроизведение с помощью разъема AUX26
- Устранение неисправностей27
- Спецификации28

КС3 - 8600



! При создании компакт-диска для личного использования соблюдайте указания, изложенные в разделе «Использование MP3/WMA CD» настоящего Руководства. При загрузке файлов формата MP3/WMA с запоминающих USB-устройств соблюдайте указания, изложенные в разделе «Использование USB (MP3/WMA)» настоящего Руководства. Несанкционированное копирование и использование файлов формата MP3/WMA запрещено законодательством.

Общие меры предосторожности

АУДИОСИСТЕМА

	Избегайте длительного использования аудиосистемы при выключенном двигателе, поскольку это может привести к разрядке аккумуляторной батареи автомобиля.
	Соблюдайте осторожность, во избежание поломки не подвергайте изделие сильным ударам и сотрясениям.
	Не используйте компакт-диски, воспроизведение которых не поддерживается системой. Во избежание проблем, ознакомьтесь с информацией относительно поддерживаемых форматов файлов.
	При загрузке компакт-диска в проигрыватель следите за тем, чтобы его маркированная сторона была обращена вверх.
	Не используйте для чистки аудиосистемы обычные чистящие средства, например, содержащие бензол.

CD, MP3 CD

	Не используйте для очистки компакт-дисков обычные чистящие средства, например, содержащие бензол.
	Для удаления пыли и отпечатков пальцев с воспроизводимой стороны компакт-диска используйте мягкий лоскут ткани.
	Не прикрепляйте к маркированной стороне компакт-диска какие-либо бумажки и не пишите по ней ручкой.
	Не изгибайте компакт-диск.
	Не подвергайте компакт-диски воздействию прямых солнечных лучей, высокой температуры и влажности.



Формат MP3

- **MP3** – это обозначение расширения музыкального файла, используемого в обычных персональных компьютерах. Другими словами, это файл данных, содержащий аудиоинформацию, или третий слой (Audio Layer-3) кодека MPEG-1.
MPEG – это технический стандарт цифрового сжатия видео- и аудиосигналов с целью их дальнейшей передачи или восстановления.
- Первым из этих стандартов является MPEG-1, который используется при создании компакт-дисков в формате Video CD, тогда как MP3 представляет собой третий слой кодека MPEG-1, используемый для сжатия исключительно звуковых данных. Третий слой (Layer-3) является последней версией, внедренной после первого и второго слоев (Layer-1 и Layer-2). Степень сжатия первого слоя обычно составляет 1:4, второго слоя – 1:6-1:8, третьего слоя – 1:10-1:12 (суммарная степень сжатия двух предыдущих слоев).
- Благодаря технологии MP3 на один пустой компакт-диск вместимостью 650 Мб можно записать до 100 и более композиций (7 часов воспроизведения). При сжатии технология MP3 удаляет из звукового потока диапазоны, которые не улавливаются человеческим ухом, тем самым снижая объем сохраняемых данных. Именно поэтому данный стандарт успешно применяется для создания записей, звучание которых максимально приближенной к звучанию оригинального компакт-диска, хотя эти записи и не являются 100-процентной копией оригинала.

Формат WMA

- **WMA [Window Media Audio]** – это обозначение формата сжатия мультимедийных данных, разработанного компанией Microsoft. Данная технология сжимает только те аудиоданные, которые не поддерживаются пакетом программных компонентов Window Media Technologies. Начиная от звука телефонного звонка и заканчивая объемным звуком в формате 7.1 – технология WMA обеспечивает оптимальные условия для кодирования, защиты, распространения и воспроизведения цифровой музыки.
- Обладая скоростью передачи данных 64 кбит/с, что на порядок ниже по сравнению с MP3, качество звука в формате WMA практически не отличается от аудиопотока скоростью 128 кбит/с. При одинаковом качестве звука объем файла WMA примерно вдвое меньше, чем объем файла MP3.
- Привлекательность формата WMA обусловлена сочетанием малого объема и превосходного звучания, которое по качеству не уступает популярному формату MP3.

■ Создание и воспроизведение файлов

: Файлы MP3 CD

Пожалуйста, соблюдайте приведенные ниже инструкции относительно функций аудиосистемы, последовательности воспроизведения, поддерживаемых форматов, отображаемых параметров, а также создания компакт-дисков с файлами MP3/WMA.

1. Качество звука и рекомендации

- Данная аудиосистема поддерживает файлы с различной скоростью передачи данных, однако следует помнить, что чем ниже этот параметр, тем хуже может быть качество звука. Таким образом, всегда покупайте только лицензионную аудиопродукцию в формате MP3. При использовании низкокачественных компакт-дисков (CD-R) и прочих носителей могут возникнуть проблемы с распознаванием файлов и воспроизведением звука, а также другие нарушения работы.
- При использовании компакт-дисков CD-R или CD-RW, пожалуйста, выбирайте минимальную скорость записи.

2. Используемые форматы компакт-дисков

- Система воспроизводит только стандартные компакт-диски диаметром 12 см.
- Звуковой компакт-диск (CD-DA или Red Book)
- Записываемый компакт-диск (CD-R или Orange Book)
- Перезаписываемый компакт-диск (CD-RW или Orange Book)

3. Поддерживаемые форматы файлов

- Звуковой компакт-диск (CD-DA/Audio CD)
- MP3 (Layer-3 для стандарта MPEG-1)
: Поддерживаемая скорость передачи данных составляет от 8 до 320 кбит/с.
- WMA (Windows Media Audio)
: Поддерживаемая скорость передачи данных составляет от 32 до 192 кбит/с.
- Файлы распознаются только в том случае, если в названии файла указано расширение "-.MP3" или "-.WMA".
: Другие расширения (кроме вышеуказанных) в списках файлов отсутствуют.
: Если скорость передачи данных выходит за пределы поддерживаемых диапазонов, нормальное воспроизведение не будет гарантировано даже для файлов с расширением "-.MP3"/"-.WMA".

4. Содержание записываемой информации

- Аудиосистема поддерживает файловую систему ISO9660 (уровни спецификации 1 и 2).
- Система может не распознавать несовместимые файлы или не воспроизводить их должным образом, кроме того, система не отображает названия композиций или другую информацию о файле.
- Система распознает мультисессионные диски и воспроизводит только файлы первой сессии.

5. Невоспроизводимые форматы компакт-дисков

- Ниже приведен список невоспроизводимых компакт-дисков или дисков, которые могут вызвать повреждение или неисправность системы (требуется соблюдения определенных мер предосторожности).
- VCD, DVD - SACD, Active Audio (Data) - CD-I, CD-G, CD-ROM XA
- Mixed CD, Direct CD, CD-R/RW UDF - Мультисессионный диск
- При определенных условиях системой могут не распознаваться заново или повторно записанные диски.

6. Индикация названия папки и файла

- Название файла и папки отображается на дисплее аудиосистемы посредством букв и цифр; английские и корейские знаки поддерживаются системой KSC-5601, за исключением специальных знаков, символов и китайских иероглифов. Наличие таких знаков в названии файлов и папок может привести к тому, что буквы в поле индикации будут отображаться в искаженном виде.
- В названии папки должно быть не более 15 знаков, а в имени файла – не более 60, включая расширение. Данное ограничение является одинаковым для английских и корейских знаков.

7. Воспроизведение файлов

- При загрузке компакт-диска с файлами MP3/WMA система считывает и анализирует информацию о файлах, время считывания будет зависеть от количества файлов и папок.
- При создании диска с файлами MP3/WMA по возможности не создавайте пустых папок, поскольку пустая папка распознается системой как одна папка. Также не создавайте папку или файл данных, которые не относятся к категории MP3/WMA.



Использование MP3/WMA CD

■ Создание и воспроизведение файлов

■ Создание компакт-диска в формате MP3 – Запись CD-R(RW)

- Для записи компакт-дисков может использоваться большинство из существующих программ, предназначенных для этих целей.
(Nero Burning ROM, Adapter Easy CD Creator, NTI CD Maker и т.д.)
* При создании диска в формате MP3 с помощью соответствующего приложения Windows XP сначала следует установить пакет программ Service Pack 1.
- Допустимая скорость передачи данных: от 8 до 320 кбит/с / переменный поток данных (VBR)
- Расширение файла
К названию файла всегда следует добавлять расширение ".MP3». Если расширение не добавлено или добавлено другое расширение, воспроизведение файла будет невозможным.
- Файловая система
* Если файлы формата MP3 записываются на диск CD-R или CD-RW, выберите файловую систему ISO9660 (уровень 1, 2) или расширение Microsoft JOLIEТ в качестве формата записи. Если диск записан в другом формате, нормальное воспроизведение и отображение данных будет невозможным.
* Количество символов в названии файла и папки, которое может распознаваться системой
- Название папки: Максимум 16 знаков
- Название файла: Максимум 32 знака
- Количество файлов или папок
* На одном компакт-диске система может распознавать до 32 папок (включая корневую и пустые папки).
* Максимальное количество воспроизводимых файлов на одном диске – 199.
* В каждую папку рекомендуется записывать 20-30 файлов.
- Считывание мультисессионного диска возможно.
- Звуковые дорожки воспроизводятся в том порядке, в котором они записаны на диск. Дорожки не всегда будут воспроизводиться в том порядке, в котором они отображаются на персональном компьютере.

■ Последовательность выбора файлов и папок

- После распознавания компакт-диска система автоматически начинает воспроизведение первого файла.
- Если корневая папка пуста, система ищет папку, содержащую один или более файлов, и начинает воспроизведение первого из этих файлов.
- По окончании воспроизведения всех файлов текущей папки система переходит к воспроизведению файлов следующей папки.
- Воспроизведение может прерываться поиском другой папки, а после прекращения поиска воспроизведение последнего файла автоматически возобновляется через 5 секунд.
- Ниже перечислены кнопки, которые при воспроизведении диска в формате MP3 позволяют выбирать папку с файлами формата MP3 и начинать воспроизведение с первого файла выбранной папки.
• Нажмите кнопку [D -], чтобы перейти к предыдущей папке.
• Нажмите кнопку [D +], чтобы перейти к следующей папке.
• Нажмите кнопку [D +], во время воспроизведения файлов последней папки, чтобы перейти в первую (корневую) папку.
• Выбор папки, не содержащей файлов формата MP3, невозможен.

[Последовательность воспроизведения диска в формате MP3]

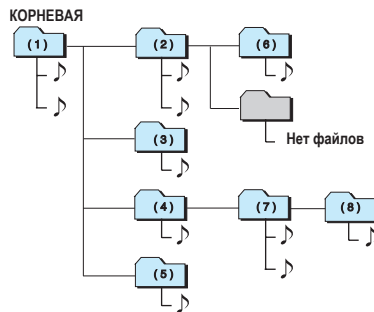



Использование USB (MP3/WMA)

■ Создание и воспроизведение файлов

: Файлы формата MP3 на USB-устройстве

1. Применяемые USB-устройства

- Аудиосистема поддерживает работу только флэш-накопителей USB и не определяет другие устройства, независимо от наличия у них USB-интерфейса.
- Во избежание неисправности или поломки аудиосистемы не подсоединяйте другие аудиоустройства, кроме USB-флэш-накопителей (например: жесткие диски (HDD), MP3-плееры и т.д.).

2. Подключение и отсоединение USB-устройств

- Не отсоединяйте USB-устройство сразу после его подключения, пока происходит процесс переключения системы в режим USB (в течение 2-3 секунд). Это может привести к нарушению работы системы вследствие ошибки распознавания USB-устройства.
- Сам процесс подключения и отсоединения USB-устройства может привести к нарушениям работы системы, поэтому не используйте режим USB при включении системы.
- Быстрое подключение и отсоединение USB-устройств может вызвать некоторые сбои в работе системы, поэтому соблюдайте аккуратность при выполнении данной процедуры.

3. Поддерживаемые форматы файлов

- MP3, WMA
- Распознаваемые расширения: «-.MP3» / «-.WMA».

4. Индикация названия папки и файла

- Название файла и папки отображается на дисплее аудиосистемы посредством букв и цифр; английские и корейские знаки поддерживаются системой KSC-5601, за исключением специальных знаков, символов и китайских иероглифов. Наличие таких знаков в названии файлов и папок может привести к тому, что буквы в поле индикации будут отображаться в искаженном виде.
- В названии папки должно быть не более 15, а в имени файла – не более 60 знаков, включая расширение. Данное ограничение является одинаковым для английских и корейских знаков.

5. Воспроизведение файлов

- Система распознает вложенные папки на 2 подуровня ниже корневой папки.
- Всего одна папка может содержать до 395 элементов, включая файлы и папки.

6. Индикация ошибки (ERROR)

- Это происходит, если система не распознает подключенное устройство, или при плохом контакте с разъемом устройства. В этом случае, прежде чем отсоединить USB-устройства необходимо дождаться, когда индикация автоматически будет удалена с дисплея, затем отсоедините устройство, подождите примерно 5 секунд и подключите его вновь (не пытайтесь подключить устройство сразу после отсоединения).

7. Последовательность воспроизведения файлов формата MP3/WMA

- После распознавания USB-устройства автоматически начинается воспроизведение первого файла.
- Если корневая папка пуста, система ищет папку, содержащую один или более файлов, и начинает воспроизведение первого из этих файлов.
- По окончании воспроизведения всех файлов текущей папки система переходит к воспроизведению файлов следующей папки.
- Воспроизведение может прерываться поиском другой папки, а после прекращения поиска воспроизведение последнего файла автоматически возобновляется через 5 секунд.



ПЕРЕДНЯЯ ПАНЕЛЬ

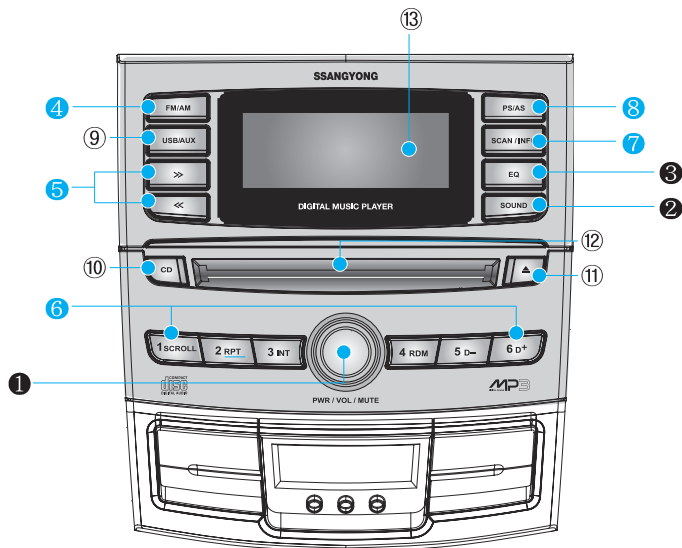

- 1 Кнопка включения/выключения аудиосистемы (удерживать в нажатом положении более 2 секунд), регулятор громкости и временного отключения звука
- 2 Кнопка выбора параметров воспроизведения звука
- 3 Кнопка переключения режимов эквалайзера (5 режимов)
- 4 Кнопка активации режима радиоприемника, переключения диапазонов, включения питания
- 5 Кнопки поиска / ручной настройки радиостанций, выбора следующей / предыдущей звуковой дорожки, ускоренного воспроизведения вперед / назад
- 6 Кнопки выбора предварительно настроенных радиостанций (6 кнопок)
 - ▶ SCROLL : включение/выключение дисплея в режиме воспроизведения CD, MP3(WMA), USB
 - ▶ RPT : функция повтора звуковой дорожки в режиме воспроизведения CD, MP3(WMA), USB
 - ▶ RDM : функция случайного выбора звуковой дорожки в режиме воспроизведения CD, MP3(WMA), USB
 - ▶ INT : функция воспроизведения начальных фрагментов звуковых дорожек в режиме CD, MP3(WMA), USB
 - ▶ D - : выбор предыдущей папки в режиме воспроизведения CD, MP3(WMA), USB
 - ▶ D + : выбор следующей папки в режиме воспроизведения CD, MP3(WMA), USB
- 7 Кнопка SCAN (поочередное прослушивание каждой радиостанции выбранного диапазона в течение 5 секунд), / INFO (в режиме воспроизведения CD, MP3/WMA)
- 8 Кнопка предварительной настройки радиостанций/автоматического сохранения диапазона
- 9 Кнопка активации режима USB/AUX (удерживать в нажатом положении более 2 секунд), пауза и включение питания
- 10 Кнопка активации режима CD, пауза и включение питания
- 11 Кнопка извлечения компакт-диска
- 12 Слот для загрузки компакт-диска
- 13 Дисплей

ИНФОРМАЦИЯ НА ДИСПЛЕЕ

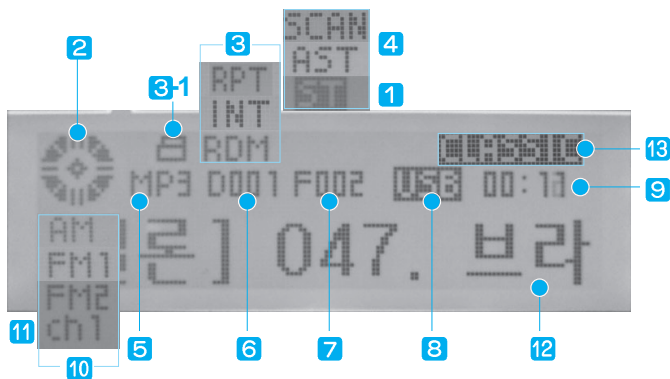

- 1 Активация режима FM STEREO
- 2 Режим воспроизведения компакт-диска
- 3 Активация функций RPT, INT, RDM
 - ▶ Активация функций повторного воспроизведения / воспроизведения начальных фрагментов / случайного выбора дорожек
 - ▶ 3-1 Активация воспроизведения папки
- 4 Активация функции сканирования радиочастот / автоматического сохранения радиостанций
- 5 Информация о формате воспроизводимого файла
- 6 Номер текущей папки (в режиме MP3)
- 7 Номер файла (в режиме MP3)
- 8 Активация режима USB
- 9 Время воспроизведения
- 10 Диапазон радиочастот
- 11 Принимаемая радиостанция
- 12 Название файла / Уровень громкости / Звук / Частота
- 13 Эквалайзер

ЗАДНЯЯ ПАНЕЛЬ

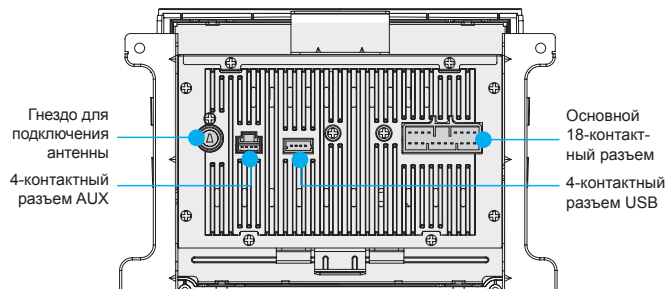

РАЗЪЕМЫ

Разъем AUX

1	AUX L
2	AUX R
3	"МАССА"
4	Сигнал

Разъем USB

1	"МАССА"
2	Линия передачи данных (+)
3	Линия передачи данных (-)
4	Vcc +5 В

Основной 18-контактный разъем

1	Динамик передний правый (+)
2	Динамик задний правый (+)
3	Подсветка (+)
4	АКБ (+)
5	Линия обратной связи (+)
6	N.C
7	Динамик задний левый (+)
8	Динамик передний левый (+)
9	Динамик передний правый (-)
10	Динамик задний правый (-)
11	Подсветка (-)
12	Подключение антенны
13	Пульт ДУ на рулевом колесе (-)
14	"МАССА"
15	N.C
16	Пульт ДУ на рулевом колесе



Пульт дистанционного управления

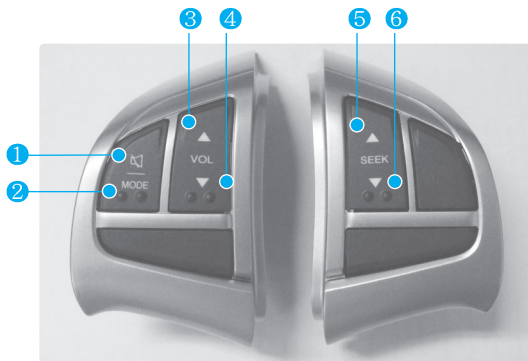

- 1 Кнопка **POWER / MUTE**
- 2 Кнопка **MODE (RADIO/CD/USB/AUX)**
- 3 Кнопка **VOLUME UP (VOL ▲)**
- 4 Кнопка **VOLUME DOWN (VOL ▼)**
- 5 Кнопка **SEEK UP (SEEK ▲)**
- 6 Кнопка **SEEK DOWN (SEEK ▼)**

1. ПИТАНИЕ/ ОТКЛЮЧЕНИЕ ЗВУКА (1)

■ ВКЛЮЧЕНИЕ/ВЫКЛЮЧЕНИЕ СИСТЕМЫ

- Чтобы включить или выключить питание аудиосистемы, нажмите данную кнопку и удерживайте ее более 2 секунд. (После выключения зажигания аудиосистема также выключается, а после включения зажигания возвращается в обычный режим работы).

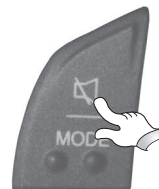

■ ВКЛЮЧЕНИЕ/ВЫКЛЮЧЕНИЕ ЗВУКА

- Кратковременное нажатие кнопки позволяет отключить и включить звук аудиосистемы (режим MUTE).

2. РЕЖИМЫ (MODE 2)

■ КНОПКА ПЕРЕКЛЮЧЕНИЯ РЕЖИМОВ

- При каждом нажатии кнопки переключение режимов аудиосистемы будет происходить в следующей последовательности:

→ **RADIO** → **CD** → **USB** → **AUX** → **RADIO...**

- В режиме радиоприемника:

→ **FM 1** → **FM 2** → **AM** → **FM 1...**

- В случае отсутствия загруженного компакт-диска или подключенных аудиоустройств (USB/AUX), соответствующие режимы пропускаются.



3. УВЕЛИЧЕНИЕ ГРОМКОСТИ

(VOL ▲ 3)

■ УВЕЛИЧЕНИЕ ГРОМКОСТИ

- Каждое нажатие и отпускание кнопки сопровождается увеличением громкости на 1 уровень. Если кнопка удерживается в нажатом положении более 1,5 с, происходит последовательное переключение на более высокие уровни громкости.



4. УМЕНЬШЕНИЕ ГРОМКОСТИ

(VOL ▲ 3)

■ УМЕНЬШЕНИЕ ГРОМКОСТИ

- Каждое нажатие и отпускание кнопки сопровождается уменьшением громкости на 1 уровень. Если кнопка удерживается в нажатом положении более 1,5 секунд, происходит последовательное переключение на более низкие уровни громкости.
- Минимальный уровень громкости «0» равнозначен включению функции MUTE.



DOWN ▼ Ref. ▲ UP

00 → 01 → 02 → 03... → 10... → 15... → 20 → 21... → 30... → 40 → 41

5. ПОИСК ВПЕРЕД/НАЗАД

(SEEK ▲ 5, ▼ 6)

■ В режиме радиоприемника:

- Ручной/автоматический выбор транслируемых радиостанций (ВПЕРЕД/НАЗАД).

■ В режиме воспроизведения CD, MP3 CD, USB

- Выбор звуковых дорожек (ВПЕРЕД / НАЗАД), ускоренное воспроизведение (ВПЕРЕД / НАЗАД)



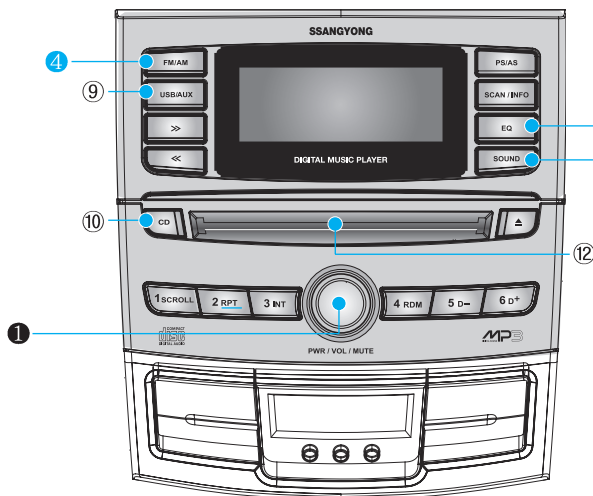

ВАЖНО!

- Включение аудиосистемы возможно только после установки ключа зажигания в положение «ACC» или «IGN».
- При включении аудиосистемы активируется тот режим воспроизведения, который был выбран последним перед выключением системы.

1. Включение / выключение системы

■ ВКЛЮЧЕНИЕ / ВЫКЛЮЧЕНИЕ СИСТЕМЫ

- Нажмите кнопку PWR/VOL/MUTE **1**. Аудиосистема будет поочередно включаться и выключаться после каждого нажатия данной кнопки.
- Нажмите кнопку FM/AM **4**.
- Нажмите кнопку CD **10**.
- Вставьте компакт-диск (вставьте Audio CD, MP3 CD в слот **12** маркированной стороной вверх).
- Нажмите кнопку USB/AUX **9**.



более 2 секунд

FM/AM

CD

USB/AUX

2. Включение / отключение звука (MUTE)

■ Функция отключения звука (MUTE)

- Нажатие кнопки MUTE **1** позволяет временно выключить звук аудиосистемы.
- На дисплее загорается индикатор MUTE.
- Чтобы вновь включить звук, поверните регулятор громкости или повторно нажмите кнопку MUTE.



менее 2 секунд

3. Регулировка громкости (VOL)

■ Порядок регулировки громкости

- Поворачивайте регулятор громкости **1** по часовой стрелке (вправо) для увеличения громкости или против часовой стрелки (влево) для уменьшения громкости.
- Уровень громкости отображается на дисплее в виде числовой индикации.
- Через 5 секунд после завершения регулировки на дисплей возвращается тот режим отображения, который был до начала регулировки.

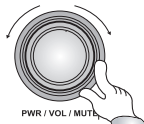

Left **▼** Ref. **▲** Right
00 → 01 → 02 → 03... → 10... → 15 ... → 20 → 21... → 30... → 40 → 41

4. Выбор параметров воспроизведения звука (SOUND)

■ Использование кнопки Sound

- Чтобы выбрать желаемый параметр воспроизведения звука, удерживайте кнопку **2** в нажатом положении более 2 секунд. Происходит переключение в режим выбора параметров. На дисплее отображается индикация параметра и его числовое значение.
- Нажатие кнопки SOUND позволяет регулировать параметры звука в следующей последовательности: BAS (низкие частоты), MID (средние частоты), TRE (высокие частоты)/ FAD (баланс громкости передних и задних динамиков)/ BAL (баланс громкости левых и правых динамиков).
- Регулировка параметров воспроизведения звука сопровождается автоматическим сбросом настроек эквалайзера (EQ OFF).



→ Bass (BAS) → Middle (MID) → Treble (TRE) →
← Volume (VOL) ← Balance (BAL) ← Fdaer (FAD) ←

■ Регулировка низких частот (SOUND-1)

Данная регулировка позволяет изменять уровень звучания низких частот.

- Выберите параметр BASS нажатием кнопки **2** выбора параметров воспроизведения звука.
- С появлением на дисплее индикации BAS поворачивайте регулятор громкости **1** по часовой стрелке для усиления низких частот или против часовой стрелки для их ослабления.
- Уровень низких частот отображается на дисплее в виде числовой индикации.
- Значение «0» соответствует исходному уровню звука.
- Максимальное значение уровня низких частот составляет «+5», а минимальное – «-5».
- Через 5 секунд после завершения регулировки на дисплей возвращается тот режим отображения, который был до начала регулировки.
- Заданные настройки будут применяться при каждом последующем включении аудиосистемы.



Min. **◻** Ref. **◻** Max.
- 5 ← -4 ← -3 ← -2 ← -1 ← 0 → +1 → +2 → +3 → +4 → +5



УПРАВЛЕНИЕ СИСТЕМОЙ

■ Регулировка средних частот (SOUND-2)

Данная регулировка позволяет изменять уровень звучания средних частот.

- Выберите параметр MIDDLE при помощи кнопки **2** выбора параметров воспроизведения звука.
- Когда на дисплее появится индикация MID поверните регулятор громкости **1** по часовой стрелке для усиления средних частот или против часовой стрелки для их ослабления.
- Уровень средних частот отображается на дисплее в виде числовой индикации.
- Значение «0» соответствует исходному уровню звука.
- Максимальное значение уровня средних частот составляет «+5», а минимальное – «-5».
- Через 5 секунд после завершения регулировки на дисплее возвращается тот режим отображения, который был до начала регулировки.
- Заданные настройки будут применяться при каждом последующем включении аудиосистемы.



■ Регулировка высоких частот (SOUND-3)

Данная регулировка позволяет изменять уровень звучания высоких частот.

- Выберите параметр TREBLE при помощи кнопки **2** выбора параметров воспроизведения звука.
- Когда на дисплее появится индикация TRE поверните регулятор громкости **1** по часовой стрелке для усиления высоких частот или против часовой стрелки для их ослабления.
- Уровень высоких частот отображается на дисплее в виде числовой индикации.
- Значение "0" соответствует исходному уровню звука.
- Максимальное значение уровня высоких частот составляет «+5», а минимальное – «-5».
- Через 5 секунд после завершения регулировки на дисплее возвращается тот режим отображения, который был до начала регулировки.
- Заданные настройки будут применяться при каждом последующем включении аудиосистемы.



■ Регулировка баланса громкости передних и задних динамиков (SOUND-4)

Данная регулировка позволяет изменять баланс громкости передних и задних динамиков.

- Выберите параметр FAD при помощи кнопки **2** выбора параметров воспроизведения звука.
- Когда на дисплее появится индикация FAD поверните регулятор громкости **1** по часовой стрелке для уменьшения громкости задних динамиков. Баланс громкости регулируется в диапазоне от F1 до F15.
- Для уменьшения громкости передних динамиков регулятор громкости **1** следует поворачивать против часовой стрелки. Баланс громкости регулируется в диапазоне от R1 до R15.
- Когда на дисплее высвечивается значение «0», уровень громкости передних и задних динамиков одинаков.
- Через 5 секунд после завершения регулировки на дисплее возвращается тот режим отображения, который был до начала регулировки.
- Заданные настройки будут применяться при каждом последующем включении аудиосистемы.



Rear ◀ Ref. ▶ Front
 R 15 ... ◀ R4 ◀ R3 ◀ R2 ◀ R1 ◀ 0 ◀ F1 ◀ F2 ◀ F3 ◀ F4 ◀ ... F 15

Min. ◀ Ref. ▶ Max.
 - 5 ◀ -4 ◀ -3 ◀ -2 ◀ -1 ◀ 0 ▶ +1 ▶ +2 ▶ +3 ▶ +4 ▶ +5

■ Регулировка баланса громкости левых и правых динамиков (SOUND-5)

- Данная регулировка позволяет изменять баланс громкости левых и правых динамиков.
- Выберите параметр BAL нажатием кнопки ❷ выбора параметров воспроизведения звука.
- Когда на дисплее появится индикация BAL поверните регулятор громкости ❶ по часовой стрелке для уменьшения громкости левых динамиков. Баланс громкости регулируется в диапазоне от R1 до R15.
- Для уменьшения громкости правых динамиков регулятор громкости ❶ следует поворачивать против часовой стрелки. Баланс громкости регулируется в диапазоне от L1 до L15.
- Когда на дисплее высвечивается значение «0», уровень громкости левых и правых динамиков одинаков.
- Через 5 секунд после завершения регулировки на дисплее возвращается тот режим отображения, который был до начала регулировки.
- Заданные настройки будут применяться при каждом последующем включении аудиосистемы.



Left Ref. Right
 L 15 ... ⇨ L 4 ⇨ L 3 ⇨ L 2 ⇨ L 1 ⇨ 0 ⇨ R 1 ⇨ R 2 ⇨ R 3 ⇨ R 4 ⇨ ... R 15

5. Выбор режима эквалайзера (EQ)

■ Для данной аудиосистемы предусмотрено 5 заранее настроенных режимов эквалайзера.

- Нажатие кнопки EQ ❸ позволяет изменять тональность звучания музыкальных произведений разных жанров.
- Для получения наилучшего качества звучания нажмите кнопку EQ и выберите соответствующий режим во время приема радиостанции или воспроизведения компакт-диска.
- Во время регулировки параметров воспроизведения звука (BASS/ MIDDLE/ TREBLE) ранее выбранные настройки эквалайзера будут отменены (EQ OFF), поскольку функции EQUALIZER и BASS/ MIDDLE/ TREBLE не могут быть реализованы одновременно.

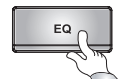

менее 2 секунд



Прослушивание РАДИОПЕРЕДАЧ

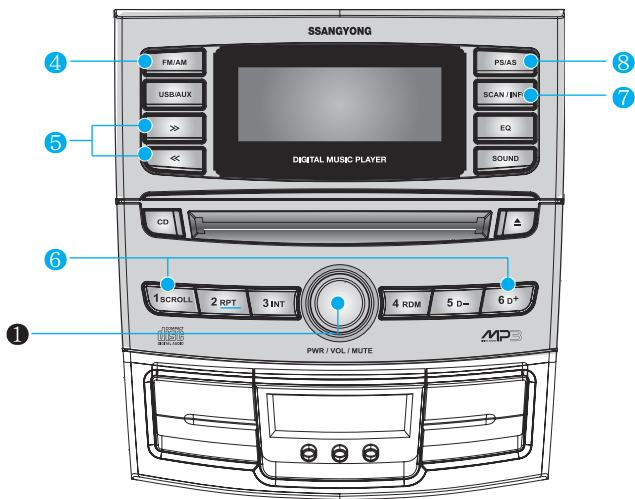

1. Включение питания

■ Включение питания

- Нажмите кнопку PWR/VOL/MUTE **1**.
- Нажмите кнопку FM/AM **4**.

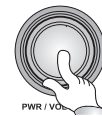

более 2 секунд



2. Выбор диапазона (FM/AM)

■ Выбор диапазона (FM1, FM2, AM)

- Нажмите кнопку FM/AM **4**.

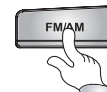

FM1 → FM2 → AM

3. Быстрый поиск (SEEK)

■ Включение/выключение функции

- Длительное (более 2 секунд) нажатие кнопки **5** позволяет начать автоматический поиск радиостанций на более высоких или более низких частотах в пределах выбранного диапазона (FM1, FM2, AM).
- В случае повторного нажатия кнопки быстрый поиск прекращается и возобновляется трансляция ранее настроенной радиостанции.



более 2 секунд

4. Ручная настройка (TUNE)

■ Включение/выключение функции

- При кратковременном (менее 2 секунд) нажатии кнопки **5** будет происходить переход на более высокую или более низкую частоту с установленной величиной шага в пределах текущего диапазона (FM1, FM2, AM).
- При постоянном удержании кнопки в нажатом положении переключение частот будет происходить до тех пор, пока кнопка не будет отпущена.
- Шаг:
 - Азия / Корея : ► AM – 9 кГц ► FM – 100 кГц
 - Европа : ► AM – 9 кГц ► FM – 50 кГц
 - Америка : ► AM – 5 кГц ► FM – 100 кГц
- Выбор предварительно настроенных радиостанций (кнопки 1-6): При нажатии одной из шести кнопок выбора начинается трансляция соответствующей радиостанции, настройки которой были предварительно сохранены в памяти системы.



менее 2 секунд



менее 2 секунд

5. Ручное сохранение настроек радиочастот (кнопки 1-6)

■ Использование кнопок выбора предварительно настроенных радиостанций

- Выберите диапазон частот при помощи кнопки FM/AM **4**.
- Настройте нужную радиостанцию при помощи кнопки SEEK / TUNE **5**.
- Нажмите одну из шести кнопок **6** выбора предварительно настроенных радиостанций и удерживайте в течение 2 секунд. Номер кнопки отображается на дисплее, а радиостанция сохраняется в памяти системы.
- Аналогичным образом настройки радиостанций вводятся в память для всех шести кнопок.

не менее 2 секунд





6. Сканирование предварительно настроенных радиостанций (SCAN)

■ Включение/выключение функции

- Чтобы поочередно прослушать заранее настроенные радиостанции выбранного диапазона, нажмите кнопку SCAN **7** – каждая из радиостанций будет транслироваться в течение 5 секунд.
- При повторном нажатии кнопки система возвращается в обычный режим воспроизведения, и пока кнопка не будет нажата, процесс сканирования не прекратится.



менее 2 секунд

7. Сканирование предварительно настроенных радиостанций / Автоматическое сохранение (PS/AS)

■ PS : сканирование предварительно настроенных радиостанций

- При кратковременном (менее 2 секунд) нажатии кнопки PS **8** начнется процесс переключения предварительно настроенных радиостанций (кнопки 1-6) в пределах выбранного диапазона (FM1, FM2 или AM), каждая из которых будет транслироваться в течение 5 секунд.



менее 2 секунд

■ AS : автоматическое сохранение радиостанций

- При длительном (более 2 секунд) нажатии кнопки AS **8** начнется процесс сканирования частот в пределах всего выбранного диапазона, и настройки шести радиостанций с наилучшим качеством приема автоматически будут введены в память шести кнопок выбора предварительно настроенных радиостанций в порядке возрастания их частоты.



более 2 секунд



Воспроизведение AUDIO CD

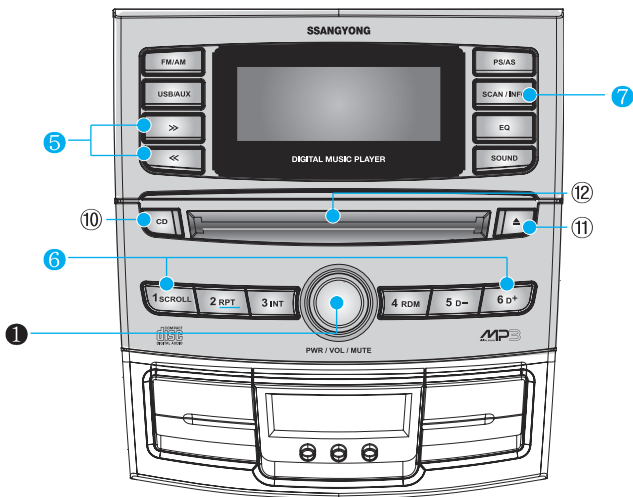

1. Включение питания

■ Включение питания

- Нажмите кнопку PWR/VOL/MUTE **1**.
- Нажмите кнопку CD **10**.
- Вставьте звуковой компакт-диск (Audio CD) в слот **12** маркированной стороной вверх.

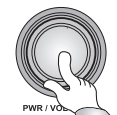

более 2 секунд



2. Воспроизведение Audio CD

■ Диск Audio CD уже вставлен в слот.

- Нажмите кнопку CD **10**.

■ Диск Audio CD не вставлен в слот.

- Вставьте звуковой компакт-диск (Audio CD) в слот **12** маркированной стороной вверх.

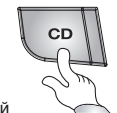



Воспроизведение AUDIO CD

3. Извлечение диска

■ Извлечение диска

- Для извлечения компакт-диска нажмите соответствующую кнопку на передней панели аудиосистемы.
- Если диск не будет убран из слота в течение 12-15 секунд после извлечения, система автоматически загружает его обратно во избежание случайных повреждений.



4. Пауза / воспроизведение

■ Включение/выключение паузы

- При нажатии данной кнопки во время воспроизведения компакт-диска воспроизведение текущей дорожки (композиции) будет временно приостановлено, и возобновится после повторного нажатия кнопки с того места, на котором оно было прервано.



→ PLAY → PAUSE → PLAY → ...

5. Поиск на компакт-диске

■ Выбор звуковой дорожки

- Переход к предыдущей/следующей звуковой дорожке компакт-диска выполняется нажатием кнопок **5**, которое следует повторить необходимое количество раз, после чего система автоматически начнет воспроизведение выбранной дорожки.



менее 2 секунд

6. Поиск по звуковой дорожке

■ Во время воспроизведения

- При длительном (более 2 секунд) нажатии кнопок **5** будет происходить ускоренное воспроизведение текущей звуковой дорожки вперед или назад.



7. Повторное воспроизведение (RPT)

■ Включение/выключение функции

- Нажмите кнопку 2 RPT : после завершения воспроизведения текущей дорожки (композиции) система автоматически начнет ее воспроизведение сначала.
- Для отключения функции повторного воспроизведения нажмите кнопку RPT еще раз.



8. Воспроизведение начальных фрагментов звуковых дорожек (INT)

■ Включение/выключение функции

- Нажмите кнопку 3 INT : система будет воспроизводить первые 10 секунд записи каждой дорожки (композиции).
- Для отключения функции воспроизведения начальных фрагментов звуковых дорожек нажмите кнопку 3 INT еще раз.



9. Случайный выбор звуковых дорожек (RDM)

■ Включение/выключение функции

- Нажмите кнопку 4 RDM : после завершения воспроизведения текущей дорожки система автоматически будет воспроизводить остальные дорожки (композиций) компакт-диска, выбирая их в случайной последовательности.
- Для отключения функции случайного выбора звуковых дорожек нажмите кнопку 4 RDM еще раз.



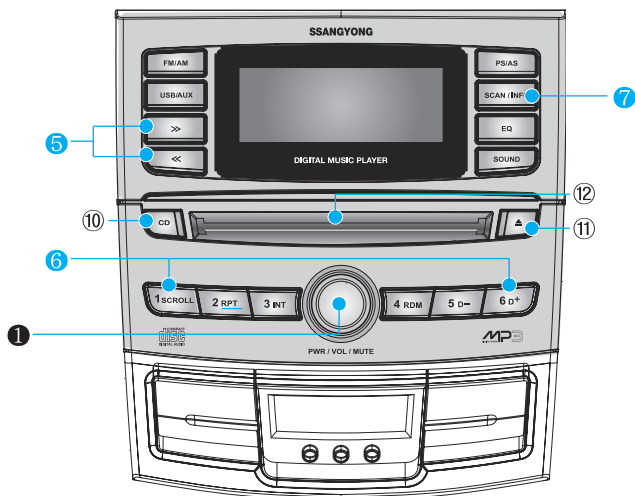

1. Включение питания

■ Включение питания

- Нажмите кнопку PWR/VOL/MUTE (1).
- Нажмите кнопку CD (10).
- Вставьте компакт-диск формата MP3 (MP3 CD) в слот (12) маркированной стороной вверх.



2. Воспроизведение компакт-диска MP3/WMA

■ Диск MP3 CD уже вставлен в слот.

- Нажмите кнопку CD (10).

■ Диск MP3 CD не вставлен в слот.

- Вставьте компакт-диск формата MP3 (MP3 CD) в слот (12) маркированной стороной вверх.

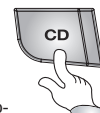

3. Поиск на компакт-диске MP3/WMA

■ Выбор звуковой дорожки

- Переход к предыдущей/следующей звуковой дорожке компакт-диска выполняется нажатием кнопок **5**, которое следует повторить необходимое количество раз, после чего система автоматически начнет воспроизведение выбранной дорожки.



менее 2 секунд

4. Поиск по звуковой дорожке

■ Во время воспроизведения

- При длительном (более 2 секунд) нажатии кнопок **5** будет происходить ускоренное воспроизведение текущей звуковой дорожки вперед или назад.



более 2 секунд

5. Просмотр информации о файле (INFO)

■ Включение/выключение функции

- Удерживайте кнопку SCAN/INFO **7** в нажатом положении более 2 секунд: на дисплее будет выведена информация о текущей композиции (Название/Исполнитель/Альбом).

► ДИСПЛЕЙ:

Имя файла → Номер файла + Время воспроизведения → Имя папки → Имя файла → ...



более 2 секунд



6. Повторное воспроизведение (RPT)

■ Включение/выключение функции

- Нажмите кнопку 2 RPT : после завершения воспроизведения текущей дорожки (композиции) система автоматически начнет ее воспроизведение сначала.
- Для отключения функции повторного воспроизведения нажмите кнопку RPT еще раз.
- Функция может быть задана для папки с файлами.
- Функция REPEAT:



└─ Present Track → Present Folder → Repeat Off ─┘

7. Воспроизведение начальных фрагментов звуковых дорожек (INT)

■ Включение/выключение функции

- Нажмите кнопку 3 INT : система будет воспроизводить первые 10 секунд записи каждой дорожки.
- Для отключения функции воспроизведения начальных фрагментов звуковых дорожек нажмите кнопку 3 INT еще раз.
- Функция может быть задана для папки с файлами.
- Функция INTRO:



└─ Present Folder → Entirely of CD → Intro Off ─┘

8. Случайный выбор звуковых дорожек (RDM)

■ Включение/выключение функции

- Нажмите кнопку 4 RDM : после завершения воспроизведения звуковых файлов текущей папки система будет автоматически воспроизводить остальные композиции, записанные на компакт-диске, выбирая их случайной последовательности.
- Для отключения функции случайного выбора звуковых дорожек нажмите кнопку 4 RDM еще раз.
- Функция может быть задана для папки с файлами.
- Функция RANDOM:



└─ Present Folder → Entirely of CD → Random Off ─┘

9. Переключение папок (D+/D-)

■ Включение/выключение функции

- Для перехода к предыдущей/следующей (нижней/верхней) папке компакт-диска MP3/WMA нажмите кнопки  необходимое количество раз, после чего автоматически начнется воспроизведение файлов выбранной папки.
- ДИСПЛЕЙ: название папки

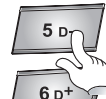

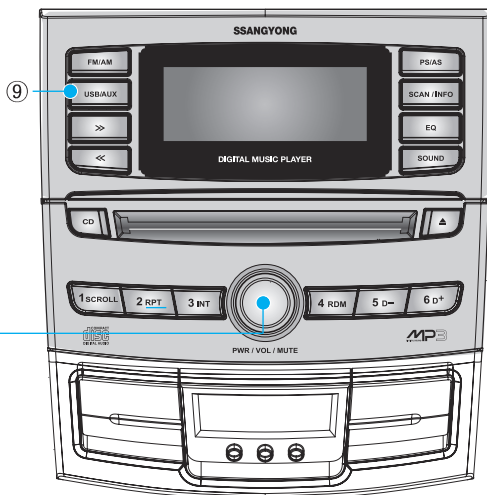

1. Включение питания

■ Включение питания

- Нажмите кнопку PWR/VOL/MUTE **1**.
- Нажмите кнопку USB/AUX **9**.
- Вставьте флэш-накопитель в USB-порт.



более 2 секунд



менее 2 секунд

2. Активация воспроизведения с USB-устройства

■ Флэш-накопитель уже подключен.

- Нажмите кнопку USB/AUX **9**.

■ Флэш-накопитель не подключен.

- Вставьте флэш-накопитель в USB-порт.



► Содержание функций аналогично указанным в разделе **Воспроизведение MP3/WMA CD**.



Воспроизведение через разъем AUX

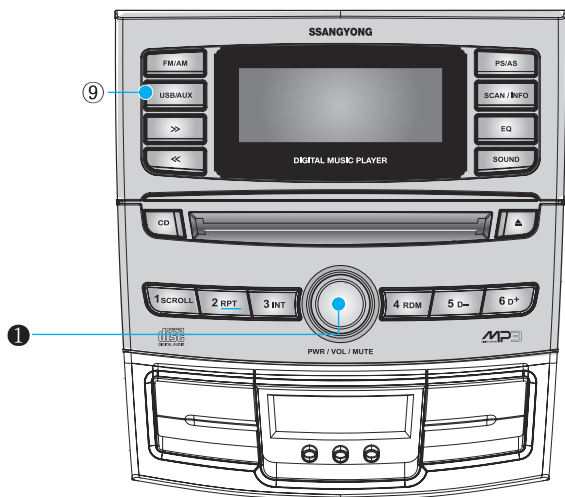

1. Включение питания

■ Включение питания

- Нажмите кнопку PWR/VOL/MUTE **1**.
- Удерживайте кнопку USB/AUX **9** в нажатом положении более 2 секунд.

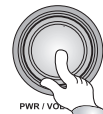

более 2 секунд



более 2 секунд

2. Воспроизведение через разъем AUX

■ Внешнее аудиоустройство уже подключено.

- Удерживайте кнопку USB/AUX **9** в нажатом положении более 2 секунд.



Устранение неисправностей

Прежде чем обращаться в сервисный центр, Вы можете самостоятельно восстановить нормальную работу аудиосистемы, выполнив проверки, указанные в приведенной ниже таблице.

	Признаки неисправности	Содержание проверки	Способы устранения
АУДИО-СИСТЕМА	<ul style="list-style-type: none">Отсутствие питания.Не работает один из четырех динамиков.	<ul style="list-style-type: none">Проверьте состояние предохранителей аудиосистемы в блоке предохранителей.Проверьте настройки всех параметров воспроизведения звука для всех динамиков.	<ul style="list-style-type: none">При смещении стереоэффекта в сторону одного из четырех динамиков отрегулируйте баланс громкости для передних/задних (FAD) и левых/правых (BAL) динамиков.
РАДИО-ПРИЕМНИК	<ul style="list-style-type: none">Повышенный уровень шума (помех) при работе радиоприемника, а также неустойчивый прием сигнала.	<ul style="list-style-type: none">Убедитесь, что приему радиосигнала не мешают расположенные вблизи горы, здания или другие сооружения.	<ul style="list-style-type: none">Соседний автомобиль также может являться источником помех. В таких ситуациях воспользуйтесь функцией AST для приема радиостанций с наиболее устойчивым сигналом.
CD MP3CD	<ul style="list-style-type: none">Компакт-диск в формате Audio CD/MP3 не воспроизводится.	<ul style="list-style-type: none">Убедитесь, что диск вставлен маркированной стороной вверх и на нем нет глубоких царапин, препятствующих воспроизведению. Возможно диск содержит слишком большой объем данных.	<ul style="list-style-type: none">Извлеките компакт-диск и проверьте правильность его установки.Используйте только лицензионные компакт-диски формата Audio CD или MP3.
USB AUX	<ul style="list-style-type: none">Система не распознает подключенное внешнее аудиоустройство (USB/AUX).	<ul style="list-style-type: none">Проверьте разъемы USB/AUX.	<ul style="list-style-type: none">Переключите аудиосистему в любой другой режим и отсоедините внешнее устройство (USB/AUX), затем примерно через 5 секунд повторно подключите устройство и только после этого включите режим USB/AUX.При нормальном функционировании на внешнем аудиоустройстве (USB/AUX) должен загораться светодиод, если этого не происходит, причина может заключаться в неисправности разъема USB/AUX, которая приводит к ошибке считывания.



Спецификации

АУДИОСИСТЕМА						
Напряжение питания	14 В пост. тока (отрицательное заземление)			Эквалайзер	Количество режимов	5 режимов
Сопrotивление динамиков	4-8 Ом (4 динамика)	Максимальная мощность	43 Вт x 4 канала	Потребляемый ток	10 А (при макс. мощности)	
CD, MP3/WMA CD		РАДИОПРИЕМНИК		USB, AUX		
Система	Компакт-диск	Диапазон радиочастот		Интерфейс	USB 2.0	
Частотная характеристика	20 Гц ~ 20 кГц	<ul style="list-style-type: none">АЗИЯ / КОРЕЯ : AM : 531-1602 кГц/9 кГц FM : 87,5-108,0 кГц/100 кГцЕВРОПА : AM : 522-1602 кГц/9 кГц FM : 87,5-108,0 кГц/50 кГцАМЕРИКА : AM : 531-1602 кГц/5 кГц FM : 87,5-108,0 кГц/100 кГц		Применяемые устройства	Только флэш-накопители USB	
Динамический диапазон	85 дБ (1 кГц)	Пороговая чувствительность		Уровень входящего аудиосигнала (AUX)	250 мВ+/-3 дБ	
Отношение сигнал/шум	70 дБ (1 кГц)	Переходное затухание		Вид аудиосигнала (AUX)	Моно, стерео	
Суммарный коэффициент гармоник	0,05% (1 кГц)	Отношение сигнал/шум		<ul style="list-style-type: none">В зависимости от аудиоустройства: входящий сигнал низкого уровня будет воспроизводиться на таком же низком уровне.		
		FM 35 дБ				
		FM 60 дБ AM 55 дБ				



Для заметок

Для заметок



Для заметок



Для заметок

Для заметок