



## **Stealth DVR ST 210**

Цифровой  
автомобильный  
видеорегиcтpатор



Руководство пользователя



**Оглавление**

О данном руководстве .....	3
Предисловие.....	3
Общие сведения.....	3
Особенности.....	3
Меры предосторожности.....	4
Рекомендации по эксплуатации литиевых аккумуляторов.....	4
Внешний вид и органы управления.....	5
Функции кнопок .....	5
Зарядка аккумулятора .....	6
Установка и извлечение карты памяти .....	6
Включение / выключение устройства .....	6
ИК подсветка .....	7
Выбор режима работы .....	7
Видеосъемка.....	7
Настройки видеосъемки.....	7
Фотосъемка .....	9
Просмотр .....	9
Системные настройки .....	10
Встроенный детектор движения .....	12
Подключение к телевизору для просмотра записей .....	12
Системный сброс.....	12
Технические характеристики .....	13
Комплект поставки.....	13
Возможные вопросы при эксплуатации.....	14
Адреса авторизованных сервисных центров.....	15

*Редакция № 1*

## О данном руководстве

Содержание данного руководства носит исключительно информационный характер и может изменяться без предварительного уведомления. Мы приложили все усилия, чтобы данное "Руководство пользователя" содержало точную и полную информацию о продукте, в том числе функциональные возможности, настройки, а также спецификацию продукта. Однако, в случае обнаружения ошибок и упущений, не предполагается какая-либо ответственность со стороны производителя.

## Предисловие

Благодарим Вас за покупку Stealth DVR ST 210 - автомобильного видеорежистратора высокой четкости. Компактный размер и привлекательный дизайн устройства, производят приятное впечатление. Перед использованием видеорежистратора, пожалуйста, внимательно ознакомьтесь с данным руководством. Мы надеемся, что наш продукт будет соответствовать всем Вашим требованиям и прослужит Вам долгое время.

## Общие сведения

Stealth DVR ST 210 – высокотехнологичный, компактный HD видеорежистратор, разработан с применением передовых технологий и рыночных требований. Он поддерживает наиболее востребованные функции, такие как: запись цифрового видео с разрешением 1920\*1080, цифровая фотосъемка с разрешением 2 Мп. Stealth DVR ST 210 обладает такими качествами, как компактный размер, низкое энергопотребление, использование карт памяти micro SD, как основного хранилища данных, передача данных через интерфейс USB и подключение к телевизору высокой четкости через интерфейс HDMI.

## Особенности

- Высокое качество записи с разрешением Full HD (1920\*1080)
- Широкоугольный объектив с углом обзора 120°
- Матрица 1/3” дюйма, 2 Мп
- Цветной ЖК-дисплей 2.4” дюйма
- Видео кодек H.264
- Фотосъемка с разрешением 2 Мп
- Циклическая запись с настраиваемыми параметрами
- Встроенный детектор движения
- Наложение штампа даты и времени на видеозапись
- Поддержка интерфейса HDMI
- Поддержка micro SDHC карт до 32 ГБ

## **Меры предосторожности**

1. Используйте устройство только по его прямому назначению. Повреждение устройства, вызванное его ненадлежащим использованием, не является гарантийным случаем.
2. Необходимо исключить длительное пребывание устройства в условиях повышенной влажности, пыли, а также воздействия прямых солнечных лучей.
3. Во избежание нарушения изоляции и возникновения короткого замыкания держите провода в стороне от горячих и подвижных частей автомобиля.
4. После выполнения операций по монтажу устройства проверьте надежность его крепления, во избежание падения устройства при движении автомобиля.
5. Не извлекайте и не вставляйте карту памяти во время работы устройства.
6. Не отвлекайтесь на работу с устройством во время движения автомобиля.
7. Производитель не несет ответственности за потерю или повреждение данных в случае повреждения устройства или карты памяти.
8. В случае возникновения неисправности, не ремонтируйте устройство самостоятельно. Вам необходимо незамедлительно выключить устройство и обратиться в сервисный центр Stealth.

## **Рекомендации по эксплуатации литиевых аккумуляторов**

1. Для зарядки аккумуляторной батареи пользуйтесь только рекомендованным изготовителем оригинальным автомобильным адаптером питания.
2. Перед первым использованием литиевый аккумулятор необходимо полностью зарядить.
3. Для увеличения срока службы и сохранения емкости аккумулятора не подвергайте его воздействию высоких или низких температур, а также резким перепадам температур. При повышении рабочей температуры литиевого аккумулятора возможно снижение емкости, а при понижении температуры – уменьшение рабочего напряжения. Кроме того, в условиях эксплуатации при температуре ниже 5°C возможна начальная просадка напряжения.
4. Не допускайте замыкания между контактами аккумулятора.
5. Постарайтесь избегать глубокого разряда аккумулятора, так как это может значительно сократить срок службы батареи.
6. Не допускается заряд литиевого аккумулятора при температуре ниже 0°C. Не заряжайте аккумулятор, побывавший на морозе до тех пор, пока он не прогреется до положительной (по Цельсию) температуры. Оптимальная температура для заряда 15-25°C.
7. При низких температурах эффективность аккумулятора резко падает. Устройство с переохлажденным аккумулятором временно может не работать, даже если он полностью заряжен.
8. Если устройство долгое время не будет эксплуатироваться, то рекомендуется зарядить (или разрядить) аккумулятор. Оптимальные условия для длительного хранения литиевых аккумуляторов – 40-50% емкости, температура хранения - от +5°C до +20°C.

## Внешний вид и органы управления

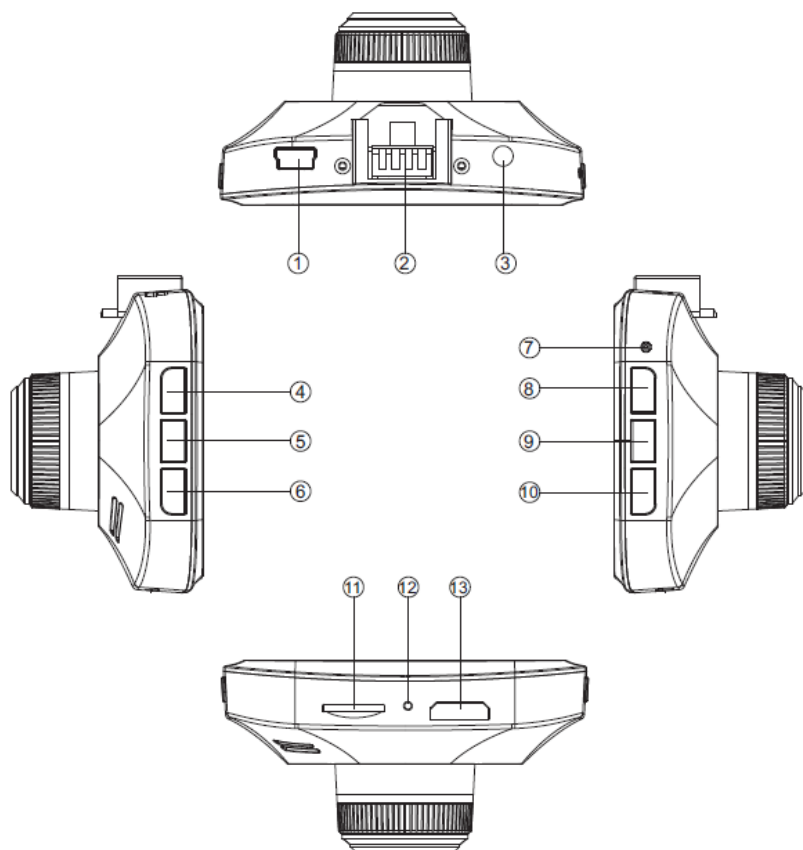

1. Разъем USB.
2. Паз крепления кронштейна.
3. Разъем AV-OUT.
4. Кнопка Mode.
5. Кнопка Menu.
6. Кнопка Power.
7. Кнопка Reset.
8. Кнопка Up.
9. Кнопка Down.
10. Кнопка Ok.
11. Слот micro SD.
12. Микрофон.
13. Разъем HDMI.

## Функции кнопок

- Кнопка **Power**: короткое нажатие кнопки включает устройство, длительное нажатие (3 сек) кнопки отключает устройство. Короткое нажатие кнопки в режиме видеосъемки служит для получения фотоснимка.
- Кнопка **Ok**: используется для начала / остановки записи. В режиме просмотра используется для начала / остановки воспроизведения видеозаписи. В меню используется для подтверждения выбора параметров и действий.
- Кнопка **Mode**: используется для выбора режима видеосъемки / просмотра, а также для входа в меню системных настроек.
- Кнопка **Menu**: используется для входа в меню настроек, а также быстрого выключения / включения встроенного микрофона (в режиме видеосъемки).
- Кнопка **Up**: используется для выбора пунктов меню, выбора файла, ускоренной перемотки при воспроизведении видеозаписи. Позволяет пометить записываемый файл, как не удаляемый для защиты от последующей перезаписи, а также сразу начать запись файла с защитой от перезаписи (нажать в режиме ожидания).
- Кнопка **Down**: используется для выбора пунктов меню, выбора файла, ускоренной перемотки при воспроизведении видеозаписи, а также быстрого выключения / включения ИК подсветки (в режиме видеосъемки).

## Зарядка аккумулятора

**Внимание:** Перед началом использования устройства, необходимо зарядить аккумуляторную батарею.

1. Индикация уровня заряда аккумуляторной батареи:



Полный заряд



Средний заряд



Низкий заряд



Разряжен

2. Зарядка аккумулятора может осуществляться через USB кабель от персонального компьютера (ПК) или от автомобильного адаптера питания.

Для зарядки от ПК, подключите USB кабель к разъему mini USB устройства, затем подключите устройство к ПК.

Для зарядки с помощью автомобильного адаптера питания, подключите разъем автомобильного адаптера к разъему mini USB устройства, затем вставьте автомобильный адаптер в гнездо прикуривателя автомобиля.

**Внимание:** Допускается использовать только автомобильный адаптер питания из комплекта поставки с выходным напряжением 5 В, применение автомобильного адаптера питания имеющего другие технические характеристики может привести к выходу устройства из строя.

## Установка и извлечение карты памяти

1. Аккуратно вставьте карту памяти в слот до момента фиксации.
2. Для извлечения карты памяти аккуратно нажмите на ее край, при этом произойдет освобождение карты из фиксатора, и извлеките карту из слота.

### Примечание:

1. Устанавливайте и извлекайте карту памяти только при выключенном устройстве.
2. Убедитесь в том, что вы правильно вставляете карту памяти. Неправильная установка может повредить, как устройство, так и саму карту.
3. Рекомендуется использовать высокоскоростные карты памяти известных производителей, Класс 6 и выше.
4. После установки карты памяти рекомендуется отформатировать ее средствами самого устройства.
5. Если после установки карта памяти не распознается, она может быть повреждена, некорректно установлена или несовместима с устройством. В этом случае извлеките и снова вставьте карту или замените ее на другую.

## Включение / выключение устройства

Для включения устройства нажмите кнопку **Power**, для выключения устройства нажмите и удерживайте кнопку **Power** в течение 3 сек.



## ИК подсветка

ИК подсветка области съемки может быть включена в режиме видеосъемки. Включение ИК подсветки осуществляется нажатием кнопки **Down**.

## Выбор режима работы

Выбор режима работы устройства (видеосъемка / просмотр), а также вход в меню системных настроек осуществляется кнопкой **Mode**.

## Видеосъемка

1. При подаче питания от бортовой сети автомобиля устройство автоматически включится и начнет запись. При этом в левом верхнем углу экрана отображается значок режима видеосъемки , а также на экране отображается время записи и мигающий значок .
2. Для остановки и возобновления записи вручную, нажмите кнопку **Ok**.
3. В режиме видеосъемки возможно быстрое включение / выключение ИК подсветки, которое осуществляется нажатием кнопки **Down**.

## Настройки видеосъемки

Для входа в меню настроек видеосъемки, находясь в режиме видеосъемки, нажмите кнопку **Menu**.

- **Размер:** 1920\*1080 / 1280\*720 – настройка разрешения видеозаписи.



- **Баланс белого:** Авто / Солнечно / Облачно / Лампа накаливания / Флуоресцент – настройка баланса белого.

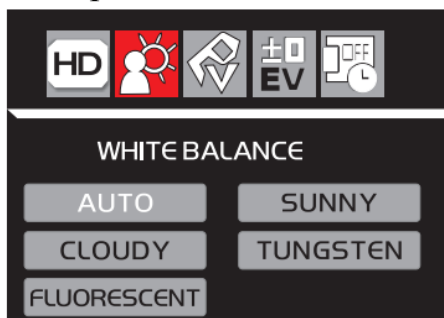

- **Эффекты:** Выкл / Артистичный / Сепия / Негатив / Монохром / Яркий – настройка эффектов фото.

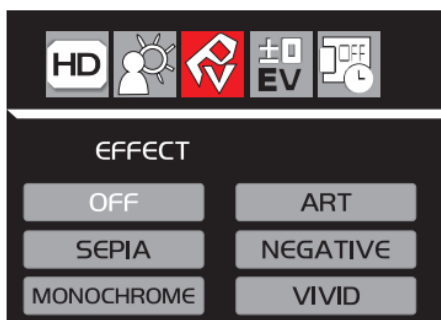

- **Экспозиция:** от -2 до +2 – настройка экспозиции.



- **Цикл. Зап.:** Выкл / 2 мин / 5 мин / 10 мин – настройка длительности одного видеофрагмента при циклической записи. При заполнении карты памяти, записанные ранее файлы, удаляются, а на их место записываются новые.

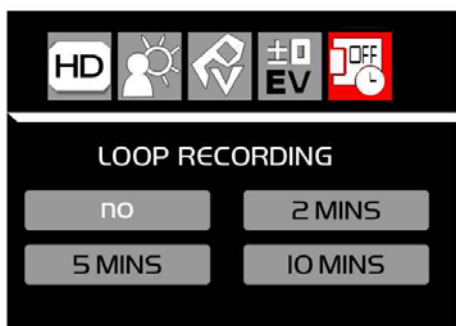

- **Длит записи:** Выкл / 15 мин / 30 мин / 45 мин – настройка ограничения длительности видеофрагмента (по истечении заданного времени запись останавливается).

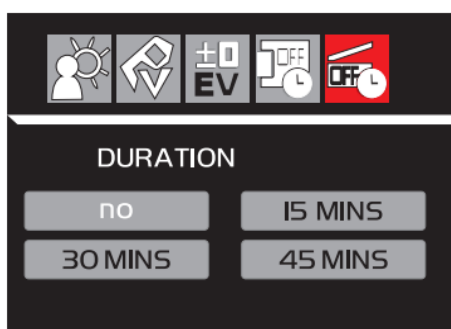

- **Датчик движ:** Выкл / Вкл – управление встроенным детектором движения.

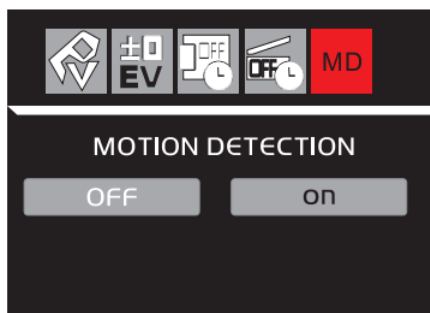

## Фотосъемка

Для получения фотоснимка, находясь в режиме видеосъемки, наведите объектив на объект съемки и коротко нажмите кнопку **Power**, при этом раздастся звук затвора, и снимок будет сохранен на карту памяти. Во время фотосъемки старайтесь избегать сотрясения устройства.

## Просмотр

1. Для перехода в режим просмотра, находясь в режиме видеосъемки, нажмите кнопку **Mode**, при этом в нижней части экрана будет отображаться порядковый номер, а в верхней части экрана – длительность сохраненного файла.
2. Для выбора файла используйте кнопки **Up** и **Down**. Если выбранный файл является видеозаписью, то в центре экрана будет отображаться значок .
3. Для начала / остановки воспроизведения видео или просмотра фото нажмите кнопку **Ok**.
4. Для входа в меню просмотра, находясь в режиме просмотра, нажмите кнопку **Menu**. Навигация по меню осуществляется кнопками **Up** и **Down**, для подтверждения выбора нажмите кнопку **Ok**.

- **Отмена** – выберете для выхода из меню.



- **Удалить один файл** – выберете для удаления текущего файла.



- **Удалить все файлы** – выберете для удаления всех файлов.



## Системные настройки

Для входа в меню системных настроек, находясь в режиме видеосъемки, нажмите кнопку **Mode** два раза.

- **Язык:** Русский / Английский / Упрощенный китайский – выбор языка интерфейса.



- **Дата:** Настройка текущей даты и времени.

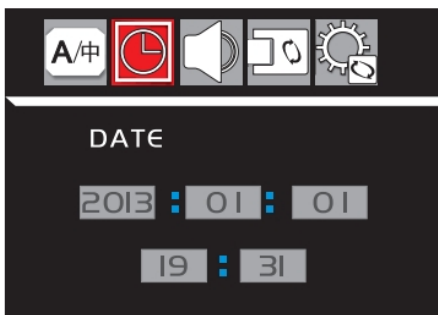

- **Громкость:** Настройка уровня громкости при воспроизведении.



- **Формат:** Нет / Да – форматирование карты памяти.

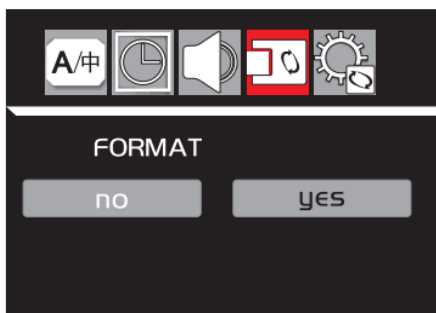

- **Системный сброс:** Нет / Да – сброс к заводским настройкам.

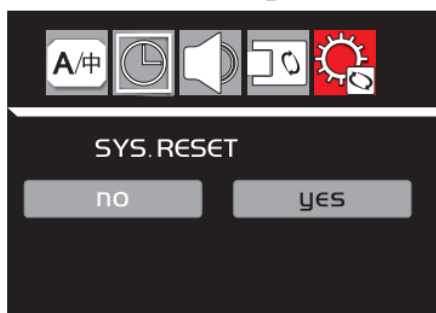

- **Автовыключение:** Выкл / 1мин. / 3мин. / 5мин. – настройка автоматического отключения устройства при бездействии.

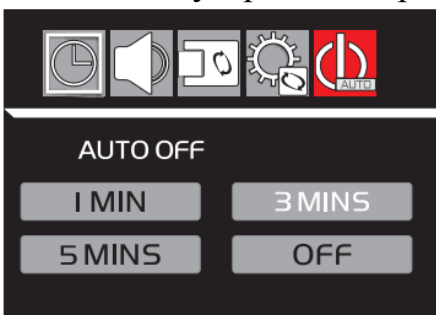

- **Выключение дисплея:** Выкл / 1мин. / 3мин. / 5мин. – настройка автоматического отключения подсветки дисплея.

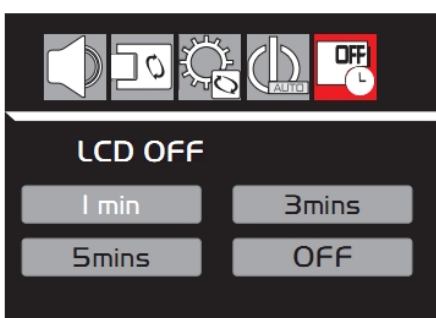

- **Частота:** 50Hz / 60Hz – настройка частоты электросети.

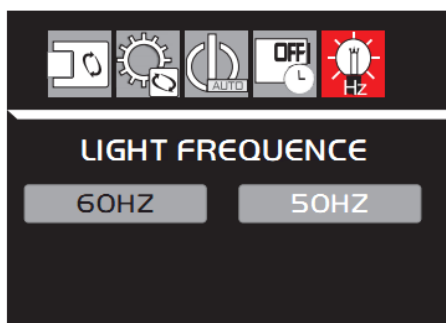

- **ТВ – выход:** NTSC / PAL – настройка системы вывода изображения.

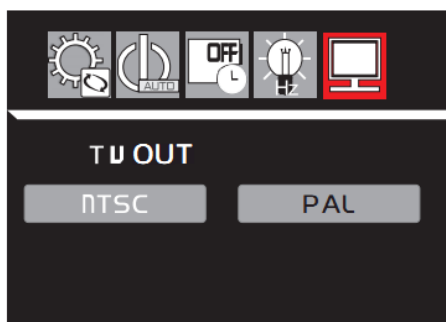

- **Версия:** 2013322 – номер версии установленного ПО.

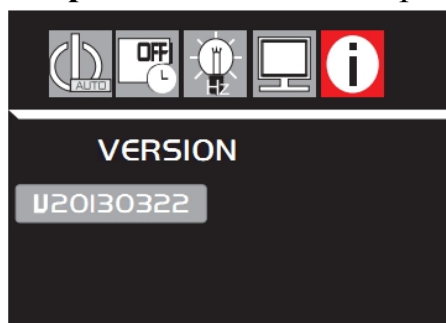

### Встроенный детектор движения

При включенной функции записи по детектору движения, устройство начинает запись только при наличии движения в зоне обзора видеокамеры. Если движение прекращается, то запись останавливается.

### Подключение к телевизору для просмотра записей

Подключите устройство к телевизору высокой четкости с помощью HDMI для просмотра файлов.

Подключите устройство к телевизору с помощью аудио-видео кабеля для просмотра видео и фотографий.

### Системный сброс

Если в работе устройства замечены сбои и «зависания», воспользуйтесь кнопкой **Reset** для перезагрузки устройства.

## Технические характеристики

Матрица	1/3" КМОП, 2Мп
Объектив	Угол обзора – 120°
Дисплей	2.4" ЖК-дисплей
Видеосъемка	Формат – MOV, Кодек – H.264 Разрешение – 1920x1080 (30 к/с), 1280x720 (30 к/с)
Фотосъемка	JPEG, 2Мп
Звук	ААС, Встроенный микрофон и динамик
Носители информации	micro SDHC карта памяти (до 32 ГБ / Класс 6 и выше)
Детектор	Встроенный детектор движения
Питание	Автомобильный адаптер 5 В, 1 А
Аккумулятор	Литий-ионный, встроенный, 3.7 В, 240 мАч
Рабочая температура	0 °С +60 °С
Температура хранения	-20 °С +70 °С (рекомендуется извлекать АКБ при наличии конструктивной возможности)
Требования к ОС ПК	Windows 2000/XP/Vista/Windows7, MAC OS x 10.3.6 или выше

## Комплект поставки

- Видеорегистратор
- Автомобильный адаптер питания
- Кронштейн для крепления на ветровое стекло
- USB кабель
- AV кабель
- Руководство пользователя

## Примечание:

\* Комплект поставки устройства и его технические характеристики могут быть изменены производителем без предварительного уведомления.

\* Срок службы видеорегистраторов Stealth, установленный производителем, составляет 3 года при условии, что они эксплуатируются в строгом соответствии с данным руководством.

## Возможные вопросы при эксплуатации

● **Вопрос:** Почему не начинается запись при условии, что карта памяти установлена?

Перед использованием отформатируйте карту памяти в устройстве.

Карта памяти неисправна или несовместима с устройством, проверьте карту памяти и при необходимости замените.

Если выше перечисленные методы результата не дали, обратитесь в сервисный центр.

● **Вопрос:** Какой тип карт памяти лучше использовать?

Рекомендуется использовать карты памяти micro SDHC, Класс 6 и выше.

● **Вопрос:** Почему не воспроизводится видео на ПК или почему при воспроизведении звук отстает от видео или воспроизводится только звук или только видео?

Наиболее вероятная причина, это отсутствие необходимых кодеков на ПК, установите требуемые кодеки или медиа-проигрыватель с интегрированными кодеками.

● **Вопрос:** Почему нет изображения на экране телевизора?

Убедитесь, что AV или HDMI кабель подключен правильно.

Убедитесь, что в телевизоре включен соответствующий режим.

● **Вопрос:** Почему изображение на видео размытое и нечеткое?

Возможная причина в загрязнении объектива камеры, очистите объектив.

Произошла расфокусировка объектива устройства, обратитесь в сервисный центр.

● **Вопрос:** Чем можно очистить загрязненный объектив, можно ли использовать спиртосодержащие и другие очищающие жидкости?

Не используйте агрессивные и любые другие жидкости, такие как спирт, пятно очиститель, бензин, а также грубые салфетки и т.п., поскольку Вы можете повредить покрытие линзы.

Очищайте объектив мягкими салфетками или тканью, аккуратными круговыми движениями, так Вы сведете к минимуму вероятность повреждения покрытия линзы.

● **Вопрос:** Почему экран мерцает, появляются горизонтальные полосы?

Проявляется, как правило, в помещении с искусственным освещением из-за не соответствия настройки частоты электросети, установите частоту электросети 50 Гц или 60 Гц в соответствии с местными стандартами (РФ – 50 Гц).

## Адреса авторизованных сервисных центров

### Филиал Москва

Москва, Бережковская наб., 20Г, тел: 8(800)775-21-81 (обслуживание только юридических лиц)

Москва, ул. Люблинская, 27/2, тел: +7(495)212-23-59

### Филиал Центральный

Брянск, пр-т Ленина, 74, тел: 8(4832)74-67-28

Брянск, ул. Костычева, 70, тел: 8(4832)74-67-28

Владимир, ул. Мира, 44/9, тел: 8(4922)37-68-44

Воронеж, ул. Плехановская, 21, тел: 8(4732)20-45-39

Воронеж, Ленинский пр-т, 114, тел: 8(4732)20-45-39

Иваново, ул. Смирнова, 47, тел: 8(4932)59-09-32

Рязань, ул. Кудрявцева, 66, тел: 8(4912)39-21-45

Тамбов, ул. Носовская, 9, тел: 8(4752)70-31-10

Тверь, пр-т Чайковского, 100, тел: 8(4822)32-10-10

Ярославль, ул. Советская, 23/16, тел: 8(4852)74-40-22

### Филиал Северо-Западный

Санкт-Петербург, Средний пр-т, 36/40, тел: 8(812)449-09-84 доб. 44463

Санкт-Петербург, пр-т Просвещения, 19, тел: 8(812)449-09-84

Санкт-Петербург, пр-т Левашовский, 12, тел: 8(812)449-09-84 (обслуживание только юридических лиц)

Архангельск, ул. Вологодская, 8, тел: 8(8182)46-02-18

Архангельск, пл. Ленина, д. 4, тел: 8(8182) 63-60-51

Петрозаводск, ул. Куйбышева, 16, тел: 8(8142)67-02-70

Вологда, ул. Батюшкова, 11, тел: 8(8172)79-50-67

Череповец, ул. Ленина, 59, тел: 8(8202)53-46-00

Калининград, ул. Мусорского, 10, тел: 8(4012)37-90-01, 8(4012)37-67-37

Псков, ул. Яна Фабрициуса, 11, тел: 8(8112)62-25-25, 8(8112)62-25-12

Сыктывкар, ул. Коммунистическая, 70/1, тел: 8(963)488-07-78, 8(909)127-24-44

### Филиал Южный

Волгоград, ул. 7-й Гвардейской дивизии, 19, тел: 8(8442)43-93-10, 8(8442)43-93-11

Краснодар, ул. Красная, 154, тел: 8(905)402-78-87, 8(861)274-74-61, 8(861)274-74-62

Краснодар, ул. Офицерская, 43, тел: 8(861)245-88-86

Пятигорск ул.1-я Набережная, 32/4, тел: 8(8793)33-17-29

Ростов-на-Дону, ул. Московская, 9А, тел: 8(863)269-59-12

Ставрополь, ул. Доваторцев, 19, тел: (8652) 74-19-55

Астрахань, ул. Савушкина, 51а, тел: 8(8512)63-27-27

**Филиал Поволжье**

Самара, ул. Коммунистическая, 27, тел: 8(846)266-54-46  
Самара, ул. Самарская, 270, тел: 8(846)266-54-46  
Нижний Новгород, ул. Ванеева, 1, тел: 8(831)220-08-99  
Нижний Новгород, пр-т Ленина, 25, тел: 8(831)220-08-99  
Киров, ул. Ленина, 69/7, тел: 8(8332)38-32-03, 8(8332)57-71-71  
Саратов, ул. Большая Казачья, 35, тел: 8(8452)57-20-52  
Уфа, ул. Цурюпы, 124, тел: 8(3472)92-40-61  
Оренбург, ул. Постникова, 36, тел: 8(3532)78-17-06  
Пенза, пр-т Строителей, 5, тел: 8(8412)92-07-95  
Пенза, ул. Московская, 34, тел: 8(8412)56-44-35  
Казань, ул. Левобулачная, 24, тел: 8(843)526-03-31  
Казань, ул. Серова, 51/11, тел: 8(843)240-64-94  
Йошкар-Ола, ул. Мира, 68, тел: 8(8362)648-778

**Филиал Уральский**

Екатеринбург, ул. Ленина, 38А, тел: 8(343)379-20-20, 8(343)371-35-25  
Пермь, ул. Куйбышева, 107, тел: 8(342)250-90-54  
Челябинск, ул. Каслинская, 32, тел: 8(351)247-44-70  
Тюмень, ул. Комсомольская, 58, тел: 8(3452)52-20-56  
Сургут, пр-т Комсомольский, 13, тел: 8(3462)23-70-05  
Ижевск, ул. Пойма, 65, тел: 8(3412)77-10-10

**Филиал Западно-Сибирский**

Новосибирск, ул. Красный проспект, 45, тел: 8(383)203-46-77  
Новосибирск, ул. Станиславского, 10, тел: 8(383)201-05-45  
Новосибирск, Микрорайон Горский, 8а  
Красноярск, ул. Ленина, 153, тел: 8(391)296-13-14, 8(963)261-40-54  
Красноярск, ул. Полтавская, 38/1, тел: 8(391)296-13-14  
Красноярск, ул. Воронова, 14/2, тел: 8(963)296-13-14  
Барнаул, пр-т Социалистический, 107, тел: 8(3852)24-76-53, 8(3852)25-18-74  
Барнаул, ул. Павловский тракт, 51, тел: 8(3852)38-68-36, 8(3852)25-18-74  
Иркутск, ул. Степана Разина, 19, тел: 8(964)800-24-33  
Иркутск, ул. Фридриха Энгельса, 8Б, тел: 8(3952)28-83-08, 8(3952)94-25-85, 8(964)359-95-85  
Омск, пр-т Карла Маркса, 71, тел: 8(3812)45-11-45, 8(962)031-20-90  
Омск, пр-т Карла Маркса, 41, тел: 8(3812)45-11-45  
Новокузнецк, ул. Ушинского, 7, тел: 8(3843)46-15-05  
Кемерово, пр-т Октябрьский, 36, тел: 8(3842)35-21-22, 8(961)708-57-39

**Филиал Дальневосточный**

Благовещенск, ул. Зейская, 136, тел: 8(4162)22-19-89  
Владивосток, Народный проспект, 28, 8(4232)30-02-53  
Хабаровск, ул. Ленинградская, 34, тел: 8(4212)41-00-71





**Техническая поддержка:**

Информацию о расположении авторизованных сервисных центров можно получить в местах приобретения товаров Stealth, на сайте [www.autoden.ru](http://www.autoden.ru) и по электронной почте - [autoden@autoden.ru](mailto:autoden@autoden.ru)

Многоканальный телефон 8 (800) 775-21-81