

SUPRA

РУКОВОДСТВО ПО ЭКСПЛУАТАЦИИ

DVS-113X DVD-ПРОИГРЫВАТЕЛЬ



ОСНОВНЫЕ ОСОБЕННОСТИ

- Поддержка форматов DVD-Video, Super VCD, VCD, CD-DA и HDCD
- Воспроизведение с флэш-накопителей USB
- Чтение дисков любой зоны (мультирегион)
- Русифицированное экранное меню, упрощающее работу пользователя
- 2 микрофонных входа с функцией Караоке

РУКОВОДСТВО ПО ЭКСПЛУАТАЦИИ

СОДЕРЖАНИЕ

Правила эксплуатации и техники безопасности.....	3
Комплектация.....	7
Передняя панель.....	8
Задняя стенка.....	8
Подключение.....	9
Пульт дистанционного управления.....	10
Воспроизведение: Основные операции.....	11
Воспроизведение: Дополнительные операции.....	12
Воспроизведение: Специальные функции.....	14
Воспроизведение Audio CD.....	14
Воспроизведение MP3.....	14
Воспроизведение Kodak Picture CD.....	14
Воспроизведение JPEG.....	15
Функция копирования дисков MP3, MP4 и Audio CD.....	15
Меню настроек.....	17
1. Общие настройки.....	17
2. Настройки звука.....	19
3. Настройки Dolby Digital.....	20
4. Настройки видео.....	21
5. Настройки пользовательских предпочтений.....	22
6. Установки режима КАРАОКЕ.....	24
Безопасная утилизация.....	25
Устранение неисправностей.....	25
Технические характеристики.....	26

Перед установкой и началом эксплуатации DVD-проигрывателя просим внимательно прочитать все руководство, следуйте всем указаниям при эксплуатации, особенно обращая внимание на все предостережения и сохранить руководство для справки в дальнейшем.

ПРАВИЛА ЭКСПЛУАТАЦИИ И ТЕХНИКИ БЕЗОПАСНОСТИ

При использовании DVD-проигрывателя необходимо соблюдать основные меры предосторожности, включая следующие:

- Не используйте проигрыватель в помещениях с повышенной влажностью и рядом с водой.
- Устройство нельзя подвергать воздействию брызг или капель воды, также не рекомендуется ставить на проигрыватель предметы, наполненные жидкостью, например вазы.
- Перед протиркой проигрывателя отключите провод питания из розетки. Протирайте проигрыватель сухой мягкой тканью. Не пользуйтесь для очистки жидкими или аэрозольными чистящими средствами.
- Не ставьте тяжелые предметы на верхнюю крышку устройства.
- Во избежание повреждения устройства не препятствуйте перемещению загрузочного лотка при выгрузке или загрузке диска.

Не приближайте пальцы рук к лотку для дисков во время его движения. Т. к. это может вызвать поломку устройства и / или причинить ущерб здоровью.

- Установите проигрыватель в соответствии с настоящей инструкцией. Не закрывайте вентиляционные отверстия.
- Не устанавливайте проигрыватель вблизи любых источников тепла, таких как радиаторы, кухонные плиты, и другого оборудования (включая усилители мощности), которое излучает тепло.
- Провода подключений (видео и аудио) и провод питания располагайте так, чтобы исключить механические усилия на скручивание, растяжение и перегиб особенно рядом с вилкой, розеткой, местом соединения с проигрывателем. Располагайте провод питания так, чтобы по нему не ходили и не сдавливали
- Используйте только аксессуары и приспособления, рекомендованные производителем.
- Не пользуйтесь проигрывателем, если шнур питания поврежден.

- При отключении проигрывателя от электросети беритесь за штекер, никогда не тяните за шнур.
- Устанавливайте проигрыватель на стойку, держатель, или стол, рекомендованные производителем или купленные вместе с оборудованием. Осторожно передвигайте стойку с оборудованием, избегайте опрокидывания!
- Отключайте проигрыватель из розетки во время грозы и в случае, если не собираетесь использовать его в течение длительного времени.
- Внимание! Для уменьшения риска возгорания или поражения электрическим током не подвергайте устройство воздействию дождя или влаги.
- За техническим обслуживанием обращайтесь только в специализированный сертифицированный сервисный центр. Обслуживание и ремонт устройства требуется, если например:
 - повреждена вилка или провод питания;
 - на проигрыватель была пролита жидкость;
 - проигрыватель был подвергнут воздействию влаги или дождя;
 - проигрыватель уронили или на него упали тяжелые предметы;
 - он не работает в нормальном режиме.
- Розетка для питания проигрывателя должна располагаться в легкодоступном месте.

ДЛЯ УМЕНЬШЕНИЯ РИСКА ВОЗГОРАНИЯ ИЗДЕЛИЯ ИЛИ ПОРАЖЕНИЯ ЭЛЕКТРИЧЕСКИМ ТОКОМ НЕ ПОДВЕРГАЙТЕ ПРОИГРЫВАТЕЛЬ ВОЗДЕЙСТВИЮ ДОЖДЯ ИЛИ ВЛАГИ.

РУКОВОДСТВО ПО ЭКСПЛУАТАЦИИ



Во избежание поражения электрическим током не разбирайте прибор и не снимайте верхнюю крышку. При необходимости ремонта обращайтесь к квалифицированным специалистам сертифицированных сервисных центров.



Этот символ указывает на опасное напряжение и предупреждает об опасности поражения электрическим током.



Важные инструкции по эксплуатации прибора содержатся в поставляемом совместно с ним руководстве по эксплуатации.



Данное устройство является лазерным устройством.

В нем используется лазерный источник небольшой мощности, не представляющий опасности при нормальной работе устройства, но который может быть опасен при прямом воздействии на органы зрения.

Региональный код DVD

DVD-диски и DVD-проигрыватели выпускаются в соответствии со всемирно принятой системой региональных кодов DVD, данный проигрыватель будет действовать только с соответствующим диском с тем же региональным кодом.

Региональный код	Регион
1	Канада, США
2	Европа (включая Польшу, Румынию, Чешскую Республику), Япония, Ближний Восток (включая Саудовскую Аравию, Египет, Иран, Южную Африку)
3	Восточная Азия (включая Гонг-Конг, Тайвань, Южную Корею), Юго-Восточная Азия
4	Австралия, страны Карибского бассейна, Центральная и Южная Америка, Мексика, Новая Зеландия
5	Африка, страны бывшего СССР, Индия, Северная Корея, Пакистан
6	Китай

Замечания по установке и эксплуатации

- Верхняя и задняя панели проигрывателя могут нагреваться во время продолжительной работы проигрывателя. Это не является неисправностью.
- Если не планируется эксплуатировать проигрыватель длительное время, выньте из него диск и отключите его от электросети.
- Если вы не эксплуатируете проигрыватель долгое время, то при первом включении в его работе могут случаться сбои. Во избежание этого время от времени включайте проигрыватель.
- Не размещайте посторонние предметы на лотке загрузки диска.
- Чтобы продлить срок эксплуатации вашего проигрывателя, после выключения проигрывателя рекомендуется подождать не менее 30 секунд перед повторным включением.
- В случае непредвиденной остановки работы проигрывателя выключите его, досчитайте до 30 и включите снова.
- Не выключайте проигрыватель, пока на дисплее все еще отображается статус загрузки (LOADING).

Размещение устройства

Не размещайте устройство:

- вблизи нагревательных приборов и в закрытых автомобилях.
- в помещениях с повышенной температурой (>40°C) и повышенной влажностью воздуха (>90%).
- в загрязненных и запыленных помещениях.
- в местах, подверженных прямому воздействию солнечного света.
- Во избежание ухудшения качества воспроизведения изображения и звука не располагайте устройство вблизи источников электромагнитных помех (телевизоров, радиоприемников, видеомагнитофонов и т. д.).

Замечания по конденсации влаги

- В некоторых случаях на оптических элементах устройства может конденсироваться влага:
- если вы перемещаете устройство из холодного помещения в теплое или наоборот;
- если в месте расположения устройства на него направлен поток холодного воздуха из кондиционера;
- если устройство установлено в помещении с повышенной влажностью.
- Наличие конденсированной влаги на оптических элементах устройства может привести к нарушению работоспособности. В таком случае извлеките диск, включите устройство и оставьте его включен-

ным на 2–3 часа. Это приведет к незначительному нагреву устройства и испарению сконденсировавшейся влаги.

Обращение с дисками

- Не касайтесь рабочей поверхности диска. Используйте только диски с надписями, сделанными заводским способом (с использованием специальных маркерных составов) и не используйте содержащие надписи чернилами, фломастерами и т. д.
 - Не используйте диски с этикетками или наклейками на поверхности.
- ## Очистка дисков
- Для очистки поверхности диска используйте сухую мягкую ткань. Очистку диска производите осторожными движениями от центра к краям.
 - При сильном загрязнении используйте мягкую влажную ткань.
 - Никогда не используйте такие растворители, как бензин, ацетон или обычные чистящие средства, так как они могут повредить поверхность диска.

Хранение дисков

- Не храните диски в местах попадания прямых солнечных лучей.
- Не храните диски в запыленных местах и вблизи источников водяных паров (например, в помещении ванной комнаты или вблизи увлажнителей воздуха).
- Храните диски в коробках и в вертикальном положении. Не кладите тяжелые предметы на хранящиеся диски. Это может привести к деформации дисков.







ПРЕДУПРЕЖДЕНИЕ

Данное устройство предназначено для воспроизведения исключительно легальных записей, произведенных установленными способами на стандартные оптические носители информации.

Некоторые записи (диски) могут не воспроизводиться на данном устройстве. Это может быть связано с некорректным протоколом или способом записи, а также с качеством носителя. Например, сессия записи не была закрыта, или диск имеет структуру отличную от CDFS, или оптические характеристики, отличающиеся от стандартных.

РУКОВОДСТВО ПО ЭКСПЛУАТАЦИИ

Устройство поддерживает воспроизведение следующих типов дисков:

Формат диска	Значок типа диска	Содержание
DVD		Аудио+Видео
SVCD		Аудио+Видео
MP3		Аудио
Video-CD (VCD)		Аудио+Видео
CD-DA		Аудио
Kodak Picture CD		Изображения в электронном виде
MPEG-4		Аудио+Видео

Структура дисков

Обычно DVD-диски делятся на заголовки, а заголовки подразделяются на главы. CD-диски делятся на треки (или звуковые дорожки).



DVD DISC – DVD-диск

TITLE - Заголовок

CHAPTER - Глава

AUDIO CD – Диск аудио CD







TRACK – Трек

Каждый заголовок, глава или трек имеют свой номер, который называется номером заголовка, главы или трека соответственно. На некоторых дисках таких номеров нет.

РУКОВОДСТВО ПО ЭКСПЛУАТАЦИИ

ФУНКЦИИ DVD-ДИСКОВ

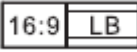
На DVD-диске в зависимости от производителя и свойств проигрывателя могут быть доступны различные функции, для каждой функции на обложке диска есть соответствующее обозначение.

	Региональный код и сигнальная система
	Количество языков звукового сопровождения
	Количество языков субтитров
	Титры для глухих и слабослышащих зрителей (кодированные субтитры, которые становятся видимыми на экране при использовании специального декодера)
	Режимы формата экрана
	Система рейтингов для ограничения просмотра (родительского контроля к просмотру содержимого диска)
	Количество ракурсов

КОМПЛЕКТАЦИЯ

DVD проигрыватель..... 1 шт.

Аудио-видео кабель 1 шт.

Пульт ДУ..... 1 шт.

Руководство по эксплуатации..... 1 шт.

ПЕРЕДНЯЯ ПАНЕЛЬ

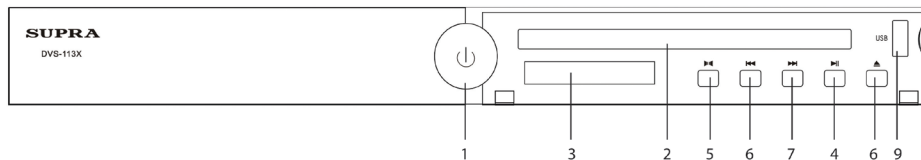

1. Кнопка включения/перехода в режим ожидания
2. Лоток для диска
3. Дисплей
4. Кнопка начала воспроизведения/паузы
5. Кнопка остановки
6. Кнопка открытия/закрытия лотка для диска
7. Кнопка перехода к предыдущему треку/главе/заголовку
8. Кнопка перехода к следующему треку/главе/заголовку
9. USB порт

ЗАДНЯЯ СТЕНКА

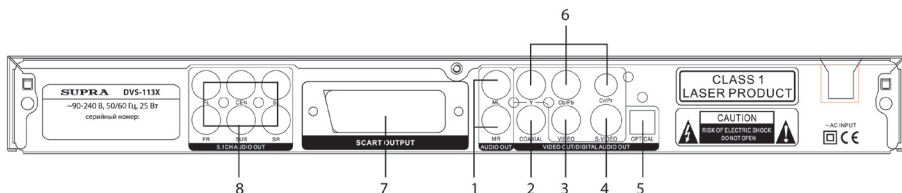

1. Аудиовыход (правый и левый аудиоканалы)
2. COAXIAL – цифровой коаксиальный аудио выход
3. Композитный видео выход
4. Видео выход S-VIDEO
5. Оптический цифровой выход
6. Видеовыходы компонентных сигналов Y Pb/Cb Pr/Cr
7. Разъем SCART
8. Аудиовыход (5.1 CH OUTPUT): FL – выход на фронтальную левую колонку, SL – выход на боковую левую колонку, FR – выход на фронтальную правую колонку, SR – выход на боковую правую колонку, CEN – выход на центральную колонку, SUB – выход на сабвуфер.

ПОДКЛЮЧЕНИЕ

ПОДКЛЮЧЕНИЕ К АУДИОСИСТЕМЕ И ТЕЛЕВИЗОРУ С КОМПОНЕНТНЫМ ВИДЕОВХОДОМ

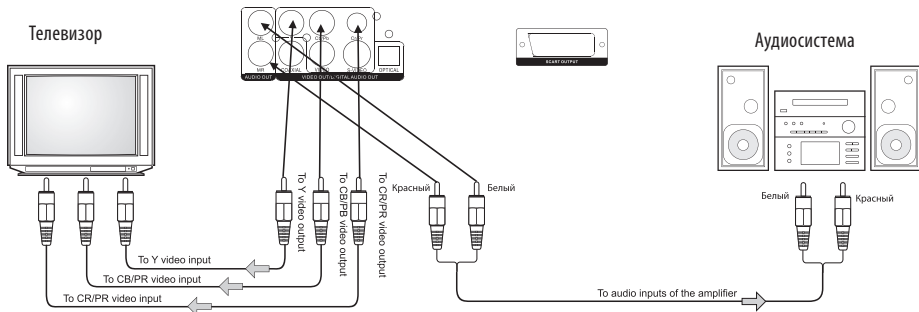

Соедините компонентные видео выходы DVD-проигрывателя и компонентные видеовходы телевизора. Соедините аудио выход DVD-проигрывателя (красный – правый аудиоканал и белый – левый) и аудио вход усилителя.

ПОДКЛЮЧЕНИЕ К ТЕЛЕВИЗОРУ И УСИЛИТЕЛЮ С ЦИФРОВЫМ АУДИОВХОДОМ

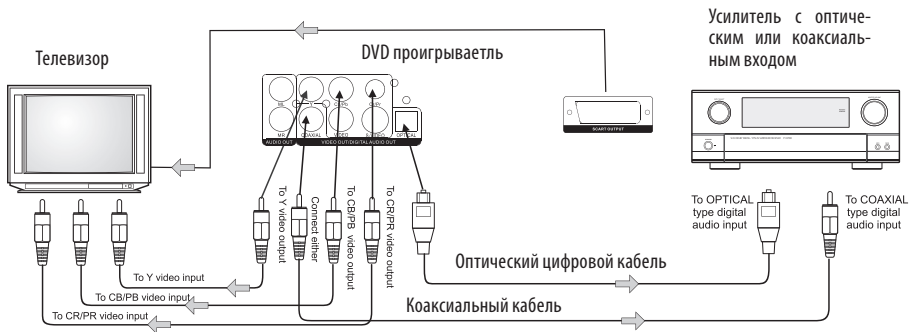

ПРИМЕЧАНИЕ:

Во избежание помех в изображении используйте только один из описанных способов подключения видео.

ПУЛЬТ ДИСТАНЦИОННОГО УПРАВЛЕНИЯ

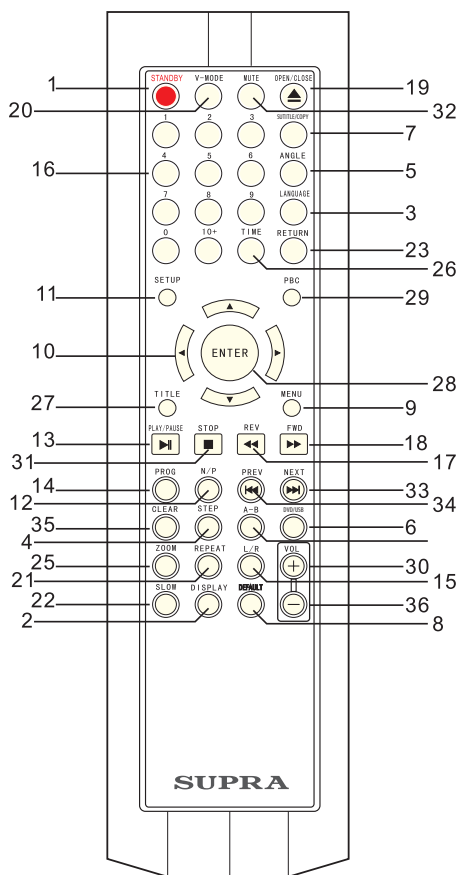

1. STANDBY Кнопка включения/перехода в режим ожидания
2. DISPLAY Кнопка вывода информации о параметрах воспроизводимого файла на экран
3. LANGUAGE Кнопка выбора аудиоканала
4. STEP Кнопка покадрового воспроизведения
5. ANGLE Кнопка управления ракурсами
6. DVD/USB
7. SUBTITLE/COPY Кнопка управления субтитрами/ копированием

8. DEFAULT Кнопка возврата к заводским настройкам
9. MENU Кнопка вызова корневого меню диска
10. Кнопки перехода влево, вправо, вверх, вниз
11. SETUP Кнопка вызова меню настроек
12. N/P Кнопка выбора системы цветности
13. PLAY/PAUSE Кнопка начала / приостановки воспроизведения
14. PROG Кнопка программирования воспроизведения
15. L/R Кнопка выбора режима звука
16. Цифровые кнопки для выбора канала (0, 1~9, 10+)
17. REV Кнопка ускоренного воспроизведения назад
18. FWD Кнопка ускоренного воспроизведения вперед
19. OPEN/CLOSE Кнопка открытия/закрытия лотка для диска
20. V-MODE Кнопка выбора видео режима
21. REPEAT Кнопка повтора
22. SLOW Кнопка замедленного воспроизведения
23. RETURN Кнопка возврата
24. A-B Кнопка повтора определенного отрезка
25. ZOOM Кнопка изменения масштаба
26. TIME Кнопка выбора главы и времени начала просмотра
27. TITLE Кнопка вызова меню заголовков диска
28. ENTER Кнопка подтверждения выбора
29. PBC Кнопка управления воспроизведением
30. VOL+ Кнопка увеличения уровня громкости
31. STOP Кнопка остановки
32. MUTE Кнопка блокировки звука
33. NEXT Кнопка перехода к следующему разделу/ главе/дорожке
34. PREV Кнопка перехода к предыдущему разделу/ главе/дорожке
35. CLEAR Кнопка удаления глав из списка воспроизведения
36. VOL- Кнопка понижения уровня громкости

ВОСПРОИЗВЕДЕНИЕ: ОСНОВНЫЕ ОПЕРАЦИИ

ПОДГОТОВКА К ПРОСМОТРУ

Если вы хотите просмотреть диск, подсоедините DVD-проигрыватель к телевизору, включите телевизор и выберите в качестве источника воспроизведения видеовход.

НАЧАЛО ВОСПРОИЗВЕДЕНИЯ

1. Нажмите кнопку POWER, чтобы включить проигрыватель. На экране телевизора будет отображаться заставка. Если в устройство не загружен диск, на экране появится надпись «NO DISC». Если диск уже загружен в устройство, автоматически начнется его воспроизведение.

2. Нажмите кнопку OPEN/CLOSE, чтобы выдвинуть лоток для диска. Поместите диск рабочей поверхностью вниз на лоток. Предусмотрено два размера дисков. Если диск не подходит по размеру, не используйте его, т. к. это может привести к нарушениям работы проигрывателя.

3. Нажмите кнопку OPEN/CLOSE, чтобы закрыть лоток с диском. После этого начнется автоматическое воспроизведение. Некоторые диски не начинают воспроизводиться автоматически. Тогда вы можете начать воспроизведение из главного меню. Используйте кнопки $\blacktriangleright/\blacktriangleleft/\blacktriangleup/\blacktriangledown$ на пульте ДУ, чтобы выбрать нужный вам параметр меню, а затем нажмите кнопку ENTER/PLAY, чтобы начать воспроизведение. Вы также можете ввести нужные цифры с пульта ДУ для выбора необходимой записи.

ОСТАНОВКА ВОСПРОИЗВЕДЕНИЯ

1. Нажмите кнопку STOP, чтобы войти в режим остановки. На экране телевизора отобразится начальная заставка-приветствие. Данный проигрыватель может запоминать место последней остановки.

2. Нажмите кнопку ENTER/PLAY, чтобы возобновить воспроизведение с того места, где оно было остановлено, или с начала.

3. Нажмите кнопку STOP два раза, чтобы остановить воспроизведение полностью.

ПЕРЕХОД К СЛЕДУЮЩЕМУ ИЛИ ПРЕДЫДУЩЕМУ ТРЕКУ

В режиме воспроизведения нажмите кнопку PREV/NEXT, чтобы перейти к предыдущей/следующей главе. Каждым нажатием кнопки PREV вы можете переходить к предыдущей главе, пока не возвратитесь в начало диска. Каждым нажатием кнопки NEXT вы можете переходить к следующей главе.

БЫСТРАЯ ПЕРЕМОТКА

1. Нажмите кнопку FWD, чтобы быстро перемотать диск в прямом направлении. При каждом нажатии кнопки FWD изменяется скорость перемотки.

2. Нажмите кнопку ENTER/PLAY, чтобы возобновить воспроизведение в обычном режиме.

3. Нажмите кнопку REV, чтобы быстро перемотать диск в обратном направлении. При каждом нажатии кнопки REV скорость перемотки изменяется.

4. Нажмите кнопку ENTER/PLAY, чтобы возобновить воспроизведение в обычном режиме.

ПАУЗА/ОСТАНОВКА ВОСПРОИЗВЕДЕНИЯ

1. В режиме воспроизведения нажмите кнопку PAUSE/STOP, чтобы приостановить воспроизведение. На время приостановки звук также будет заблокирован.

2. Несколько раз нажимайте кнопку PAUSE/STOP, чтобы переходить на кадр вперед.

3. Нажмите кнопку ENTER или PLAY, чтобы возобновить воспроизведение в обычном режиме.

ПРИМЕЧАНИЯ:

1. Во время работы на экране телевизора может появиться значок . Это значит, что данная операция не может быть выполнена устройством или не доступна на диске.

2. Данное устройство управляется процессором, если включилась заставка, нажмите любую кнопку, чтобы активировать устройство.

ВОСПРОИЗВЕДЕНИЕ С УСТРОЙСТВ USB

Воспроизведение с устройств USB возможно, если в устройство не загружен диск и не подключена карта памяти. Воспроизведение с USB начнется автоматически после подключения USB-устройства к проигрывателю.

РУКОВОДСТВО ПО ЭКСПЛУАТАЦИИ

Поддерживаемые форматы для USB: JPEG, MP3, WMA и др.

ВОСПРОИЗВЕДЕНИЕ: ДОПОЛНИТЕЛЬНЫЕ ОПЕРАЦИИ

ВАЖНО:

Ниже приводится описание функций, применимых только к дискам DVD. На различных дисках DVD могут быть доступны разные функции.

DISPLAY

Нажмите кнопку DISPLAY несколько раз, чтобы вызвать на экран информацию о диске: воспроизведенные заголовки, оставшиеся заголовки, воспроизведенные главы, оставшиеся заголовки. Четвертое нажатие кнопки отключает функцию.

V-MODE

Нажмите кнопку, чтобы установить нужный видеорежим: CVBS, YUV, P-Scan.

ПРИМЕЧАНИЕ:

При первом нажатии кнопки изображение с экрана исчезнет. Последовательно нажимайте кнопку, чтобы вернуть экран в обычный режим. Если изображение содержит помехи, используйте кнопку V-MODE, чтобы его настроить.

SUBTITLE

Нажмите кнопку SUBTITLE, чтобы вызвать субтитры на разных языках, записанные на диске. На экране появится информация о первом доступном языке.

Например, на экране появится надпись «01/02 English», нажмите кнопку SUBTITLE еще раз, и на экране появится надпись «02/02 и другой язык».

Первое число 01 указывает на номер текущего языка субтитров.

Второе число 02 указывает количество языков, доступных на диске (на разные диски может быть записано разное количество языков).

TITLE

Нажмите кнопку TITLE, чтобы вызвать меню заголовков диска (если запись содержится на диске). Устройство начнет воспроизведение диска с начала, и вы сможете выбрать нужные вам треки с помощью цифровых кнопок.

MENU

Нажмите кнопку MENU, чтобы вызвать корневое меню диска и выбрать нужные пункты меню. (Данная функция доступна для дисков с многоуровневым меню.)

ANGLE

Нажмите кнопку ANGLE, чтобы включить функцию просмотра с разных ракурсов.

(Данная функция доступна, если активирована в установках и при наличии записей ракурсов (углов просмотра) на диске)

TIME

С помощью кнопки TIME вы можете выбрать главы и установить время начала просмотра DVD.

Для выбора главы, номер которой состоит из 2 цифр и более, используйте кнопку 10+.

Чтобы выбрать главу, нажмите кнопку TIME один раз, и на экране отобразится: например, Title 02/10 Chapter (пустое поле для выбора)

Для установки времени начала просмотра нажмите кнопку TIME два раза, и на экране отобразится: например, Title 02/10 Time ::

Чтобы перейти к установке времени внутри главы, нажмите кнопку TIME три раза, и на экране отобразится: например, Chapter 01/32 Time ::

VOLUME И MUTE

Нажмите кнопку «+», чтобы увеличить уровень громкости, и кнопку «-», чтобы уменьшить.

Чтобы отключить звук, нажмите кнопку MUTE. Чтобы вернуться к предыдущему уровню звучания, нажмите кнопку MUTE еще раз.

РУКОВОДСТВО ПО ЭКСПЛУАТАЦИИ

REPEAT

С помощью кнопки REPEAT вы можете включить функцию повтора главы, заголовка или всего DVD-диска.

Нажмите кнопку один раз, чтобы повторить главу. Нажмите кнопку два раза, чтобы повторить заголовок. Нажмите кнопку три раза, чтобы повторить весь диск. Четвертое нажатие кнопки отключает функцию повтора.

ПРИМЕЧАНИЕ:

Для того чтобы включить функцию повтора для дисков CD, JPEG, Kodak Picture, WMA, MP3, HDCD, CD+G и др., нужно перевести их в режим меню.

ZOOM

Нажмите кнопку ZOOM, чтобы увеличить изображение. Вы можете перемещать изображение по экрану с помощью кнопок ►/◄/▲/▼.

A-B

С помощью кнопки A-B вы можете установить функцию повтора определенного отрезка. Нажмите кнопку A-B один раз, чтобы установить точку начала отрезка, нажмите кнопку A-B второй раз, чтобы установить точку конца отрезка повтора. Устройство будет повторять выбранный отрезок. Нажмите кнопку A-B третий раз, чтобы отключить функцию.

STEP

Нажмите кнопку STEP, чтобы начать покадровое воспроизведение. Нажмите кнопку PLAY, чтобы вернуться к обычному воспроизведению.

L/R

При наличии соответствующих записей на диске с помощью кнопки L/R вы можете установить различные режимы звука: левый /правый канал, стерео или режим объемного звучания.

SLOW

Нажмите кнопку SLOW, чтобы включить функцию замедленного воспроизведения. Каждое нажатие кнопки устанавливает разную скорость воспроизведения в следующей последовательности:

1/2 -> 1/4 -> 1/8 -> 1/16.

RETURN

Нажмите кнопку RETURN, чтобы перейти к корневому меню диска во время воспроизведения диска DVD. Нажмите кнопку RETURN еще раз, чтобы возобновить воспроизведение с того же места.

Нажмите кнопку RETURN, чтобы перейти к меню во время воспроизведения диска S-VIDEO, VCD2.0. Нажмите кнопку RETURN еще раз, чтобы продолжить воспроизведение с того же места.

PBC

Функция управления воспроизведением (PBC) позволяет выбирать треки во время воспроизведения диска VCD. Чтобы активировать функцию, нажмите кнопку PBC один раз (некоторые диски переходят в режим PBC автоматически), а затем используйте цифровые кнопки для выбора трека. Нажмите кнопку PBC еще раз, чтобы отключить функцию управления воспроизведением.

ПРИМЕЧАНИЕ:

Функция доступна только при наличии записи управляющего меню (PBC) на диске.

PROGRAM

Вы можете установить желаемый порядок воспроизведения глав (записей, файлов) с помощью функции программирования.

Нажмите кнопку PROGRAM, и на экране появится список глав (записей, файлов), порядок воспроизведения которых вы можете установить.

С помощью цифровых кнопок введите номера заголовков и глав (записей, файлов) и установите порядок, в котором вы хотите их просмотреть.

Затем с помощью кнопок ►/◄/▲/▼ выберите «Start Logo». В это время устройство начнет воспроизведение в запрограммированном порядке, а на экране будет отображаться заставка.

Для отключения функции нажмите кнопку STOP, а затем кнопку ENTER/PLAY.

CLEAR

В режиме программирования вы можете удалить сохраненную главу (запись, файл) из списка. Для этого с помощью кнопок ►/◄/▲/▼ выделите эту главу и нажмите кнопку CLEAR.

РУКОВОДСТВО ПО ЭКСПЛУАТАЦИИ

ПРИМЕЧАНИЕ:

В случае отключения питания или извлечения диска из устройства настройки, сделанные в режиме программирования, не сохраняются.

LANGUAGE

При наличии соответствующих записей на диске вы можете выбрать различные аудиоканалы. Для этого нажмите кнопку LANGUAGE, и на экране появится надпись о первом доступном канале.

Например:

Audio 1/2: AC 3 2 CH English

Audio 2/2: AC 3 5.1 CH English

Нажмите кнопку LANGUAGE еще раз, чтобы перейти ко второму доступному аудиоканалу.

ВОСПРОИЗВЕДЕНИЕ: СПЕЦИАЛЬНЫЕ ФУНКЦИИ

ВОСПРОИЗВЕДЕНИЕ AUDIO CD

При воспроизведении дисков Audio CD меню навигации по дискам отображается автоматически после загрузки диска в устройство.

Вы можете перемещаться по меню с помощью кнопок ▲/▼ и выбирать нужные вам файлы. Для воспроизведения выделите файл и нажмите кнопку ENTER/PLAY.

Для перехода к следующей/предыдущей странице нажмите кнопку NEXT/PREV.

Во время воспроизведения треков вы можете вернуться к меню, нажав кнопку STOP.

ПРИМЕЧАНИЕ:

Управление воспроизведением дисков CD+G осуществляется так же, как и для дисков Audio CD.

ВОСПРОИЗВЕДЕНИЕ MP3



При воспроизведении дисков MP3 меню навигации по дискам отображается автоматически после загрузки диска в устройство.

Вы можете перемещаться по меню с помощью кнопок ▲/▼ и выбирать нужные вам папки или файлы.

Для перехода в нужную папку, выделите ее и нажмите кнопку ENTER/PLAY. Для воспроизведения нужного файла выделите файл и нажмите кнопку ENTER/PLAY.

Для возврата в предыдущее меню нажмите кнопку ◀.

Для перехода к следующей/предыдущей странице нажмите кнопку NEXT/PREV.

ВОСПРОИЗВЕДЕНИЕ KODAK PICTURE CD

При воспроизведении дисков Kodak Picture CD меню навигации по дискам отображается автоматически после загрузки диска в устройство.

Вы можете перемещаться по меню с помощью кнопок ▲/▼ и выбирать нужные вам папки или файлы.

Для перехода в нужную папку, выделите ее и нажмите кнопку ENTER/PLAY. Для воспроизведения нужного файла выделите файл и нажмите кнопку ENTER/PLAY.

Изображения будут показываться в режиме слайд-шоу одно за другим, их масштаб будет подстроен под размер экрана телевизора.

Для возврата в меню нажмите кнопку MENU.

Если вы хотите отменить режим слайд-шоу, нажмите кнопку PAUSE и переходите от одного изо-

бражения к другому с помощью кнопок NEXT/PREV.

Чтобы вернуться в режим слайд-шоу, нажмите кнопку ENTER/PLAY.

ПРИМЕЧАНИЕ:

Качество изображения сильно зависит от характеристик подключенного оборудования (телевизора, монитора и др.)

ВОСПРОИЗВЕДЕНИЕ JPEG

При воспроизведении дисков JPEG меню навигации по диску отображается автоматически после загрузки диска в устройство.

Вы можете перемещаться по меню с помощью кнопок ▲/▼ и выбирать нужные вам файлы.

Для воспроизведения нужного файла выделите файл и нажмите кнопку ENTER/PLAY.

Изображения будут показываться в режиме слайд-шоу одно за другим.

Если вы хотите отменить режим слайд-шоу, нажмите кнопку PAUSE и переходите от одного изображения к другому с помощью кнопок NEXT/PREV.

Чтобы вернуться в режим слайд-шоу, нажмите кнопку ENTER/PLAY.

ФУНКЦИЯ КОПИРОВАНИЯ ДИСКОВ MP3, MP4 И AUDIO CD

С помощью этой функции вы можете скопировать содержимое просматриваемого диска на USB-носитель при следующих условиях:

- MP3/MP4/CD-диск с которого вы хотите скопировать информацию должен быть целым, без царапин и сильных загрязнений. Изображение и звук с него должны воспроизводиться правильно, без рывков и «мозаики». Содержимое диска должно быть корректно закодировано с помощью кодеков MP3/MP4. Поддерживаются различные форматы файлов, включая такие, как AVI, DIVX и XVID;
- SB-устройство на которое вы хотите копировать должно быть опознано DVD-проигрывателем. Формат файловой системы должен быть FAT или FAT32 и содержать достаточно свободной емкости, для копируемых файлов.

КОПИРОВАНИЕ AUDIO CD

CD RIP			
OPTIONS		TRACK	
Speed	Fast	track01	05:38
Bitrate	128kbps	track02	05:23
Create ID3	Yes	track03	02:51
Device	USB 1	track04	03:47
		track05	04:16
SUMMARY		track06	00:57
Selected	Track 1	track07	05:01
Selected	Time		▼
Star1	Exit	Select All	Select None

1. Вставьте CD-диск с записью в DVD-проигрыватель.
2. Подключите ваше USB-устройство к USB-порту (10) проигрывателя.
3. Нажмите кнопку SUBTITLE/COPY на пульте ДУ. На экране телевизора вы увидите меню CD RIP (см. рис.), с доступными установками копирования. Для перемещения между пунктами меню, используйте кнопки ►/◄/▲/▼ на пульте ДУ.

3.1 Перейдите в пункт меню Speed выбора скорости: NORMAL (нормальная) или FAST (быстрая), и нажмите для подтверждения выбора кнопку ENTER.

3.2 Далее в пункте Bitrate выберите необходимое для копирования музыки значение битрейта и нажмите кнопку ENTER.

3.3 Если в пункте Create ID3 (Создать ID3) вы поставите «YES», то при записи файла в нем будет заполнено поле ID3-тегов.

3.4 В этом пункте меню вы можете проконтролировать опознано ли USB-устройство DVD-проигрывателем. Если в пункте будет отображено «None», то это означает отсутствие связи с USB-устройством или накопитель не опознан. В случае успеха вы увидите надпись «USB 1».

3.5 В разделе TRACK вы видите список песен (CD-диск) или файлов (диск MP3) на диске, загруженном в проигрыватель. Вы можете отметить для копирования избранные песни/файлы (используйте кнопки ►/◄/▲/▼ и ENTER на пульте ДУ) или выбрать все сразу (перейдите в пункт Select All и нажмите ENTER). Снять выделение, можно перейдя в пункт Select None и нажав кнопку

РУКОВОДСТВО ПО ЭКСПЛУАТАЦИИ

ENTER. Просмотреть продолжение списка песен/файлов можно, если нажать кнопку ENTER на значке ▼.

4. Если вы передумали копировать — выберите пункт Exit и нажмите ENTER. Чтобы запустить процесс копирования выбранных вами песен/файлов надо перейти в пункт Start и нажать кнопку ENTER.

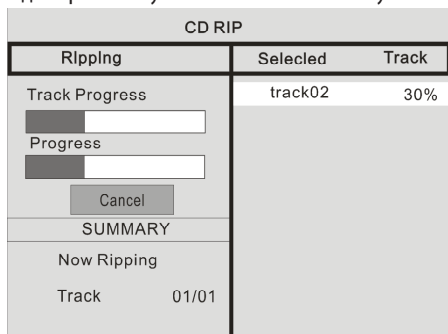

На экране отобразится новое меню (см. рис.), отображающее ход копирования (прервать его можно выбрав опцию Cancel и нажав кнопку ENTER).

5. Когда процесс копирования завершится, для возврата в обычный режим прослушивания/просмотра вам надо будет выбрать пункт Exit и нажать кнопку ENTER.

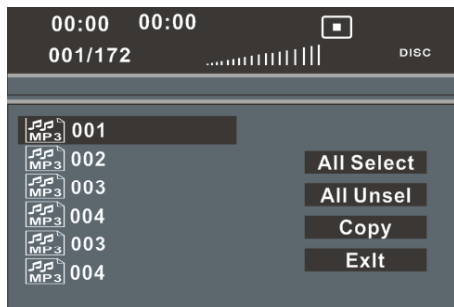

КОПИРОВАНИЕ ФАЙЛОВ МР3/МР4

1. Загрузите диск с МР3/МР4-файлами в DVD-проигрыватель.
2. Подключите ваше USB-устройство к USB-порту (10) проигрывателя.
3. Нажмите кнопку STOP на пульте ДУ. Для вывода меню копирования (см. рис.) на экран телевизора

нажмите кнопку SUBTITLE на пульте ДУ. Для переключения между пунктами меню, используйте кнопки ▶/◀/▲/▼ на пульте ДУ.

3.1 Вы можете отметить для копирования избранные песни/файлы (используйте кнопки ▶/◀/▲/▼ и ENTER на пульте ДУ) или выбрать все сразу (перейдите в пункт All Select и нажмите ENTER). Снять выделение, можно перейдя в пункт All Unselect и нажав кнопку ENTER. Просмотреть продолжение списка песен/файлов можно, если нажать кнопку ENTER на значке ▼.

3.2 Чтобы запустить процесс копирования выбранных вами песен/файлов надо перейти в пункт Copy и нажать кнопку ENTER (прервать его можно нажав кнопку ENTER на пункте Cancel). На экране отобразится новое меню (см. рис. ниже). В этом меню вы можете проконтролировать, опозналось ли USB-устройство DVD-проигрывателем. Если будет отображено «None», то это означает отсутствие связи с USB-устройством или накопитель не опознан. В случае успеха вы увидите надпись «USB 1». Если вы хотите отказаться от копирования — выберите



пункт Exit и нажмите ENTER.

4. По окончании копирования, для возврата в обычный режим прослушивания/просмотра вам надо будет выбрать пункт Exit и нажать кнопку ENTER.

МЕНЮ НАСТРОЕК

СИСТЕМНЫЕ НАСТРОЙКИ

Нажмите кнопку **SETUP** на пульте ДУ, чтобы вызвать меню настроек.

Чтобы перемещаться по меню, используйте кнопки **▶/◀/▲/▼** на пульте ДУ. Для подтверждения выбора нажмите кнопку **ENTER/PLAY**. Для возврата в предыдущее меню нажмите кнопку **◀**.

Чтобы выйти из меню настроек, нажмите кнопку **SETUP**.

1. ОБЩИЕ НАСТРОЙКИ (GENERAL)

На странице общих настроек вы можете настроить формат экрана, режим видео и все функции для воспроизведения DVD.

General	Audio	Dolby	Video	Preference
** General setup Page **				
Tv Display	PS		Normal/Ps	
Angle Mark	On		Normal/Lb	
Osd Lang	ENG		Wide	
Captions	Off			
Screen Saver	On			
Hdcd	X1			
Last Memory	On			
Set Tv Display Mode				

Независимо от выбранного формата экрана фильм, записанный в формате 4:3, всегда воспроизводится в формате 4:3. Формат заголовков диска DVD может отличаться, смотрите информацию о диске. Если диск DVD записан в широком формате 16:9, то при просмотре фильма на экране формата 4:3 фильм будет сжат по горизонтали. Некоторые заголовки дисков DVD могут быть записаны в особых форматах, тогда они будут появляться на экране в этом формате независимо от того, какой формат вы установите в настройках формата экрана.

А. ФОРМАТ ЭКРАНА (TV DISPLAY)

Вы можете установить различный формат экрана в зависимости от свойств вашего телевизора (монитора).

Формат фильма	Экран телевизора			
	4:3			16:9
	Normal	Full view	Mailbox	Wide screen
4:3				
16:9				

РУКОВОДСТВО ПО ЭКСПЛУАТАЦИИ

В. УПРАВЛЕНИЕ ПРОСМОТРОМ С РАЗНЫХ РАКУРСОВ (ANGLE MARK)

General	Audio	Dolby	Video	Preference
** General setup Page **				
Tv Display	PS			
Angle Mark	On	On		
Osd Lang	ENG	Off		
Caption	Off			
Screen Saver	On			
Last Memory	On			
Set Angle Mark				

Вы можете просматривать фильмы с разных ракурсов (при наличии соответствующих записей на диске). Для отображения указателя просмотра с разных ракурсов (Angle Mark) включите эту функцию.

С. ЯЗЫК ЭКРАННОГО МЕНЮ (OSD LANGUAGE)

General	Audio	Dolby	Video	Preference
** General setup Page **				
Tv Display	PS			
Angle Mark	On			
Osd Lang	ENG	English		
Caption	Off			
Screen Saver	On			
Hdcd	X1			
Last Memory	On			
Set Osd Language				

Здесь вы можете выбрать нужный язык экранного меню.

D. CAPTIONS

General	Audio	Dolby	Video	Preference
** General setup Page **				
Tv Display	PS			
Angle Mark	On			
Osd Lang	ENG			
Caption	Off	On		
Screen Saver	On	Off		
Hdcd	X1			
Last Memory	On			
Closed Caption				

Здесь вы можете включить титры для глухих и слабослышащих зрителей (кодированные субтитры, которые становятся видимыми на экране при использовании специального декодера).

ПРИМЕЧАНИЕ:

Эта функция будет работать только при наличии соответствующих записей на диске.

Е. ЭКРАННАЯ ЗАСТАВКА (SCREEN SAVER)

General	Audio	Dolby	Video	Preference
** General setup Page **				
Tv Display	PS			
Angle Mark	On			
Osd Lang	ENG			
Caption	Off			
Screen Saver	On	On		
Hdcd	X1	Off		
Last Memory	On			
Screen Saver				

Здесь вы можете включить экранную заставку. Тогда, если устройство находится в режиме остановки, через несколько минут будет включаться экранная заставка. Данная функция позволяет защитить экран вашего телевизора.

F. HDCD

General	Audio	Dolby	Video	Preference
** General setup Page **				
Tv Display	PS			
Angle Mark	On			
Osd Lang	ENG			
Caption	Off			
Screen Saver	On			
Hdcd	X1	Off		
Last Memory	On	X1		
Screen Saver				

Вы можете включить поддержку аудио дисков повышенного качества звучания.

G. МЕСТО ПОСЛЕДНЕЙ ОСТАНОВКИ (LAST MEMORY)

General	Audio	Dolby	Video	Preference
** General setup Page **				
Tv Display	PS			
Angle Mark	On			
Osd Lang	ENG			
Caption	Off			
Screen Saver	On			
Hdcd	X1			
Last Memory	On	On		
Screen Saver				

Здесь вы можете активировать функцию памяти места последней остановки. Тогда, если неожиданно отключится электропитание, то при включении устройство может продолжить воспроизведение с места последней остановки.

2. НАСТРОЙКИ ЗВУКА (AUDIO)

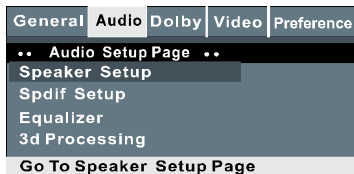

A. РЕЖИМ ПОНИЖАЮЩЕГО МИКСИРОВАНИЯ (DOWNMIX)

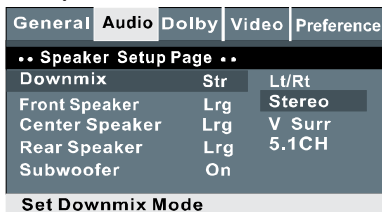

В режиме понижающего микширования происходит преобразование аудиосигнала формата 5.1 в более «простые» формата звука, рассчитанными на воспроизведение через акустические системы с одним или двумя динамиками, без потери отдельных звуковых дорожек. Этим режимом вы можете воспользоваться, если по каким-либо причинам необходимо воспроизвести запись, например, через телевизионные динамики.

Возможны следующие установки динамиков в режиме понижающего микширования:

LT/RT — левый/правый канал

STEREO — стерео

V Surr — режим объемного звучания

5.1 CH — Многоканальный выход 5.1

B. ВЫХОД SPDIF (SPDIF OUTPUT)

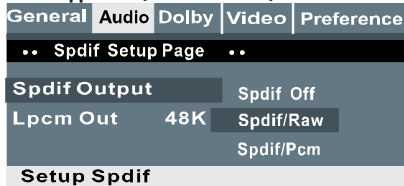

Здесь вы можете установить формат сигнала на выходе SPDIF и тактовую частоту цифрового выхода. При установке SPDIF/RAW вы не сможете настроить громкость воспроизведения дисков DVD и CD, вы сможете настроить громкость только для формата MP3.

Данное устройство имеет три выхода:

SPDIF OFF: Аналоговый выход объемного звучания (подсоединение по двум каналам на задней панели).

ПРИМЕЧАНИЕ:

SPDIF/RAW или SPDIF/PCM: Выход объемного звучания с оптического и коаксиального выходов на задней панели проигрывателя для устройств с декодером Dolby Digital.

C. ЭКВАЛАЙЗЕР (EQUALIZER)

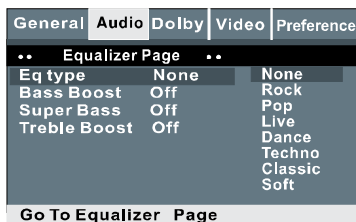
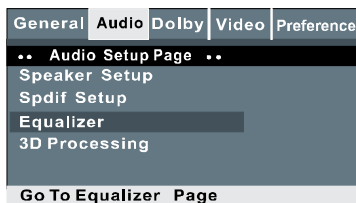

Вы можете выбрать один из предустановленных вариантов эквалайзера, включить режимы подъема низких или высоких частот и режим «Супер бас».

РУКОВОДСТВО ПО ЭКСПЛУАТАЦИИ

D. ОБРАБОТКА 3D (3D PROCESSING)

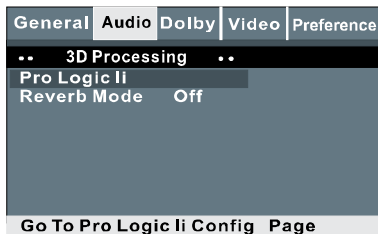
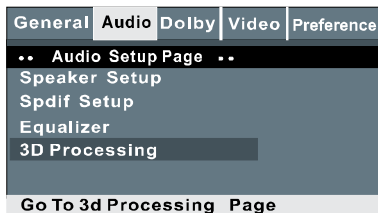

Вы можете включить данную опцию, чтобы звук производился с различными виртуальными эффектами.

3. НАСТРОЙКИ DOLBY DIGITAL (DOLBY)

A. НАСТРОЙКИ УСИЛИТЕЛЯ/ДЕКОДЕРА (DUAL MONO)



Если у вашего усилителя есть цифровой вход и декодер Dolby Digital, вы можете выбрать следующие настройки:

Stereo — Стерео

L-Mono — Левый канал моно

R-Mono — Правый канал моно

Mix-Mono — Смешанный канал моно

B. ДИНАМИЧЕСКОЕ СЖАТИЕ (DYNAMIC)



Эту функцию сжатия динамического диапазона рекомендуется использовать при просмотре фильмов ночью, чтобы не мешать другим людям. Устройство динамически снижает громкость, но при этом сохраняется оригинальное качество звучания. Чем выше степень сжатия динамического диапазона, тем меньше становится разность громкости звучания в самых громких и самых тихих местах фонограммы.

4. НАСТРОЙКИ ВИДЕО (VIDEO)

A. НАСТРОЙКИ КОМПОНЕНТНОГО ВИДЕОВЫХОДА (COMPONENT)

General	Audio	Dolby	Video	Preference
** Video Setup Page **				
Component	S-Video		S-Video	
TV Mode			YUV	
Quality			RGB	
Component				

Эта установка позволяет выбрать формат видеосигнала на компонентном видеовыходе. Формат должен соответствовать возможностям вашего телевизора.

B. РЕЖИМ ТВ (TV MODE)

General	Audio	Dolby	Video	Preference
** Video Setup Page **				
Component	YUV			
TV Mode			P-Scan	
			Interlace	
Set P-Scan on/off				

Выберите здесь режим ТВ в соответствии со свойствами вашего телевизора. Если изображение будет показываться с помехами или не будет показываться вообще, нажмите кнопку V-MODE, чтобы изменить режим ТВ.

C. КАЧЕСТВО ИЗОБРАЖЕНИЯ (QUALITY)

General	Audio	Dolby	Video	Preference
** Video Setup Page **				
Component	YUV			
TV Mode				
Quality				
Go To Video Quality Setup Page				

Страница выбора параметров, позволяющих добиться оптимального качества изображения на экране телевизора.

A. Резкость (Sharpness)

General	Audio	Dolby	Video	Preference
** Video Quality Page **				
Sharpness	Mid		High	
Brightness	00		Medium	
Contrast	00		Low	
Gamma	None			
Hue	00			
Saturation	00			
Sharpness				

Настройка резкости изображения на видеовыходе.

B. Яркость (Brightness)

General	Audio	Dolby	Video	Preference
** Video Quality Page **				
Sharpness	Mid			
Brightness	00			
Contrast	00			
Gamma	None			
Hue	00			
Saturation	00			
Sharpness				

Настройка яркости видеовыхода.

Нажмите кнопку ◀, чтобы настроить яркость, затем нажмите кнопку ENTER/PLAY для подтверждения и возврата в предыдущее меню.

General	Audio	Dolby	Video	Preference
Brightness 0				
Brightness				

C. КОНТРАСТНОСТЬ (CONTRAST)

General	Audio	Dolby	Video	Preference
** Video Quality Page **				
Sharpness	Mid			
Brightness	00			
Contrast	00			
Gamma	None			
Hue	00			
Saturation	00			
Contrast				

Нажмите кнопку ◀, чтобы настроить контрастность, затем нажмите кнопку ENTER/PLAY для подтверждения и возврата в предыдущее меню.

General	Audio	Dolby	Video	Preference
Contrast 0				
Contrast				

D. КОЭФФИЦИЕНТ КОНТРАСТНОСТИ (GAMMA)

General	Audio	Dolby	Video	Preference
** Video Quality Page **				
Sharpness	Mid			
Brightness	00			
Contrast	00			
Gamma	None		None	
Hue	00		Low	
Saturation	00		Medium	
			High	
Contrast				

Выберите одно из значений коэффициента контрастности, наиболее подходящее для воспроизведения изображения на экране телевизора.

РУКОВОДСТВО ПО ЭКСПЛУАТАЦИИ

Е. ОТТЕНОК (HUE)

Настройка цветового оттенка при воспроизведении сигналов в режиме NTSC. Нажмите кнопку ◀, чтобы настроить оттенок, затем нажмите кнопку ENTER/PLAY для подтверждения и возврата в предыдущее меню.

Ф. НАСЫЩЕННОСТЬ (SATURATION)

Настройка цветовой насыщенности при отображении на экране телевизора. Нажмите кнопку ◀, чтобы настроить насыщенность, затем нажмите кнопку ENTER/PLAY для подтверждения и возврата в предыдущее меню.

5. НАСТРОЙКИ ПОЛЬЗОВАТЕЛЬСКИХ ПРЕДПОЧТЕНИЙ (PREFERENCE)

Вы можете войти в пользовательские настройки, только если в устройство не загружен диск. Сделанные настройки будут применяться только после перезапуска устройства.

А. СИСТЕМА ЦВЕТНОСТИ (TV TYPE)

General	Audio	Dolby	Video	Preference
** Preference Page **				
TV Type	PAL		PAL	
Audio	ENG		Multi	
Subtitle	ENG		NTSC	
Disc Menu	ENG			
Parental				
Password				
Default				
Set Tv Standard				

Данное устройство поддерживает различные системы цветности: MULTI (Auto), NTSC и PAL. Если вы установите систему цветности, несоответствующую вашему телевизору, то изображение на экране будет дрожать и будет черно-белым. В таком случае нажмите кнопку SETUP и с помощью кнопок ▶/◀/▲/▼ перейдите на эту страницу и измените настройки.

ПРИМЕЧАНИЕ:

В таблице показана совместимость диска и системы цветности телевизора:

Формат диска		Формат выходного сигнала		
Тип	Система цвета	Выбранная система цветности		
		NTSC	PAL	Multi
DVD	NTSC	NTSC	PAL	NTSC
	PAL	—	PAL	PAL

В. ЯЗЫК ЗВУКОВОГО СОПРОВОЖДЕНИЯ (AUDIO)

General	Audio	Dolby	Video	Preference
** Password Page **				
TV Type	PAL		English	
Audio	ENG		Russian	
Subtitle	ENG			
Disc Menu	ENG			
Parental				
Password				
Default				
Preferred Audio Language				

Вы можете установить язык звукового сопровождения по умолчанию. Звуковое сопровождение будет осуществляться на выбранном языке, если соответствующие записи имеются на диске.

С. ЯЗЫК СУБТИТРОВ (SUBTITLE)

General	Audio	Dolby	Video	Preference
** Password Page **				
TV Type	PAL		English	
Audio	ENG		Russian	
Subtitle	ENG		Off	
Disc Menu	ENG			
Parental				
Password				
Default				
Preferred Subtitle Language				

Вы можете установить язык субтитров по умолчанию. Субтитры будут выводиться на выбранном языке, если соответствующие записи имеются на диске.

D. ЯЗЫК МЕНЮ ДИСКА (DISC MENU)

General	Audio	Dolby	Video	Preference
** Password Page **				
TV Type	PAL	English		
Audio	ENG	Russian		
Subtitle	ENG			
Disc Menu	ENG			
Parental				
Password				
Default				
Preferred Menu Language				

Вы можете установить язык меню диска по умолчанию. Меню диска будет выводиться на выбранном языке, если меню диска с соответствующим языком имеется на диске.

E. РОДИТЕЛЬСКИЙ КОНТРОЛЬ (PARENTAL)

General	Audio	Dolby	Video	Preference
** Password Page **				
TV Type	PAL	1 Kid Saf		
Audio	ENG	2 G		
Subtitle	ENG	3 Pg		
Disc Menu	ENG	4 Pg 13		
Parental	5 Pgr			
Password	6 R			
Default	7 Nc 17			
	8 Adult			
Set Parental Control				

Функция родительского контроля работает в соответствии с системой рейтингов, присваиваемых различным фильмам. Вы можете определить, какие типы фильмов доступны к просмотру в вашей семье. Всего предусмотрено 8 рейтингов для DVD.

Выберите нужный рейтинг с помощью кнопок ►/◀, нажмите кнопку ENTER/PLAY для подтверждения и возврата в меню.

Примечание:

Самый высокий рейтинг 8 Adult (фильмы для взрослых). Самый низкий рейтинг 1 Kid Safe (фильмы для детей).

Функция доступна при активации пароля и наличии записи управляющей функции (ограничения просмотра) на диске.

F. ИЗМЕНЕНИЕ ПАРОЛЯ (PASSWORD)

General	Audio	Dolby	Video	Preference
** Password Page **				
TV Type	PAL			
Audio	ENG			
Subtitle	ENG			
Disc Menu	ENG			
Parental				
Password	Change			
Default				
Change Password				

Для осуществления функции родительского контроля вы можете установить или изменить пароль.

Выберите пункт Пароль (Password), нажмите кнопку ENTER и введите новый пароль из 6 цифр.

General	Audio	Dolby	Video	Preference
** Password Setup Page **				
Password	On	On		
Password		Off		
Password Mode				

General	Audio	Dolby	Video	Preference
** Password Setup Page **				
Password	On			
Password		Change		
Change Password				

General	Audio	Dolby	Video	Preference
<div style="border: 1px solid black; padding: 10px; width: fit-content; margin: auto;"> <p>Old Password <input type="text"/></p> <p>New Password <input type="text"/></p> <p>Confirm Pwd <input type="text"/></p> <p style="text-align: center;">ok</p> </div>				

ПРИМЕЧАНИЯ:

1. Запишите пароль, чтобы его не забыть.
2. Если вы хотите изменить пароль, вам потребуется ввести старый пароль. Пароль по умолчанию: 1234.

РУКОВОДСТВО ПО ЭКСПЛУАТАЦИИ

Г. ЗАВОДСКИЕ НАСТРОЙКИ (DEFAULT)

General	Audio	Dolby	Video	Preference
.. Password Page ..				
TV Type	PAL			
Audio	ENG			
Subtitle	ENG			
Disc Menu	ENG			
Parental Password	Default			
Default				Reset
Load Factory Setting				

Вы можете вернуться к заводским настройкам. Выберите пункт Заводские настройки (Default) и нажмите кнопку ENTER. При этом все выполненные вами настройки (кроме пароля) не сохранятся.

6. УСТАНОВКИ РЕЖИМА КАРАОКЕ (KARAOKE SETUP)

General	Audio	Dolby	Video	Preference
.. Audio Setup Page ..				
Speaker Setup				
Spdif Setup				
Karaoke setup				
Equalizer				
3D Processing				
Go to karaoke setup page				

Управление режимом КАРАОКЕ может производиться из меню аудио настроек. Возможно управление включением и выключением внешнего микрофона, управление уровнем громкости микрофона, уровнем эхо и порогом срабатывания микрофонного входа.

General	Audio	Dolby	Video	Preference
.. Karaoke Setup Page ..				
MIC setup				
MIC Threshold				
Go to MIC setup page				
.. Micphone Setup ..				
MIC	off	on		
MIC VOL	15	off		
Echo Level	15			
MIC				

General	Audio	Dolby	Video	Preference
.. Micphone Setup ..				
MIC	on			↑
MIC VOL	15			
Echo Level	15			
MIC VOL 1				
.. Micphone Setup ..				
MIC	on			↑
MIC VOL	15			
Echo Level	15			
Echo Level				

Примечание.

При воспроизведении файлов формата MP4 микрофон не работает.

УСТРАНЕНИЕ НЕИСПРАВНОСТЕЙ

Если вы обнаружили проблему, то это не всегда означает неисправность. Перед тем как отдать проигрыватель в ремонт, проверьте его согласно следующим инструкциям. Никогда не пытайтесь самостоятельно отремонтировать оборудование, это лишает права на гарантийный ремонт.

Неисправность	Способ устранения
Нет питания.	Убедитесь в том, что провод питания правильно подсоединен. Проверьте, есть ли напряжение в вашей электросети.
Нет изображения.	Проверьте, включен ли ваш телевизор и работает ли он. Проверьте правильность подключений видеосигнала и другие соединения. Нажмите несколько раз кнопку V-MODE, чтобы настроить режим входного сигнала, поступающего с проигрывателя.
Нет звука.	Проверьте соединения проигрывателя, усилителя и телевизора. Проверьте, не включена ли блокировка звука MUTE, — отключите блокировку звука. Проверьте установленный уровень громкости на проигрывателе и на телевизоре (усилителе), устройстве воспроизведения звука
Не начинается воспроизведение.	Проверьте наличие диска в проигрывателе. Проверьте совместимость формата и регионального кода диска и проигрывателя. Убедитесь, что установили диск рабочей поверхностью вниз. Почистите диск. Проверьте, не поврежден ли диск, для этого вставьте в проигрыватель другой диск. Посмотрите на рабочую поверхность диска, она не должна быть поцарапана или погнута.
Плохое изображение.	Мягкой тканью очистите диск от отпечатков пальцев и других загрязнений. Попробуйте загрузить другой диск. Выключите проигрыватель, подождите 10 секунд и включите снова.
Пульт дистанционного управления не работает.	Направьте пульт ДУ на ИК-приемник сигналов дистанционного управления расположенный на передней панели проигрывателя. Предметы, находящиеся между пультом и устройством, могут препятствовать прохождению сигнала. Проверьте и в случае необходимости замените батареи.
Не работают кнопки управления.	Произошел сбой в системе электропитания. Выключите проигрыватель, подождите 10 секунд и включите снова.

БЕЗОПАСНАЯ УТИЛИЗАЦИЯ

Ваше устройство спроектировано и изготовлено из высококачественных материалов и компонентов, которые можно утилизировать и использовать повторно.

Если товар имеет символ с зачеркнутым мусорным ящиком на колесах, это означает, что товар соответствует Европейской директиве 2002/96/ЕС.

Ознакомьтесь с местной системой раздельного сбора электрических и электронных товаров. Соблюдайте местные правила.

Утилизируйте старые устройства отдельно от бытовых отходов. Правильная утилизация вашего товара позволит предотвратить возможные отрицательные последствия для окружающей среды и человеческого здоровья.



ТЕХНИЧЕСКИЕ ХАРАКТЕРИСТИКИ

Напряжение питания	90–240 В 50/60 Гц
Потребляемая мощность	25 Вт
Система ТВ	PAL, NTSC
Частотная характеристика	CD: 20 Гц – 20 кГц DVD: 20 Гц – 44 кГц (96 кГц) DVD: 20 Гц – 22 кГц (48 кГц)
Соотношение сигнал/шум	> 90 дБ
Видео/Изображение	MPEG1 V2.0; MPEG2
Аудио	MPEG LAYER2 standard
АУДИО	
Аналоговый аудиовыход	1–2 В, 10 кОм
Цифровой аудиовыход	0,5 В р-р, 75 Ом
ВИДЕО	
Видео выход	1 ± 0,2 В р-р, 75 Ом (несимметричный)
Выход S-VIDEO	
Яркость	(Y) 1 В р-р
Цветность	(C) 0,286 В р-р
Сопротивление	75 Ом
Компонентный видео выход	
Видеовыход	0,7 В р-р, 75 Ом

ПРИМЕЧАНИЕ:

В соответствии с постоянным совершенствованием технических характеристик и дизайна, возможно внесение изменений без предварительного уведомления.

ИНФОРМАЦИЯ О СЕРТИФИКАЦИИ

Товар сертифицирован в соответствии с законом «О защите прав потребителей».

Расчетный срок службы изделия: 5 лет

Гарантийный срок: 1 год

Производитель оставляет за собой право на внесение изменений в конструкцию, дизайн и комплектацию прибора без дополнительного уведомления об этих изменениях.

Адреса авторизованных сервисных центров приведены на сайте: www.supra.ru

Единая справочная служба:

тел. (495) 424-3701, e-mail: service@deltael.ru

Производитель: «Супра Технолоджис, Лтд.»

Уинсам Хаус 16/Г, Уиндхам стрит 73, Сентрал, Гонконг, Китай.

Сделано в КНР.



СПИСОК СЕРВИСНЫХ ЦЕНТРОВ

Город	Название СЦ	Обслуживаемые бренды	Телефон (приемка)	Адрес
Абакан	Экран	CAR-audio, Бытовая тех, Hi-Fi тех.	(3902) 23-39-27	Пр-т Дружбы Народов, д. 29
Алматы	Технодом-Сервис	CAR-audio, Бытовая тех, Hi-Fi тех.	(3272) 588-544	ул. Утеген Батыра 73"Б"
Армавир	Техносервис	CAR-audio, Бытовая тех, Hi-Fi тех.	(83147) 307-40	ул. Кольцова д.4
Армавир	Форет	CAR-audio, Бытовая тех, Hi-Fi тех.	(86137) 3-36-96	ул. Халтурина д.107
Астрахань	Тринитрон	CAR-audio	(8512) 35-19-09	ул. Моздокская, д. 25
Астрахань	Хайтек-Сервис	CAR-audio, Бытовая тех, Hi-Fi тех.	(8512) 631-776, 632-066	ул. Н.Строусского 148а оф.202
Барнаул	ООО "Диод"	CAR-audio, Бытовая тех, Hi-Fi тех.	(3852) 63-94-02	ул. Пролетарская, д. 113
Барнаул	Максимум	CAR-audio	(3852) 33-66-08	ул. Смирнова, д. 73А
Барнаул	Рембисттехника	CAR-audio, Бытовая тех, Hi-Fi тех.	(3852) 77-23-23, 35-77-44	пр. Калинина, 24-А
г. Братск	Авторай	CAR-audio, Бытовая тех, Hi-Fi тех.	(3953) 36-25-15, 42-05-05	Иркутская обл, п.Энергетик, ул. Наймушина, д.7
Брянск	Михайлов В.Н.	CAR-audio, Бытовая тех, Hi-Fi тех.	(4832) 33-13-08	ул. Красноармейская д.170, м-н. "Электроника"
Брянск	Селена	CAR-audio, Бытовая тех, Hi-Fi тех.	(4832) 72-17-42	пр-кт Станке-Димитрова, д. 28
Великий Новгород	"ООО ТКТ"	CAR-audio, Бытовая тех, Hi-Fi тех.	(8162) 61-12-00	ул. Кочетова, дом 23-А
Владивосток	ВЛ-Сервис	CAR-audio, Бытовая тех, Hi-Fi тех. (не всю технику)	(4232) 459-443, 459-465	ул. Карбышева, д. 4
Владимир	Алькор	CAR-audio, Бытовая тех, Hi-Fi тех.	(4922) 34-86-60	ул. Чайковского, д. 40 А
Волгоград	Армада-сервис	CAR-audio, Бытовая тех, Hi-Fi тех.	(8442) 23-41-36, 23-05-94	г. Волгоград, пр-т Ленина, 58, г. Волжский ул. 87-я Гвардейская, д. 85а
Волгоград	Телерадиосервис	CAR-audio, Бытовая тех, Hi-Fi тех.	(8442) 70-64-45	ул. Тарашанцев, 55-37/4
Воронеж	"BEST-Сервис"	CAR-audio, Бытовая тех, Hi-Fi тех.	(4732) 62-27-89	Ленинский проспект 119а
Воронеж	ВЭЛ-Сервис	CAR-audio, Бытовая тех, Hi-Fi тех.	(4732) 78-50-54	пр-т Труда, д. 39
Воронеж	ИП Клецова	CAR-audio, Бытовая тех, Hi-Fi тех.	(4732) 266-327, 772-772	пер.Серафимовича, д.32а; ул. Куколина, д.29
Дмитровград	"ЭнКом Сервис"	CAR-audio, Бытовая тех, Hi-Fi тех.	(84235) 2-86-59	ул. Октябрьская, д. 63
Екатеринбург	Сонио	CAR-audio, Бытовая тех, Hi-Fi тех.	(343) 269-19-48, 269-29-48	ул. Степана Разина, дом 109, офис 100.
Екатеринбург	Экран	CAR-audio, Бытовая тех, Hi-Fi тех.	(343) 242-13-94	Красноуральская д. 25 (ТТЦ)
Екатеринбург	БИГ	Бытовая тех, Hi-Fi тех.	(343) 213-95-16	ул.Фронтových бригад, д.15, стр.9, оф.1
Иваново	ТР-Сервис	CAR-audio, Бытовая тех, Hi-Fi тех.	(4932) 30-06-05,41-09-61	ул.Пролетарская, д.44А,
Ижевск	ДС-Центр	CAR-audio, Бытовая тех, Hi-Fi тех.	(3412) 43-16-62	ул.Карла Маркса, д.393
Ижевск	РИТ-Сервис	CAR-audio, Бытовая тех, Hi-Fi тех.	(3412) 430-752, 44-44-98, 43-07-52	ул. Максима Горького, д. 162
Иркутск	Евросервис	CAR-audio, Бытовая тех, Hi-Fi тех.	(3952) 51-15-24	ул. Лермонтова, д. 281
Иошкар-Ола	ИП Колесников А.Ю.	CAR-audio, Бытовая тех, Hi-Fi тех.	(8362) 63-02-25	ул.Советская, д.150 (вход со двора)
Казань	ООО "12 Вольт"	CAR-audio	(843) 277-40-04/20	ул. Островского, д. 86
Калининград	Вега	CAR-audio, Бытовая тех, Hi-Fi тех.	(4012) 35-85-05	ул.Гагарина 41-45
Каменск-Уральский	Техноцентр-Сервис	CAR-audio, Бытовая тех, Hi-Fi тех.	(3439) 34-74-39, 39-95-20	ул. Исетская, д.336
Кемерово	ООО "Балатон"	CAR-audio, Бытовая тех, Hi-Fi тех.	(3842) 54-19-01	ул. Гагарина, д. 150
Киров	"ТВКОМ"	CAR-audio, Бытовая тех, Hi-Fi тех.	(8332) 54-69-56	Октябрьский пр-кт, д. 116А
Киров	Экран-Сервис	CAR-audio, Бытовая тех, Hi-Fi тех.	(8332) 54-21-56	ул. Некрасова, д. 42
Кореновск	ИП Юдаков Д.В.	CAR-audio, Бытовая тех, Hi-Fi тех.	(86142) 443-59	ул.Пурыхина д.2А
Кострома	АНТЭК	CAR-audio, Бытовая тех, Hi-Fi тех.	(4942) 41-02-02	ул. Станкостроительная д.5 Б
Краснодар	И.П. Новоженцев	CAR-audio, Бытовая тех, Hi-Fi тех.	(861) 224-93-48	Ростовское шоссе 22/4
Краснодар	ИП Ульянов В.А.	CAR-audio, Бытовая тех, Hi-Fi тех.	(861) 234-40-73	ул.Сормовская д. 12
Красноярск	КрасАвСервис	CAR-audio, Бытовая тех, Hi-Fi тех.	(3912) 77-29-81, 78-25-07	пер.Светлогорский, д. 2
Красноярск	Синатра	CAR-audio	(3912) 584-999	ул. Металлургов, д. 2в, строение 33
Курск	Первая Сервисная Компания	CAR-audio, Бытовая тех, Hi-Fi тех.	(4712) 51-45-75	ул. Садовая, д. 5
Липецк	ООО "Фоллиум"	CAR-audio, Бытовая тех, Hi-Fi тех.	(4742) 34-07-13	ул. Космонавтов, д.8
Махачкала	Центр Сервис	CAR-audio, Бытовая тех, Hi-Fi тех.	(8722) 67-64-88	ул. Нурилова 52
Махачкала	Техник ISE	CAR-audio, Бытовая тех, Hi-Fi тех.	(8722) 647-133, 642-895	пр-т И.Шамиля, д. 20
Минск	Азариус	CAR-audio, Бытовая тех, Hi-Fi тех.	+375-17-256-94-54	пр. Пушкина, 50
Москва	ДЕЛТА-Сервис	CAR-audio, Бытовая тех, Hi-Fi тех.	(499) 739-39-90	Ул. Лобачевского 94
Мурманск	СЛЭ Электроника	CAR-audio, Бытовая тех, Hi-Fi тех.	(8152) 53-57-75, 27-10-42, 70-25-40	Ледоколный пр., д. 5; ул. Радищева, 19
Набережные Челны	ТриО	CAR-audio, Бытовая тех, Hi-Fi тех.	(8552) 59-23-58	ул.40 лет Победы д.67А, к-с 52/11А
Нижний Новгород	МХМ-Сервис	CAR-audio, Бытовая тех, Hi-Fi тех.	(831) 412-14-72	ул. Бететова д.8А,
Нижний Новгород	Нижегородский СЦ	CAR-audio, Бытовая тех, Hi-Fi тех.	(831) 436-75-04, 436-63-71	ул. Максима Горького, д. 250
Новосмоковск	Ультра	CAR-audio, Бытовая тех, Hi-Fi тех.	(48762) 6-95-20	ул. Садовского, д. 36

Новосибирск	РАШ	CAR-audio, Бытовая тех, Hi-Fi тех	(383) 201-05-31	Красный проспект, д. 56
Новосибирск	Сибирский Сервис	CAR-audio, Бытовая тех, Hi-Fi тех	(383) 355-55-60, 292-47-12	ул. Котовского, д. 10/1
Обнинск	Радиотехника	CAR-audio, Бытовая тех, Hi-Fi тех	(48439) 613-73 644-14 5-31-31 5-63-50	Обнинск, пл. Треугольная д.1 Калуга, ул. Николо-Козинская, д. 65
Омск	Домотехника-сервис	CAR-audio, Бытовая тех, Hi-Fi тех	(3812) 36-74-01 г.Ишим (34551) 7-46-31	ул. Лермонтова -194 ; г.Ишим, ул.Карасульская д.183
Оренбург	ООО "ТИКО-сервис"	CAR-audio, Бытовая тех, Hi-Fi тех	(3532) 77-67-64	ул. Комсомольская д.16
Оренбург	Эль-Сервис	CAR-audio, Бытовая тех, Hi-Fi тех	(3532) 99-48-87 сарый тел.332-688	460065 ул. Пролетарская, д. 208
Орёл	Феникс Электроникс	CAR-audio, Бытовая тех, Hi-Fi тех	(4862) 40-86-81, 40-86-82	ул. 8 Марта, д. 25
Орск	Аста-Сервис	CAR-audio, Бытовая тех, Hi-Fi тех	(3537) 213-666	ул. Краматорская, д. 50
Пенза	Телесервис	CAR-audio, Бытовая тех, Hi-Fi тех	(8412) 64-04-45, 49-24-25	ул. Мирская, д. 17
Пермь	РТВ-Сервис	CAR-audio, Бытовая тех, Hi-Fi тех	(342) 220-08-48	ул. Мира, д.55
Пермь	Интерсервис	CAR-audio, Бытовая тех, Hi-Fi тех	(342) 290-500, 290-512	ул. Карпинского, д. 27
Пятигорск	ИП Сериков	CAR-audio, Бытовая тех, Hi-Fi тех	(8793) 36-59-68	Ул. Февральская, д.60
Ростов-на-Дону	ООО "Поиск-Сервис"	CAR-audio, Бытовая тех, Hi-Fi тех	(863) 255-20-17/18/19	ул. 50 лет Ростсельмаша, д.1
Ростов-на-Дону	Теле Дон Сервис	CAR-audio, Бытовая тех, Hi-Fi тех	(863) 247-14-41	ул. Черепихина, д. 228
Рязань	Техсервис	CAR-audio, Бытовая тех, Hi-Fi тех	(4912) 21-02-19	ул. Новая д. 51-Г
Рязань	Турист	CAR-audio, Бытовая тех, Hi-Fi тех	(4912) 76-01-56, 75-27-07, 75-75-13, 92-14-44	ул. Чалова, д. 38
Самара	Орбита-Сервис	CAR-audio, Бытовая тех, Hi-Fi тех	(846) 262-62-62	ул. Мориса Тореза, д. 137
Самара	Экспресс-Сервис	CAR-audio, Бытовая тех, Hi-Fi тех	(846) 228-72-18	ул. XXII Партсъезда, д. 52
Санкт-Петербург	ООО"Партия-Сервис-Балтик"	CAR-audio, Бытовая тех, Hi-Fi тех	(812) 374-21-16 (17)	ул. Варшавская, д. 51, кор. 1
Саратов	Сар-сервис	CAR-audio, Бытовая тех, Hi-Fi тех	(8452) 51-00-99	ул. Ульяновская, д.7
Северодвинск	Сервисный центр	CAR-audio, Бытовая тех, Hi-Fi тех	(8184) 58-72-21 (81842) 784-62	Ул. Гагарина, д.12; ул. Дзержинского д.1
Ставрополь	ИП Плотников	CAR-audio, Бытовая тех, Hi-Fi тех	(8652) 55-17-48	ул. Пирогова д.37 офис 11
Ставрополь	Техно-Сервис	CAR-audio	(8652) 39-55-30	пр-т Кулакова, д. 24
Сыктывкар	ТехСервис	CAR-audio, Бытовая тех, Hi-Fi тех	(8212) 29-12-20, 22-95-29	ул. Гаражная, 25
Таганрог	"ТРЛС-Вега"	CAR-audio, Бытовая тех, Hi-Fi тех	(8634) 65-10-58	ул. Дзержинского, д. 193
Тамбов	Вега	CAR-audio, Бытовая тех, Hi-Fi тех	(4752) 73-94-01	ул.Киквидзе, д. 69
Тверь	Электроникс	CAR-audio, Бытовая тех, Hi-Fi тех	(4822) 35-35-30	ул.Циммервальдская, д. 24
Тольятти	Жигули-Гарант	CAR-audio, Бытовая тех, Hi-Fi тех	(8482) 20-32-42	ул.Кулибина, д.6а, оф.15
Тольятти	Фокус	CAR-audio, Бытовая тех, Hi-Fi тех	(8482) 40-17-28, 33-86-17, 51-55-44	ул. Карла Маркса 53; ул Свердлова 13/16; ул. Дзержинского 68а.
Томск	Академия Сервис	CAR-audio, Бытовая тех, Hi-Fi тех	(3822) 49-15-80	пр-кт Академический, д. 1
Тула	ИП Крылов И.Ю.	CAR-audio, Бытовая тех, Hi-Fi тех	(4872) 355-399.	ул.Н.Руднева д.28
Тюмень	Пульсар	CAR-audio, Бытовая тех, Hi-Fi тех	(3452) 20-82-65; 28-08-56; 24-55-80	ул.Республики,д.169, ул. Первомайская, д.6
Улан-Удэ	Славия-Тех	CAR-audio, Бытовая тех, Hi-Fi тех	(3012) 41-50-43; 23-54-42	нов адрес 670045пр-т Автомобилистов, 5
Ульяновск	ИП Карпова Т.П.	CAR-audio	(8422) 74-20-20	пр-кт Созидателей, д. 35, "Автотеатр"
Ульяновск	Мастер Про	CAR-audio, Бытовая тех, Hi-Fi тех	(8422) 45-59-49	ул. Автозаводская д. 36
Уфа	БашТелеРадиоСервис	CAR-audio, Бытовая тех, Hi-Fi тех	(347) 252-46-97, 252-13-57	пр. Салавата Юлаева, 59; пр. Октября, 25; ул. Гафуры, 4;
Хабаровск	Контур	CAR-audio, Бытовая тех, Hi-Fi тех	(4212) 457-010 (011)	ул. Ким Ю Чена, д. 43
Челябинск	Наиф	CAR-audio, Бытовая тех, Hi-Fi тех	(351) 2-608-778	ул. Татьяничевой, д. 13
Челябинск	Рембыттехника	CAR-audio, Бытовая тех, Hi-Fi тех	(351) 772-72-05	ул. Производственная, д.86
Череповец	Имидж плюс	CAR-audio, Бытовая тех, Hi-Fi тех	(8202) 57-19-99	ул. Батюшкова, д. 7а
Чита	Архимед	CAR-audio, Бытовая тех, Hi-Fi тех	(3022) 36-47-01	г.Чита, ул. Анохина, д. 10
Шарыпово	Анкор-Мастер	CAR-audio, Бытовая тех, Hi-Fi тех	(39153) 2-68-31	2 микрорайон, д.1, офис 136
Якутск	ИП Волков	CAR-audio, Бытовая тех, Hi-Fi тех	(4112) 335-157	ул.Октябрьская, д.1/1 т.335157
Ярославль	ВИРТ	CAR-audio, Бытовая тех, Hi-Fi тех	(4852) 58-22-11, 58-12-74	ул. Свободы, д. 91