

**РУКОВОДСТВО
ПО ЭКСПЛУАТАЦИИ**

SUPRA

Just SUPER!

DVS-202X

DVD-ПРОИГРЫВАТЕЛЬ



РУКОВОДСТВО ПО ЭКСПЛУАТАЦИИ

СОДЕРЖАНИЕ

Меры безопасности и предосторожности.....	3
Комплектация.....	6
Устройство проигрывателя.....	6
Подсоединения.....	7
Пульт дистанционного управления.....	8
Основные операции.....	10
Меню системных настроек.....	12
Безопасная утилизация.....	12
Устранение простых неисправностей.....	13
Технические характеристики.....	14

УВАЖАЕМЫЙ ПОКУПАТЕЛЬ!

Благодарим Вас за выбор продукции, выпускаемой под торговой маркой SUPRA.

Мы рады предложить Вам изделия, разработанные и изготовленные в соответствии с высокими требованиями к качеству, функциональности и дизайну. Мы уверены, что Вы будете довольны приобретением изделия от нашей фирмы.

Перед началом эксплуатации прибора внимательно прочитайте данное руководство, в котором содержится важная информация, касающаяся Вашей безопасности, а также рекомендации по правильному использованию прибора и уходу за ним.

Позаботьтесь о сохранности настоящего Руководства, используйте его в качестве справочного материала при дальнейшем использовании прибора.

ПРИМЕЧАНИЕ:

Все изображения в данном руководстве приведены в качестве примеров, реальное изделие может отличаться от изображения.

МЕРЫ БЕЗОПАСНОСТИ И МЕРЫ ПРЕДОСТОРОЖНОСТИ

При использовании DVD-проигрывателя необходимо соблюдать основные меры предосторожности, включая следующие:

- Внимательно прочитайте данную инструкцию и следуйте всем указаниям.
- Обратите внимание на все предостережения.
- Не используйте проигрыватель в помещениях с повышенной влажностью и рядом с водой.
- Запрещается подвергать проигрыватель воздействию дождя или влаги.
- Запрещается подвергать устройство воздействию брызг или капель воды, а также ставить на проигрыватель емкости, наполненные жидкостью, например вазы.
- Перед протиркой проигрывателя отключите провод питания из розетки. Протирайте проигрыватель сухой тканью. Не пользуйтесь для очистки жидкими или аэрозольными чистящими средствами.
- Не ставьте тяжелые предметы на верхнюю крышку устройства.
- Во избежание повреждения устройства не препятствуйте перемещению загрузочного лотка при выгрузке или загрузке диска.
- Не приближайте пальцы рук к лотку для дисков во время его движения. Защемление пальцев может вызвать их серьезные повреждения.
- Установите проигрыватель в соответствии с настоящей инструкцией. Не закрывайте вентиляционные отверстия.
- Не устанавливайте проигрыватель вблизи любых источников тепла, таких как батареи, кухонные плиты, и другого оборудования (включая усилители мощности), которое излучает тепло.
- Располагайте провод питания так, чтобы по нему не ходили и не сдавливали, особенно рядом с вилкой, розеткой, местом соединения с проигрывателем.
- Используйте только те аксессуары и приспособления, которые рекомендованы производителем.
- Запрещается пользоваться проигрывателем, если шнур питания поврежден.
- При отключении проигрывателя от электросети,

никогда не тяните за шнур, беритесь за вилку.

- Устанавливайте проигрыватель на стойку, держатель, или стол, рекомендованные производителем или купленные вместе с оборудованием. Осторожно передвигайте стойку с оборудованием, избегайте опрокидывания.
- Выключайте проигрыватель из розетки во время грозы и в случае, если не собираетесь использовать его в течение длительного времени.
- За техническим обслуживанием обращайтесь только в авторизованные сервисные центры производителя. Подобное обслуживание требуется, если устройство каким-либо образом повреждено, например, поврежден провод питания или вилка, на проигрыватель была пролита жидкость, упали тяжелые предметы, оно было подвергнуто воздействию влаги или дождя, проигрыватель уронили или он стал работать некорректно.
- Розетка для питания проигрывателя должна располагаться в легко доступном месте.

Сохраните эту инструкцию!



Во избежание поражения электрическим током не разбирайте прибор и не снимайте верхнюю крышку. Обращайтесь к квалифицированному персоналу сервисных центров.



Этот символ указывает на опасное напряжение и предупреждает об опасности поражения электрическим током.



Важные инструкции по эксплуатации прибора содержатся в поставляемом совместно с ним руководстве по эксплуатации.



Данное устройство является лазерным устройством класса I. В нем используется лазерный источник небольшой мощности, не представляющий опасности при нормальной работе устройства, но который может быть опасен при прямом воздействии на органы зрения.

РУКОВОДСТВО ПО ЭКСПЛУАТАЦИИ

РЕГИОНАЛЬНЫЙ КОД DVD

DVD-диски и DVD-проигрыватели выпускаются в соответствии со всемирно принятой системой региональных кодов DVD. Данный проигрыватель будет воспроизводить диски только с таким же региональным кодом.

Региональный код	Регион
1	Канада, США
2	Европа (включая Польшу, Румынию, Чешскую Республику), Япония, Ближний Восток (включая Саудовскую Аравию, Египет, Иран, Южную Африку)
3	Восточная Азия (включая Гонконг, Тайвань, Южную Корею), Юго-Восточная Азия
4	Австралия, страны Карибского бассейна, Центральная и Южная Америка, Мексика, Новая Зеландия
5	Африка, страны бывшего СССР, Индия, Северная Корея, Пакистан
6	Китай

ЗАМЕЧАНИЯ ПО УСТАНОВКЕ И ЭКСПЛУАТАЦИИ

- Верхняя и задняя стенки проигрывателя могут нагреваться во время продолжительной работы проигрывателя. Это не является неисправностью.
- Если проигрыватель не эксплуатируется какое-то время, извлеките из него диск и отключите от электросети.
- Если вы не эксплуатируете проигрыватель долгое время, в его работе могут случаться сбои. Во избежание этого время от времени включайте проигрыватель.
- Не размещайте посторонние предметы на лотке для диска.
- Чтобы продлить срок эксплуатации вашего про-

игрывателя, после выключения проигрывателя рекомендуется подождать не менее 30 секунд перед повторным включением.

- В случае непредвиденной остановки работы проигрывателя выключите его, досчитайте до 30 и включите снова.
- Не выключайте проигрыватель, пока на дисплее все еще отображается статус загрузки (LOADING). Дождитесь появления статуса NO DISC.
- Во избежание ухудшения качества воспроизведения изображения и звука не располагайте устройство вблизи источников электромагнитных помех (телевизоров, радиоприемников, видеомагнитофонов и т. д.).

ЗАМЕЧАНИЯ ПО КОНДЕНСАЦИИ ВЛАГИ

В некоторых случаях на оптических элементах устройства может конденсироваться влага:

- если вы перемещаете устройство из холодного помещения в теплое или наоборот;
- если в месте расположения устройства на него направлен поток холодного воздуха из кондиционера;
- если устройство установлено в помещении с повышенной влажностью.

Наличие конденсированной влаги на оптических элементах устройства может привести к нарушению его работоспособности. В таком случае извлеките диск, включите устройство и оставьте его включенным на 2-3 часа. Это приведет к незначительному нагреву устройства и испарению скопившейся влаги. Во избежание повторного возникновения конденсата оставьте устройство подключенным к питающей сети.

РУКОВОДСТВО ПО ЭКСПЛУАТАЦИИ

ОБРАЩЕНИЕ С ДИСКАМИ

- Не касайтесь рабочей поверхности диска. Не используйте диски с надписями на рабочей поверхности.
- Не используйте диски с этикетками или наклейками на рабочей поверхности.

Очистка дисков

- Для очистки поверхности диска используйте сухую мягкую ткань. Очистку диска производите осторожными движениями от центра к краям.
- При сильном загрязнении используйте мягкую влажную ткань.
- Для чистки запрещается использовать растворители, бензин, ацетон или обычные чистящие средства, так как они могут повредить поверхность диска.

ХРАНЕНИЕ ДИСКОВ









- Не храните диски в местах попадания прямых солнечных лучей.
- Не храните диски в запыленных местах и вблизи источников водяных паров (например, в помещении ванной комнаты или вблизи увлажнителей воздуха).
- Храните диски в коробках и в вертикальном положении. Не кладите тяжелые предметы на диски. Это может привести к деформации дисков.

ПРЕДУПРЕЖДЕНИЕ

Данное устройство предназначено для воспроизведения исключительно легальных записей, произведенных установленными способами на стандартные носители информации.

Некоторые записи (диски) могут не воспроизводиться на данном устройстве. Это может быть связано с некорректным протоколом или способом записи, а также с качеством носителя.

ПОДДЕРЖИВАЕМЫЕ ФОРМАТЫ ДИСКОВ

Тип диска	Обозначение на диске	Содержание диска
DVD		Сжатое цифровое видео и аудио
MPEG4 (DivX)		Сжатое цифровое видео и аудио
Video-CD (VCD)		Сжатое цифровое видео и аудио
Super-VCD (SVCD)		Сжатое цифровое видео и аудио
CDDA		Цифровое аудио
MP3		Сжатое цифровое аудио
Kodak Picture CD		Сжатое цифровое неподвижное изображение
JPEG		Сжатое цифровое неподвижное изображение

Устройство также поддерживает следующие форматы дисков: DVD-R/RW, DVD+R/RW, CD-R/RW.

РУКОВОДСТВО ПО ЭКСПЛУАТАЦИИ

КОМПЛЕКТАЦИЯ

DVD-проигрыватель	1 шт.
Сетевой шнур питания	1 шт.
Компонентный кабель	1 шт.
Аудио кабель	1 шт.
Пульт ДУ	1 шт.
Руководство по эксплуатации	1 шт.

УСТРОЙСТВО ПРОИГРЫВАТЕЛЯ

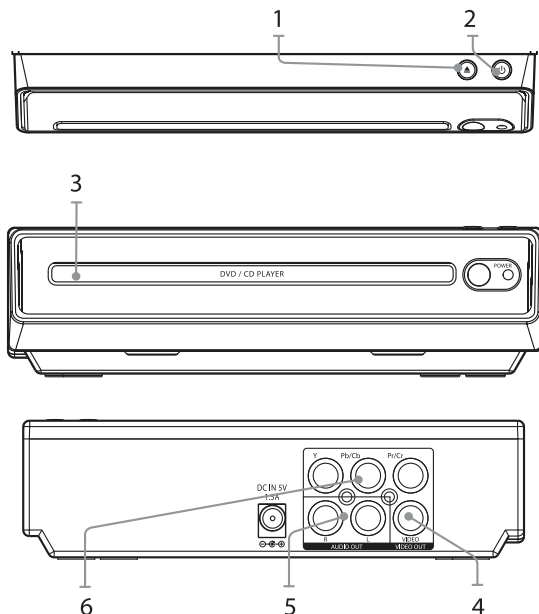

1. ▲ OPEN/CLOSE Кнопка открытия/закрытия лотка для загрузки диска
2. ⏻ POWER Кнопка включения/перехода в режим ожидания
3. Лоток для диска
4. Y-Cb/Pb-Cr/Pr Разъемы композитного видеовыхода
5. AUDIO OUT (R-L) Парный аудиовыход (стерео)
6. VIDEO OUT Композитный видеовыход
7. USB разъем

РУКОВОДСТВО ПО ЭКСПЛУАТАЦИИ

ПОДСОЕДИНЕНИЯ

ВНИМАНИЕ!

Перед выполнением подсоединений убедитесь, что проигрыватель и подключаемое оборудование выключены и отсоединены от электросети.

ПОДКЛЮЧЕНИЕ С ПОМОЩЬЮ КОМПОНЕНТНОГО ВИДЕОУХОДА

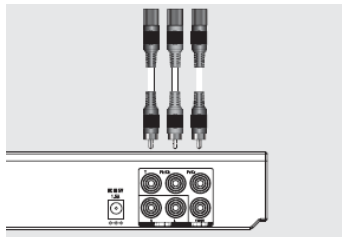

Если подключаемый телевизор оборудован компонентным видеовыходом, рекомендуется использовать этот тип подключения, т.к. он обеспечивает максимальное качество изображения.

С помощью компонентного кабеля, поставляемого в комплекте, соедините разъемы компонентного видеовыхода проигрывателя (Y-Pb/Cb-Pr/Cr) с соответствующими разъемами компонентного видеовыхода телевизора.

После включения телевизора в качестве источника сигнала выберите компонентное соединение (Y-Pb-Pr).

ПОДСОЕДИНЕНИЕ К КОМПЗИТНОМУ ВИДЕОУХОДУ

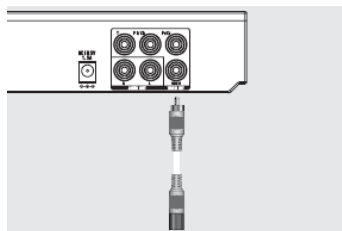

С помощью композитного видео кабеля (в комплект поставки не входит) соедините видеовыход проигрывателя (VIDEO OUT) с видеовыходом телевизора.

После включения телевизора в качестве источника сигнала выберите композитное соединение (AV).

АУДИО СОЕДИНЕНИЕ

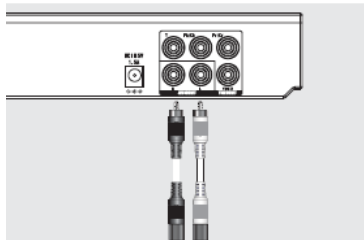

С помощью аудио кабеля RCA, поставляемого в комплекте, соедините аудиовыход проигрывателя с аудиовходом телевизора или другого устройства.

ПОДКЛЮЧЕНИЕ USB УСТРОЙСТВ

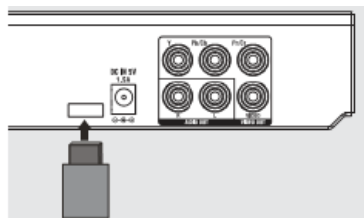

Подключайте накопительные устройства USB к разьему USB на задней стенке проигрывателя.

ПОДКЛЮЧЕНИЕ ПИТАНИЯ

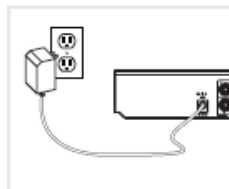

Один конец сетевого шнура питания подключите к входному разъему питания на задней стенке проигрывателя, а вилку сетевого шнура питания подсоедините к электрической розетке.

ВНИМАНИЕ:

Перед подключением проигрывателя к электросети убедитесь, что напряжение электросети соответствует характеристикам питания, указанным на маркировке изделия.

РУКОВОДСТВО ПО ЭКСПЛУАТАЦИИ

ПУЛЬТ ДИСТАНЦИОННОГО УПРАВЛЕНИЯ

КНОПКИ ПУЛЬТА ДУ И ИХ ФУНКЦИИ

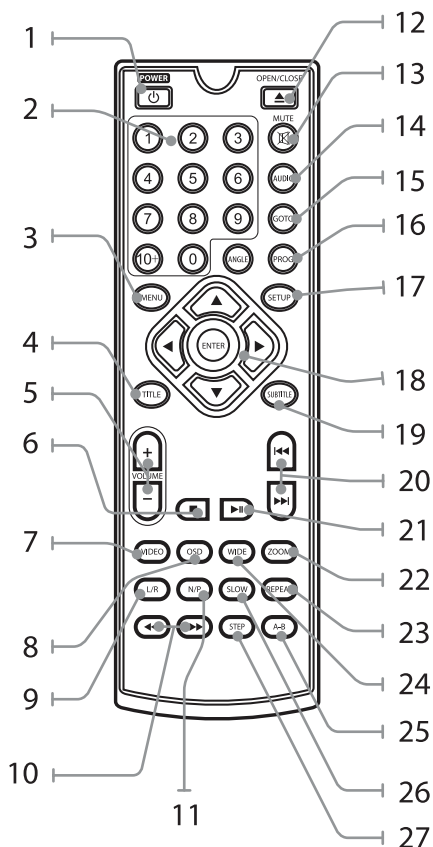

1. **POWER** Кнопка включения/перехода в режим ожидания
2. **0-10+** Цифровые кнопки
3. **MENU** Кнопка вызова меню диска
4. **TITLE** Кнопка вызова меню заголовков диска
5. **VOLUME+/-** Кнопки регулировки уровня громкости
6. **■** Кнопка остановки воспроизведения

7. **VIDEO** Кнопка выбора режима видео потока: чересстрочный или прогрессивный
8. **OSD** Кнопка вызова текущей информации на экран
9. **DVD/USB** Кнопка переключения режимов DVD/USB
10. **L/R** Кнопка переключения правого/левого канала
11. **◀▶** Кнопки быстрой перемотки
12. **N/P** Кнопка переключения системы цветности PAL/NTSC
13. **▲ OPEN/CLOSE** Кнопка открытия/закрытия лотка для диска
14. **MUTE** Кнопка блокировки звука
15. **AUDIO** Кнопка выбора режима звука / языка звукового сопровождения
16. **GOTO** Кнопка перехода к определенным заголовку и главе или времени на диске
17. **PROG** Кнопка программирования последовательности воспроизведения
18. **SETUP** Кнопка вызова меню настроек аппарата
19. **▶◀▲▼** и **ENTER** Кнопки навигации и кнопка подтверждения
20. **SUBTITLE** Кнопка активации/переключения субтитров
21. **◀◀ ▶▶** Кнопки перехода по заголовкам/главам/дорожкам
22. **⏮** Кнопка начала воспроизведения / паузы
23. **ZOOM** Кнопка изменения масштаба изображения
24. **REPEAT** Кнопка выбора режима повтора
25. **WIDE** Кнопка переключения формата экрана
26. **A-B** Кнопка повтора фрагмента
27. **SLOW** Кнопка замедленного воспроизведения
28. **STEP** Кнопка покадрового воспроизведения

ИСПОЛЬЗОВАНИЕ ПУЛЬТА ДИСТАНЦИОННОГО УПРАВЛЕНИЯ

Используя пульт дистанционного управления (пульт ДУ), направляйте его на окошко ИК-приемника, расположенное на передней панели. Предметы, находящиеся между пультом ДУ и окошком ИК-приемника, могут мешать нормальной работе.

Не подвергайте пульт ДУ ударам, не опускайте его в жидкости и не оставляйте в местах с высокой влажностью.

Не оставляйте пульт ДУ под прямыми солнечными лучами, так как чрезмерный нагрев может деформировать корпус.

УСТАНОВКА И ЗАМЕНА ЭЛЕМЕНТОВ ПИТАНИЯ

Перед началом работы требуется установить в пульт ДУ два элемента питания AAA (в комплект поставки не входят).

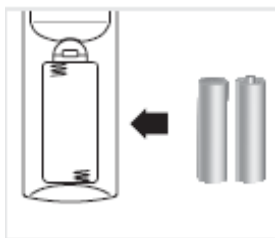

Откройте крышку отсека для элементов питания. Установите два новых элемента питания типа AAA. Установите крышку на место до щелчка. При установке элементов питания соблюдайте полярность (+) и (-).

Если пульт ДУ не работает, то попробуйте заменить в нем элементы питания.

МЕРЫ БЕЗОПАСНОСТИ ПРИ ИСПОЛЬЗОВАНИИ ЭЛЕМЕНТОВ ПИТАНИЯ

- Неправильное использование элементов питания может привести к утечке химикатов и/или взрыву. Выполняйте нижеследующие инструкции.
- Устанавливайте элементы питания в строгом соответствии с полярностью (+) и (-).
- Различные типы элементов питания имеют различные характеристики. Не используйте вместе элементы питания разных типов.
- Не используйте вместе старые и новые элементы питания. Одновременное использование старых и новых элементов питания снижает срок службы нового элемента питания или ведет к утечкам химикатов из старого элемента питания.
- Выньте элементы питания сразу же, как только они разрядились. Химикаты, вытекшие из элементов питания, вызывают коррозию. Если обнаружены следы утечки химикатов, удалите их тканью.
- Элементы питания, которые поставляются с телевизором, могут иметь более короткий срок службы из-за условий хранения.
- Выньте элементы питания из пульта ДУ, если он не используется в течение длительного времени.

РУКОВОДСТВО ПО ЭКСПЛУАТАЦИИ

ОСНОВНЫЕ ОПЕРАЦИИ



ВКЛЮЧЕНИЕ И ВЫКЛЮЧЕНИЕ ПРОИГРЫВАТЕЛЯ

Нажмите кнопку  POWER на передней панели или на пульте ДУ, чтобы включить или выключить проигрыватель.

Чтобы продлить срок службы проигрывателя, следует делать перерыв между выключением и повторным включением прибора не менее 30 секунд.

При возникновении неполадок в работе проигрывателя, выключите его, досчитайте до 30 и снова включите.

ЗАГРУЗКА ДИСКА И ИЗВЛЕЧЕНИЕ ДИСКА

Нажмите кнопку  OPEN/CLOSE на передней панели или на пульте ДУ, чтобы открыть лоток для диска. Загрузите диск рабочей поверхностью вниз и нажмите кнопку  еще раз, чтобы закрыть лоток.

Чтобы извлечь диск из устройства, нажмите кнопку  OPEN/CLOSE.

НАЧАЛО ВОСПРОИЗВЕДЕНИЯ И ПАУЗА

Нажмите кнопку  PLAY/PAUSE, чтобы начать, приостановить или возобновить воспроизведение.



ВЫБОР ДОРОЖЕК

Нажмите кнопку  ►►, чтобы перейти к следующему заголовку/главе/дорожке/файлу.

Нажмите кнопку  ◀◀, чтобы перейти к предыдущему заголовку/главе/дорожке/файлу.

ОСТАНОВКА ВОСПРОИЗВЕДЕНИЯ

Нажмите кнопку  STOP один раз, чтобы остановить воспроизведение. Тогда при нажатии кнопки  PLAY/PAUSE воспроизведение начнется с того места, где оно было остановлено.

Нажмите кнопку  STOP два раза, чтобы полностью остановить воспроизведение. Тогда при нажатии кнопки  PLAY/PAUSE воспроизведение начнется сначала.

РЕГУЛИРОВКА ГРОМКОСТИ

Установите необходимый уровень громкости кнопками VOLUME+/-.

БЛОКИРОВКА ЗВУКА

Нажмите кнопку MUTE на пульте ДУ, чтобы заблокировать звук. Чтобы вернуться к предыдущему уровню звучания, нажмите кнопку MUTE еще раз.



ВЫЗОВ ТЕКУЩЕЙ ИНФОРМАЦИИ

Нажмите кнопку OSD, чтобы на экране отобразилось истекшее время воспроизведения.

ВЫБОР СИСТЕМЫ ЦВЕТА

В режиме воспроизведения нажмите кнопку N/P, чтобы выбрать нужную систему цвета NTSC или PAL.

УСКОРЕННОЕ ВОСПРОИЗВЕДЕНИЕ

Последовательно нажимая кнопку  ►► или  ◀◀, чтобы установить скорость быстрой перемотки в прямом или обратном направлении.

ЗАМЕДЛЕННОЕ ВОСПРОИЗВЕДЕНИЕ

Последовательно нажимайте кнопку SLOW, чтобы установить скорость замедленного воспроизведения.

ИЗМЕНЕНИЕ МАСШТАБА ИЗОБРАЖЕНИЯ

Последовательно нажимайте кнопку ZOOM, чтобы увеличивать масштаб изображения.

Если вы увеличиваете изображение, то его можно перемещать по экрану кнопками навигации.

МЕНЮ ДИСКА

Нажмите кнопку MENU, чтобы на экране отобразилось меню диска (если оно имеется на диске). Цифровыми кнопками выберите нужный пункт меню и нажмите кнопку ENTER, чтобы начать его воспроизведение.

МЕНЮ ЗАГЛОВОКОВ ДИСКА

В режиме воспроизведения диска DVD нажмите кнопку TITLE, чтобы на экране отобразилось меню заголовков (если эта функция поддерживается диском).

ПОВТОРНОЕ ВОСПРОИЗВЕДЕНИЕ

В режиме воспроизведения последовательно нажимайте кнопку REPEAT, чтобы выбрать режим повтора.

ПОВТОР ФРАГМЕНТА

В режиме воспроизведения нажмите кнопку A-B первый раз, чтобы установить начало фрагмента. Нажмите кнопку A-B второй раз, чтобы установить конец фрагмента. Тогда установленный фрагмент будет воспроизводиться непрерывно. Чтобы отключить функцию повтора фрагмента, нажмите кнопку A-B третий раз.

ВОСПРОИЗВЕДЕНИЕ С ЗАДАННОГО МОМЕНТА

Чтобы начать воспроизведение диска с определенного заголовка, главы или времени на диске, нажмите кнопку GOTO, а затем цифровыми кнопками установите номер заголовка, номер главы или время, с которых следует начать воспроизведение. Нажмите кнопку ENTER, чтобы начать воспроизведение.

ПРОГРАММИРОВАНИЕ ПОСЛЕДОВАТЕЛЬНОСТИ ВОСПРОИЗВЕДЕНИЯ

Нажмите кнопку PROG, чтобы открыть окно программирования. В открывшемся окне в зависимости от типа диска установите последовательность из заголовков и глав или из дорожек на диске. Когда нужная последовательность будет установлена, кнопками навигации выделите «START» и нажмите кнопку ENTER, чтобы начать воспроизведение в установленной последовательности. Чтобы отменить функцию программирования нажмите кнопку PROG еще раз.

ПРИМЕЧАНИЯ:

Если во время программирования вам потребуется удалить установленное значение, используйте кнопку CLEAR.

ВЫБОР ЯЗЫКА СУБТИТРОВ

В режиме воспроизведения диска DVD последовательно нажимайте кнопку SUBTITLE, чтобы активировать и выбрать субтитры (при наличии соответствующих записей на диске).

ВЫБОР ЯЗЫКА ЗВУКОВОГО СОПРОВОЖДЕНИЯ

В режиме воспроизведения диска DVD последовательно нажимайте кнопку AUDIO, чтобы изменить язык звукового сопровождения (при наличии соответствующих записей на диске).

ВОСПРОИЗВЕДЕНИЕ С УСТРОЙСТВ USB

После подключения накопительного устройства USB к соответствующему разъему на задней стенке проигрывателя нажмите кнопку DVD/USB, чтобы переключиться в режим USB. Затем кнопками навигации и кнопкой ENTER открывайте нужные папки и воспроизводите нужные файлы, сохраненные в памяти устройства USB.

МЕНЮ СИСТЕМНЫХ НАСТРОЕК

Нажмите кнопку SETUP на пульте ДУ, чтобы войти в меню системных настроек. Кнопками ▲▼ выберите нужную закладку, а кнопками ►◄ выберите параметр для настройки и нажмите кнопку ENTER, чтобы изменить его.

LANGUAGE/ЯЗЫК – подменю языковых настроек

- OSD language/Язык меню – с помощью установки данного параметра выберите свой язык экранного меню;
- Subtitle/Субтитры – установите необходимое значение параметра (English – английские субтитры, Русский – русские субтитры, Авто – автоматический выбор языка субтитров, Выкл. – субтитры отключены);
- MPEG4 Subtitle/Субтитры Mp4 – установите необходимое значение параметра (Западноевропейский, Центрально-европейский, Кириллица);
- Audio/Аудио – Выбор языка звукового сопровождения (English, Русский);
- DVD menu/Меню DVD – установите язык меню DVD (English, Русский);

VIDEO/ВИДЕО – подменю настроек видео

- Aspect Ratio/Формат экрана – установка пропорций изображения (16:9, 4:3);
- View Mode/Режим просмотра – установите необходимое значение параметра (Заполнение, Исходный, Автоустановка, Pan Scan);
- TV System/Телесистема – установите систему цветности ТВ (PAL, NTSC, Авто);
- Video Out/Видеовыход – установка формата видеовыхода (CVBS, YUV, P-Scan);

AUDIO/АУДИО – подменю настроек аудио

- Digital Output/Цифровой выход – настройка формата цифрового выхода (PCM, Raw, Выкл.);
- Night Mode/Ночной режим – включение или выключение ночного режима.
- Down Sampling/Даунсемплинг – установите значение параметра (Вкл., Выкл.);

RATING/ВОЗРАСТ – подменю установки контроля доступа

- Parental control/Родительский контроль – установка уровня родительского контроля
- Set Password/Установить пароль – установка пароля доступа

MISC/РАЗНОЕ – подменю дополнительных настроек

- Use Default Settings/Настройки по умолчанию – выберите данный пункт меню для возврата устройства к заводским настройкам
- Screen saver/Экранная заставка – установите нужное значение параметра (Вкл./Выкл.)

БЕЗОПАСНАЯ УТИЛИЗАЦИЯ



Ваше устройство спроектировано и изготовлено из высококачественных материалов и компонентов, которые можно утилизировать и использовать повторно.

Если товар имеет символ с зачеркнутым мусорным ящиком на колесах, это означает, что товар соответствует Европейской директиве 2002/96/ЕС.

Ознакомьтесь с местной системой раздельного сбора электрических и электронных товаров. Соблюдайте местные правила.

Утилизируйте старые устройства отдельно от бытовых отходов. Правильная утилизация вашего товара позволит предотвратить возможные отрицательные последствия для окружающей среды и человеческого здоровья.

УСТРАНЕНИЕ ПРОСТЫХ НЕИСПРАВНОСТЕЙ

Если вы обнаружили проблему, то это не всегда означает неисправность DVD-проигрывателя. Перед тем как отдать проигрыватель в ремонт, проверьте его согласно следующим инструкциям. Никогда не пытайтесь самостоятельно отремонтировать оборудование, это приведет к отмене гарантии.

Неисправность	Способ устранения
Прибор не включается.	Убедитесь в том, что провод питания правильно подсоединен. Проверьте, есть ли напряжение в вашей электросети, для этого подсоедините к розетке другой электрический прибор.
Отсутствует звук.	Убедитесь в правильности и исправности аудио подсоединений. Возможно, звук заблокирован, в таком случае нажмите кнопку MUTE, чтобы отключить блокировку.
Отсутствует изображение.	Убедитесь в правильности и исправности видео подсоединений. Проверьте, включен ли ваш телевизор. Убедитесь, что в телевизоре выбран подходящий режим входного сигнала, поступающего с проигрывателя.
Изображение черно-белое.	Измените систему цвета в настройках.
Не начинается воспроизведение.	Проверьте наличие диска в проигрывателе. Проверьте совместимость формата и регионального кода диска и проигрывателя. Убедитесь, что установили диск рабочей поверхностью вниз. Почистите диск. Проверьте, не поврежден ли диск, для этого вставьте в проигрыватель другой диск. Посмотрите на рабочую поверхность диска, она не должна быть поцарапана или погнута. Возможно, внутри проигрывателя образовался конденсат. Выключите его и оставьте на некоторое время, пока влага испарится.
Пульт дистанционного управления не работает.	Направьте пульт на приемник инфракрасных сигналов на передней панели проигрывателя. Управляйте проигрывателем с помощью пульта ДУ на расстоянии не более 8 м. Проверьте правильность установки батареек (должна быть соблюдена полярность). Возможно, батарейки разрядились. В таком случае установите новые.
Проигрыватель не отвечает на некоторые команды.	Некоторые операции могут не поддерживаться диском. Была нажата не та кнопка, в таком случае подождите 1-3 секунды и нажмите нужную кнопку. Возможно, произошел электростатический разряд. В таком случае выключите проигрыватель, отключите его от электросети и подождите 1-2 минуты.
Изображение искажено.	Измените систему цвета в настройках. Проверьте, нет ли рядом электрических приборов и других источников электромагнитного излучения.

РУКОВОДСТВО ПО ЭКСПЛУАТАЦИИ

ТЕХНИЧЕСКИЕ ХАРАКТЕРИСТИКИ

Напряжение питания: 220В, ~ 50Гц

Потребляемая мощность: менее 1 Вт

Видео выход: 1В (размах, 75 Ом)

Аудио выход: 1,2В (RMS) (1 кГц, 0 дБ)

Лазер полупроводниковый:

длина волны 650 нм

Система цветности DVD: NTSC, PAL

Диапазон воспроизводимых частот:

20–20000Гц

Отношение сигнал/шум:

более 95 дБ (для аналогового аудио выхода)

Динамический диапазон: более 90 дБ (DVD/CD)

Диапазон рабочих температур:

от +5°C до +35°C

Рабочая влажность: от 5% до 90%

Габаритные размеры (ДхШхВ):

200 x 165 x 42 мм

Вес нетто: около 0,55 кг

ИНФОРМАЦИЯ О СЕРТИФИКАЦИИ

Товар сертифицирован в соответствии с законом «О защите прав потребителей».



Срок службы изделия: 3 года

Гарантийный срок: 1 год

Благодарим Вас за выбор техники SUPRA.

Компания-производитель оставляет за собой право вносить изменения в конструкцию, дизайн и комплектацию товара без предварительного уведомления.

Производитель: СУПРА ТЕХНОЛОДЖИС ЛИМИТЕД

КНР, Гонконг, Квинз Роуд Централ, 222, Кай Вонг Коммерсиал Билдинг, ЛГ2/Ф., комната 2.

Центральный авторизованный сервисный центр: 000 «ВипСервис», г. Москва, пос.

Мосрентген, Институтский пр., д. 2

Список сервисных центров прилагается

(см. вкладыш)

Компания производитель оставляет за собой право, без предварительного уведомления, вносить изменения в список авторизованных сервисных центров, включая изменения адресов и телефонов существующих. Адрес ближайшего СЦ вы можете также узнать по телефону горячей линии 8-800-100-333-1 или на сайте www.supra.ru, а также отправив запрос на supra@supra.ru

Сделано в КНР