

# SUPRA®

## ИНСТРУКЦИЯ ПО ЭКСПЛУАТАЦИИ

### DVD - проигрыватель **DVS-210XK**



- > Поддержка форматов DVD, SVCD, CVD, DVCD, VCD1.1/2.0, CD-DA, MP3, WMA, JPEG, Kodak Picture CD
- > Многоканальный аналоговый 5.1 аудиовыход
- > Чтение дисков любой зоны (мультирегион)
- > Русифицированное экранное меню
- > Микрофонный вход с функцией Караоке



## СОДЕРЖАНИЕ

---

Меры предосторожности . . . . .	3
Обращение с дисками . . . . .	8
Пульт ДУ . . . . .	9
Подсоединения . . . . .	16
Воспроизведение . . . . .	19
Настройки проигрывателя . . . . .	21
Основные операции . . . . .	27
Функция "Караоке" . . . . .	32
Кнопки управления . . . . .	33
Устранение неисправностей . . . . .	38
Технические характеристики . . . . .	39

## МЕРЫ ПРЕДОСТОРОЖНОСТИ

### **Спасибо за покупку домашнего DVD плеера DVS-210XK.**

Перед началом эксплуатации аппарата внимательно ознакомьтесь с данным Руководством. Сохраните Руководство для обращения к нему в дальнейшем.

Данный DVD проигрыватель является лазерным устройством класса I. В данном проигрывателе используется лазерный луч, который при прямом воздействии может быть опасен. При использовании проигрывателя всегда следуйте инструкциям. Использование любых элементов управления, настроек или процедур каким-либо образом, не соответствующим тем инструкциям, которые приводятся в данном руководстве, может привести к попаданию под опасное излучение. Никогда не открывайте корпус проигрывателя и не осуществляйте его ремонт самостоятельно. Для ремонта обращайтесь только к квалифицированным специалистам.

### **Источники питания**

Данный аппарат работает только от источника питания с напряжением, указанным на наклейке на задней панели. Обслуживание изделия может осуществляться только квалифицированным персоналом сервисных центров.

### **Вентиляция**

Отверстия и щели в корпусе проигрывателя предназначены для его защиты от перегрева и обеспечения надежной работы изделия. Не допустимо закрывать эти отверстия или загромождать их посторонними предметами. Нельзя устанавливать проигрыватель на кровать, диван или другие мягкие поверхности. Не устанавливайте аппарат в ниши, если вентиляция в них явно недостаточна.

## **МЕРЫ ПРЕДОСТОРОЖНОСТИ**

---

### **Источники тепла**

Аппарат должен быть размещен в стороне от источников тепла, таких как радиаторы, печи и другие изделия, выделяющие большое количество тепла.

### **Вода и влажность**

Не эксплуатируйте проигрыватель вблизи источников воды, душевых кабин, ванн, кухонных моек; не устанавливайте прибор на влажную поверхность, вблизи бассейна и т.п. Запрещено устанавливать на верхнюю крышку проигрывателя содержащие воду предметы, например, вазы с цветами. С целью снижения риска возгорания изделия или поражения электрическим током запрещается оставлять проигрыватель под дождем или в помещении с высокой степенью влажности.

### **Чистка DVD проигрывателя**

Перед началом очистки отключите проигрыватель от питающей сети, вынув штепсельную вилку из розетки. Не применяйте жидкие, аэрозольные чистящие средства, а также растворитель и бензин. Используйте слегка влажную ткань для чистки поверхности проигрывателя.

### **Защита сетевого шнура**

Сетевой шнур необходимо размещать таким образом, чтобы на него не оказывалось чрезмерного давления, например, размещением сверху тяжелых предметов. Особое внимание следует уделять состоянию проводов в местах подсоединения к штепсельной вилке, а также выходу из корпуса проигрывателя.

### **Защита от атмосферного электричества**

Для дополнительной защиты изделия во время грозы, шторма необходимо отключить проигрыватель от питающей сети, вынув штепсельную вилку из розетки. Данная мера предохранит изделие от перегрузок в питающей сети и снизит вероятность прямого попадания молнии.

## МЕРЫ ПРЕДОСТОРОЖНОСТИ

---

### **Попадание посторонних предметов и жидкости внутрь проигрывателя**

Избегайте попадания посторонних предметов через отверстия в корпусе изделия, так как это может вызвать короткое замыкание между деталями изделия, находящимися под опасным напряжением, и привести к возгоранию или поражению электротоком. Никогда не проливайте какие-либо жидкости на проигрыватель.

### **Дополнительные устройства**

Не подключайте к проигрывателю дополнительные устройства, которые не указаны в данной инструкции.

### **Размещение изделия**

Не ставьте проигрыватель на неустойчивую стойку, треногу, консоль или стол. Изделие может упасть и поранить ребенка и взрослого человека. При этом в самом изделии могут возникнуть серьезные поломки.

### **Лоток для дисков**

Не приближайте пальцы рук к лотку для дисков во время его движения. Заземление пальцев может вызвать их серьезные повреждения.

### **Тяжелые предметы**

Не ставьте на верхнюю крышку проигрывателя тяжелые предметы и не наступайте на нее. Тяжелый предмет может упасть, поранив находящихся поблизости людей, повредив при этом само изделие.

### **Подключение**

Во время подключения к проигрывателю другого оборудованию необходимо отключить изделие, а также подключаемое оборудование от питающей сети. Игнорирование данной инструкции может привести к поражению электрическим током и нанесению серьезного ущерба здоровью. Перед подключением дополни-

## **МЕРЫ ПРЕДОСТОРОЖНОСТИ**

---

тельного оборудования внимательно прочитайте руководство по эксплуатации этого оборудования и следуйте его указаниям.

### **Лазерное излучение**

Никогда не пытайтесь увидеть луч лазера через щель закрывающегося лотка для дисков или вентиляционные отверстия. Это может нанести вред зрению. Во избежание прямого воздействия лазерного луча на организм не пытайтесь вскрывать корпус проигрывателя. Никогда не смотрите на лазерный луч.

### **Диск**

Не устанавливайте в проигрыватель поврежденные, деформированные или отремонтированные диски. Они легко ломаются и могут при этом вызвать серьезные повреждения лица и рук человека, а также поломку самого изделия.

### **Поломки, требующие вмешательства специалиста**

Отключите проигрыватель от питающей сети и обратитесь за помощью к квалифицированному специалисту в следующих случаях:

- повреждение сетевого шнура или штепсельного разъема;
- попадание воды на проигрыватель или попадание посторонних предметов внутрь его;
- если проигрыватель попал под дождь или струю воды;
- если в работе изделия наблюдаются сбои даже при строгом соблюдении владельцем указаний по его эксплуатации. Используйте только те органы управления, которые указаны в "Инструкции по эксплуатации", так как попытки самостоятельно отрегулировать проигрыватель с помощью других средств могут вывести прибор из строя и повлечь необходимость сложного ремонта силами квалифицированного персонала для восстановления нормальной работы изделия;
- если проигрыватель упал или был поврежден иным способом;
- если проигрыватель дымится.

## МЕРЫ ПРЕДОСТОРОЖНОСТИ

---

### **Обслуживание**

Не предпринимайте попыток самостоятельно отремонтировать проигрыватель в случае его поломки, не снимайте элементы корпуса, так как это может повлечь поражение электрическим током. Предоставьте возможность для ремонта квалифицированному персоналу сервисного центра.

### **Обращение с проигрывателем**

1. Не распыляйте рядом с проигрывателем летучие жидкости, например, спреи или аэрозоли.
2. Верхняя и задняя панели проигрывателя могут нагреваться во время продолжительной работы проигрывателя. Это не является неисправностью.
3. Если проигрыватель не эксплуатируется какое-то время, выньте из него диск и отключите его от электросети.
4. Если Вы не эксплуатируете проигрыватель долгое время, в его работе могут случаться сбои. Во избежание этого включайте проигрыватель время от времени.

## ОБРАЩЕНИЕ С ДИСКАМИ

---

### **Обращение с дисками**

Не касайтесь рабочей поверхности диска. Не используйте диски с надписями на рабочей поверхности. Не используйте диски с этикетками или наклейками на рабочей поверхности.

### **Очистка дисков**

Для очистки поверхности диска используйте сухую мягкую ткань. При сильном загрязнении используйте мягкую влажную ткань. Никогда не используйте такие растворители, как бензин, ацетон или обычные чистящие средства, так как они могут повредить поверхность диска.

Не храните диски в следующих местах:

- 1 В местах попадания прямых солнечных лучей
- 2 В загрязненных, запыленных местах, местах с высокой влажностью

### ***ПРЕДУПРЕЖДЕНИЕ***

*Данное устройство предназначено для воспроизведения исключительно легальных записей, произведенных установленными способами на стандартные оптические носители информации. Некоторые записи (диски) могут не воспроизводиться на данном устройстве. Это может быть связано с некорректным протоколом или способом записи, а также с качеством носителя. Например: сессия записи не была закрыта, или диск имеет структуру отличную от CDFS, или оптические характеристики отличные от стандартных.*

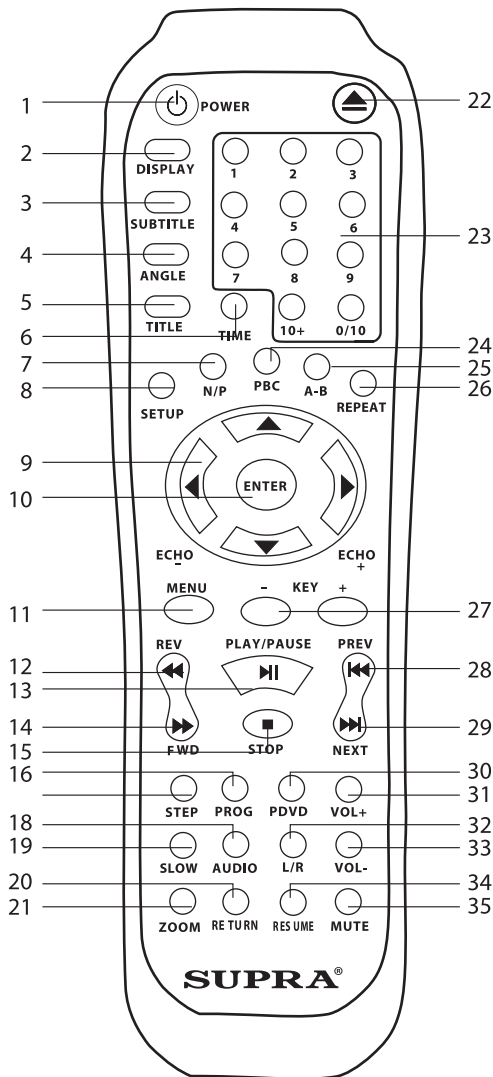

## ПУЛЬТ ДУ

---

1. Кнопка включения/выключения проигрывателя
2. Кнопка вывода на дисплей информации о диске
3. Кнопка изменения языка субтитров
4. Кнопка изменения ракурса изображения
5. Кнопка вывода на экран меню названий DVD диска
6. Кнопка задания времени начала воспроизведения
7. Кнопка выбора системы цветности
8. Кнопка вывода на экран меню настроек проигрывателя
9. Кнопки перемещения по системе меню
10. Кнопка подтверждения выбранной функции/режима/главы
11. Кнопка вывода на экран меню DVD диска
12. Кнопка ускоренного воспроизведения назад
13. Кнопка начала воспроизведения/приостановки воспроизведения
14. Кнопка ускоренного воспроизведения вперед
15. Кнопка остановки воспроизведения
16. Кнопка программирования воспроизведения
17. Кнопка покадрового воспроизведения
18. Кнопка выбора языка звукового сопровождения
19. Кнопка замедленного воспроизведения
20. Кнопка возврата к меню

21. Кнопка изменения масштаба изображения
22. Кнопка открытия/закрытия лотка для загрузки дисков
23. Кнопки с цифрами
24. Кнопка управления воспроизведением
25. Кнопка повтора выбранного фрагмента
26. Кнопка повторного воспроизведения
27. Кнопка управления тоном в режиме «Караоке»
28. Кнопка перехода к предыдущему Названию/Главе/дорожке
29. Кнопка перехода к последующему Названию/Главе/дорожке
30. Кнопка переключения типа выходного видео сигнала
31. Кнопка увеличения уровня громкости
32. Кнопка переключения между правым/левым каналом или стерео режимом
33. Кнопка уменьшения уровня громкости
34. Кнопка возобновления воспроизведения
35. Кнопка выключения звука

## ПУЛЬТ ДУ

---

### Установка элементов питания

1. Откройте крышку батарейного отсека
2. Вставьте два элемента питания типа ААА. Убедитесь, что полярность батареек соответствует схеме полярности внутри отсека.
3. Установите на свое место крышку батарейного отсека.

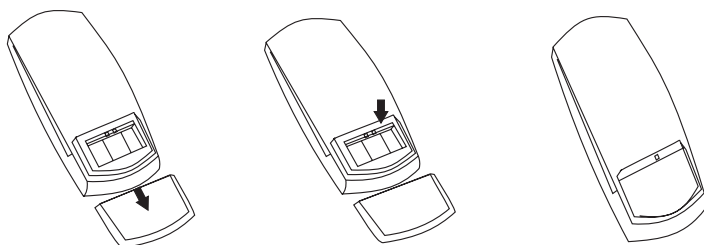

### Примечание:

- *Неправильное использование элементов питания может вызвать вытекание электролита и коррозию пульта ДУ.*
- *Избегайте неправильной установки элементов питания относительно схемы полярности.*
- *Если пульт ДУ не используется продолжительное время, удалите из него элементы питания во избежание вытекания электролита.*
- *Если пульт ДУ не работает надлежащим образом, замените оба элемента питания на новые.*
- *Если произошло вытекание электролита, удалите элементы питания из батарейного отсека, затем установите новые.*

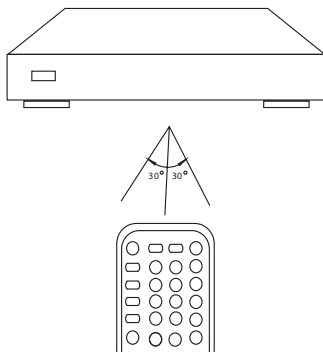

При использовании пульта ДУ направьте его в сторону датчика ДУ. Пульт ДУ устойчиво работает в зоне прямой видимости на расстоянии до 7 метров от проигрывателя и отклонении луча до  $30^\circ$  в сторону от оси.

**Примечание:**

*Не роняйте и не встряхивайте пульт ДУ.*

*Не оставляйте пульт ДУ рядом с источниками тепла и в местах с высокой влажностью.*

*Избегайте попадания прямых солнечных лучей на ИК-датчик на передней панели проигрывателя.*

*Своевременно заменяйте элементы питания. Не заряжайте, не нагревайте и не вскрывайте элементы питания. Не устанавливайте одновременно старые и новые элементы питания.*

## ПЕРЕДНЯЯ ПАНЕЛЬ

---

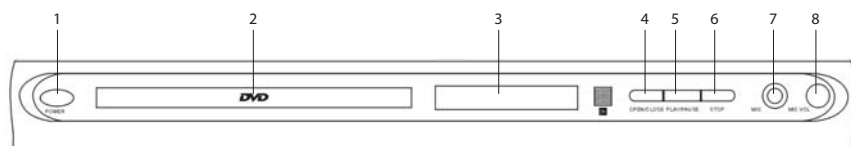

1. POWER - кнопка включения (выключения)
2. Лоток для загрузки диска
3. Индикатор
4. OPEN/CLOSE – кнопка открытия (закрытия) лотка
5. PLAY/PAUSE – кнопка воспроизведения (паузы)
6. STOP – кнопка остановки воспроизведения
7. MIC – микрофонное гнездо
8. MIC VOL – регулятор уровня сигнала микрофона

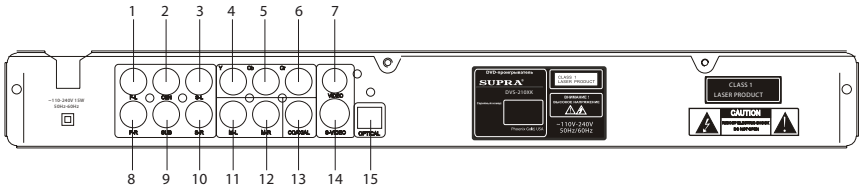

1. F-L – выход на фронтальную левую колонку
2. CEN – выход на центральную колонку
3. S-L – выход на боковую левую колонку
- 4/5/6. Y.Cb.Cr – видео выходы компонентных сигналов
7. VIDEO – композитный видео выход
8. F-R – выход на фронтальную правую колонку
9. SUB – выход на сабвуфер
10. S-R – выход на боковую правую колонку
11. M-L – аудиовыход левого канала
12. M-R – аудиовыход правого канала
13. COAXIAL – цифровой коаксиальный аудиовыход
14. S-VIDEO – видео выход S-VIDEO
15. OPTICAL – оптический цифровой выход

## ПОДСОЕДИНЕНИЯ

Перед подключением проигрывателя к телевизору ознакомьтесь с руководством по эксплуатации телевизора; убедитесь в том, что оба устройства выключены, а штепсельные вилки извлечены из розеток электропитания. Подключите проигрыватель к телевизору по одному из вариантов подсоединения (см. схему подсоединения).

### **Примечание:**

*Не подсоединяйте проигрыватель к телевизору по нескольким вариантам подсоединения одновременно.*

### **Варианты подсоединения Видео выхода:**

1. Соедините видео выход проигрывателя с видео входом телевизора при помощи видео кабеля.

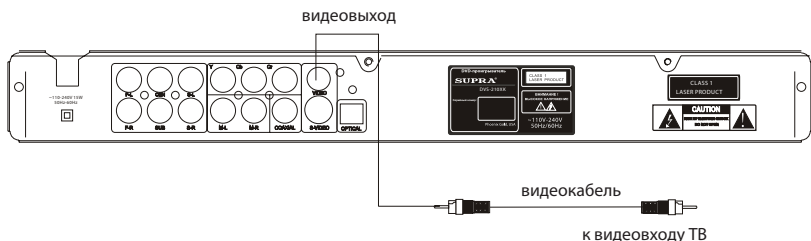

2. Если на вашем телевизоре имеется вход S-Video, подсоедините проигрыватель при помощи кабеля S-Video.

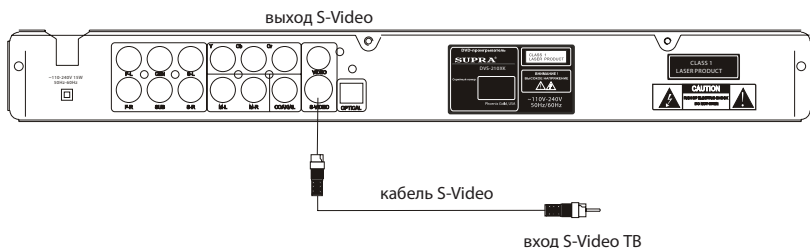

3. Если на вашем телевизоре имеются компонентные видеовходы, рекомендуется использовать видео кабель с компонентными видео соединениями (Y, Cb, Cr) или (RGB) для получения наиболее качественного изображения с проигрывателя.

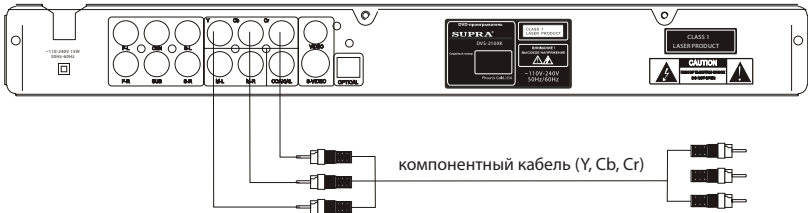

## Варианты подсоединения Аудио выхода

1. Видео выход проигрывателя подсоедините к видео входу телевизора. Левый и правый аудио выходы проигрывателя соедините с соответствующими входами усилителя или телевизора.

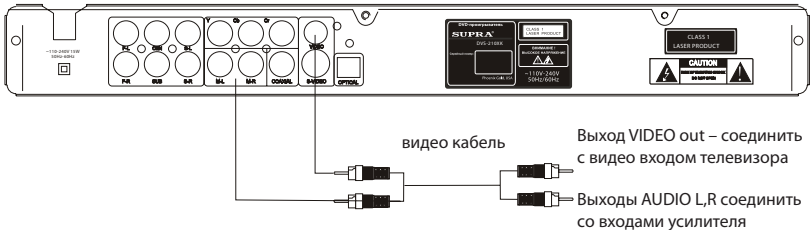

## ПОДСОЕДИНЕНИЯ

### 2. Подсоединение к 5.1 каналному усилителю

Соедините фронтальные правый (FR) и левый (FL) выходы, тыловые правый (SR) и левый (SL) выходы, выход центрального динамика (CENT) и сабвуферный выход (SW) с соответствующими входами 5.1 каналного усилителя или комплекта активной акустики.



После выполнения подсоединений, подключения необходимого оборудования и установки батареек в пульт ДУ Вы можете проигрывать DVD-диски.

### **Подготовка:**

- включить телевизор;
- если подсоединен усилитель - включить его и выбрать соответствующий режим усиления.

1. Нажать **POWER** на панели проигрывателя для включения.

- Через минуту переключить режим входа телевизора в **VIDEO IN** с помощью пульта ДУ телевизора.
- Кнопка включения на пульте ДУ будет работать только при включенном питании проигрывателя.

2. Нажмите **▲** на проигрывателе или на ПДУ для открытия лотка загрузки диска.

- После открытия лотка диска положите на него диск этикеткой вверх. Каждый раз достаточно просто положить диск на лоток.

3. Нажмите **PLAY (▶)**

- лоток с диском автоматически загрузится и проигрыватель начнет чтение диска. Проигрыватель распознает формат диска автоматически. И затем начинается проигрывание содержимого диска. Если на экране появится меню, используйте кнопки со стрелками на пульте ДУ для выбора нужного пункта меню. Затем нажмите **ENTER** для выполнения соответствующего действия. Также можно пользоваться кнопками с цифрами для прямого выбора необходимого пункта меню.

4. Нажмите **II** для приостановки воспроизведения.

5. Нажмите **MUTE** для отключения звука при воспроизведении. Нажмите эту кнопку повторно для включения звука.

## ВОСПРОИЗВЕДЕНИЕ

---

6. Регулировка громкости (работает только для аналогового выходного аудио сигнала). Во время воспроизведения нажмите VOL+ и VOL- для настройки уровня громкости DVD проигрывателя.

### **Завершение воспроизведения**

1. Нажмите ▲ для окончания проигрывания. После того, как выехал лоток с диском - уберите диск с лотка.
2. Нажмите ▲ - лоток закроется.
3. Нажмите POWER для выключения DVD проигрывателя. Затем отключите другое подсоединенное оборудование.

### **Примечание.**

1. При воспроизведении, изображение занимает экран не полностью, или край изображения "срезан", или изображение черно-белое - самостоятельно проведите настройку системы, выберите соответствующую систему цветности PAL или NTSC, и т.д.
2. Появление символа "неверно" на экране означает, что соответствующая операция неправильна или не может быть выполнена проигрывателем.

## НАСТРОЙКИ ПРОИГРЫВАТЕЛЯ

Нажмите кнопку **SETUP** - на мониторе отобразится экран настроек. Нажимайте кнопки **▲** и **▼** для выбора желаемого пункта меню - вида настроек. По нажатии **ENTER** открывается меню следующего уровня, соответствующее данному виду настроек. При нажатии **►** в правой части экрана отобразится меню вариантов настройки.

**Примечание.**

На каждом уровне меню Вы можете использовать кнопки **▲** и **▼** для выбора и **ENTER** для подтверждения выбора. Нажмите **◀** для возвращения в меню более высокого уровня. В любой момент Вы можете нажать **SETUP** для выхода из меню настроек.

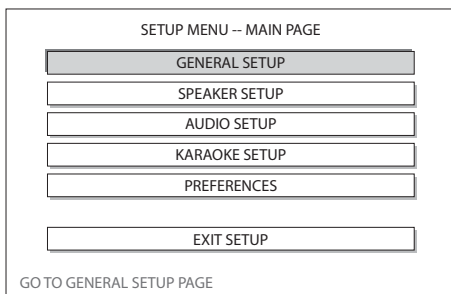

**Примечание.**

Настройка предпочтений может быть произведена только при остановленном воспроизведении.

## НАСТРОЙКИ ПРОИГРЫВАТЕЛЯ

Ниже приведены несколько примеров настроек. Используя описанные принципы, пользователь может отрегулировать и установить все настройки проигрывателя.

### Пример 1

#### Настройка формата изображения

1. Нажмите STOP дважды для остановки DVD-проигрывателя.
2. Нажмите SETUP для отображения экрана настроек. Нажимайте ▼ для выбора позиции меню PREFERENCES (ПРЕДПОЧТЕНИЯ), затем нажмите ENTER. Выберите позицию TV DISPLAY (ЭКРАН ТВ) - в правой части экрана появится меню следующего уровня:

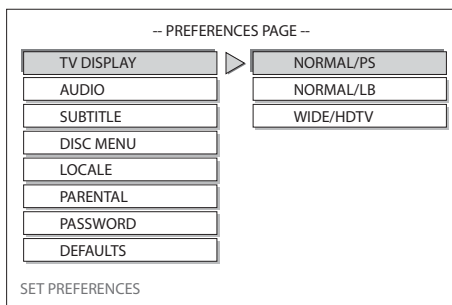

3. Нажмите ► для входа в меню в правой части экрана. Если желаемый формат изображения широкоэкранный, нажмите ▼ дважды для выбора WIDE (ШИРОКИЙ) и нажмите ENTER.
4. Нажмите SETUP для выхода из меню настроек.

#### Примечание.

Существует 3 формата экрана. 16:9 широкоэкранный, 4:3 rapsan (с обрезанными краями), 4:3 letterbox (с черными полосами сверху и внизу). Эти форматы позволяют выводить изображение с любых дисков на любые экраны ТВ.

## НАСТРОЙКИ ПРОИГРЫВАТЕЛЯ

### Пример 2

#### Установка смешанного режима на аудио выходе.

1. Нажмите SETUP для отображения экрана настроек. Нажимайте ▼ для выбора позиции меню SPEAKER SETUP (НАСТРОЙКИ ДИНАМИКОВ), затем нажмите ENTER.
2. При помощи кнопки ► войдите в подменю DOWNMIX (МИКШИРОВАНИЕ) и выберите нужный режим (например, STEREO), нажав кнопку ▼. Нажмите кнопку ENTER для подтверждения.
3. Нажмите кнопку SETUP для выхода из меню.

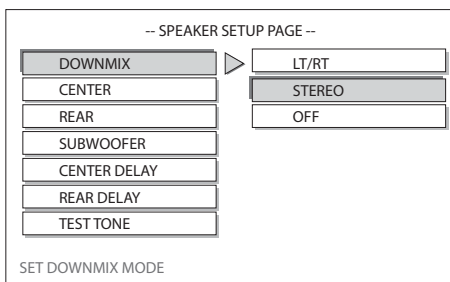

### Пример 3

#### Настройка выхода для подключения 5.1 канального усилителя

##### Шаг 1 Отключение режима KARAOKE

1. Нажмите кнопку SETUP, на экране телевизора появится меню настроек. Используя кнопки ▲ ▼, выберите меню KARAOKE SETUP (НАСТРОЙКА KARAOKE). Затем нажмите ENTER для подтверждения. На экране появится следующее изображение:

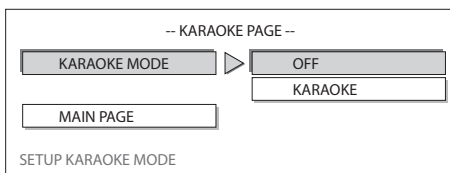

2. При помощи кнопки ► войдите в подменю и выберите режим OFF (ОТКЛ) Нажмите кнопку ENTER для подтверждения.
3. Нажмите кнопку SETUP для выхода из меню.

## НАСТРОЙКИ ПРОИГРЫВАТЕЛЯ

### Шаг 2 Отключение режима МИКШИРОВАНИЕ

1. Нажмите SETUP для отображения экрана настроек. Нажимайте ▼ для выбора позиции меню SPEAKER SETUP (НАСТРОЙКИ ДИНАМИКОВ), затем нажмите ENTER.

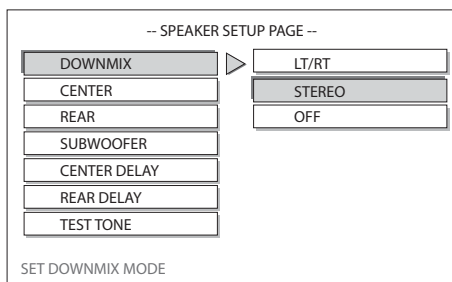

2. При помощи кнопки ► войдите в подменю DOWNMIX (МИКШИРОВАНИЕ) и выберите режим OFF (ОТКЛ), нажимая кнопку ▼. Нажмите кнопку ENTER для подтверждения и кнопку SETUP для выхода из меню.

### Шаг 3 В Активация каждого канала громкоговорителей

1. Нажмите SETUP для отображения экрана настроек. Нажимайте ▼ для выбора позиции меню SPEAKER SETUP (НАСТРОЙКИ ДИНАМИКОВ), затем нажмите ENTER.

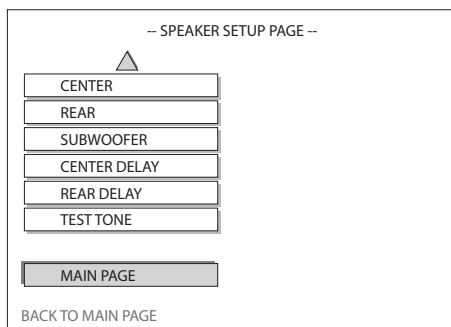

## НАСТРОЙКИ ПРОИГРЫВАТЕЛЯ

2. Нажимайте ▼ для выбора позиции меню CENTER (ЦЕНТРАЛЬНЫЙ КАНАЛ).
3. При помощи кнопки ► войдите в подменю CENTER (ЦЕНТРАЛЬНЫЙ КАНАЛ) и выберите режим ON (ВКЛ). Нажмите кнопку ENTER для подтверждения.
4. Нажмите кнопку ▲ для возврата в меню SPEAKER SETUP (НАСТРОЙКИ ДИНАМИКОВ). При помощи кнопок ▼ ► выберите подменю REAR (ТЫЛ КАНАЛ). Выберите режим ON (ВКЛ). Нажмите кнопку ENTER для подтверждения.
5. Нажмите кнопку ▲ для возврата в меню SPEAKER SETUP (НАСТРОЙКИ ДИНАМИКОВ). При помощи кнопок ▼ ► выберите подменю SUBWOOFER (САБВУФЕР). Выберите режим ON (ВКЛ). Нажмите кнопку ENTER для подтверждения.
6. Нажмите кнопку SETUP для выхода из меню.

### Пример 4

#### Настройка аудио выхода

Если Вы используете оптический или коаксиальный выход, опция SPDIF OUTPUT должна быть установлена в режим ON (ВКЛ):

1. Нажмите кнопку SETUP, на экране телевизора появится меню настроек. Используя кнопки ▲ ▼, выберите меню AUDIO SETUP (АУДИО). Затем нажмите ENTER для подтверждения. На экране появится следующее изображение:

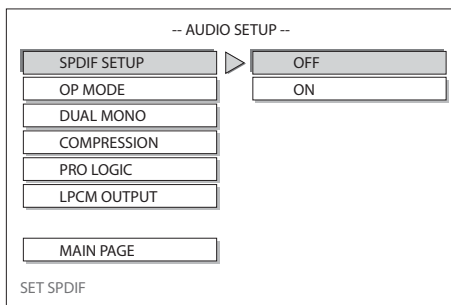

2. При помощи кнопки ► войдите в подменю SPDIF OUTPUT (ВЫХОД SPDIF) и выберите режим ON (ВКЛ), если у вас оптический или коаксиальный выходной сигнал. Нажмите кнопку ENTER для подтверждения.

## НАСТРОЙКИ ПРОИГРЫВАТЕЛЯ

3. Выберите режим OFF (ОТКЛ), если у вас другой выходной сигнал.
4. Нажмите кнопку SETUP для выхода из меню.

### **Примечание.**

Если оптический или коаксиальный выходы не используются, аудио выход должен быть отключен. Иначе, каналы 5.1 и смешанные каналы не будут выдавать звуковой сигнал в некоторых режимах.

### *Пример 5*

### **Функция КОНТРОЛЬ**

Эта функция позволяет установить уровень возрастных ограничений для предотвращения просмотра детьми нежелательных дисков/сцен.

1. Нажмите кнопку STOP два раза для остановки DVD проигрывателя.
2. Нажмите кнопку SETUP, на экране телевизора появится меню настроек. Используя кнопки ▲ ▼, выберите пункт меню PREFERENCES (ПРЕДПОЧТЕНИЯ). Затем нажмите ENTER для подтверждения. Нажимайте кнопку ▼ для выбора PARENTAL (КОНТРОЛЬ) На экране появится следующее изображение:

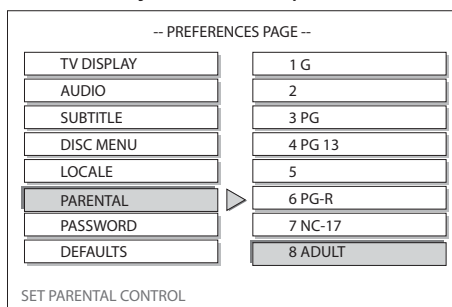

3. При помощи кнопки ► войдите в подменю в правой части экрана. Если Вы хотите установить 3-й уровень контроля, нажимайте ▼ для выбора позиции меню 3PG. Нажмите кнопку ENTER для подтверждения. Система будет запрашивать ввод пользователем пароля. Если заводской пароль не менялся, введите 3,3,0,8.
4. Нажмите кнопку SETUP для выхода из меню настроек.

### **Использование меню диска**

Каждый диск имеет уникальную структуру меню. Например, DVD имеет сложную структуру и снабжен не менее сложным меню, предполагающим выбор перевода (из нескольких иностранных языков) как речевого сопровождения фильма, так и субтитров. Несмотря на разницу в содержании и структуре меню различных дисков, приводимый ниже пример меню дает представление о работе с ними.

1. Нажмите кнопку MENU для вывода на экран меню диска.
2. При помощи кнопок ▲ ▼ ◀ ▶ выберите пункт меню или Название/Главу/дорожку для воспроизведения.
3. Нажмите кнопку ENTER для подтверждения. Проигрыватель автоматически начнет воспроизведение или на экране появится следующее подменю. В этом подменю выберите пункт при помощи кнопок ▲ ▼ ◀ ▶ и нажмите кнопку ENTER для подтверждения.

### **4. Ускоренное воспроизведение вперед**

Во время воспроизведения нажмите кнопку ►► для ускоренного воспроизведения вперед. Существует 4 уровня скорости. Каждое последующее нажатие кнопки ►► изменяет скорость воспроизведения. Нажмите кнопку ► для возврата в режим нормального воспроизведения.

### **5. Ускоренное воспроизведение назад**

Во время воспроизведения нажмите кнопку ◀◀ для ускоренного воспроизведения назад. Существует 4 уровня скорости. Каждое последующее нажатие кнопки ◀◀ изменяет скорость воспроизведения. Нажмите кнопку ► для возврата в режим нормального воспроизведения.

## ОСНОВНЫЕ ОПЕРАЦИИ

---

### 6. Замедленное воспроизведение

Во время воспроизведения нажмите кнопку SLOW для активации функции замедленного воспроизведения. Вы можете выбрать режим замедленного воспроизведения вперед или назад. Существует 3 уровня скорости в каждом режиме. Каждое последующее нажатие кнопки SLOW изменяет скорость воспроизведения. Нажмите кнопку ► для возврата в режим нормального воспроизведения.

### 7. Перемещение вперед/назад

Для перехода к последующей Главе/дорожке нажмите кнопку ►► во время воспроизведения. Для перехода к предыдущей Главе/дорожке нажмите кнопку ◄◄ во время воспроизведения.

### 8. Задание времени воспроизведения:

#### A. DVD диск

- Нажмите кнопку TIME два раза  
- При помощи кнопок с цифрами введите желаемое время начала воспроизведения (часы, минуты, секунды). Например, если вы хотите начать воспроизведение с 35-й минуты и 5-й секунды, введите 0,0,3,5,0,5. Нажмите кнопку ENTER для подтверждения. Проигрыватель начнет воспроизведение с заданного времени.

#### B. VCD диск (или не DVD диск)

- Нажмите кнопку TIME один раз  
- При помощи кнопок с цифрами введите желаемое время начала воспроизведения (минуты и секунды). Например, если вы хотите начать воспроизведение с 5-й минуты и 25-й секунды, введите 0,5,2,5. Нажмите кнопку ENTER для подтверждения. Проигрыватель начнет воспроизведение с заданного времени.

### 9. Изменения языка субтитров.

Нажмите кнопку SUBTITLE для изменения языка субтитров (только для DVD дисков). Каждый раз при нажатии этой кнопки язык субтитров переключается последовательно.

При воспроизведении DIVX дисков установка языка субтитров осуществляется следующим образом:

а) выделите файл субтитров (расширения .srt, .sub, .smi, .txt и т.д.)  
б) нажмите кнопку SUBTITLE на ПДУ, на экране появится сообщение DIVX SUBTITLE SELECTED

в) выделите желаемый файл DIVX и нажмите PLAY или ENTER для воспроизведения, или используйте кнопки с цифрами для запуска желаемого файла DIVX.

Субтитры будут отображаться на экране во время воспроизведения.

### 10. Повторное воспроизведение

Во время воспроизведения нажимайте последовательно кнопку REPEAT. Могут быть выбраны различные режимы повтора.

#### *A. DVD диск*

- нажмите REPEAT один раз - повторение главы
- нажатие два раза - повторение всего названия
- третье нажатие отменяет режим повтора

#### *B. Другие диски (при отключенном меню)*

- нажмите REPEAT один раз - повторение трека (файла)
- нажатие два раза - повторение всех треков на диске
- третье нажатие отменяет режим повтора

### 11. Программирование воспроизведения

Данная функция позволяет установить любую последовательность воспроизведения Глав/дорожек на диске.

- Нажмите кнопку PROGRAM.

На экране появится следующее окно:

#### **Программа: P 00 : 00**

- Введите желаемый номер Главы/дорожки, используя кнопки с цифрами.

Например, если вы хотите посмотреть Главы 5, 3 и 6. Введите номера 5, 3, 6. Нажмите STOP для окончания программирования.

- Для начала запрограммированного воспроизведения нажмите кнопку PLAY.

- Для остановки запрограммированного воспроизведения нажмите кнопку STOP.

## ОСНОВНЫЕ ОПЕРАЦИИ

---

### 12. Вывод на экран Глав/видео отрывков

*DVD диск*

Нажмите кнопку PBC для активации режима управления воспроизведением.

Нажмите кнопку ROOT.

На экране отобразятся до 9-ти уменьшенных изображений из каждой главы. (Нажмите кнопку STOP для выхода из этого режима). Используйте кнопки ▲ ▼ для перехода к последующему или возврата к предыдущему видео отрывку. Либо при помощи кнопок с цифрами выберите Главу/отрывок для воспроизведения.

(Не выбирайте для воспроизведения главу без содержания, это может привести к нештатному результату).

*VCD или SVCD диски.*

В режиме остановки воспроизведения нажмите ROOT. На экране появится следующее меню для выбора.

- 1. BROWSE    2. SINGLE TRACK**  
**3. ALL DISC    4. EXIT**

Нажмите кнопку с цифрой 1, 2 или 3. В соответствии с выбранным режимом начнется воспроизведение в уменьшенном окне треков диска. Для остановки нажмите STOP.

**Примечание.**

*Реакция на нажатие кнопок 2 и 3 будет различной в зависимости от содержимого диска.*

### 13. Кнопки с цифрами

При воспроизведении VCD/DVD/DVCD/SVCD/CD/MP3 диска вы можете непосредственно выбрать Название/Главу/дорожку, нажав одну из кнопок с цифрами, соответствующую номеру Главы/дорожки. Если номер Главы/дорожки больше 10, нажмите сначала кнопку 10+, а затем введите вторую цифру. Например, если вы хотите выбрать 21 Главу, нажмите кнопку 10+ два раза, затем нажмите кнопку 1.

### 14. Воспроизведение MP3 диска

Нажмите кнопку ▲ для открытия лотка для загрузки дисков. Вставьте MP3 диск этикеткой вверх. Нажмите кнопку ▲ еще раз для закрытия лотка для дисков.

На экране появится меню MP3 диска:

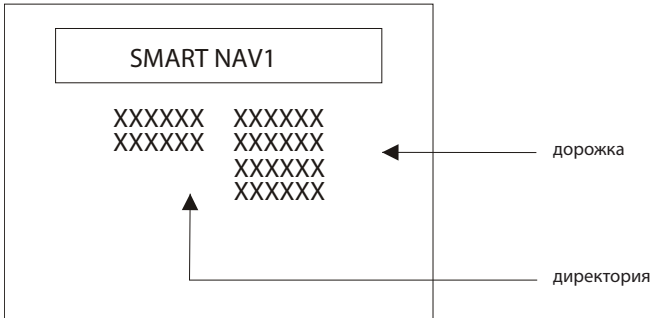

На этом рисунке правое меню является подменю левого меню. Текущая папка выделена цветом. Выберите желаемую дорожку, используя кнопки ▲ ▼ ◀ ▶. Также вы можете ввести номер желаемой дорожки, используя кнопки с цифрами. Для начала воспроизведения выбранной дорожки нажмите PLAY. Если в режиме воспроизведения вы желаете проиграть другую дорожку, достаточно при помощи кнопок с цифрами набрать ее номер.

Вы можете программировать воспроизведение.

- Нажмите кнопку PROG, на экране появится следующая надпись:

**Программа: P00:00:00**

- Введите желаемый номер дорожки, используя кнопки с цифрами. Например, если вы хотите послушать дорожки 5, 3 и 6. Введите номера 5, 3, 6. Нажмите кнопку STOP для выхода из режима программирования. Для начала запрограммированного воспроизведения нажмите кнопку PLAY. Для отключения запрограммированного воспроизведения нажмите кнопку STOP.

**Примечание:**

Во время воспроизведения нажмите кнопку ►► или ◀◀ для перехода к последующей или возврата к предыдущей дорожке.

Во время воспроизведения нажмите кнопку STOP для возврата к меню диска.

## ФУНКЦИЯ "КАРАОКЕ"

---

Перед началом воспроизведения Караоке дисков выполните следующие операции.

1. Используйте аналоговый аудио выход.
2. Нажмите кнопку SETUP для установки настроек. В настройках Громкоговорителей установите режим СТЕРЕО. В настройках Караоке установите режим КАРАОКЕ.
3. Подсоедините микрофон ко входу на передней панели проигрывателя.

Вставьте диск в проигрыватель.

Выберите нужную песню.

Нажмите кнопку L/R, чтобы отрегулировать звучание мелодии.

Установите желаемый уровень громкости микрофона при помощи регулятора MIC VOL.

При помощи кнопок ECHO+ и ECHO\* выберите один из предоставленных уровней эхо.

При помощи кнопок VOL+ и VOL\* установите желаемый уровень громкости мелодии и вокала.

### **Примечание:**

*При помехах:*

- отодвиньте микрофон подальше от телевизора или акустической системы;
- уменьшите громкость телевизора или усилителя;
- уменьшите громкость микрофона.

### **Кнопка AB**

Нажмите эту кнопку для активации режима повторного воспроизведения выбранного фрагмента. Во время воспроизведения нажмите кнопку AB в начале выбранного фрагмента. В режиме воспроизведения еще раз нажмите кнопку AB в конце выбранного фрагмента. Проигрыватель автоматически начнет повторное воспроизведение фрагмента. Для отмены данной функции нажмите кнопку AB третий раз.

### **Кнопка PLAY**

В режиме остановки, временной приостановки воспроизведения, замедленного или ускоренного воспроизведения нажмите эту кнопку для возврата в режим нормального воспроизведения.

### **Кнопка TITLE**

Нажмите эту кнопку для вывода на экран меню Названий DVD диска. При помощи кнопок ▲ ▼ ◀ ▶ выберите пункт меню и нажмите кнопку ENTER для подтверждения.

### **Кнопка PROG**

Нажмите эту кнопку для программирования порядка воспроизведения (MP3).

### **Кнопка OPEN/CLOSE (▲)**

Нажмите эту кнопку для открытия/закрытия лотка для загрузки дисков.

### **Кнопка REPEAT**

Нажмите эту кнопку для активации и выбора режима повторного воспроизведения.

### **Кнопка RETURN**

Нажмите эту кнопку во время воспроизведения для возврата в меню (для не DVD дисков).

## КНОПКИ УПРАВЛЕНИЯ

---

### **Кнопка ZOOM**

Нажмите эту кнопку во время воспроизведения для изменения масштаба изображения. Каждое последующее нажатие этой кнопки увеличивает изображение в 1.5; 2; 4 раза. Нажмите кнопку ZOOM четвертый раз для возврата в режим нормального воспроизведения.

### **Кнопка ►►**

Нажмите эту кнопку для перехода к последующему Названию/Главе/дорожке (треку).

### **Кнопка ANGLE**

Нажмите эту кнопку для изменения ракурса изображения (для DVD дисков, на которых записаны фрагменты одновременно с нескольких точек). Каждое последующее нажатие этой кнопки изменяет ракурс изображения.

### **Кнопка RESUME**

Нажмите эту кнопку для возобновления воспроизведения с момента остановки при возвращении из режима SETUP. При нажатии кнопки RESUME воспроизведение будет возобновлено с того места, на котором проигрыватель был остановлен.

### **Кнопка MUTE**

Нажмите эту кнопку для выключения звука и ещё раз для его включения.

### **Кнопка ►►**

Нажмите эту кнопку для активации режима ускоренного воспроизведения вперед. Каждое последующее нажатие этой кнопки изменяет скорость воспроизведения.

### **Кнопка ◀◀**

Нажмите эту кнопку для активации режима ускоренного воспроизведения назад. Каждое последующее нажатие этой кнопки изменяет скорость воспроизведения.

## КНОПКИ УПРАВЛЕНИЯ

---

### Кнопка SLOW

Нажмите эту кнопку для активации режима замедленного воспроизведения вперед и назад. Последовательно нажимайте эту кнопку для изменения скорости и направления замедленного воспроизведения. (для VCD дисков возможно только замедленное воспроизведение вперед).

### Кнопка PBC

Нажмите эту кнопку для активации режима управления воспроизведением и вывода на экран меню.

### Кнопка POWER

Нажмите эту кнопку для включения/выключения проигрывателя.

### Кнопка ⏪

Нажмите эту кнопку для возврата к предыдущему Названию/Главе/дорожке.

### Кнопка ENTER

Нажмите эту кнопку для подтверждения выбора Названия/Главы/дорожки или подменю диска.

### Кнопки ▲ ▼ ◀ ▶

Нажмите эти кнопки для перемещения по системе меню проигрывателя или DVD диска.

### Кнопки с цифрами

Эти кнопки используются для непосредственного выбора Названия/Главы/дорожки или песни караоке по номеру.

### Кнопка 10+

Нажмите эту кнопку для введения номера больше 10. Если номер Главы/дорожки больше 10, нажмите сначала кнопку 10+, а затем введите вторую цифру.

### Кнопка AUDIO (L/R)

Нажмите эту кнопку для переключения между левым / правым каналом или стерео режимом (для VCD и DVCD дисков). Каждое по-

## КНОПКИ УПРАВЛЕНИЯ

---

следующее нажатие этой кнопки переключает режим аудио выхода. Нажмите эту кнопку для приглушения мелодии караоке.

### **Кнопка SETUP**

Нажмите эту кнопку для вывода на экран меню настройки проигрывателя.

### **Кнопка STOP**

Нажмите эту кнопку один раз для остановки воспроизведения и запоминания положения остановки. Нажмите эту кнопку второй раз для окончательной остановки проигрывателя (для DVD дисков). Нажмите эту кнопку один раз для остановки воспроизведения (для всех остальных дисков).

### **Кнопка TIME (Go To)**

Нажмите эту кнопку для задания времени начала воспроизведения.

### **Кнопка LANGUAGE**

Нажмите эту кнопку для выбора языка звукового сопровождения.

### **Кнопка PDVD (VIDEO)**

Используйте эту кнопку для переключения системы выходного сигнала DVD проигрывателя (прогрессивная или чередующаяся развертка).

### **Кнопка PAUSE**

Нажмите эту кнопку для временной приостановки воспроизведения. Для возврата в режим нормального воспроизведения повторно нажмите эту же кнопку.

### **Кнопка SUBTITLE**

Нажмите эту кнопку для изменения языка субтитров. Каждое последовательное нажатие этой кнопки последовательно изменяет язык субтитров.

### **Кнопки ECHO+ и ECHO-**

Нажмите эти кнопки в режиме караоке для изменения предустановленных уровней эхо.

### **Кнопки VOL+ и VOL-**

Нажмите эти кнопки для регулировки уровня громкости.

### **Кнопка KEY+ и KEY-**

Нажмите эти кнопки в режиме караоке для регулировки тона звучания.

### **Кнопка N/P**

Нажмите эту кнопку для выбора системы цветности выходного сигнала DVD проигрывателя (PAL или NTSC).

### **Кнопка MENU**

Нажмите эту кнопку для вывода на экран меню DVD диска (только для DVD диска). В режиме остановки нажмите эту кнопку для просмотра содержимого диска.

### **Кнопка 3D**

Пользуйтесь этой кнопкой для переключения объемных звуковых эффектов.

### **Кнопка RAN**

В режиме остановки воспроизведения пользуйтесь этой кнопкой для воспроизведения файлов/дорожек в случайном порядке.

### **Кнопка CLEAR**

Нажатие этой кнопки сбрасывает произведенные настройки баланса, цвета и яркости.

### **Кнопка OSD**

Отображает информацию о диске на экране телевизора.

## ВОЗМОЖНЫЕ НЕПОЛАДКИ И СПОСОБЫ ИХ УСТРАНЕНИЯ

Неисправность	Возможная причина	Устранение
Нет напряжения	Сетевой шнур не подключен	Вставьте сетевой шнур в розетку
Напряжение есть, но проигрыватель не работает	Не установлен диск	Вставьте диск, проверьте, есть ли на дисплее индикатор диска
Нет изображения	Телевизор не подключен для получения сигнала с проигрывателя / Не подсоединен видео кабель / Отключено питание телевизора	Выберите режим приема сигнала телевизором, чтобы появилось изображение с проигрывателя / Подсоедините видео кабель / Включите телевизор
Нет звука	Оборудование, подключенное к проигрывателю, не установлено на получение DVD сигналов / выход аудио канала подсоединен неправильно	Выберите нужный режим обработки усилителем аудио сигнала с DVD / Подсоедините аудио кабель к соответствующему разъему
Некачественное изображение	Диск загрязнен	Протрите диск мягкой тканью
Функция "Воспроизведение" не работает	Диска нет в проигрывателе / Диск установлен этикеткой вниз / Диск установлен не на лоток для дисков / Диск загрязнен / На экране воспроизводится меню диска / Установлена функция ограничения доступа	Вставьте диск в проигрыватель / Установите диск этикеткой вверх / Установите диск на лоток * для дисков / Очистите диск / Нажмите кнопку SETUP для отключения меню / Отключите функцию ограничения доступа
Пульт ДУ не работает	Пульт ДУ не направлен на датчик / Пульт ДУ слишком далеко от проигрывателя / Между пультом и проигрывателем есть препятствие / Элементы питания разряжены	Направьте пульт ДУ на датчик / Используйте пульт на расстоянии не более 7 м / Устраните препятствие / Замените элементы питания

# ТЕХНИЧЕСКИЕ ХАРАКТЕРИСТИКИ

## 1. Поддерживаемые форматы:

DVD/SVCD/DVCD/CVD/VCD (Цифровые аудио и видео диски)  
VCD 1.0, 1.1, 2.0 (лазерные мини диски аудио и лазерные видео диски)  
CD-DA (обычные музыкальные диски)  
CD-MP3 аудио диски  
DivX3.x, 4.x, 5.x, Xvid

## 2. Видео форматы:

MPEG2, MPEG4

## 3. Аудио форматы:

MPEG1, MPEG2, MPEG4, PCM, DOLBY, VIRTUAL SURROUND

## 4. Выходной сигнал:

*Система цветности:* NTSC/PAL

*Видео:* Композитный выход 1.0 Vpp

Компонентный выход 0.7 Vpp

*Аудио:* 5.1 канал 1 Vpp / стерео 2 Vpp

## 5. Выходные разъемы:

RCA, S-video, оптический и коаксиальный цифровые выходы.

## 6. Потребляемая мощность: 15 Вт.

## 7. Диапазон воспроизводимых частот для DVD: 20 Гц - 20 кГц.

## 8. Отношение сигнал/шум: > 96 дБ

## 9. Принадлежности:

аудио/видео кабели, пульт ДУ (с батарейками), Инструкция по эксплуатации.

### **Примечание.**

*Внешний вид и характеристики могут изменяться без дополнительного оповещения.*

# Гарантийный талон

## Условия гарантийного обслуживания

На данное изделие предусматривается 12 месяцев гарантийного обслуживания с момента покупки, но не более 24 месяцев с даты производства.

### Настоящая гарантия действительна при следующих условиях:

Все поля в гарантийном талоне заполнены правильно (имеются дата продажи, печать и подпись продавца, подпись покупателя).

Гарантийное обслуживание осуществляется только при предоставлении неоспоримых доказательств, подтверждающих, что гарантийный срок не истек, а именно: товарно-кассового чека, инструкции по эксплуатации и гарантийного талона.

### Гарантийный ремонт\* не производится при нарушении сохранности пломб, самостоятельном ремонте, использовании аппарата в предпринимательской деятельности, а также в иных случаях, в т.ч. если нарушение работоспособности аппарата вызвано:

- несоблюдением условий эксплуатации, перечисленных в прилагаемой инструкции
- повреждением электрических шнуров
- использованием прибора в промышленных и/или коммерческих целях
- неквалифицированным ремонтом и переделкой прибора
- попаданием внутрь посторонних предметов, жидкостей, насекомых
- воздействием высоких внешних температур на нетермостойкие части прибора.

Работы по периодическому обслуживанию в соответствии с инструкцией по эксплуатации не попадают под действие настоящей гарантии.

\*правом на гарантийный ремонт обладают граждане, приобретающие и использующие товары исключительно для личных, семейных, домашних и иных нужд (Закон РФ №2300-1 от 07.02.1992г.)

Изделие: \_\_\_\_\_

Модель: \_\_\_\_\_

Дата приобретения: \_\_\_\_\_

Серийный номер:

Изделие проверено, укомплектовано согласно инструкции, механических повреждений не имеет. Претензий нет. С условиями гарантийного обслуживания согласен.

Подпись покупателя: \_\_\_\_\_

Подпись продавца: \_\_\_\_\_

Информация о фирме-продавце: \_\_\_\_\_

МП



Срок службы составляет 5 лет.

Производитель оставляет за собой право на внесение изменений в конструкцию, дизайн и комплектацию прибора без дополнительного уведомления об этих изменениях.

Товар сертифицирован в соответствии с законом "О защите прав потребителей".

Адреса авторизованных сервисных центров приведены на сайтах:

**[www.supraelectronics.ru](http://www.supraelectronics.ru), [www.avsc.ru](http://www.avsc.ru)**