

# РУКОВОДСТВО ПО ЭКСПЛУАТАЦИИ

**SB-3210D**

## 2.1-КАНАЛЬНАЯ ЗВУКОВАЯ ПАНЕЛЬ С DVD-ПРОИГРЫВАТЕЛЕМ

# SUPRA

## Just SUPER!



- Встроенный DVD проигрыватель
- Воспроизведение форматов и дисков DVD, DVD+R, DVD-R, CD, CD-R, CD-RW, JPEG
- Поддержка разрешений 720p/1080i/1080p через цифровой выход HDMI
- USB порт/слот для SD карт
- ЖК дисплей
- Встроенный цифровой FM радио тюнер
- Полнофункциональный пульт управления
- Выбор режима эквалайзера
- Таймер включения и выключения
- Возможность монтажа на стену

### Набор различных аудио и видео выходов для расширения функциональных возможностей:

- Аудио выход для подключения активного сабвуфера
- Видео выход S-VIDEO
- Композитный видео выход VIDEO
- Аудио/видео вход AV INPUT
- Аудио вход AUX INPUT (R-L)
- Компонентный видео вход
- Выходная мощность сабвуфера 70 Вт
- Выходная мощность динамиков 2x50Вт

# РУКОВОДСТВО ПО ЭКСПЛУАТАЦИИ

---

## СОДЕРЖАНИЕ

Комплектация.....	2
Правила эксплуатации и техники безопасности.....	3
Основные элементы и их назначение.....	5
Пульт дистанционного управления.....	8
Замена предохранителя.....	11
Включение саундбара.....	11
Основные операции.....	11
Выполнение подсоединений.....	12
Настройка воспроизведения дисков DVD.....	14
Монтаж на стену.....	15
Устранение неисправностей.....	16
Технические характеристики.....	17

### УВАЖАЕМЫЙ ПОКУПАТЕЛЬ!

Благодарим Вас за приобретение саундбара SUPRA. Перед началом эксплуатации саундбара просим Вас внимательно прочитать все руководство, особенно обращая внимание на раздел «Правила эксплуатации и техники безопасности», а затем сохранить руководство для использования в дальнейшем.

#### **ПРИМЕЧАНИЕ:**

*Все изображения в данном руководстве приведены в качестве примеров, реальное изделие может отличаться от изображения.*

## КОМПЛЕКТАЦИЯ

Саундбар с DVD-проигрывателем.....	1 шт.
Аудио/видео кабель.....	1 шт.
Видео кабель.....	1 шт.
Пульт дистанционного управления.....	1 шт.
FM-антенна.....	1 шт.
Монтажная скоба для крепления на стену.....	2 шт.
Руководство по эксплуатации.....	1 шт.

## ПРАВИЛА ЭКСПЛУАТАЦИИ И ТЕХНИКИ БЕЗОПАСНОСТИ

	Во избежание поражения электрическим током не разбирайте прибор и не снимайте верхнюю/заднюю крышку. Обращайтесь к квалифицированному персоналу сервисных центров производителя.
	Этот символ указывает на опасное напряжение и предупреждает об опасности поражения электрическим током.
	Важные инструкции по эксплуатации прибора содержатся в поставляемом совместно с ним руководстве по эксплуатации.

При использовании саундбара с DVD-проигрывателем необходимо соблюдать основные меры предосторожности, включая следующие:

Внимательно прочитайте данную инструкцию и следуйте всем указаниям.

Обратите внимание на все предостережения.



Во избежание поражения электрическим током не разбирайте прибор и не снимайте верхнюю/заднюю крышку. Внутренние компоненты изделия не требуют технического обслуживания. При возникновении неисправностей обращайтесь к квалифицированному персоналу сервисных центров производителя.

Устанавливайте саундбар на ровной и устойчивой поверхности.

Располагайте провод питания так, чтобы по нему не ходили и не сдавливали, особенно рядом с вилкой, розеткой, местом соединения с проигрывателем.

Используйте только те аксессуары и приспособления, которые рекомендованы производителем.

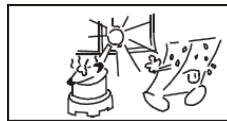

Запрещается устанавливать саундбар так, чтобы на него попадали прямые солнечные лучи.

Запрещается устанавливать саундбар вблизи любых источников тепла, таких как батареи, кухонные плиты, и другого оборудования (включая усилители мощности), которое излучает тепло.

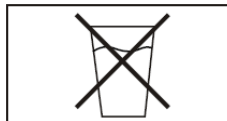

Запрещается использовать саундбар в помещениях с повышенной влажностью и рядом с водой.



Берегите саундбар от воздействия дождя или влаги.

Запрещается устанавливать саундбар в местах скопления пыли или в местах с недостаточной вентиляцией.

Запрещается пользоваться проигрывателем, если шнур питания поврежден.



Если саундбар не эксплуатируется какое-то время, извлеките из него диск и отключите от электросети.



При отключении проигрывателя от электросети, никогда не тяните за шнур, беритесь за вилку.



Запрещается ставить тяжелые предметы или сосуды с жидкостью на верхнюю крышку устройства.

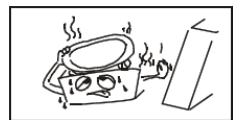

Запрещается закрывать вентиляционные отверстия саундбара, чтобы избежать перегрева.

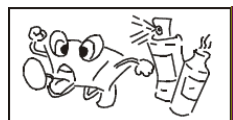

Перед протиркой саундбара отключите провод питания из розетки. Протирайте саундбар сухой тканью. Не пользуйтесь для очистки жидкими или аэрозольными чистящими средствами.

За техническим обслуживанием обращайтесь только в авторизованные сервисные центры производителя. Подобное обслуживание требуется, если устройство каким-либо образом повреждено, например, поврежден провод питания или вилка, на саундбар была пролита жидкость, упали тяжелые предметы, оно было подвергнуто воздействию влаги или дождя, саундбар уронили или он стал работать некорректно.

## РЕГИОНАЛЬНЫЙ КОД DVD

DVD-диски и DVD-проигрыватели выпускаются в соответствии со всемирно принятой системой региональных кодов DVD. Проигрыватель дисков саундбара будет воспроизводить диски только с таким же региональным кодом.

Региональный код	Регион
1	Канада, США
2	Европа (включая Польшу, Румынию, Чешскую Республику), Япония, Ближний Восток (включая Саудовскую Аравию, Египет, Иран, Южную Африку)
3	Восточная Азия (включая Гонконг, Тайвань, Южную Корею), Юго-Восточная Азия
4	Австралия, страны Карибского бассейна, Центральная и Южная Америка, Мексика, Новая Зеландия
5	Африка, страны бывшего СССР, Индия, Северная Корея, Пакистан
6	Китай

## ОБРАЩЕНИЕ С ДИСКАМИ

Не касайтесь рабочей поверхности диска. Не используйте диски с надписями на рабочей поверхности.

Не используйте диски с этикетками или наклейками на рабочей поверхности.

Для очистки поверхности диска используйте сухую мягкую ткань. Очистку диска производите осторожными движениями от центра к краям. При сильном загрязнении используйте мягкую влажную ткань.

Для чистки запрещается использовать растворители, бензин, ацетон или обычные чистящие средства, так как они могут повредить поверхность диска.

Не храните диски в местах попадания прямых солнечных лучей.

Не храните диски в запыленных местах и вблизи источников водяных паров (например, в помещении ванной комнаты или вблизи увлажнителей воздуха).

Храните диски в коробках и в вертикальном положении. Не кладите тяжелые предметы на диски. Это может привести к деформации дисков.

# РУКОВОДСТВО ПО ЭКСПЛУАТАЦИИ

## ОСНОВНЫЕ ЭЛЕМЕНТЫ И ОРГАНЫ УПРАВЛЕНИЯ УСТРОЙСТВА, И ИХ НАЗНАЧЕНИЕ

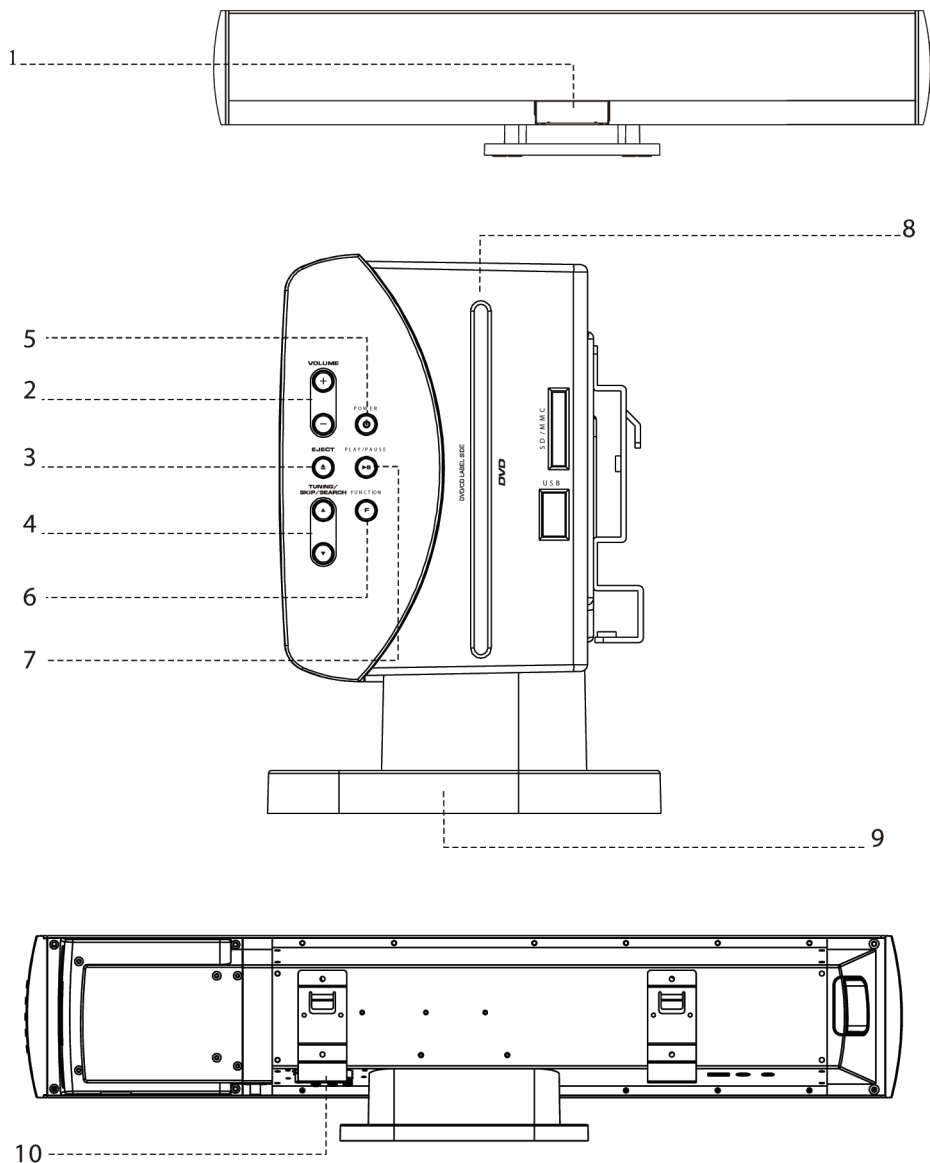

# РУКОВОДСТВО ПО ЭКСПЛУАТАЦИИ

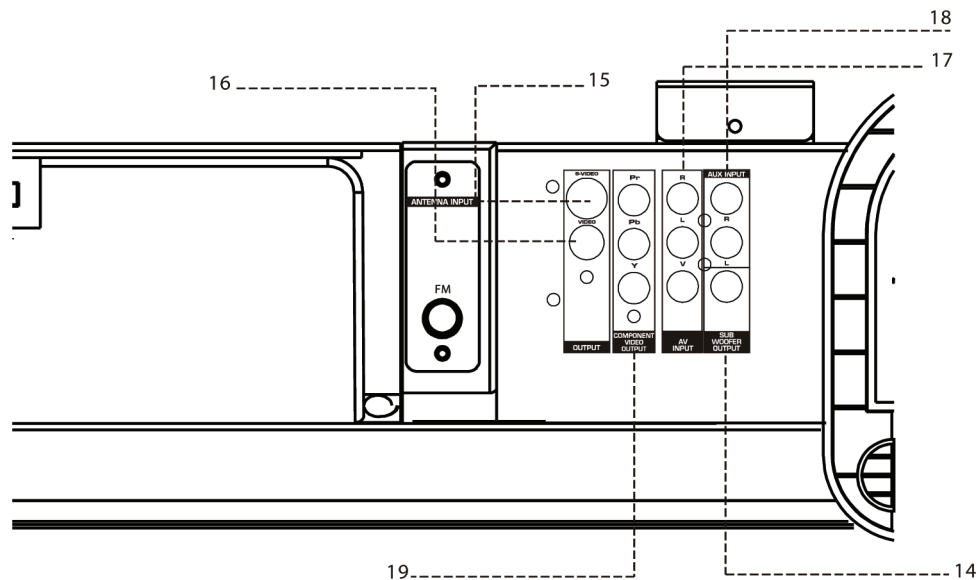
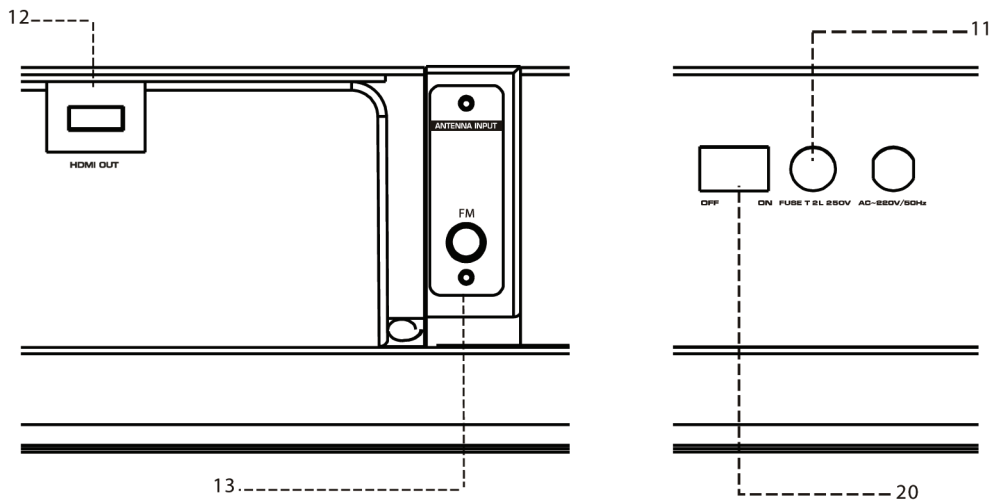

## 1. ЖК-дисплей

На дисплее отображается текущее время просмотра, текущая частота FM и текущее состояние устройства.

## 2. **VOLUME +/-** Кнопки регулировки громкости

Используйте кнопки VOLUME +/- для регулировки громкости.

## 3. **▲ EJECT** Кнопка извлечения диска

Нажмите кнопку ▲ EJECT, чтобы извлечь диск в режиме воспроизведения DVD.

## 4. **TUNING/SKIP/SEARCH ▲▼** Кнопки настройки на радиостанции, перехода по дорожкам/главам/заголовкам, быстрой перемотки

В режиме радиоприемника используйте кнопки TUNING/SKIP/SEARCH ▲▼, чтобы настраиваться на частоты нужных радиостанций.

В режиме воспроизведения диска используйте кнопки TUNING/SKIP/SEARCH ▲▼, чтобы быстро перематывать дорожки или главы в прямом или обратном направлении.

## 5. **⏻ POWER** Кнопка включения/выключения саундбара

Нажмите кнопку POWER, чтобы включить или выключить саундбар.

## 6. **FUNCTION** Кнопка выбора режима саундбара

Последовательно нажимайте кнопку FUNCTION, чтобы выбрать режим саундбара: DVD, AUX, AV, FM.

## 7. **▶⏸ PLAY/PAUSE** Кнопка начала воспроизведения/паузы

Нажмите кнопку ▶⏸ PLAY/PAUSE, чтобы начать воспроизведение диска. В режиме воспроизведения нажмите кнопку ▶⏸ PLAY/PAUSE, чтобы приостановить воспроизведение. Для возобновления воспроизведения нажмите кнопку ▶⏸ PLAY/PAUSE еще раз.

## 8. **Слот** для диска

Загрузите диск в слот. Саундбар поддерживает воспроизведение следующих типов дисков: DVD, DVD+R, DVD-R, CD, CD-R, CD-RW, JPEG.

## 9. **Подставка** для установки на стол

Подставка предназначена для установки саундбара на стол. Если вы хотите повесить саундбар на стену, подставку необходимо отсоединить.

## 10. **Кронштейны** для монтажа на стену

Кронштейны предназначены для надежного крепления саундбара на стену.

## 11. **Предохранитель** (T2L250V / 2A 250B)

## 12. **Выход HDMI OUT** (только в режиме DVD), поддерживает высокие разрешения изображения.

С помощью кабеля HDMI подключите к выходу HDMI устройство отображения (телевизор, монитор) для просмотра DVD.

## 13. **FM** Разъем для подключения радиоантенны

Подсоедините внешнюю FM антенну, поставляемую в комплекте, к разьему FM.

## 14. **SUBWOOFER OUTPUT** Аудио выход для подключения активного сабвуфера

Подключите внешний активный сабвуфер к разьему SUBWOOFER OUTPUT.

## 15. **Видео выход S-VIDEO** (DVD)

С помощью кабеля S-Video подключите к выходу S-VIDEO устройство отображения (телевизор, монитор) для просмотра DVD.

## 16. **Композитный видео выход VIDEO** (в режимах DVD или вход AV)

С помощью кабеля RCA подключите к композитному видео выходу VIDEO устройство отображения (телевизор, монитор) для просмотра видео.

## 17. **Аудио/видео вход AV INPUT** (R-L-V)

Аудио/видео вход AV INPUT может использоваться для подключения к саундбару DVD-проигрывателя или телевизионной приставки.

## 18. **Аудио вход AUX INPUT** (R-L)

Аудио вход AUX INPUT может использоваться для подключения к саундбару MP3-плеера или другого аудио устройства.

## 19. **Компонентный видео вход COMPONENT VIDEO OUTPUT** (Pr-Pb-Y) (только режим DVD)

С помощью компонентного кабеля подключите к компонентному видео выходу устройство отображения (телевизор, монитор) для просмотра видео.

## 20. **Переключатель питания ON/OFF**

# РУКОВОДСТВО ПО ЭКСПЛУАТАЦИИ

## ПУЛЬТ ДИСТАНЦИОННОГО УПРАВЛЕНИЯ

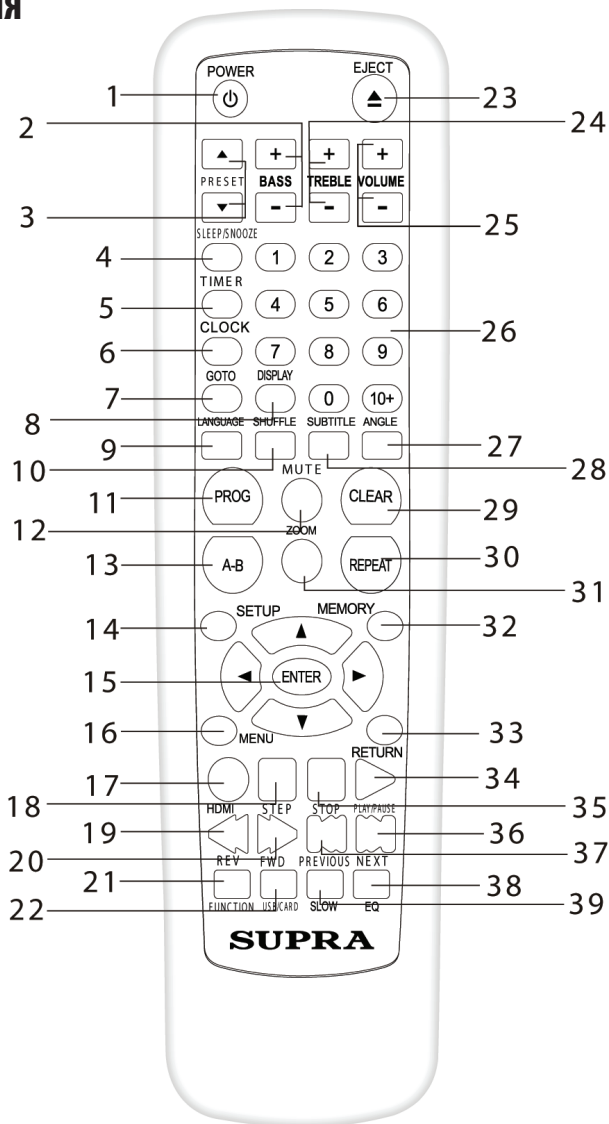

1. **POWER** Кнопка включения/выключения саундбара

Нажмите кнопку POWER, чтобы включить или выключить саундбар.

2. **BASS +/-** Кнопки регулировки тембра нижних частот

Кнопками BASS +/- установите нужный тембр нижних частот.

3. **PRESET** Кнопка переключения по сохраненным радиостанциям  
В режиме FM последовательно нажимайте кнопку PRESET, чтобы переключаться по радиостанциям, сохраненным в памяти саундбара.
4. **SLEEP/SNOOZE** Кнопка установки таймера ночного режима (диапазон установки от 1 до 90 минут), временного (на 9 минут) отключения сигнала.
5. **TIMER** Кнопка установки таймера включения и таймера выключения
6. **CLOCK** Кнопка установки текущего времени
7. **GOTO** Кнопка перехода к определенному времени на диске DVD  
Нажмите кнопку GOTO, затем цифровыми кнопками установите время, чтобы начать воспроизведение с этого времени на загруженном в саундбар диске DVD
8. **DISPLAY** Кнопка отображения текущего времени  
В режиме FM, DVD, AUX или AV нажмите кнопку DISPLAY, чтобы на дисплее отобразилось текущее время.
9. **AUDIO/LANGUAGE** Кнопка выбора аудио режима / языкового сопровождения  
Последовательно нажимайте кнопку AUDIO/LANGUAGE, чтобы выбрать аудио режим или язык звукового сопровождения в зависимости от типа диска и наличия соответствующих записей на диске.
10. **SHUFFLE** Кнопка воспроизведения в случайном порядке  
Нажмите кнопку SHUFFLE, чтобы все дорожки на диске воспроизводились в случайном порядке.
11. **PROG** Кнопка программирования порядка воспроизведения файлов
12. **MUTE** Кнопка блокировки звука  
Нажмите кнопку MUTE один раз, чтобы моментально заблокировать звук. Нажмите кнопку MUTE еще раз, чтобы вернуться к предыдущему уровню звучания.
13. **A-B** Кнопка повтора фрагмента  
В режиме воспроизведения нажмите кнопку A-B первый раз, чтобы установить начало фрагмента. Нажмите кнопку A-B второй раз, чтобы установить конец фрагмента. Тогда установленный фрагмент будет воспроизводиться непрерывно.
14. **SETUP** Кнопка перехода в меню настроек  
Нажмите кнопку SETUP, чтобы перейти в меню настроек саундбара.
15. **▶◀▲▼** и **ENTER** Кнопки навигации и кнопка подтверждения  
Используйте кнопки навигации для работы с различными меню. В режиме радиоприемника кнопками **▶◀** осуществляйте поиск радиостанций. Нажимайте кнопку ENTER для подтверждения различных операций.
16. **DVD MENU** Кнопка перехода в меню настроек воспроизведения дисков DVD  
Нажмите кнопку DVD MENU, чтобы перейти в меню настроек воспроизведения дисков DVD.
17. **HDMI** Кнопка выбора разрешения  
Последовательно нажимайте кнопку HDMI, чтобы выбрать нужное разрешение.
18. **STEP** Кнопка кадрового воспроизведения  
В режиме воспроизведения DVD последовательно нажимайте кнопку STEP, чтобы просматривать фильм кадр за кадром.
19. **◀◀ REV** Кнопка быстрой перемотки в обратном направлении  
Нажмите кнопку **◀◀ REV**, чтобы быстро перемотать текущую дорожку назад.
20. **▶▶ FWD** Кнопка быстрой перемотки в прямом направлении  
Нажмите кнопку **▶▶ FWD**, чтобы быстро перемотать текущую дорожку вперед.
21. **FUNCTION** Кнопка выбора режима саундбара  
Последовательно нажимайте кнопку FUNCTION, чтобы выбрать режим саундбара: DVD, AUX, AV, FM.

22. **USB/CARD** Кнопка выбора источника воспроизведения
- В режиме DVD последовательно нажимайте кнопку USB/CARD, чтобы выбрать источник воспроизведения: DVD, USB, CARD.
23. **▲ EJECT** Кнопка извлечения диска
- В режиме DVD нажмите кнопку Q EJECT, чтобы извлечь диск.
24. **TREBLE +/-** Кнопки регулировки тембра верхних частот
- Кнопками TREBLE +/- установите нужный тембр верхних частот.
25. **VOLUME +/-** Кнопки регулировки громкости
- Используйте кнопки VOLUME +/- для регулировки громкости.
26. **0-10+** Цифровые кнопки
27. **ANGLE** Кнопка выбора ракурса просмотра
- В режиме воспроизведения диска DVD последовательно нажимайте кнопку ANGLE, чтобы изменять ракурс просмотра.
- ПРИМЕЧАНИЕ:**
- Данная функция доступна только при наличии соответствующих записей на диске.*
28. **SUBTITLE** Кнопка активации и выбора субтитров
- Последовательно нажимайте кнопку SUBTITLE, чтобы активировать и выбрать субтитры.
- ПРИМЕЧАНИЕ:**
- Данная функция доступна только при наличии соответствующих записей на диске.*
29. **CLEAR** Кнопка удаления числового значения
- Нажмите кнопку CLEAR, чтобы удалить последнее введенное числовое значение.
30. **REPEAT** Кнопка повторного воспроизведения
- В режиме воспроизведения последовательно нажимайте кнопку REPEAT, чтобы выбрать режим повтора: повтор дорожки, повтор альбома/папки, повтор диска, повтор выключен.
31. **ZOOM** Кнопка изменения масштаба изображения
- Последовательно нажимайте кнопку ZOOM, чтобы увеличивать или уменьшать изображение.
32. **MEMORY** Кнопка сохранения радиостанция
- Настройтесь на нужную радиостанцию и нажмите кнопку MEMORY, чтобы сохранить ее в памяти саундбара.
33. **RETURN** Кнопка возврата
- Нажмите кнопку RETURN, чтобы вернуться к предыдущему списку.
34. **▶|| PLAY/PAUSE** Кнопка начала воспроизведения/паузы
- Нажмите кнопку ▶|| PLAY/PAUSE, чтобы начать воспроизведение диска. В режиме воспроизведения нажмите кнопку ▶|| PLAY/PAUSE, чтобы приостановить воспроизведение. Для возобновления воспроизведения нажмите кнопку ▶|| PLAY/PAUSE еще раз.
35. **■ STOP** Кнопка остановки воспроизведения
- В режиме воспроизведения нажмите кнопку ■ STOP, чтобы остановить воспроизведение.
- Цифровые кнопки служат для ввода номеров дорожек, установки времени, работы с меню.
36. **▶▶ NEXT** Кнопка перехода к следующей дорожке/главе/заголовку
- Нажмите кнопку ▶▶ NEXT, чтобы перейти к следующей дорожке/главе/заголовку
37. **◀◀ PREVIOUS** Кнопка перехода к предыдущей дорожке/главе/заголовку
- Нажмите кнопку ◀◀ PREVIOUS, чтобы перейти к предыдущей дорожке/главе/заголовку
38. **EQ** Кнопка выбора режима эквалайзера
- Последовательно нажимайте кнопку EQ, чтобы выбрать режим эквалайзера: FLAT, JAZZ, POP, CLASSIC, ROCK.
39. **SLOW** Кнопка замедленного воспроизведения
- В режиме воспроизведения DVD нажмите кнопку SLOW, чтобы продолжить воспроизведение в замедленном режиме.

## ЗАМЕНА ПРЕДОХРАНИТЕЛЯ

Если саундбар не включается, попробуйте заменить в нем предохранитель. Вместо сгоревшего предохранителя потребуются установить новый стандартный предохранитель T2L250V (2A 250V), который можно приобрести в местном магазине радиоэлектроники и оборудования.

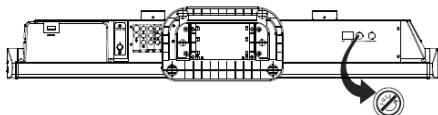

1. Отключите вилку кабеля питания от розетки.
2. Используя шлицевую отвертку, осторожно поверните держатель предохранителя против часовой стрелки, чтобы можно было достать держатель предохранителя.
3. Достаньте пластиковый держатель предохранителя, извлеките из него старый предохранитель и выбросьте его.
4. Установите новый предохранитель T2L 250 V в пластиковый держатель.
5. Аккуратно установите пластиковый держатель обратно в соответствующий разъем и поверните его по часовой стрелке.
6. Убедитесь, что предохранитель надежно установлен, и после этого можете снова подключить саундбар к электросети и включить его.

## ОСНОВНЫЕ ОПЕРАЦИИ

### ВКЛЮЧЕНИЕ И ВЫКЛЮЧЕНИЕ САУНДБАРА

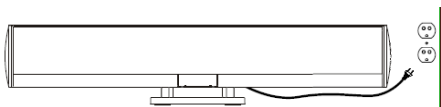

1. Подключите вилку кабеля питания к электрической розетке с напряжением 220 В и частотой тока 50 Гц.
2. Включите саундбар переключателем питания на корпусе. Устройство будет находиться в режиме ожидания.
3. Нажмите кнопку POWER на панели управления или на пульте ДУ, чтобы включить саундбар.
4. Чтобы переключить саундбар в режим ожидания, нажмите кнопку POWER на передней панели или на пульте ДУ.

5. Если вы не собираетесь эксплуатировать саундбар в ближайшее время, рекомендуется выключить его переключателем питания на корпусе и отключить кабель питания от розетки.

### УСТАНОВКА ТЕКУЩЕГО ВРЕМЕНИ

1. Нажмите кнопку CLOCK на пульте ДУ, чтобы саундбар перешел в режим установки текущего времени. На дисплее отобразится индикация времени «CLK XX:XX».
2. Когда индикация часов начнет мигать на дисплее, кнопками ▲▼ установите значение часов.
3. Нажмите кнопку CLOCK еще раз, чтобы перейти к установке значения минут. Кнопками ▲▼ установите нужное значение минут.
4. Когда время будет установлено, не предпринимайте никаких действий в течение 5 секунд, и тогда установленное время будет сохранено.

### УСТАНОВКА ТАЙМЕРА

1. Когда саундбар находится в режиме ожидания, вы можете установить таймер включения и выключения. Для этого нажмите кнопку TIMER на пульте ДУ, и на дисплее отобразится индикация времени таймера включения «ON XX:XX».
2. Когда индикация часов начнет мигать на дисплее, кнопками ▲▼ установите значение часов.
3. Нажмите кнопку TIMER еще раз, чтобы перейти к установке значения минут. Кнопками ▲▼ установите нужное значение минут. На этом установка таймера включения будет завершена.
4. Нажмите кнопку TIMER, чтобы установить время таймера выключения. На дисплее отобразится индикация времени таймера выключения «OFF XX:XX».
5. Повторите шаги, описанные в пунктах 2 и 3.
6. Когда время таймера выключения будет установлено, не предпринимайте никаких действий в течение 5 секунд, и тогда установленное время будет сохранено.
7. Нажмите кнопку TIMER, чтобы активировать функцию таймера, тогда в правом углу дисплея появится индикатор таймера. Чтобы отключить функцию таймера, нажмите кнопку TIMER еще раз.

# РУКОВОДСТВО ПО ЭКСПЛУАТАЦИИ

## ВОСПРОИЗВЕДЕНИЕ ДИСКОВ

1. Включите проигрыватель кнопкой POWER.
2. Последовательно нажимая кнопку FUNCTION, установите режим DVD/CD.
3. Загрузите диск CD или DVD в лоток для диска.
4. Нажмите кнопку ►|| PLAY/PAUSE, чтобы начать воспроизведение установленного диска. Для просмотра видео, если воспроизводится диск DVD, необходимо, чтобы к саундбару было подключено устройство отображения, например, телевизор или монитор. Видеосигнал диска DVD может воспроизводиться только через выход HDMI или компонентный выход.

### **ПРИМЕЧАНИЕ:**

*В режиме воспроизведения диска CD вы сможете видеть только индикацию на дисплее саундбара.*

## ВЫБОР РЕЖИМА ЭКВАЛАЙЗЕРА

Последовательно нажимая кнопку EQ, чтобы выбрать режим эквалайзера.

Если вы установите режим FLAT, то тогда кнопками BASS +/- и TREBLE +/- сможете настроить тембр нижних и верхних частот, чтобы создать необходимые звуковые эффекты.

Если вы установите режим DVD 2.1, то сможете наслаждаться настоящим 2.1-канальным звуком.

### **ПРИМЕЧАНИЕ:**

*Данный режим доступен только при воспроизведении дисков DVD 2.0.*

*Чтобы данный режим эквалайзера функционировал, необходимо также установить режим аудио выхода 2.1. Для этого последовательно нажимайте кнопку AUDIO на пульте ДУ.*

*Если вы установите режим JAZZ, вы сможете наслаждаться настоящим джазовым звучанием.*

*Если вы установите режим POP, то звучание будет максимально подходить для прослушивания поп-музыки.*

*Если вы установите режим CLASSIC, вы сможете наслаждаться звучанием классической музыки.*

*Если вы установите режим ROCK, то сможете прослушивать настоящее роковое звучание.*

## ПРОСЛУШИВАНИЕ РАДИО

1. Включите проигрыватель кнопкой POWER.
2. Последовательно нажимая кнопку FUNCTION, установите режим FM.
3. Для настройки на радиостанцию используйте кнопки TUNING/SKIP/SEARCH FG на панели управления или кнопки ►◀ на пульте ДУ.
4. Чтобы сохранить нужную радиостанцию в памяти саундбара, настройтесь на нее, а затем нажмите кнопку MEMORY на пульте ДУ. После этого, нажимая кнопку PRESET, выберите номер, под которым вы хотите сохранить эту радиостанцию, и нажмите кнопку MEMORY еще раз.
5. Чтобы переключаться по сохраненным радиостанциям, нажимайте кнопку PRESET на пульте ДУ.

## ВЫПОЛНЕНИЕ ПОДСОЕДИНЕНИЙ

### ПОДКЛЮЧЕНИЕ АУДИО УСТРОЙСТВ К АУДИО ВХОДУ САУНДБАРА

1. Один конец RCA кабеля или 3,5 мм штырь аудиокабеля подсоедините к разъемам R-L (AUX INPUT) саундбара.
2. Другой конец RCA кабеля подсоедините к аудио выходу или выходу для подключения наушников MP3-плеера или другого аудио устройства.
3. Нажмите кнопку POWER, чтобы включить саундбар.
4. Последовательно нажимая кнопку FUNCTION, переведите саундбар в режим AUX.
5. Аудиосигнал, воспроизводимый подключенным MP3-плеером или другим аудио устройством, будет подаваться на динамики саундбара.
6. Если вы подключили саундбар к входу для подключения наушников аудио устройства, то, возможно, вам потребуется отрегулировать уровень громкости аудио устройства.

## ПОДКЛЮЧЕНИЕ ОБОРУДОВАНИЕ К АУДИО/ВИДЕО ВХОДУ САУНДБАРА

Для этого типа подключения вам потребуется RCA кабель. Подсоединяйте штекеры кабеля RCA к разъемам в соответствии с их цветами (красный к красному, белый к белому, желтый к желтому).

1. Подключите штекеры на одном конце кабеля RCA к входам R-L-V (AV INPUT) саундбара.
2. Штекеры на другом конце кабеля RCA подсоедините к видео и аудио входам телевизионной или игровой приставки.
3. Нажмите кнопку POWER, чтобы включить саундбар.
4. Последовательно нажимая кнопку FUNCTION, переведите саундбар в режим AV.
5. Аудиосигнал, воспроизводимый подключенной телевизионной приставкой, будет подаваться на динамики саундбара. Видеосигнал будет воспроизводиться через саундбар, при этом к нему должно быть подключено устройство отображения.

## ПОДКЛЮЧЕНИЕ УСТРОЙСТВ ОТОБРАЖЕНИЯ К ВЫХОДУ HDMI САУНДБАРА

Для подключения оборудования к выходу HDMI саундбара вам потребуется кабель HDMI (в комплект поставки не входит).

### ПРИМЕЧАНИЕ:

*Данный тип подключения может использоваться только при воспроизведении дисков DVD.*

1. Подсоедините один конец кабеля HDMI к выходу HDMI саундбара.
2. Подсоедините другой конец кабеля HDMI к входу подключаемого устройства.
3. На подключенном устройстве отображения выполните необходимые установки, чтобы просматривать видео с входа HDMI.
4. Если подключенное устройство оборудовано встроенными динамиками, отключите их в настройках звука этого устройства.
5. В режиме воспроизведения дисков Divx на экране будет отображаться только видео ряд или изображения; текстовая информация отображаться не будет.

## ПОДКЛЮЧЕНИЕ УСТРОЙСТВ ОТОБРАЖЕНИЯ К КОМПОНЕНТНОМУ ВИДЕО ВЫХОДУ

Для подключения оборудования к компонентному выходу саундбара вам потребуется компонентный видео кабель (в комплект поставки не входит).

### ПРИМЕЧАНИЕ:

*Данный тип подключения может использоваться только при воспроизведении дисков DVD.*

1. Подсоедините один конец компонентного кабеля к компонентному видео выходу Pr-Pb-Y (COMPONENT VIDEO OUTPUT) саундбара.
2. Подсоедините другой конец компонентного кабеля к компонентному входу подключаемого устройства.
3. На подключенном устройстве отображения выполните необходимые установки, чтобы просматривать видео с компонентного входа.
4. Тогда видео с загруженного в саундбар диска DVD будет отображаться на подключенном устройстве отображения, а звук будет воспроизводиться саундбаром.

## ПОДКЛЮЧЕНИЕ УСТРОЙСТВ ОТОБРАЖЕНИЯ К ВИДЕО ВЫХОДУ S-VIDEO

Для подключения оборудования к выходу S-Video саундбара вам потребуется кабель S-Video (в комплект поставки не входит).

### ПРИМЕЧАНИЕ:

*Данный тип подключения может использоваться при воспроизведении дисков DVD.*

1. Подсоедините один конец кабеля S-Video к видео выходу S-VIDEO саундбара.
2. Подсоедините другой конец кабеля S-Video к входу S-VIDEO подключаемого устройства.
3. На подключенном устройстве отображения выполните необходимые установки, чтобы просматривать видео с входа S-VIDEO.
4. Тогда видео с загруженного в саундбар диска DVD будет отображаться на подключенном устройстве отображения, а звук будет воспроизводиться саундбаром.

# РУКОВОДСТВО ПО ЭКСПЛУАТАЦИИ

## ПОДКЛЮЧЕНИЕ УСТРОЙСТВ ОТОБРАЖЕНИЯ К КОМПЗИТНОМУ ВИДЕО ВЫХОДУ

Для подключения оборудования к композитному выходу саундбара вам потребуется видео кабель RCA.

### ПРИМЕЧАНИЕ:

Данный тип подключения может использоваться при воспроизведении дисков DVD, а также в режиме AV.

1. Подсоедините один конец видео кабеля RCA к композитному видео выходу VIDEO саундбара.
2. Подсоедините другой конец видео кабеля RCA к композитному видео входу подключаемого устройства.
3. На подключенном устройстве отображения выполните необходимые установки, чтобы просматривать видео с композитного видео входа.

## НАСТРОЙКА ВОСПРОИЗВЕДЕНИЯ ДИСКОВ DVD

Нажмите кнопку DVD MENU на пульте ДУ, чтобы перейти в меню настроек воспроизведения дисков DVD. Для выполнения необходимых настроек используйте кнопки навигации и кнопку ENTER. Изображение меню можно наблюдать на экране подключенного устройства отображения (телевизора, монитора).

## ЯЗЫКОВЫЕ НАСТРОЙКИ (LANGUAGE)



**OSD Language** – Язык экранного меню. Установите нужный язык из списка.

## НАСТРОЙКИ ИЗОБРАЖЕНИЯ (VIDEO)

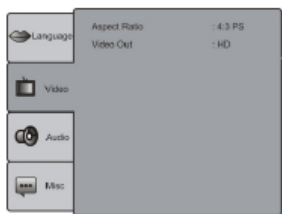

**Aspect Ratio** – Формат экрана. Установите подходящий формат экрана: 4:3 Letterbox, 4:3 Panscan, 16:9 Widescreen.

**Video Out** – Видео выход. Установите подходящий режим видео выхода: HD (HDMI) или Component (Компонентный).

## НАСТРОЙКИ ЗВУКА (AUDIO)

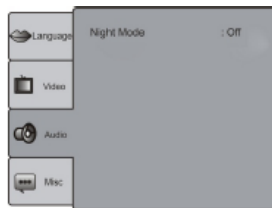

**Night Mode** – Ночной режим. Данный режим позволяет ограничивать динамический диапазон аудио выхода саундбара. Вы можете активировать (On) или отключить (Off) его.

## РАЗНЫЕ НАСТРОЙКИ (MISC)

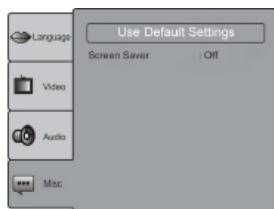

**Use Default Settings** – Восстановление заводских настроек.

**Screen Saver** – Экранная заставка. Вы можете активировать (On) или отключить (Off) экранную заставку.

## МОНТАЖ УСТРОЙСТВА НА СТЕНУ

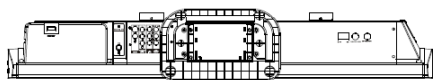

1. При монтаже на стену требуется отсоединить подставку для установки саундбара на столе. Для этого выкрутите 4 винта с нижней стороны подставки.

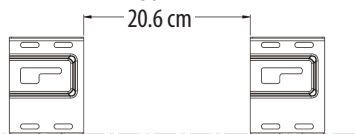

2. Гипсокартонная стена: Найдите 2 балки в стене. В большинстве случаев балки расположены на расстоянии 30 см друг от друга. Прикрепите монтажные скобы к двум параллельным балкам с помощью 3 винтов на каждую скобу.  
Кирпичная (бетонная) стена: просверлите крепёжные отверстия на расстоянии 30 см друг от друга по горизонтали. Прикрепите монтажные скобы с помощью 3 комплектов винтов и дюбелей на каждую скобу.
3. Выровняйте монтажные скобы относительно друг друга.

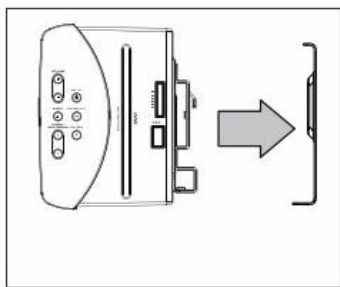

4. Повесьте саундбар на закрепленные монтажные скобы.

### **ПРИМЕЧАНИЕ:**

Для обеспечения надежного и крепкого крепления посоветуйтесь с профессиональным установщиком до начала монтажа саундбара на стену.

## БЕЗОПАСНАЯ УТИЛИЗАЦИЯ



Ваше устройство спроектировано и изготовлено из высококачественных материалов и компонентов, которые можно утилизировать и использовать повторно.

Если товар имеет символ с зачеркнутым мусорным ящиком на колесах, это означает, что товар соответствует Европейской директиве 2002/96/ЕС.

Ознакомьтесь с местной системой раздельного сбора электрических и электронных товаров. Соблюдайте местные правила.

Утилизируйте старые устройства отдельно от бытовых отходов. Правильная утилизация вашего товара позволит предотвратить возможные отрицательные последствия для окружающей среды и человеческого здоровья.

# РУКОВОДСТВО ПО ЭКСПЛУАТАЦИИ

## УСТРАНЕНИЕ НЕИСПРАВНОСТЕЙ

Если вы обнаружили проблему или прибор не работает, то это не всегда означает серьёзную неисправность прибора. Перед тем как отдавать устройство в ремонт, проверьте его согласно следующим инструкциям или свяжитесь со службой технической поддержки производителя: на интернет сайте SUPRA.ru или по телефону горячей линии: 8-800-100-333-1. Никогда не разбирайте и не пытайтесь самостоятельно отремонтировать оборудование, это приведет к отмене гарантии.

Неисправность	Способ устранения
Прибор не включается. Нет питания.	Убедитесь в том, что провод питания правильно подсоединен. Проверьте, есть ли напряжение в вашей электросети.
Нет звука.	Проверьте аудио соединение. Выберите правильный режим входного сигнала. Проверьте, не включена ли функция приглушения звука (кнопка MUTE). Проверьте установленный уровень громкости на источнике аудио программы. Проверьте уровень громкости, установленный на устройстве.
Нет изображения.	Проверьте, включен ли ваш телевизор и его исправность. Проверьте правильность подключений видеосигнала. Убедитесь, что в телевизоре выбран правильно режим входного сигнала. Убедитесь, что источник видео программы её воспроизводит.
Черно-белое или искаженное изображение.	Неправильно выбрана система цвета. Выберите диск с записью в правильной системе цвета, установите эту систему цвета в проигрывателе и телевизоре (мониторе).
Диск не читается.	Проверьте наличие диска в проигрывателе. Проверьте совместимость формата и регионального кода диска и проигрывателя. Убедитесь, что установили диск рабочей поверхностью, направленной в нужную сторону. Мягкой тканью очистите диск от отпечатков пальцев и других загрязнений. Проверьте, не поврежден ли данный диск, для этого вставьте в устройство другой диск. Посмотрите на рабочую поверхность диска, она не должна быть поцарапана или погнута. Возможно, в устройстве образовался конденсат. В таком случае извлеките диск, выключите устройство и подождите примерно час.
Пульт дистанционного управления не работает.	Убедитесь, что это пульт от данного устройства. Направьте пульт ДУ на ИК приемник сигналов дистанционного управления расположенный на передней панели. Уберите препятствия между пультом и приёмником сигнала. Управляйте проигрывателем с помощью пульта ДУ на расстоянии не более 5 м. Проверьте и в случае необходимости замените батареи.
Временно не работают функции. Произошла перегрузка или «зависание» процессора устройства.	Возможно, вы загрузили некачественный диск, подождите 5-10 секунд, и устройство вернется в обычное состояние. Возможно, вы нажали не те кнопки. Подождите 1-3 секунды и нажмите кнопки для работы в нужном режиме согласно инструкции с выдержкой несколько секунд между нажатиями. Возможно, произошел сбой в системе электропитания. В таком случае выключите устройство, подождите 1-2 минуты, затем включите его снова. Проверьте, нет ли рядом электрических приборов и других источников сильного электромагнитного излучения.

## ТЕХНИЧЕСКИЕ ХАРАКТЕРИСТИКИ

**Напряжение питания:** 220 В

**Частота тока:** 50 Гц

**Потребляемая мощность:** 70 Вт

**Выходная мощность:** 50 Вт x 2 + 80 Вт

**Сопrotивление динамиков в АС сателлитов:** 6 Ом

**Сопrotивление динамика в АС сабвуфера:** 8 Ом

**Отношение сигнал/шум:** не менее 60 дБ

**АЧХ (каналы сабвуфера):** 30-250 Гц

**АЧХ (каналы сателлитов):** 250 – 20 кГц

**Разделение правого и левого каналов (1 кГц):**  
более 60 дБ

**Баланс между правым и левым каналом  
(стерео):** лучше 2 дБ

**Регулировка тембра нижних частот:**

100 Гц +/- 8 дБ

**Регулировка тембра верхних частот:**

10 кГц +/- 8 дБ

**Поддержка дисков:** CD-R, CD, DVD, DVD+R, DVD-R,  
DVD-RW

**Видео выходы DVD-проигрывателя:** HDMI,  
компонентный, S-Video, композитный

**Аудио вход (AUX IN):** правый и левый каналы

**Входное сопротивление (AUX IN):** 10 кОм

**Чувствительность (AUX IN):** 800 мВ

**Аудио/видео вход (AV IN):** композитный видео  
вход и правый и левый аудио входы

**Диапазон принимаемых частот FM-  
радиоприемника:** 87,5-108 МГц

**Габаритные размеры без подставки (ДхШхВ):**  
812 x 110 x 150 мм

**Вес нетто без подставки:** 6,55 кг

**Рабочая температура:** 0 - +40°C

*Производитель оставляет за собой право на внесение  
изменений в конструкцию, дизайн, комплектацию  
и технические характеристики прибора без  
предварительного уведомления.*

## ИНФОРМАЦИЯ О СЕРТИФИКАЦИИ

Товар сертифицирован в соответствии с законом «О  
защите прав потребителей».



Срок службы изделия: 3 года

Гарантийный срок: 1 год

Адреса авторизованных сервисных центров при-  
ведены на сайте: [www.supra.ru](http://www.supra.ru)

Единая справочная служба: **8-800-100-3331**,

e-mail: [service@deltael.ru](mailto:service@deltael.ru)

**Производитель:** СУПРА ТЕХНОЛОДЖИС ЛИМИТЕД  
16/Ф., Винсом Хаус, 73 Виндхэм Стрит, Централ, Гонг  
Конг (НК), Китай.

Сделано в Китае

# СПИСОК СЕРВИСНЫХ ЦЕНТРОВ

Город	Название СЦ	Обслуживаемые бренды	Телефон (приемка)	Адрес
Абакан	Экран	CAR-audio, Бытовая тех, Hi-Fi тех.	(3902) 23-39-27	Пр-т Дружбы Народов, д. 29
Арзамас	Техносервис	CAR-audio, Бытовая тех, Hi-Fi тех.	(83147) 3-07-40 7-73-82	ул. 9 Мая, д. 4
Армавир	Форет	CAR-audio, Бытовая тех, Hi-Fi тех.	(86137) 3-36-96	ул. Халтурина д.107
Архангельск	СЦ "МИР"	CAR-audio, Бытовая тех, Hi-Fi тех	(8182) 27-55-51	ул. Гагарина д. 1
Астрахань	"Элком"	CAR-audio, Бытовая тех, Hi-Fi тех	(8512) 34-94-94, 63-12-26	414057 ул. Звездная, 11/11
	Тринитрон	CAR-audio	(8512) 35-19-09	ул. Моздокская, д. 25
Ачинск	"Центр тех. обслуживания"	CAR-audio, Бытовая тех, Hi-Fi тех.	(39151) 4-55-55, 8-923-275-45-12	ул. Гагарина, 10А
Барнаул	ООО "Диод"	CAR-audio, Бытовая тех, Hi-Fi тех.	(3852) 63-94-02	ул. Пролетарская, д. 113
Барнаул	Максимум	CAR-audio	(3852) 33-66-08	ул. Смирнова, д. 73А
Белгород	ИП Мозговская М.Е.	CAR-audio, Бытовая тех, Hi-Fi тех.	(4722) 34-03-22	ул. Б.Хмельницкого, д.137
Белово	"Белово-Сервис"	CAR-audio, Бытовая тех, Hi-Fi тех.	8-908-945-19-73	ул. Железнодорожная 31 а,б
Белогорск	"ИП Десятник Н.В."	CAR-audio, Бытовая тех, Hi-Fi тех.	(41641)2-52-02	ул. Ленина, д.43
Березники	"Рембытторгтехника"	CAR-audio, Бытовая тех, Hi-Fi тех.	(3424) 23-72-23, 23-72-28, 23-71-61	ул.Л.Толстого, 76-А
Биробиджан	"Сервис-Центр"	CAR-audio, Бытовая тех, Hi-Fi тех.	(42622) 4-07-21	Биршоссе 2км, 23А
Братск	СЦ "Авторай"	CAR-audio, Бытовая тех, Hi-Fi тех	(3953) 36-25-15, 42-05-05	ул. Гидростроителей д.53, офис 502
Брянск	"Техсервис"	CAR-audio, Бытовая тех, Hi-Fi тех.	(4832) 69-11-21	пер. Авиационный, д.3/2
	Селена	CAR-audio, Бытовая тех, Hi-Fi тех.	(4832) 72-17-42	пр-кт Станке-Димитрова, д. 28
Великий Новгород	"ООО ТКТ"	CAR-audio, Бытовая тех, Hi-Fi тех.	(8162) 61-12-00	ул. Кочетова, дом 23-А
Владивосток	ВЛ-Сервис	CAR-audio, Бытовая тех, Hi-Fi тех.(не всю технику)	(4232) 459-443, 459-465	ул. Гоголя д.4 (Карбышева, д. 4)
	"Техносервис"	CAR-audio, Бытовая тех, Hi-Fi тех.	(4232) 42-90-10, 43-61-33	Народный пр-т, д.43/2
Владикавказ	"Альда-Сервис"	CAR-audio, Бытовая тех, Hi-Fi тех.	(8672) 64-04-60	ул. Кутузова, д.82
Владимир	Алькор	CAR-audio, Бытовая тех, Hi-Fi тех.	(4922) 34-86-60	ул. Чайковского, д. 40 А
Волгоград	"СЦ ОРКК техники"	CAR-audio, Бытовая тех, Hi-Fi тех.	(8442) 37-43-11	ул. Хиросимы, д. 14
	Телерадиосервис	CAR-audio, Бытовая тех, Hi-Fi тех.	(8442) 70-64-45	ул.Николая Отрады д.15 (юр.адрес ул. Таращанцев, 55-37/4)
Вологда	Вологда	CAR-audio, Бытовая тех, Hi-Fi тех.	(817) 253-99-39, 253-99-69	ул.Новгородская, 7
Воронеж	"BEST-Сервис"	CAR-audio	(4732) 62-27-89	Ленинский проспект 119 а
	"Комплайн"	CAR-audio, Бытовая тех, Hi-Fi тех	(4732) 41-00-51, 78-50-54	пр-т Труда, д.39
Горно-Алтайск	"ИП Гончар О.В."	CAR-audio, Бытовая тех, Hi-Fi тех.	8-903-919-77-17	ул. Гончарная, д.37
Дзержинск	"Кварц"	CAR-audio, Бытовая тех, Hi-Fi тех.	(8313) 22-93-00	пр.Циолковского, д.54
Димитровград	"ЭлКом Сервис"	CAR-audio, Бытовая тех, Hi-Fi тех.	(84235) 2-86-59	ул. Октябрьская, д.63
Екатеринбург	"Кардинал"	CAR-audio, Бытовая тех, Hi-Fi тех.	620144	г.Екатеринбург, ул.8 Марта, д.84
	Соники	CAR-audio, Бытовая тех, Hi-Fi тех.	(343) 269-19-48, 269-29-48	ул. Степана Разина, дом 109, офис 100.
	Экран	CAR-audio, Бытовая тех, Hi-Fi тех.	(343) 242-13-94	Красноуральская д. 25 (ТЦ)
Иваново	ТР-Сервис	CAR-audio, Бытовая тех, Hi-Fi тех.	(4932) 30-06-05,41-09-61	ул.Пролетарская, д.44А,

Ижевск	ДС-Центр	CAR-audio, Бытовая тех, Hi-Fi тех., Климат	(3412) 43-16-62	ул.Карла Маркса, д.393
	РИТ-Сервис	CAR-audio, Бытовая тех, Hi-Fi тех., Климат	(3412) 430-752, 44-44-98, 43-07-52	ул. Максима Горького, д. 162
	Служба сервиса "Элгуд"	CAR-audio, Бытовая тех, Hi-Fi тех.	(3412) 77-10-10	ул. Им. Вадима Сивкова, д. 152
Иркутск	Евросервис	CAR-audio, Бытовая тех, Hi-Fi тех.	(3952) 51-15-24	ул. Лермонтова, д. 281
	СЦ МАСТЕР	CAR-audio, Бытовая тех, Hi-Fi тех.	(3952) 65-04-95, 93-16-56	ул. Киренская д.20
Ишим	ИП Черногор А.А.	CAR-audio, Бытовая тех, Hi-Fi тех.	(34551) 5-05-11, 7-64-74	ул. М.Садовая, д.207, корп. А
Йошкар-Ола	ИП Колесников А.Ю.	CAR-audio, Бытовая тех, Hi-Fi тех.	(8362) 63-02-25	ул. Палантая, д. 77.
Казань	ООО "12 Вольт"	CAR-audio	(843) 277-40-04/20	ул. Ютазинская, 18 а , тел. 512-00-99, доб.107 .
	СЦ "Витязь"	CAR-audio, Бытовая тех, Hi-Fi тех.	(843) 248-71-17	пр. Хусайна Ямашева, д.38
	ООО "Ультра-К"	CAR-audio, Бытовая тех, Hi-Fi тех.	(843)512 56 91, (843) 267 39 33	ул. Маршрутная, д.12А
Калининград	Вега	CAR-audio, Бытовая тех, Hi-Fi тех.	(4012) 35-85-05	ул.Гагарина 41-45
Калуга	"Бизнес Сервис"	CAR-audio, Бытовая тех, Hi-Fi тех.	(4842) 54-83-33, 54-82-22, 79-48-95	ул. Суворова, д.25, Грабцевское ш., д.47
Каменск-Уральский	Техноцентр-Сервис	CAR-audio, Бытовая тех, Hi-Fi тех.	(3439) 34-74-39, 39-95-20	ул. Исетская, д.33б
Кемерово	ООО "СЦ Мастеръ"	CAR-audio, Бытовая тех, Hi-Fi тех.	(3842) 38-19-43, 53-74-88	ул. Веры Волошиной, 4; пр. Ленина, 134
Киров	"ТВКОМ"	CAR-audio, Бытовая тех, Hi-Fi тех.	(8332) 54-69-56	Октябрьский пр-кт, д. 116А
	Экран-Сервис	CAR-audio, Бытовая тех, Hi-Fi тех.	(8332) 54-21-56	ул. Некрасова, д. 42
Кореновск	ИП Юдаков Д.В.	CAR-audio, Бытовая тех, Hi-Fi тех.	(86142) 443-59	ул.Пурыхина д.2А
Кострома	АНТЭК	CAR-audio, Бытовая тех, Hi-Fi тех.	(4942) 41-02-02	ул. Станкостроительная д.5 Б
Краснодар	"М-Сервис ЮГ"	CAR-audio, Бытовая тех, Hi-Fi тех.	(861) 222-64-13, 222-8-555	ул. Академика Лукьяненко, д.103, оф.55
	И.П. Новоженцев АСЦ "РИА"	CAR-audio, Hi-Fi тех., Климат	(861) 224-93-48	Ростовское шоссе 22/4
	"ТВ-Юг"	CAR-audio, Бытовая тех, Hi-Fi тех.	(861) 239-06-21, 270-85-65	ул. Шевченко, д. 168, оф. 26
Красноуральск	"Интерсервис"	CAR-audio, Бытовая тех, Hi-Fi тех.	8 (34384) 3-60-26	ул. Карпинского, д.15
Красноярск	"Город мастеров"	CAR-audio, Бытовая тех, Hi-Fi тех.	(391) 242-46-46, 290-06-47, 244-54-12	ул. Яковлева, д.59
	"Электроальянс"	CAR-audio, Бытовая тех, Hi-Fi тех.	(3912) 93-54-33, 94-52-82	ул. Дудинская 1, помещение "В"
	КрасАлСервис	CAR-audio, Бытовая тех, Hi-Fi тех.	(3912) 77-29-81, 78-25-07	пер.Светлогорский, д.2
	Синатра	CAR-audio	(3912) 584-999	ул. Металлургов, д. 2в, строение 33
Курган	"СМС-сервис"	CAR-audio, Бытовая тех, Hi-Fi тех.	(3522) 47-27-25	6А мкр, дом 11, офис 8
Курск	Первая Сервисная Компания	CAR-audio, Бытовая тех, Hi-Fi тех.	(4712) 51-45-75	ул. Садовая, д. 5
Липецк	ИП Соболев Г.Ю.	CAR-audio, Бытовая тех, Hi-Fi тех.	(4742) 40-10-72	ул. Мичурина, д.46
	ООО "Фолиум"	CAR-audio, Бытовая тех, Hi-Fi тех.	(4742) 34-07-13	ул. Космонавтов, д.8
Махачкала	Техник ISE	CAR-audio, Бытовая тех, Hi-Fi тех., Климат	(8722) 647-133, 64-28-95	пр-т И.Шамиля, д. 20
Минск	Азариус	CAR-audio, Бытовая тех, Hi-Fi тех.	+375-17-256-94-54	пр. Пушкина, 50
Мурманск	СЦ Электроника	CAR-audio, Бытовая тех, Hi-Fi тех.	(8152) 53-57-75, 27-10-42, 70-25-40	Ледокольный пр., д 5; ул. Радищева, 19
Набережные Челны	ТриО	CAR-audio, Бытовая тех, Hi-Fi тех.	(8552) 59-23-58	ул.40 лет Победы д.67А, к-с 52/11А

Нижний Новгород	"Импульс"	CAR-audio, Бытовая тех, Hi-Fi тех.	(831) 462-96-69	ул. Жукова, д.24
	"Качественный сервис"	CAR-audio, Бытовая тех, Hi-Fi тех.	(831) 229-60-87, 229-63-66	ул. Заводской парк, д. 21
	Нижегородский ЦС	CAR-audio, Бытовая тех, Hi-Fi тех.	(831) 436-75-04, 436-63-71	ул. Максима Горького, д. 250
Новокузнецк	ООО "СФ-Сервис"	CAR-audio, Hi-Fi тех.	(3843) 95-01-83	ул.Транспортная дом 89 корпус 3 (Автотеатр, 2й этаж)
Новосибирск	РАШ	CAR-audio, Бытовая тех, Hi-Fi тех.	(383) 201-05-31	Красный проспект, д. 56
	Сибирский Сервис	CAR-audio, Бытовая тех, Hi-Fi тех.	(383) 355-55-60, 292-47-12	ул. Вертоковская, д.42
	АвтоСаунд	CAR-audio, Бытовая тех, Hi-Fi тех.	(383)256-11-99, (383)263-55-03	ул. Волочаевская, 64
Обнинск	Радиотехника	CAR-audio, Бытовая тех, Hi-Fi тех.	(48439) 613-73 644-14 5-31-31,5-63-50	Обнинск,пл. Треугольная д.1 Капуга, ул. Николо-Козинская, д. 65
Омск	Домотехника-сервис	CAR-audio, Бытовая тех, Hi-Fi тех.	(3812) 36-74-01 г.Ишим (345511) 7-46-31	ул. Лермонтова, д. 194 ; г.Ишим, ул.Карасульская д.183
	"Формула звука"	CAR-audio, Бытовая тех, Hi-Fi тех	(3812) 90-66-11	ул. Лермонтова, д. 93
Оренбург	ООО "ТИКО-сервис"	CAR-audio, Бытовая тех, Hi-Fi тех.	(3532) 77-67-64	ул. Комсомольская д.16
	Эль-Сервис	CAR-audio, Бытовая тех, Hi-Fi тех.	(3532) 99-48-87 старый тел.332-688	460065 ул. Пролетарская, д. 208
Орел	ООО "АРС"	CAR-audio, Бытовая тех, Hi-Fi тех.	(4862) 55-15-06, 55-08-34, 8920811107	ул. Московская д.100, ул. Московская д.68
Орск	Аста-Сервис	CAR-audio, Бытовая тех, Hi-Fi тех.	(3537) 213-666	ул. Краматорская, д. 50
	"Опт-Сервис"	CAR-audio, Бытовая тех, Hi-Fi тех., Климат	(3537) 25-00-70, 62-04-85	пр. Ленина, д.11; г.Новотроицк, ул.Губина 4
Пенза	Телесервис	CAR-audio, Бытовая тех, Hi-Fi тех.	(8412) 64-04-45, 49-24-25	ул. Мирская, д. 17
Пермь	РТВ-Сервис	CAR-audio, Бытовая тех, Hi-Fi тех.	(342) 220-08-48	ул. Мира, д.55
	"Сатурн-Сервис"	CAR-audio, Бытовая тех, Hi-Fi тех.	(342) 290-500, 290-512	ул. Карпинского, д. 27
Псков	"Фронда"	CAR-audio, Бытовая тех, Hi-Fi тех.	(8112) 57-31-98	ул. Киселева, д.16 оф. 21
Пятигорск	ИП Сериков	CAR-audio, Бытовая тех, Hi-Fi тех.	8(8793)98-70-11	ул. 5-ый Переулок д. 13
Ростов-на-Дону	"Оптима-сервис"	CAR-audio, Бытовая тех, Hi-Fi тех., Климат	(863) 230-31-31, 8-961-280-31-31	ул. Турмалиновская 79/3
	ООО "Поиск-Сервис"	CAR-audio, Бытовая тех, Hi-Fi тех., Климат (свой)	(863) 255-20-17/18/19	ул. 50 лет Ростсельмаша, д.1
	АСЦ "Абсолют-Сервис"	CAR-audio, Бытовая тех, Hi-Fi тех	(863) 299-30-60	ул. Мечникова, 71Д
	Теле Дон Сервис	CAR-audio, Бытовая тех, Hi-Fi тех.	(863) 247-14-41	ул. Вересаева 8
Рязань	Техсервис	CAR-audio, Бытовая тех, Hi-Fi тех.	(4912) 21-02-19	ул. Новая д. 51-Г
	Турист	CAR-audio, Бытовая тех, Hi-Fi тех.	(4912) 76-01-56, 75-27-07, 75-75-13, 92-14-44	390048 г.Рязань ул.Новоселов д.21А(фактический адрес)
Самара	"Радиомоде"	CAR-audio, Бытовая тех, Hi-Fi тех.	(846) 223-01-00, 990-18-12	ул. Ново-Вокзальная 161А
	Экспресс-Сервис	CAR-audio, Бытовая тех, Hi-Fi тех.	(846) 228-72-18	ул. XXII Партсъезда, д. 52
Санкт-Петербург	Импорт-сервис	CAR-audio, Бытовая тех, Hi-Fi тех.	(812) 268-00-30, 268-02-77	ул. Бухарестская д. 72
	ООО "Партия-Сервис-Балтик"	CAR-audio, Бытовая тех, Hi-Fi тех.	(812) 374-21-16 (17)	ул. Варшавская, д. 51, кор. 1
	ООО "АЦ"Пионер Сервис"	CAR-audio, Бытовая тех, Hi-Fi тех.	(812) 295-84-14, 327-24-62, 324-75-33,295-84-14 331-89-24, 513-54-31	пр.Лиговский, д.52 ул.Новолитовская, д.5, , Выборгское ш., д.7

Саратов	Сар-сервис	CAR-audio, Бытовая тех, Hi-Fi тех.	(8452) 51-00-99 20-03-85	410004 4-й Вакуровский проезд д.4
	"Саратовремонт"	CAR-audio, Бытовая тех, Hi-Fi тех.	(8452) 55-28-56	ул. Алексеевская д.5
Северодвинск	Сервисный центр	CAR-audio, Бытовая тех, Hi-Fi тех.	(8184) 58-72-21 (8184) 27-84-62	Ул. Гагарина, д.12; ул. Дзержинского д.1
Смоленск	"АС-сервис"	CAR-audio, Бытовая тех, Hi-Fi тех, Климат	(4812) 68-30-31, 38-03-94	214000, ул. Тухачевского, д. 3 А
Сочи	"Техно-2000"	CAR-audio, Бытовая тех, Hi-Fi тех.	(8622) 98-56-20	ул. Конституции, д. 46
Ставрополь	ИП Плотников	CAR-audio, Бытовая тех, Hi-Fi тех.	(8652) 55-17-48	ул. Пирогова д.37 офис 11
	Техно-Сервис	CAR-audio, Бытовая тех, Hi-Fi тех.	(8652) 39-55-30	ул. 7-ая Промышленная, д.6
Сыктывкар	ТехСервис	CAR-audio, Бытовая тех, Hi-Fi тех.	(8212) 29-12-20, 22-95-29	ул. Гаражная, 25
Таганрог	"ТРЦ-Вега"	CAR-audio, Бытовая тех, Hi-Fi тех.	(8634) 65-10-58	ул. Дзержинского, д. 193
Тамбов	"БВС-2000"	CAR-audio, Бытовая тех, Hi-Fi тех.	(4752) 56-19-42	Мичуринская д. 137а
Тверь	Трест-69	CAR-audio, Бытовая тех, Hi-Fi тех.	(4822) 47-59-69	ул. Горького, д.33
	Электроникс	CAR-audio, Бытовая тех, Hi-Fi тех.	(4822) 35-35-30	ул. Циммервальдская, д. 24
Тольятти	Жигули-Гарант	CAR-audio, Бытовая тех, Hi-Fi тех.Климат	(8482) 20-32-42	ул.Кулибина, д.6а, оф.15
	Абсолют-Сервис	CAR-audio, Бытовая тех, Hi-Fi тех.	(8482) 40-17-28, 33-86-17, 51-55-44	ул.Коммунальная д.46 ул. Карла Маркса 53; ул Свердлова 13/16;
Томск	"Экстрем-2"	CAR-audio, Бытовая тех, Hi-Fi тех.	(3822) 56-23-35, 48-08-80	пр-т Кирова, д.58
Тула	ИП Крылов И.Ю.	CAR-audio, Бытовая тех, Hi-Fi тех.	(4872) 355-399	ул.Н.Руднева д.28
Тюмень	Пульсар	CAR-audio, Бытовая тех, Hi-Fi тех.	(3452) 20-82-65; 28-08-56; 24-55-80	ул.Республики,д.169, ул. Первомайская, д.6
Улан-Удэ	ЮФФА	CAR-audio, Бытовая тех, Hi-Fi тех.	(3012) 41-92-99	ул. Жердева, д.138
Ульяновск	АСЦ "Техно-Сервис"	CAR-audio, Бытовая тех, Hi-Fi тех.	(8422) 45-59-49	ул. Автозаводская, д.36
	"Студия Звука АВТОБЛОЗ"	CAR-audio, Бытовая тех, Hi-Fi тех.	(8422) 53-03-03	Димитровградское шоссе, 1
Уфа	БашТелеРадиоСервис	CAR-audio, Бытовая тех, Hi-Fi тех.	(347) 252-46-97, 252-13-57	пр. Салавата Юлаева, 59; пр. Октября, 25; ул. Гафури, 4;
	"Пилигрим-сервис"	CAR-audio, Бытовая тех, Hi-Fi тех.	(347) 277-12-62	пр. Октября, д. 148
Хабаровск	"Эталон ДВ"	CAR-audio, Бытовая тех, Hi-Fi тех.	(4212) 54-00-44, 25-30-60	ул. Иртышская, д.17
Чебоксары	"ВТИ-Сервис"	CAR-audio, Бытовая тех, Hi-Fi тех.	(8352) 63-73-24	пр-т И.Яковлева, д.4/2
Челябинск	"АС-Сервис"	CAR-audio, Бытовая тех, Hi-Fi тех.	(351) 232-20-01, 772-66-00	ул. Энтузиастов, д.16, ул. Комарова, д. 114
	Найф	CAR-audio, Бытовая тех, Hi-Fi тех.	(351) 260-87-78	ул. Татьянической, д. 13
	Рембыттехника	CAR-audio, Бытовая тех, Hi-Fi тех.	(351) 772-72-05	ул. Производственная, д.86
Черемхово	СЦ "Рембыттехника"	CAR-audio, Бытовая тех, Hi-Fi тех.	(83954) 65-10-90	ул. Белинского, 19
Череповец	"Телемастер"	CAR-audio, Бытовая тех, Hi-Fi тех.	(8202) 23-66-70, 26-50-37	пр. Победы д.97
Чита	"21 Век-сервис"	CAR-audio, Бытовая тех, Hi-Fi тех.	(3022) 44-09-03	ул. 9 Января 356, оф.4
Шахты	"Мир звука"	CAR-audio	(8636) 223-000, 222-475	пр-кт Победа Революции 126, м-н Мир Звука
Якутск	ТД Пионер	CAR-audio, Бытовая тех, Hi-Fi тех.	8-914-2257283	ул. Ильменская, д.21
Ярославль	ВИРТ	CAR-audio, Бытовая тех, Hi-Fi тех.	(4852) 58-22-11	ул. Республиканская, 3