

SUPRA



**АВТОМОБИЛЬНЫЙ
ВИДЕОРЕГИСТРАТОР
С ФУНКЦИЕЙ НАВИГАТОРА**

SCR-1000NAD

РУКОВОДСТВО ПО ЭКСПЛУАТАЦИИ

СОДЕРЖАНИЕ

Уважаемый покупатель!

Благодарим вас за то, что вы выбрали наше интеллектуальное комбинированное устройство, объединяющее в себе компактный цифровой видеорегистратор и навигационное устройство с сенсорным экраном. Руководство пользователя изделия предназначено для обеспечения удобной и безопасной эксплуатации прибора. Пожалуйста, прочитайте руководство перед началом использования прибора, обращая особое внимание на раздел «Меры безопасности и предосторожности», и сохраните его для обращения к нему в дальнейшем.

Меры безопасности и предосторожности.....	3
Комплектация.....	5
Устройство прибора	6
Установка и извлечение карты памяти.....	7
Основные операции	8
Соединение с ПК	12
Соединение с телевизором	12
Возможные неисправности и способы их устранения	13
Технические характеристики.....	14

МЕРЫ БЕЗОПАСНОСТИ И ПРЕДОСТОРОЖНОСТИ

Внимательно прочитайте данный раздел и обязательно следуйте указанным инструкциям. Это поможет обеспечить качественную работу прибора и продлит срок его службы.

- Никогда не открывайте корпус прибора или адаптера питания, т.к. это может привести к поражению электрическим током. Обслуживание прибора должно проводиться только специалистами авторизованного сервисного центра.
- Используйте изделие строго по назначению.
- Не оставляйте прибор на панели управления в автомобиле под воздействием солнечных лучей, т.к. перегрев батареи может стать причиной нарушения функционирования прибора.
- Не кладите никакие предметы на прибор и не давите на дисплей прибора, иначе он может треснуть.
- Не прикасайтесь к дисплею острыми предметами, чтобы его не повредить.
- Не разрешайте детям играть с прибором без вашего присмотра.
- Удалите адаптер из гнезда прикуривателя, немедленно выключите прибор, если он включен, и обратитесь в авторизованный сервисный центр в следующих случаях:
 - если адаптер питания либо его шнур оплавился или был поврежден;
 - если корпус или блок питания были повреждены или в них попала жидкость. Чтобы предотвратить повреждения, специалисты сервисного центра должны проверить компоненты прибора.
- Адаптер питания потребляет электроэнергию, даже если батарея заряжена. Поэтому отсоединяйте его от прикуривателя, если не пользуетесь прибором, чтобы автомобильный аккумулятор не разряжался.

Условия работы

- Не подвергайте прибор воздействию влаги, тепла или прямых солнечных лучей, особенно в припаркованном автомобиле; избегайте образования пыли.
- Следите, чтобы прибор не намокал, берегите его от дождя и града. Имейте в виду, что влага может образоваться даже в защитном чехле в результате конденсации.
- Не роняйте прибор, берегите его от сильной вибрации, тряски и ударов.
- Не храните устройство и его компоненты рядом с огнеопасными жидкостями, газами или взрывоопасными материалами.
- Перед очисткой прибора всегда его выключайте. Очистку экрана и поверхности устройства производите с использованием мягкой влажной ткани без ворса.
- Не разбирайте, не переделывайте и не ремонтируйте прибор самостоятельно. Это может вызвать серьезные поломки и снимает гарантию на бесплатный ремонт изделия. Ремонт должен производиться только в специализированных авторизованных сервисных центрах.
- Запрещается самостоятельно проводить обновление микропрограммы устройства! При возникновении такой необходимости обязательно проконсультируйтесь с производителем. Производитель не несет ответственности за возможную поломку устройства в результате самостоятельной установки пользователем микропрограммы.

Температурный режим

- Рабочая температура прибора от $+0^{\circ}\text{C}$ до $+40^{\circ}\text{C}$ при относительной влажности от 10% до 80%.
- Храните прибор в безопасном месте, чтобы он не подвергался воздействию высоких температур (при парковке или попадании прямых солнечных лучей).

МЕРЫ БЕЗОПАСНОСТИ И ПРЕДОСТОРОЖНОСТИ

Работа с батареей

Ваш прибор оснащен аккумуляторной батареей. Чтобы продлить срок службы батареи соблюдайте следующие инструкции.

- Запрещается подвергать батареи воздействию тепла. Следите, чтобы прибор и установленная в него батарея не перегревались. В противном случае возникает опасность повреждения или даже взрыва батареи.
- Для заряда батареи используйте только входящий в комплект автомобильный адаптер.

Транспортировка

При транспортировке прибора соблюдайте следующие инструкции.

- После транспортировки прибора перед использованием прибора подождите некоторое время.
- В случае резких перепадов температуры или влажности внутри прибора может образоваться конденсат, а это может привести к короткому замыканию.
- Для защиты прибора от грязи, ударов и царапин храните его в защитном чехле.
- При перевозке прибора используйте оригинальную упаковку.

Питание от автомобильного адаптера

- Автомобильный адаптер подсоединяйте только к гнезду прикуривателя в автомобиле (с аккумулятором на 12В постоянного тока). Если вы не уверены на счет характеристик питания, обратитесь к производителю вашего автомобиля.

ВНИМАНИЕ:

Если вы не планируете использовать прибора в течение длительного времени, то перед началом хранения и затем перед использованием полностью зарядите аккумуляторную батарею. В противном случае срок ее службы сократится.

Откройте упаковку и проверьте наличие всех аксессуаров при получении товара.

- Прибор (видеорегистратор-навигатор)
- Руководство по эксплуатации
- Автомобильный адаптер питания
- Кабель USB
- Крепление с GPS-модулем
- Микро-SD карта с программой навигации (Опция)

УСТРОЙСТВО ПРИБОРА

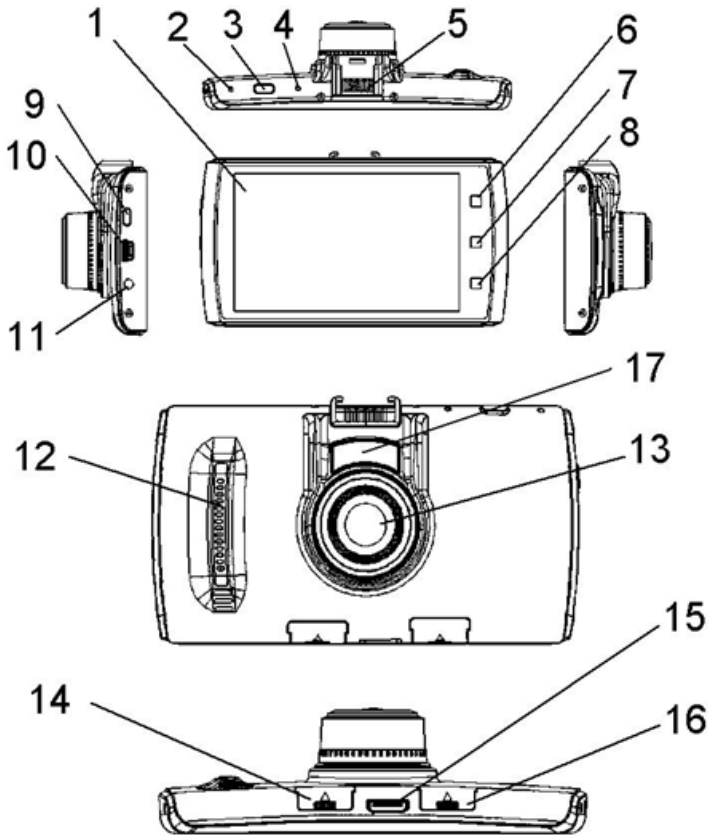

- | | |
|---|--|
| 1. Дисплей | 10. USB разъем |
| 2. Микрофон | 11. AV Аудио/видеовыход (опция, наличие зависит от версии прибора) |
| 3. Кнопка «Запись» | 12. Динамик |
| 4. Reset Кнопка инициализации системы | 13. Объектив |
| 5. Контакты питания и антенны GPS | 14. DV слот №2 для карты памяти TF (видеозапись) |
| 6. Кнопка «Возврат» (сенсорная) | 15. HDMI разъем |
| 7. Кнопка «Домой» (сенсорная) | 16. GPS слот №1 для карты памяти TF (навигация) |
| 8. Кнопка «Обзор» (сенсорная) | 17. ИК-подсветка |
| 9. Кнопка включения / выключения прибора / блокировки | |

УСТАНОВКА И ИЗВЛЕЧЕНИЕ КАРТЫ ПАМЯТИ

Установите карту памяти TF (MicroSD) в разъем на корпусе в правильном направлении. Если вы установите карту памяти неправильно, это может привести к ее повреждению или повреждению видеорегистратора.

Чтобы извлечь карту памяти, слегка нажмите на нее, а затем извлеките из устройства.

ПРИМЕЧАНИЯ:

Не форматируйте лицензионную карту памяти с программой навигации! Устанавливайте её только в слот №1 «GPS»! Рекомендуем сохранить все файлы с этой карты на персональный компьютер, чтобы восстановить их при случайном повреждении содержимого карты.

Перед первым использованием карты памяти для видеозаписи следует провести её форматирование.

Используйте высокоскоростные карты памяти (класса 6 и выше).

После того как карта памяти установлена в видеорегистратор (слот №2), прибор определяет ее как накопитель по умолчанию, при этом записанные на нее ранее файлы могут не читаться.

Если видеорегистратор не распознает карту памяти, извлеките ее и установите снова. Если это не помогло, попробуйте использовать другую карту памяти.

ОСНОВНЫЕ ОПЕРАЦИИ

Для управления устройством используются кнопки, расположенные на корпусе, и сенсорный экран.

Интерфейс данного устройства специально разработан для управления при помощи пальцев. Вы можете управлять значками, кнопками, меню, экранной клавиатурой и другими элементами при помощи сенсорного экрана.

Основные способы управления:

• КАСАНИЕ.

Чтобы активировать тот или иной элемент управления, просто коснитесь его. Например, чтобы ввести имя, пароль или поисковый запрос, коснитесь соответствующего поля; экранная клавиатура появится автоматически.

• КАСАНИЕ И УДЕРЖИВАНИЕ.

Прикоснитесь к элементу на экране и не отпускайте палец до начала действия. Например, чтобы установить обои на главном экране, следует нажать и удерживать пустую область на главном экране до появления меню.

• ПЕРЕТАСКИВАНИЕ.

Нажмите и кратковременно удерживайте элемент, затем, не отпуская пальца, проведите по экрану до требуемого положения. Перетаскивание элементов на главном экране служит для изменения их положения.

• ПРОЛИСТЫВАНИЕ.

Чтобы пролистать, следует быстро провести пальцем по поверхности экрана, не останавливаясь после первого прикосновения (иначе вы просто перетащите элемент). Например, можно пролистать экран вверх или вниз для просмотра списка.

• СЖАТИЕ ИЛИ РАСТЯЖЕНИЕ (масштабирование).

В некоторых приложениях (Карты, Интернет, Галерея) можно увеличить и уменьшить изображение, поместив одновременно два пальца на экран и сжав их вместе (для уменьшения) или разведя в стороны (для увеличения).

Включение и выключение устройства

Нажмите и удерживайте 3с кнопку включения , чтобы включить или выключить прибор.

При выключении устройство предложит выключиться – подтвердите выбор.

При выключении после нажатия кнопки  в течение 6 секунд устройство выключится автоматически.

После подключения питания устройство включится автоматически.

При выключении питания устройство автоматически сохранит данные за исключением данных программы навигации. Для корректной работы программы навигации рекомендуется выйти из программы до выключения устройства, действуя согласно инструкции к программе.

Во включенном состоянии короткое нажатие кнопки  заблокирует устройство,

в заблокированном состоянии короткое нажатие кнопки  снимает блокировку устройства.

Выбор режима работы

После включения устройство автоматически переходит в режим видеорегистратора. Главная страница этого режима:

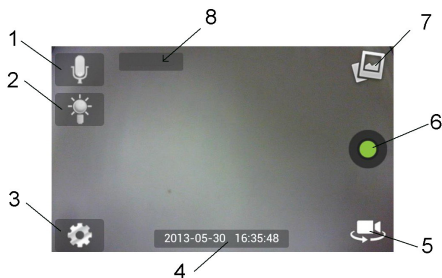

- 1 **Микрофон:** включение /выключение микрофона.
- 2 **Подсветка:** включение /выключение ИК подсветки.
- 3 **Настройки:** в режиме видеозаписи открывает меню настройки видеозаписи, в режиме фотосъёмки открывает настройки фотосъёмки.
- 4 **Дата и время:** отображает текущее время и дату.
- 5 **Переключить режим:** переключает между режимами видеозаписи и фотосъёмки.
- 6 **Запись/фото:** начинает и останавливает видеозапись, в режиме фотосъёмки производит снимок.
- 7 **Предварительный просмотр:** позволяет быстро перейти в режим просмотра фото- и видеозаписей.
- 8 Место для индикации состояния карт памяти, отображает возможное количество времени видеозаписи или возможное количество фотоснимков.

Коснитесь значка Переключить режим, чтобы изменить текущий режим видеорегистратора: режим видеозаписи или режим фотосъёмки.

Видеозапись / Фотосъёмка

Нажмите кнопку Запись/фото, чтобы остановить или начать видеозапись или сделать снимок в режиме фотосъёмки. Во время записи на экране будет мигать красный индикатор.

Нажмите кнопку «Возврат», чтобы выйти из режима записи,

При нажатии кнопки «Домой» запись будет происходить в фоновом режиме.

Блокировка (защита от случайного стирания) файлов.

- 1) Если G-sensor (датчик удара, ускорения) обнаружит удар в любом направлении пространства, то устройство автоматически заблокирует данную видеозапись, а на экране сверху появится значок блокировки файла

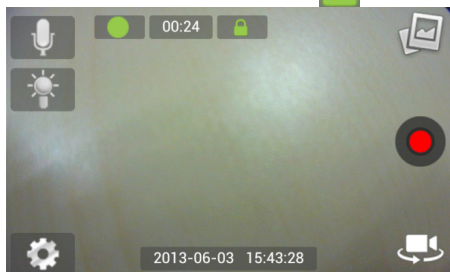

Кроме того можно заблокировать текущую видеозапись при помощи экранной кнопки

- 2) Если во время записи на карте памяти останется свободного времени только на 20 минут записи, G-sensor автоматически выключится и на экране сверху появится красный значок

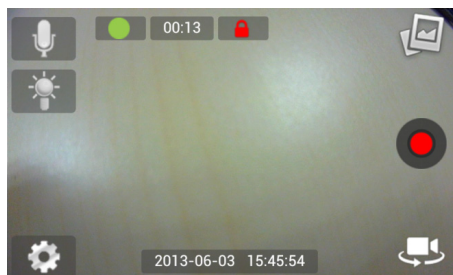

Воспроизведение и просмотр

Нажимая экранную кнопку , перейдите в режим просмотра и воспроизведения записей.

Если во время просмотра в по центру дисплея отображается значок , это означает, что данный файл – видеозапись.

Дважды нажмите на значок , чтобы начать ее воспроизведение.

Чтобы быстро перематывать, приостанавливать воспроизведение или переходить к другим записям пользуйтесь всплывающим меню управления на экране.

Удаление файлов

Когда прибор находится в режиме просмотра и воспроизведения файлов, коснитесь экранной кнопки «Корзина», затем подтвердите решение – текущий видеофайл или снимок будут удалены.

Системные настройки

Нажмите экранную кнопку Настройки, чтобы перейти в меню системных настроек.

В меню настроек видеозаписи возможна настройка следующих параметров:

Разрешение: Разрешение, выберите подходящее значение из предложенного списка

Качество: качество записи, выберите нужное из предложенного списка: высокое, стандартное, низкое.

Частота сенсора: Частота сети освещения. Выберите частоту 50 Гц или 60 Гц. При неправильной настройке на изображении могут быть видны горизонтальные полосы.

Автозапись: Запись при включении, начинать ли запись автоматически при включении устройства - выберите подходящее значение включено /выключено.

Циклическая запись: настройки циклической видеозаписи, при заполнении карты памяти запись будет вестись с предварительным стиранием самого старого из записанных файлов. При отключённом параметре размер видеофайла будет определяться файловой системой карты (не более 4 Гб для FAT32)

Длина записи: выберите подходящее значение из предложенного списка: 1 минута, 2 минуты, 3 минуты, 5 минут.

Микрофон: вместе с изображением производится запись звуков встроенным в устройство микрофоном - выберите подходящее значение включено / выключено.

Громкость: настройки громкости устройства - выберите подходящее значение от 0 до15.

Датчик движения: настройки датчика движения, включать автоматически видеосъемку при обнаружении объекта в поле зрения объектива - выберите подходящее значение включено /выключено.

Акселерометр: чувствительность G-sensor (датчика удара, ускорения) - выберите подходящее значение из предложенного списка: выкл, низкая, стандартная, высокая.

OSD: выбор информации, выводимой на экран - выберите подходящее значение из предложенного списка.

Номер авто: занесите в память прибора номер автомобиля, на котором планируется его эксплуатировать, запомненный номер будет указан в данных видео или фото записи.

Превышение предела скорости: занесите в память прибора значение скорости, при превышении которой будет звучать предупреждение (функция активна только при уверенном приёме GPS).

Задержка выключения: устройство автоматически выключается при отключении питания немедленно или с небольшой задержкой - выберите нужное из предложенного списка.

Форматирование: используется для форматирования карты памяти.

Возврат к заводским настройкам: используется для возврата к заводским настройкам

Версия прошивки: просмотр версии прошивки устройства.

В меню настроек фотосъёмки возможна настройка следующих параметров:

Разрешение: Разрешение, выберите подходящее значение из предложенного списка

Качество: качество записи, выберите нужное из предложенного списка: высокое, стандартное, низкое.

Частота сенсора: Частота сети освещения. Выберите частоту 50 Гц или 60 Гц. При неправильной настройке на изображении могут быть видны горизонтальные полосы.

OSD: выбор информации, выводимой на экран - выберите подходящее значение из предложенного списка.

Номер авто: занесите в память прибора номер автомобиля, на котором планируется его эксплуатировать, запомненный номер будет указан в данных видео или фото записи.

Превышение предела скорости: занесите в память прибора значение скорости, превышение которой будет звучать предупреждение (функция активна только при уверенном приёме GPS).

Задержка выключения: устройство автоматически выключается при отключении питания немедленно или с небольшой задержкой - выберите нужное из предложенного списка.

Форматирование: используется для форматирования карт памяти.

Возврат к заводским настройкам: используется для возврата к заводским настройкам

Версия прошивки: просмотр версии прошивки устройства.

Навигация

Для запуска программы навигации коснитесь значка программы на экране.

Правила пользования программой навигации следует искать в документации на установленную программу навигации.

Другие программы

Ваше устройство создано на операционной платформе Android. Версии программы Android могут отличаться как интерфейсом, так и функциональностью.

Для запуска и использования различных приложений используйте стандартные для устройств на ОС Android приёмы и способы.

СОЕДИНЕНИЕ С ПК

Убедитесь, что в настройках Android в разделе «Для разработчиков» отключён режим «Отладка по USB». Соедините видеореги­стратор с компьютером с помощью кабеля USB. Тогда в папке Мой компьютер вы обнаружите новый внешний диск, где будут сохранены все видеозаписи и снимки, сделанные с помощью видеореги­стратора.

ПРИМЕЧАНИЯ:

Устройство совместимо с операционными системами Windows 2000/XP/Vista, Windows 7, MAC OS x 10.3.6 и выше.

Если в течение 30 секунд видеореги­стратор не распознается компьютером, отключите устройство от компьютера, а затем подключите снова.

Рекомендуется сначала скопировать файлы на компьютер и только потом воспроизводить их, т.к. при передаче больших объемов данных по кабелю скорость воспроизведения может быть недостаточной.

СОЕДИНЕНИЕ С ТЕЛЕВИЗОРОМ

Соедините видеореги­стратор с телевизором с помощью кабеля HDMI - mini HDMI. Тогда вы сможете просматривать видеозаписи и фотоснимки на экране телевизора.

ВОЗМОЖНЫЕ НЕИСПРАВНОСТИ

При возникновении неисправности попробуйте устранить ее с помощью рекомендаций из таблицы ниже. Если неисправность не устраняется, не пытайтесь самостоятельно починить прибор, обратитесь в авторизованный сервисный центр производителя.

Запрещается самостоятельно проводить обновление микропрограммы устройства! При возникновении такой необходимости обязательно проконсультируйтесь с производителем. Производитель не несет ответственности за возможную поломку устройства в результате самостоятельной установки пользователем микропрограммы.

Неисправности	Возможные причины	Способ устранения
Устройство не включается.	Не подключено внешнее питание.	Подключите внешнее питание.
Не осуществляется видеозапись.	1. В слот №2 DV не установлена карта памяти. 2. Карта памяти установлена неправильно. 3. Карта памяти не позволяет записывать информацию.	1. Установите карту памяти. 2. Установите карту памяти правильно. 3. Отформатируйте карту памяти.
Изображение размытое.	1. Объектив загрязнен. 2. Ветровое стекло автомобиля загрязнено или запотело	1. Протрите объектив специальной салфеткой для чистки оптики. 2. Очистите и высушите стекло автомобиля.
Невозможно установить соединение с ПК.	1. Неправильно подсоединен кабель USB. 2. В настройках в разделе «Для разработчиков» включён режим «Отладка по USB»	1. Правильно подсоедините кабель USB. 2. Отключите режим отладки.
Горизонтальные прерывающиеся линии на экране.	Неверная настройка “частота сенсора”	Следует настроить “50Hz” или “60Hz” в соответствии с местной частотой электропитания.
Дата и время в отметке на изображении указаны неправильно.	1. Дата и время не настроены. 2. При полном разряде батареи после длительного хранения для даты и времени устанавливаются значения по умолчанию.	1., 2. Выполните настройку даты и времени в меню системных настроек.
Изображение слишком тусклое/яркое.	Неправильные настройки экспозиции.	Отрегулируйте экспозицию.
На экране телевизора отсутствует изображение.	Плохой контакт кабеля HDMI.	Убедитесь, что кабель HDMI надёжно подключён.
Системный сбой в работе видеорегистратора (нет изображения на экране, невозможно перейти к другому изображению, аппарат не реагирует на нажатия кнопок).	Системный сбой может быть вызван некорректными операциями, например, извлечение карты памяти во время видеозаписи, частыми или некорректными нажатиями на кнопки прибора.	Проведите восстановление заводских настроек, нажав кнопку Reset.

ТЕХНИЧЕСКИЕ ХАРАКТЕРИСТИКИ

- ЖК-экран: 4", 16:9 TFT LCD 800x480, сенсорный
- Матрица: 2М КМОП, 1/2.7"
- Объектив: 5-линзовый, апертура 2.5, фокусное расстояние 3.4мм
- Языки меню видеорегистратора: русский
- Разрешение видео: до 1080P (1920x1080)
- Формат видео: MP4
- Поддержка карт памяти: TF до 32 Гб
- Микрофон/громкоговоритель: встроенные
- Частота вспышки: 50/60 Гц
- Система цвета: NTSC, PAL
- Аккумулятор: 350мАч, 3.7В
- Внешнее питание: 5В, 1А
- Рабочая температура: от 0°C до +40°C
- Рабочая влажность: от 10% до 80%
- Размеры: 119 * 66 * 34мм (без крепления)
- Вес: около 130 г

Благодарим Вас за выбор техники SUPRA.

Компания-производитель оставляет за собой право вносить изменения в конструкцию, дизайн и комплектацию товара без предварительного уведомления, если данные изменения направлены на улучшение его эксплуатационных характеристик.

Производитель: СУПРА ТЕХНОЛОДЖИС ЛИМИТЕД

КНР, Гонконг, Квинз Роуд Централ, 222, Кай Вонг Коммерциал Билдинг, ЛГ2/Ф., комната 2.

Сделано в КНР.

Товар сертифицирован в соответствии с законом «О защите прав потребителей».

Срок службы изделия: 3 года

Гарантийный срок: 1 год

Центральный авторизованный сервисный центр:

ООО «ВипСервис», г. Москва, пос. Мосрентген, Институтский пр., д. 2

Список сервисных центров прилагается (см. вкладыш)

Компания-производитель оставляет за собой право, без предварительного уведомления, вносить изменения в список авторизованных сервисных центров, включая изменения адресов и телефонов существующих. Адрес ближайшего СЦ вы можете узнать по телефону горячей линии 8-800-100-333-1 или на сайте www.supra.ru, а так же отправив запрос на supra@supra.ru



AB01

SUPRA