

SUPRA



АВТОМОБИЛЬНАЯ
МУЛЬТИМЕДИЙНАЯ
СИСТЕМА

STM-77

РУКОВОДСТВО ПО ЭКСПЛУАТАЦИИ

СОДЕРЖАНИЕ

Меры предосторожности	3
Порядок установки и извлечения проигрывателя	5
Подключения.....	6
Передняя панель.....	8
Пульт дистанционного управления	9
Основные операции	11
Управление радиоприёмником.....	14
Управление воспроизведением	16
Управление ТВ-тюнером	20
Возможные неполадки и способы их устранения.....	21
Технические характеристики.....	24

МЕРЫ БЕЗОПАСНОСТИ И МЕРЫ ПРЕДОСТОРОЖНОСТИ

Инструкции по безопасности

- Запрещается разбирать прибор или использовать настройки, операции и элементы управления, не описанные в данном руководстве.
- Устройство состоит из деталей, изготовленных с высокой точностью. Не разбирайте, не переделывайте и не ремонтируйте прибор самостоятельно, т.к. это может вызвать серьезные поломки и снимает гарантию на бесплатный ремонт аппарата. Ремонт должен производиться только в специализированных авторизованных сервисных центрах!
- Во избежание повреждений не подвергайте аппарат воздействию прямых солнечных лучей, теплового излучения или потоков горячего воздуха. Если температура в салоне автомобиля слишком высокая, то не включайте аппарат до тех пор, пока температура в салоне не снизится. Не подвергайте прибор воздействию резкой смены температуры.
- Управление аппаратом не должно препятствовать безопасному управлению автомобилем. Чтобы избежать дорожных происшествий и аварий, вызванных невнимательностью, водитель во время езды не должен совершать какие-либо операции с устройством или смотреть на экран. Если возникла такая необходимость, припаркуйте машину в безопасном месте перед тем, как начать работать с устройством. Во избежание поражения электрическим током запрещается подвергать прибор воздействию влаги.
- Не работайте с устройством при слишком высоких или слишком низких температурах, перед включением убедитесь, что температура в автомобиле от 0°C до +40°C. Если температура слишком низкая, не включайте прибор сразу, а подождите, пока салон прогреется. При перепаде температур в устройстве может образоваться конденсат, в таком случае не используйте прибор примерно на час, пока влага не испарится.
- Немедленно выключите прибор и обратитесь в авторизованный сервисный центр в следующих случаях: нет звука, нет изображения, в устройство попала вода или посторонний предмет, от прибора идет дым или особый запах.
- Не прикасайтесь к ЖК-дисплею твердыми предметами, чтобы его не поцарапать. Берегите дисплей от ударов и другого грубого воздействия.
- Если в работе устройства наблюдаются какие-то неполадки, обратитесь в раздел «Возможные неполадки и способы их устранения». Если вы не можете устранить неполадку, нажмите кнопку **RESET** заостренным металлическим предметом, чтобы вернуться к заводским установкам.

МЕРЫ БЕЗОПАСНОСТИ И МЕРЫ ПРЕДОСТОРОЖНОСТИ

Установка

- Данное устройство рассчитано на электрическую систему автомобиля с напряжением +12В постоянного тока с минусом на корпусе, аппарат не предназначен для подключения к источнику питания +24В (например, в автобусе, грузовике).
- Запрещается менять предохранитель на проводе питания без консультации специалиста. Использование неподходящего предохранителя может привести к возгоранию или повредить прибор.
- Для правильной установки используйте только те комплектующие, которые поставляются с аппаратом. Использование других комплектующих может повлечь за собой неисправность.

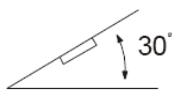

Угол наклона ресивера не должен превышать 30 градусов.

- Проконсультируйтесь с вашим дилером, если для установки необходимо просверлить отверстия или произвести другие изменения в автомобиле.
 - Установите ресивер таким образом, чтобы он не мешал водителю и не повредил пассажира в случае внезапной остановки.
 - Не устанавливайте ресивер в местах попадания прямых солнечных лучей или горячего воздуха из отопителя, а также в местах скопления пыли и грязи или в местах с сильной вибрацией.
 - Для обеспечения достаточной вентиляции прибора и снижения риска возгорания не перекрывайте вентиляционные отверстия корпуса и область радиатора.
- Выберите такое место для установки ресивера, чтобы он не мешал водителю при управлении автомобилем.
 - Отключите «-» клемму аккумулятора перед началом установки для снижения вероятности повреждения аппарата и предотвращения короткого замыкания при подключении.
 - Перед тем, как окончательно установить ресивер, подключите электропроводку временно.
 - Убедитесь, что подсоединения цветных проводов произведены в соответствии со схемой и что аппарат и вся аудиосистема работают правильно. Неправильное подсоединение может вывести из строя ресивер (привести к сбоям в работе) или повредить электрическую систему автомобиля.

ПОРЯДОК УСТАНОВКИ И ИЗВЛЕЧЕНИЯ ПРОИГРЫВАТЕЛЯ

Порядок установки аппарата

Перед началом механической установки устройства произведите, а затем проверьте правильность всех электро подключений.

1. Выключите зажигание. Отсоедините провод от «-» клеммы аккумулятора автомобиля.
2. Отсоедините от аппарата провода и антенну, если они использовались для пробного включения.
3. Снимите обрамление передней панели (если это предусмотрено конструкцией аппарата).
4. Если кронштейны, поставляемые вместе с прибором, подходят для установки в вашем автомобиле, закрепите их на шасси автомобиля, а затем закрепите проигрыватель с помощью винтов, как показано на рисунке. Если поставляемые кронштейны не подходят, приобретите кронштейны у вашего автомобильного дилера.

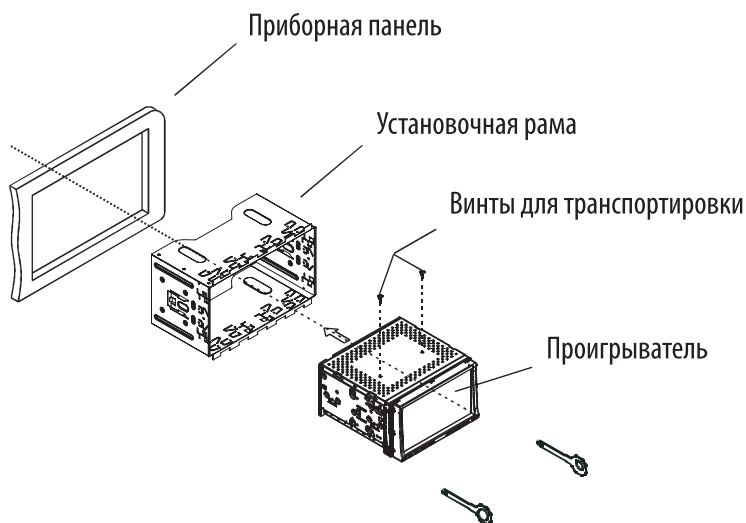

ПОДКЛЮЧЕНИЯ

Многие автомобили оборудованы ISO разъёмами, которые находятся за приборной панелью, что упрощает подключение. Если в вашем автомобиле отсутствует ISO разъём, рекомендуется приобрести его дополнительно, для этого проконсультируйтесь с дилером вашей марки автомобиля.

ВНИМАНИЕ:

Если подключения выполнены неправильно, это может вызвать повреждение изделия, в таком случае прибор не подлежит ремонту по гарантии.

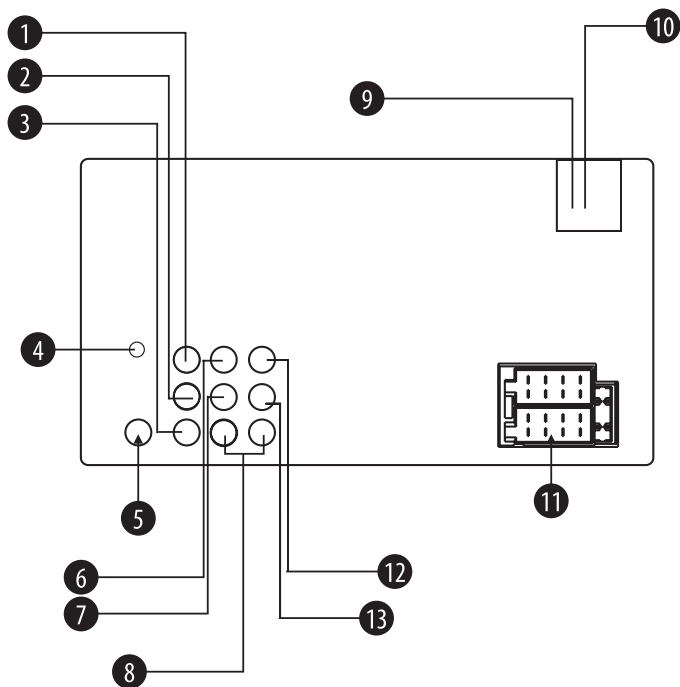

- | | |
|---|--|
| 1. Аудиовход | 8. Видеовыход |
| 2. Аудиовход | 9. Вход контроля включения задней скорости (белый) |
| 3. Видеовход | 10. Вход контроля стояночного тормоза (зеленый) |
| 4. Разъём для подключения телевизионной антенны | 11. ISO разъём |
| 5. Разъём для подключения радиоантенны | 12. Аудиовыход для подключения активного сабвуфера |
| 6. Аудиовыход RCA | 13. Вход для камеры заднего вида |
| 7. Аудиовыход RCA | |

ISO разъём:

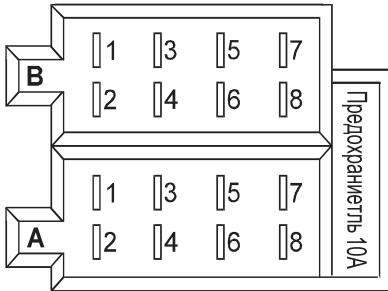

Часть А

- A1: Нет подключений
- A2: Нет подключений
- A3: Нет подключений
- A4: Вход питания «Аккумулятор» (+12В)
- A5: Выход управления антенной/усилителем
- A6: Нет подключений
- A7: Вход питания «АСС» (+12В)
- A8: Вход питания «Масса» (-)

Часть В

- B1: Тыловой правый громкоговоритель (+)
- B2: Тыловой правый громкоговоритель (-)
- B3: Фронтальный правый громкоговоритель (+)
- B4: Фронтальный правый громкоговоритель (-)
- B5: Фронтальный левый громкоговоритель (+)
- B6: Фронтальный левый громкоговоритель (-)
- B7: Тыловой левый громкоговоритель (+)
- B8: Тыловой левый громкоговоритель (-)

Подключение Зелёного провода к стояночному тормозу

В целях безопасности просмотр видео возможен, только если зеленый провод подключен к контакту стояночного тормоза и если задействован стояночный тормоз. Если же стояночный тормоз не задействован, на дисплее появится сообщение «PLEASE STOP WATCHING VIDEO PLAYER». Это сделано специально для вашей безопасности, чтобы водителя не отвлекал просмотр видео во время вождения. Сигнал на данном проводе не влияет на видеовыход устройства.

Стояночный
тормоз

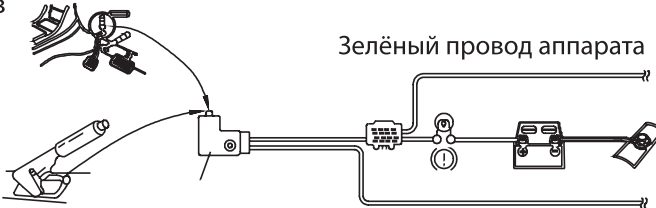

Выключатель лампы
стояночного тормоза

К шасси автомобиля

ПЕРЕДНЯЯ ПАНЕЛЬ

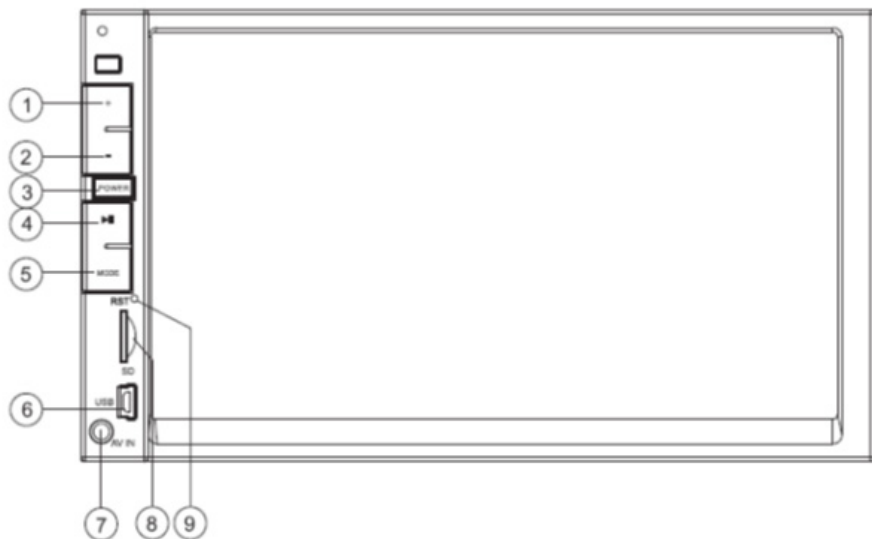

1. **VOL+** Кнопка увеличения громкости
2. **VOL-** Кнопка уменьшения громкости
3. **POWER/MUTE** Кнопка включения/выключения прибора / блокировки звука
4. **▶■** Кнопка начала воспроизведения/паузы
5. **MODE** Кнопка выбора режима работы аппарата
6. Разъём USB
7. AV IN Аудио/видеовход для подключения внешнего источника
8. Разъём для карты памяти SD/MMC
9. **RESET** Кнопка инициализации системы

ПУЛЬТ ДИСТАНЦИОННОГО УПРАВЛЕНИЯ

Использование пульта ДУ

Перед использованием пульта ДУ удалите из его батарейного отсека изолирующую пленку.

Направляйте пульт ДУ на окошко приёма инфракрасных сигналов в левом верхнем углу передней панели устройства. Пульт ДУ работает на расстоянии до 2 м под углом до 30 градусов к передней панели в любом направлении.

Пульт ДУ может не работать, если на окошко приёма сигналов направлен прямой солнечный свет.

Пульт ДУ требует бережного отношения. Не бросайте, не роняйте и не ударяйте пульт ДУ.

Запрещается подвергать пульт ДУ воздействию влаги, высоких температур или прямых солнечных лучей.

Не храните пульт ДУ рядом с продуктами или в местах скопления пыли.

Не носите пульт ДУ в кармане брюк.

Кнопки пульта ДУ

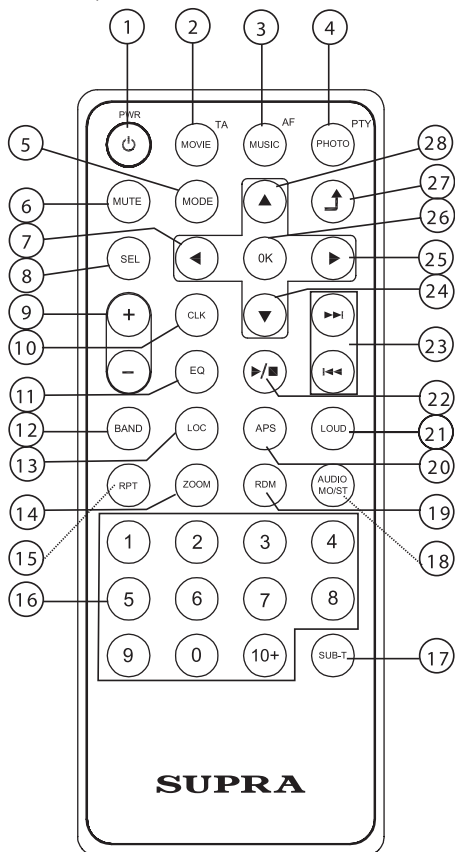

1. **PWR** Кнопка включения/выключения аппарата
2. **MOVIE/TA** Кнопка перехода в режим воспроизведения видео / вызова информации (функция RDS) о дорожном движении
3. **MUSIC/AF** Кнопка перехода в режим воспроизведения музыки / поиска альтернативных частот (функция RDS)
4. **PHOTO/PTY** Кнопка перехода в режим просмотра фотографий / поиска радиостанций по типу программ (функция RDS)
5. **MODE** Кнопка выбора режима работы аппарата

ПУЛЬТ ДИСТАНЦИОННОГО УПРАВЛЕНИЯ

6. **MUTE** Кнопка блокировки звука
7. ◀ Кнопка перехода влево по меню
8. **SEL** Кнопка выбора аудио настроек
9. **VOL+/-** Кнопки регулировки громкости
10. **CLK** Кнопка вызова часов
11. **EQ** Кнопка выбора режима эквалайзера
12. **BAND** Кнопка выбора диапазона частот
13. **LOC** Кнопка выбора режима приёма всех радиостанций или только с сильным сигналом
14. **ZOOM** Кнопка изменения масштаба изображения
15. **RPT** Кнопка повторного воспроизведения
16. **0-10, 10+** Цифровые кнопки для ввода номеров файлов/сохранённых радиостанций
17. **SUB-T** Кнопка включения/выбора субтитров
18. **AUDIO/MO/ST** Кнопка выбора дорожки аудио / переключения режимов моно/стерео
19. **RDM** Кнопка воспроизведения в случайном порядке
20. **APS** Кнопка автоматического поиска и сохранения радиостанций / сканирования сохранённых радиостанций
21. **LOUD** Кнопка включения/выключения тонкомпенсации
22. ▶■ Кнопка начала воспроизведения / паузы
23. ◀▶▶▶ Кнопки перехода по файлам / поиска радиостанций
24. ▼ Кнопка перехода вниз по меню
25. ▶ Кнопка перехода вправо по меню
26. **OK** Кнопка подтверждения при работе с различными меню
27. ↶ Кнопка возврата к «предыдущему экрану»
28. ▲ Кнопка перехода вверх по меню

Установка элемента питания

Перед началом работы извлеките изолирующую пленку из отсека для батарейки. Обычно одной батарейки хватает на 6 месяцев работы пульта ДУ.

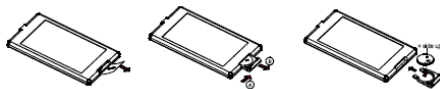

Если сократилось расстояние работы пульта ДУ или он перестал работать, замените в нем элемент питания.

Выдвиньте держатель для элемента питания, как показано на рисунке. Установите в него новую литиевую батарейку CR-2025 знаком «+» вверх и задвиньте держатель обратно.

ВНИМАНИЕ:

Не бросайте батарейки в огонь.

Храните элементы питания в недоступном для детей месте. Если ребенок проглотил батарейку, немедленно обратитесь к врачу.

Если вы не планируете использовать пульт ДУ месяц и более, извлеките из него элемент питания, чтобы предотвратить утечку электролита.

Инициализация системы

После установки прибора перед началом его использования рекомендуется провести инициализацию системы. Кроме того, инициализацию нужно провести после отключения автомобильного аккумулятора или проводов питания аппарата. Сначала необходимо выключить устройство, а затем нажать кнопку **RESET** заостренным предметом (например, шариковой ручкой).

Инициализация системы также может помочь восстановить работоспособность прибора, если возникли неполадки в его работе, не работают кнопки или на дисплее постоянно появляются сообщения об ошибке.

Включение и выключение прибора

Чтобы включить прибор, нажмите кнопку **POWER** на передней панели или кнопку **PWR** на пульте ДУ.

Чтобы выключить прибор, нажмите и удерживайте кнопку **POWER** на передней панели или кнопку **PWR** на пульте ДУ.

Выбор режима (источника воспроизведения)

Нажимайте кнопку **MODE** для выбора источников воспроизведения Radio -> USB (если к прибору подключен накопитель USB) -> CARD (если в прибор установлена карта памяти) -> AV IN -> TV -> GPS.

Во время работы аппарата коснитесь значка , чтобы перейти в основное меню.

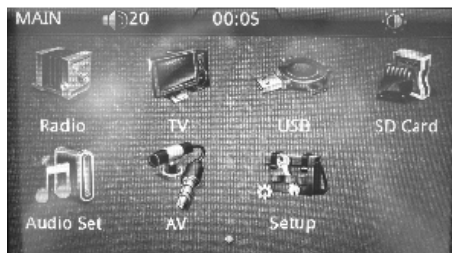

Коснитесь значка нужного режима, чтобы в него перейти.

Регулировка громкости

Вы можете регулировать громкость кнопками +/- на передней панели или пульте ДУ.

Отключение звука

Нажмите кнопку **MUTE** на передней панели или на пульте, чтобы отключить звук. Чтобы вернуться к предыдущему уровню звучания, нажмите эту же кнопку еще раз.

Отображение часов

Чтобы узнать текущее время, нажмите кнопку **CLK** на пульте ДУ.

Настройка звука

Коснитесь значка  в основном меню, чтобы перейти в режим настройки звука.



Режимы эквалайзера

Последовательно нажимайте кнопку **EQ**, чтобы выбрать один из предустановленных режимов: ROCK, POP, CLASS, JAZZ, EQ, OFF.



Тонкомпенсация

Нажмите кнопку **LOUD**, чтобы включить или выключить функцию тонкомпенсации. Используйте эту функцию, чтобы усилить звучание нижних частот на малых уровнях громкости.

ОСНОВНЫЕ ОПЕРАЦИИ

Возврат в предыдущее меню

Для возврата в предыдущее меню нажмите кнопку

 на пульте ДУ или коснитесь значка  на экране.

Настройка аппарата



Коснитесь значка  в главном меню, чтобы перейти в меню настроек.

Коснитесь значка настроек звука (AUDIO), настроек времени (DATE), настроек по умолчанию (DEFAULT), общих настроек (GENERAL) или значка системных настроек (SYSTEM), чтобы открыть соответствующую страницу.

Настройка звука



Volume – Громкость. Установите подходящий уровень громкости.

Default Volume – Громкость по умолчанию. Установите подходящий уровень громкости камеры.

Loud – Тонкомпенсация. Включите (Enable) или выключите (Disable) функцию тонкомпенсации.

Настройка даты и времени



Time Mode – Формат времени. Выберите 12- или 24-часовой формат времени.

Set Time – Установить время.

Set Date – Установить дату.

Настройки по умолчанию



Radio Area – Регион. Установите регион для правильной работы радиоприемника.

RDS. Включите (Enable) или выключите (Disable) функцию RDS.

TV-SYS – Система цвета. Выберите подходящую систему цвета: PAL, NTSC, PAL M, PAL N, SECAM (Для России рекомендуется установить SECAM).

TV-AUDIO – Система звука. Выберите подходящую систему звука (Для России рекомендуется установить SECAM DK).

Общие настройки

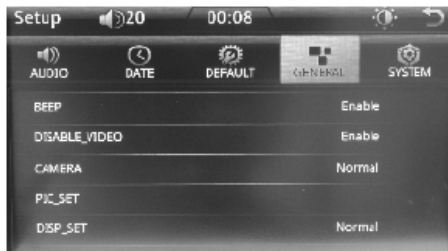

BEEP – Звуковые сигналы. Включите или выключите звуковые сигналы при нажатиях кнопок и иконок.

DISABLE VIDEO – Отключение видео. Включите (Enable) данную функцию, чтобы во время движения автомобиля видео было отключено. Просмотр видео будет возможен, только когда автомобиль припаркован. Данная функция предназначена для обеспечения безопасности, чтобы водитель не отвлекался на просмотр видео во время вождения.

CAMERA – Камера. Выберите прямое или зеркальное отображение с камеры.

PIC-SET – Фоновый рисунок. Установите предпочтительные параметры фонового рисунка.

DISP-SET – Формат экрана. Установите формат экрана в зависимости от свойств подключаемого к аппарату монитора (телевизора).

Системные настройки



LANGUAGE – Язык. Выберите язык из списка.

TOUCH CALIBRATE – Калибровка сенсорного экрана. После начала калибровки аккуратно прикасайтесь к центру крестика по мере появления его в разных частях экрана. Когда процесс калибровки завершится, на экране появится соответствующее сообщение.

VER – Версия. Здесь отображается версия текущей микропрограммы.

DEFAULT SET – Восстановление заводских настроек.

MCU Update, MP5 Update, TFT Update – операции, предназначенные для специалистов сервисного центра.

УПРАВЛЕНИЕ РАДИОПРИЁМНИКОМ

Переход в режим радиоприёмника

Нажимайте кнопку **MODE** или воспользуйтесь значком основного меню для перехода в режим RADIO.

На дисплее прибора отобразится интерфейс режима радиоприёмника.



Выбор частотного диапазона

В режиме радиоприёмника последовательно нажимайте кнопку **BAND** или касайтесь значка **BAND** на сенсорном экране, чтобы выбрать диапазон в следующем порядке:

FM1 -> FM2 -> FM3 -> AM1 -> AM2 ->...

Автоматическая настройка на радиостанции

Установите нужный частотный диапазон. Нажмите и удерживайте кнопку **►►** **◄◄** или приложите и удерживайте палец на значках **</>** на экране, чтобы начать автоматический поиск радиостанции в прямом/обратном направлении. Когда устройство обнаружит радиостанцию с сильным сигналом, поиск остановится.

Настройка на радиостанции вручную

Установите нужный частотный диапазон. Кратко нажимайте кнопку **►►** **◄◄** или касайтесь значков **</>** на экране, чтобы пошагово менять частоту настройки -искать радиостанции вручную в прямом или обратном направлении.

Автоматический поиск и сохранение радиостанций

Вы можете сохранить в памяти прибора до 30 радиостанций, по 6 в каждом диапазоне.

Нажмите и удерживайте кнопку **APS** или приложите



и удерживайте палец на значке **SCAN** на экране. Тогда устройство начнет автоматический поиск и сохранение радиостанций с самым сильным сигналом в текущем диапазоне. Когда шесть радиостанций будет сохранено, устройство перейдет в режим сканирования радиостанций, при этом каждая сохраненная радиостанция будет воспроизводиться по 5 секунд, затем приемник переключится на первую сохраненную радиостанцию.

Процедуру необходимо повторить для каждого диапазона частот.

Сканирование сохраненных радиостанций

Кратко нажмите кнопку **APS** или коснитесь значка



на экране, чтобы начать сканирование сохранённых радиостанций. Каждая сохранённая радиостанция будет воспроизводиться в течение 5 секунд. Сканирование производится по всем диапазонам FM (FM1, FM2, FM3) или AM (AM1, AM2). Чтобы остановить сканирование, нажмите кнопку **APS** ещё раз.

Сохранение радиостанций вручную

Настройтесь на радиостанцию, которую вы хотите сохранить в памяти прибора. Нажмите и удерживайте одну из кнопок **1-6** на пульте или один из сенсорных значков **P1-P6**, чтобы сохранить радиостанцию под соответствующим номером в данном диапазоне частот.

Переключение на сохраненные радиостанции

Кратко нажмите одну из цифровых кнопок от **1-6** или коснитесь сенсорного значка **P1-P6**, чтобы переключиться на радиостанцию, сохраненную под этим номером в текущем диапазоне частот.

Режимы стерео и моно

Нажмите кнопку **ST** на пульте ДУ, чтобы переключить режим моно или стерео.

Приём радиостанций с сильным сигналом

Если приём радиостанций неуверенный, нажмите кнопку **LOC**, чтобы активировать режим настройки на приём радиостанций с сильным сигналом; на дисплее при этом загорится индикатор LOC. Нажмите кнопку **LOC** еще раз, чтобы отключить этот режим.

Поиск по типу программ

Последовательно нажимая кнопку **PTY**, выберите один из доступных в вашей местности и работающих радиостанциях режимов функции **PTY**

После того как вы выберете нужный тип программ, устройство начнет поиск в соответствии с вашим выбором. Если программа нужного типа будет найдена, поиск остановится и начнется трансляция передачи. Если же программа не будет найдена, на экране появится сообщение «PTY NONE» и возобновится обычная работа радио. Во время поиска по типу программ нажмите кнопку **PTY**, чтобы его остановить.

Режим поиска альтернативных частот

Нажмите кнопку **AF**, чтобы активировать или отключить функцию поиска альтернативных частот.

Если индикатор **AF** не горит на дисплее, это означает, что функция поиска альтернативных частот отключена.

Если индикатор **AF** мигает на дисплее, это означает, что поиск альтернативных частот включен, но информация RDS еще не получена.

Если индикатор AF горит на дисплее, это означает, что поиск альтернативных частот включен и соответствующая информация RDS получена.

Если функция AF активирована, то устройство постоянно проверяет силу сигнала. Интервал проверки зависит от силы сигнала радиостанции. Если сигнал радиостанции сильный, проверка проводится каждые несколько минут, а если сигнал радиостанции слабый, проверка может проводиться каждые несколько секунд. Каждый раз при обнаружении более сильного сигнала с той же радиостанцией устройство быстро переключается на альтернативную частоту. Переключение занимает очень короткое время, поэтому на слух его определить практически невозможно.

ПРИМЕЧАНИЕ:

Если вы активировали функцию поиска альтернативных частот, то в режиме радиоприёмника в диапазоне FM вы можете найти и сохранить только те радиостанции, которые передают сигналы RDS.

Трансляция информации о дорожном движении

Нажмите кнопку **TA**, чтобы активировать или отключить трансляцию информации о дорожном движении. Когда функция приёма сообщений о дорожном движении активирована, на дисплее горит индикатор TA. Если устройство получит сигнал о происшествии на дороге, на дисплее появится сообщение ALARM. При этом уровень громкости будет повышен до установленного по умолчанию, если он был ниже. Если функция TA активирована, то при поступлении сообщения о происшествии на дороге устройство выйдет из режима воспроизведения диска, USB или карты памяти. После того, как сообщение о дорожной ситуации будет озвучено, прибор вернется в тот режим, в котором он находился до получения сообщения. Вы можете остановить передачу текущего сообщения, нажав кнопку TA; функция TA при этом не будет отменена. Когда аппарат настроен на радиостанцию, передающую информацию о дорожном движении, на дисплее появляется индикатор TP.

ПРИМЕЧАНИЕ:

Если вы активировали функцию TA, то в режиме радиоприёмника в диапазоне FM вы можете найти и сохранить только те радиостанции, которые передают информацию о дорожном движении.

УПРАВЛЕНИЕ ВОСПРОИЗВЕДЕНИЕМ

Установка и извлечение карты памяти

Подключите карту памяти MicroSD к соответствующему разъёму устройства. Устройство автоматически начнет чтение и воспроизведение файлов, форматы которых поддерживаются. Во время чтения запрещается извлекать карту памяти из прибора. Если устройству не удастся произвести чтение файлов, извлеките карту памяти, убедитесь в ее исправности и в том, что необходимые файлы записаны на нее, а затем попробуйте подключить ее снова.

Чтобы извлечь карту памяти, нажмите на карту, и она будет извлечена из устройства.

Подключение и отключение флеш-накопителей USB

Подключите устройство USB к соответствующему разъёму на передней панели. При необходимости используйте соединительный USB кабель. Проигрыватель автоматически начнет чтение и воспроизведение файлов, форматы которых поддерживаются. Во время чтения не отключайте устройство USB от прибора. Если проигрывателю не удастся произвести чтение файлов, отсоедините устройство USB, убедитесь в его исправности и в том, что необходимые файлы записаны в его память, а затем попробуйте подключить его снова.

Примечания:

Проигрыватель поддерживает только стандартные устройства флеш-USB.

Некоторые устройства USB могут быть несовместимы с этим аппаратом, поскольку различные модели накопителей используют различные стандарты.



УПРАВЛЕНИЕ ВОСПРОИЗВЕДИЕМ

Переход в режим воспроизведения

Кнопкой MODE выберите в качестве источника сигнала USB (если подключен накопитель USB) или Card (если установлена карта памяти).

Выбор типа файлов



Чтобы перейти к воспроизведению видео, музыки или просмотру фотографий, нажмите кнопку VIDEO, MUSIC или PHOTO на пульте ДУ.

Вы также можете выбрать нужный тип файлов, коснувшись соответствующего значка:  (Музыка),  (Видео),  (Фото), - в следующем меню:







Если файлов какого-либо типа нет на носителе, вы не сможете выбрать в данном меню этот тип файлов.

Поиск файлов

В режиме воспроизведения нажмите и удерживайте кнопку  на пульте ДУ или коснитесь значка  на экране, чтобы вернуться в меню выбора типа файлов.



Выберите нужный тип файлов, затем кнопками навигации выберите нужную папку и нажмите кнопку **OK** или  , чтобы ее открыть. Затем выберите нужный файл и нажмите кнопку **OK** или  , чтобы начать его воспроизведение.

Интерфейсы режима воспроизведения

В режиме воспроизведения видео экран выглядит следующим образом:



В режиме воспроизведения музыки экран выглядит следующим образом:



В режиме просмотра фото экран выглядит следующим образом:

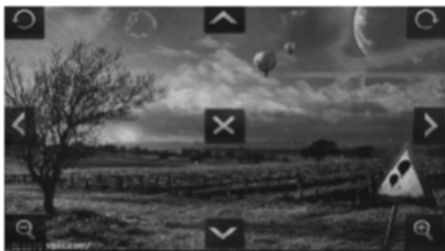

В основной функции значков совпадают с функциями аналогичных кнопок на пульте ДУ.



- работает, как кнопка **RDM**;



- работает, как кнопка **REPEAT**;



- начало воспроизведения/пауза;



- переход назад/вперед по файлам;



- работает, как кнопка **EQ**;



- включение/выключение тонкомпенсации;



- работает, как кнопка **ZOOM**;



- переход по страницам интерфейса;



- работает, как кнопка **SUB-T**;



- переключение режимов моно/стерео;



- включение/выключение фоновой музыки;



- увеличение масштаба изображения (переход в режим просмотра увеличенного изображения);



- изменение режима просмотра;



- просмотр информации об изображении;



- включение режима показа слайдов;

В режиме просмотра фотографий используйте кнопки ◀▶, чтобы вращать изображение.

Приостановка воспроизведения

В режиме воспроизведения нажмите кнопку ▶■ на пульте ДУ, чтобы приостановить воспроизведение. Нажмите кнопку ▶■ еще раз, чтобы продолжить воспроизведение.

Остановка воспроизведения

Нажмите и удерживайте кнопку ▶■ на пульте ДУ один раз, чтобы остановить воспроизведение и вернуться в корневое меню.

Выбор файлов

Нажмите кнопку ▶▶, чтобы перейти на один файл вперед. Нажмите кнопку ◀◀, чтобы перейти на один файл назад.

Последовательно нажимайте кнопку ▶▶, чтобы быстро переходить по файлам вперед. Последовательно нажимайте кнопку ◀◀, чтобы быстро переходить по файлам назад.

Кроме того, вы можете выбирать нужные файлы цифровыми кнопками **1-9** и кнопкой **10+**.

Быстрая перемотка

Последовательно нажимайте и удерживайте кнопку ►► или ◀◀ на пульте ДУ, чтобы быстро перемотать файл в прямом или обратном направлении. Каждое нажатие изменяет скорость перемотки в следующей последовательности: x2 -> x4 -> x8 -> x20 -> Обычное воспроизведение.

Чтобы быстро вернуться из режима быстрой перемотки в режим обычного воспроизведения, нажмите кнопку ►II.

Повторное воспроизведение

В режиме воспроизведения MPEG4/MP3/WMA последовательно нажимайте кнопку RPT, чтобы выбрать режим повтора в следующей последовательности: повтор файла -> повтор всего -> повтор отключен.

Воспроизведение в случайном порядке

В режиме воспроизведения музыки нажмите кнопку RDM, чтобы устройство воспроизводило дорожки в случайном порядке. Чтобы вернуться в обычный режим воспроизведения, нажмите кнопку RDM еще раз.

ПРИМЕЧАНИЕ:

Данная функция недоступна при воспроизведении видео и просмотре фотографий.

Изменение масштаба изображения

Последовательно нажимайте кнопку ZOOM, чтобы изменять масштаб изображения.

Если вы увеличиваете изображение, то его можно перемещать по экрану кнопками передвижения по меню.

Выбор субтитров

В режиме воспроизведения MPEG4 последовательно нажимайте кнопку **SUB-T** на пульте ДУ, чтобы активировать или переключить субтитры.

ПРИМЕЧАНИЕ:

Данная функция доступна только при наличии соответствующих записей.

УПРАВЛЕНИЕ ТВ-ТЮНЕРОМ

ВНИМАНИЕ:

Для того чтобы пользоваться ТВ-тюнером, необходимо подключить телевизионную антенну.

Переход в режим ТВ-тюнера

Нажимайте кнопку **MODE** до выбора режима TV.

На экране прибора отобразится интерфейс режима ТВ-тюнера.



Для выбора телеканалов используйте кнопки навигации.

Значки управления ТВ-тюнером

В основной функции значков совпадают с функциями аналоговых кнопок на пульте ДУ:

SCAN - автоматический поиск и сохранение всех телеканалов (работает как кнопка APS пульта ДУ);

 - поиск телеканалов вручную вниз или вверх по диапазону;

 - регулировка громкости;

SYSTEM - переключение системы цвета;

AUDIO - переключение системы звука (работает как кнопка **BAND** пульта ДУ при долгом нажатии);

MUTE - работает, как кнопка **MUTE**,

 - значок закрытия интерфейса и начало просмотра ТВ.

Выбор системы цвета

Последовательно нажимайте кнопку **BAND** на пульте ДУ, чтобы выбрать подходящую систему цвета: PAL, SECAM DK, PAL M, PAL N, NTSC MN. Если система цвета выбрана неправильно, то изображение на экране будет мигать или показываться в черно-белом цвете.

Выбор системы звука

Последовательно нажимайте и удерживайте кнопку **BAND**, чтобы выбрать подходящую систему звука для выбранной системы цвета: PAL (PAL-DK, PAL-BG, PAL-I), SECAM (SECAM-BG, SECAM-DK), PAL M, PAL N, NTSC MN. Если система звука выбрана неправильно, то звук может отсутствовать.

Автоматический поиск и сохранение телеканалов

Кратко нажмите кнопку **APS**, чтобы начать автоматический поиск и сохранение всех телеканалов снизу вверх по диапазону. Когда поиск завершится, все найденные телеканалы будут сохранены, а устройство настроится на первый найденный телеканал.

Переключение телеканалов

Чтобы переключиться на следующий или предыдущий сохраненный телеканал, нажмите кнопку **▶▶** или **◀◀** на пульте ДУ.

Кроме того, вы можете переключиться на нужный телеканал, введя его номер цифровыми кнопками **1-9** и **10+** пульта ДУ.

Точная настройка на телеканал

Нажмите и удерживайте кнопку **▶▶** или **◀◀** на пульте ДУ, чтобы выполнить точную настройку на текущий телеканал. Таким образом, при необходимости вы сможете улучшить качество изображения и звука.

Сохранение текущего телеканала

Чтобы сохранить текущий телеканал, нажмите и удерживайте цифровую кнопку. Телеканал будет сохранен под соответствующим номером.

ВОЗМОЖНЫЕ НЕПОЛАДКИ И СПОСОБЫ ИХ УСТРАНЕНИЯ

Перед обращением к этой таблице убедитесь, что все подключения выполнены правильно. Если неполадки не устраняются, обратитесь в авторизованный сервисный центр.

Неисправность	Причина	Способ устранения
Неполадки общего характера		
Проигрыватель не включается.	Перегорел предохранитель устройства.	Замените предохранитель на такой же.
	Перегорел предохранитель в автомобиле.	Замените предохранитель на такой же.
	Системный сбой.	Выполните инициализацию системы, нажав кнопку RESET .
Не работает пульт ДУ.	Элемент питания разрядился.	Установите новый элемент питания.
	Не соблюдена полярность при установке элемента питания.	Установите элемент питания с соблюдением полярности.
Нет звука или звук очень тихий.	Уровень громкости звука стоит на минимуме.	Увеличьте громкость.
	Неправильно выполнены соединения.	Проверьте правильность соединений в соответствии со схемой.
	Динамики вышли из строя.	Проверьте исправность динамиков.
	Не сбалансирован аудиовыход.	В меню настроек звука отрегулируйте баланс.
	Провод к динамику соприкасается с корпусом автомобиля.	Используйте изолированный провод для подключения динамиков.

ВОЗМОЖНЫЕ НЕПОЛАДКИ И СПОСОБЫ ИХ УСТРАНЕНИЯ

Звук слабый или искажен.	Мощность динамиков не соответствует характеристикам выхода устройства.	Установите другие динамики.
	Динамики подключены неправильно.	Подключите динамики в соответствии со схемой подключений.
	Провод к динамику соприкасается с корпусом автомобиля.	Используйте изолированный провод для подключения динамиков.
Дефекты изображения и/или звука.	Некорректные настройки звука.	Измените настройки звука.
	Контакты аудио/видеокабеля или соответствующий вход проигрывателя загрязнились.	Протрите контакты аудио/видеокабеля или соответствующий вход проигрывателя.
	В устройстве образовался конденсат.	Выключите проигрыватель и подождите примерно час, пока влага испарится.
При выключении двигателя автомобиля все пользовательские установки на приборе теряются.	Провода питания подключены неправильно.	Выполните подключения в соответствии со схемой подключений.
Не работают функциональные кнопки.	Системный сбой.	Выключите и снова включите проигрыватель. Проведите восстановление заводских настроек, нажав кнопку RESET на передней панели.

ВОЗМОЖНЫЕ НЕПОЛАДКИ И СПОСОБЫ ИХ УСТРАНЕНИЯ

Неполадки в работе экрана		
На экране не появляется изображение, все время показывается предупреждение.	Провод к стояночному тормозу подключен неправильно.	Выполните подключения в соответствии со схемой.
Изображение на экране искажено (например, на нем присутствуют полосы).	Система цвета видеофайла не совпадает с системой цвета экрана.	Измените систему цвета на устройстве.
	Повреждён видеокабель.	Замените видеокабель.
	Видеокабель подключен неправильно.	Подключите видеокабель в соответствии со схемой.
Сенсорный экран не работает.	Необходимо провести калибровку.	В режиме радиоприемника три раза нажмите на передней панели кнопку +, затем три раза нажмите кнопку -, а затем нажмите кнопку POWER, чтобы начать калибровку. Касайтесь центра крестика на экране, пока не появится сообщение об окончании калибровки.
Неполадки в работе радиоприёмника		
Плохой приём радиостанций.	Антенна выдвинута не полностью.	Выдвиньте антенну полностью.
	Обрыв кабеля или отсоединена антенна.	Убедитесь в исправности и правильности подключения антенны.

БЕЗОПАСНАЯ УТИЛИЗАЦИЯ



Ваше устройство спроектировано и изготовлено из высококачественных материалов и компонентов, которые можно утилизировать и использовать повторно.

Если товар имеет символ с зачеркнутым мусорным ящиком на колесах, это означает, что товар соответствует Европейской директиве 2002/96/ЕС.

Ознакомьтесь с местной системой раздельного сбора электрических и электронных товаров. Соблюдайте местные правила.

Утилизируйте старые устройства отдельно от бытовых отходов. Правильная утилизация вашего товара позволит предотвратить возможные отрицательные последствия для окружающей среды и здоровья людей.

ТЕХНИЧЕСКИЕ ХАРАКТЕРИСТИКИ

Общие характеристики

Напряжение питания: постоянный ток +12В (на корпусе «-»)

Максимальный потребляемый ток: 15 А

Габаритные размеры: 178 (Ш) x 100 (В) x 162 (Г) мм

Максимальная выходная мощность: 4 x 50Вт (при 14,4 В)

Диапазон рабочих температур: от 0°С до +40°С

Проигрыватель

Поддерживаемые форматы: JPEG, MPEG4, MP3, WMA

Система цвета: NTSC, PAL

Система звука: 24 бита / 96 кГц

Видеовыходы

Сигнал: композитный, 1,0+/-0,2 Вp-p, нагрузка 75 Ом

Видеовходы

Видеовход: композитный, 1,0+/-0,2 В p-p, нагрузка 75 Ом

Благодарим Вас за выбор техники SUPRA.

Компания-производитель оставляет за собой право вносить изменения в конструкцию, дизайн и комплектацию товара без предварительного уведомления, если данные изменения направлены на улучшение его эксплуатационных характеристик.

Производитель: СУПРА ТЕХНОЛОДЖИС ЛИМИТЕД

КНР, Гонконг, Квинз Роуд Централ, 222, Кай Вонг Коммерсиал Билдинг, ЛГ2/Ф., комната 2.

Сделано в КНР.

Товар подлежит декларированию соответствия

Срок службы изделия: 3 года

Гарантийный срок: 1 год

Аудио выход

Сигнал: аналоговый, 1200+/-300мВ

АЧХ: 20 Гц – 20 кГц

Отношение сигнал/шум: не менее 60дБ

Разделение стереоканалов: 50дБ

Аудио вход

Сигнал: аналоговый, 1000мВ

АЧХ: 20 Гц – 20 кГц

Радиоприёмник

FM

Диапазон частот FM1, FM2: 87,5 – 108 МГц

Диапазон частот FM3: 65 – 74 МГц

Чувствительность: 3 мкВ (С/Ш=30дБ)

Промежуточная частота: 10,7 МГц

Разделение стереоканалов: более 25 дБ

AM

Диапазон частот AM1, AM2: 522-1620 кГц

Промежуточная частота: 450 кГц

Чувствительность: 36 дБмкВ

Центральный авторизованный сервисный центр:

000 «ВипСервис», г. Москва, пос. Мосрентген, Институтский пр., д. 2

Список сервисных центров прилагается (см. вкладыш)

Компания производитель оставляет за собой право, без предварительного уведомления, вносить изменения в список авторизованных сервисных центров, включая изменения адресов и телефонов существующих. Адрес ближайшего СЦ вы можете узнать по телефону горячей линии 8-800-100-333-1 или на сайте www.supra.ru, а так же отправив запрос на supra@supra.ru



SUPRA