

**РУКОВОДСТВО
ПО ЭКСПЛУАТАЦИИ**

SUPRA

Just SUPER!

STV-LC47S660FL00

Телевизор цветного изображения с жидкокристаллическим экраном
и светодиодной подсветкой

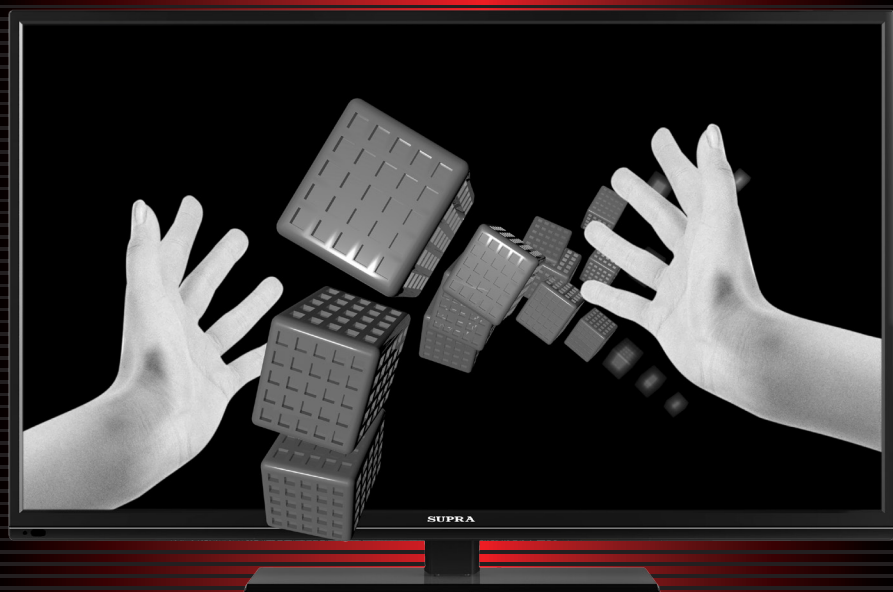

РУКОВОДСТВО ПО ЭКСПЛУАТАЦИИ

СОДЕРЖАНИЕ

Меры безопасности и меры предосторожности	3
Комплектация	5
Основные элементы управления телевизором и их назначение	6
Кнопки управления на телевизоре	6
Разъемы телевизора	7
Подготовка телевизора к работе	8
Пульт дистанционного управления	12
Использование пульта дистанционного управления	12
Элементы питания пульта дистанционного управления	12
Меры безопасности при работе с элементами питания	12
Кнопки пульта дистанционного управления	13
Основные операции	15
Настройка телевизора	17
Навигация по меню настроек	17
Меню настроек изображения	17
Меню настроек звука	18
Меню настроек телеканалов	18
Меню системных настроек	19
Меню настроек ПК	19
Другие функции	20
Воспроизведение файлов с устройств USB	22
Безопасная утилизация	25
Чистка и уход	25
Поиск и устранение простых неисправностей	26
Технические характеристики	29

УВАЖАЕМЫЙ ПОКУПАТЕЛЬ!

Благодарим Вас за выбор продукции, выпускаемой под торговой маркой SUPRA.

Мы рады предложить Вам изделия, разработанные и изготовленные в соответствии с высокими требованиями к качеству, функциональности и дизайну. Мы уверены, что Вы будете довольны приобретением изделия от нашей фирмы.

Перед началом эксплуатации прибора внимательно прочитайте данное руководство. В нём содержится важная информация, касающаяся Вашей безопасности, а также рекомендации по правильному использованию прибора и уходу за ним.

Позаботьтесь о сохранности настоящего Руководства, используйте его в качестве справочного материала при дальнейшем использовании прибора.

ПРИМЕЧАНИЕ:

Все изображения в данном руководстве приведены в качестве примеров, реальное изделие может отличаться от изображения.

ПРЕДУПРЕЖДЕНИЕ!

Во избежание возникновения возгорания или поражения электрическим током не используйте телевизор под дождем и не подвергайте иному воздействию влаги. Исключайте попадание капель и брызг на телевизор, а также не устанавливайте сосуды с жидкостями, например вазы, на телевизор.

ПРЕДУПРЕЖДЕНИЕ!

Телевизор находится под высоким напряжением!

Во избежание поражения электрическим током не пытайтесь разобрать телевизор или устранить неисправность самостоятельно. Обращайтесь за помощью в сертифицированные специализированные сервисные центры.



Этот значок указывает на то, что телевизор находится под высоким напряжением и возможно поражение электрическим током.



Этот значок указывает на важные инструкции по использованию устройства, отраженные в руководстве по эксплуатации.

МЕРЫ БЕЗОПАСНОСТИ И МЕРЫ ПРЕДОСТОРОЖНОСТИ

Электричество может выполнять множество полезных функций, но оно также может причинять вред и повреждать имущество при неправильном использовании. При разработке и производстве данного телевизора безопасность эксплуатации была приоритетом, однако неправильная эксплуатация может привести к поражению электрическим током и возгоранию. Для Вашей безопасности и продления срока службы изделия, пожалуйста, внимательно прочитайте данное руководство перед использованием, а также установкой, эксплуатацией и чисткой телевизора.

Обращайте особое внимание на предупреждения, размещенные на корпусе телевизора и в данном руководстве. Следуйте всем указаниям, приведенным в данном руководстве.

Применяйте только рекомендованные производителем приспособления и аксессуары.

Использование несоответствующих приспособлений и аксессуаров может стать причиной неисправности или несчастного случая.

При подключении телевизора для соблюдения мер безопасности не используйте розетки устаревшего типа (без заземления). Подсоединение производите с использованием полярной вилки или вилки с заземляющими контактами к заземленным розеткам.

Телевизор должен быть подсоединен к источнику переменного тока 220-240 В, 50/60 Гц. Ни в коем случае не подсоединяйте телевизор к источнику постоянного тока или любому другому источнику питания, характеристики которого отличаются от указанных. При приближении грозы или если Вы не планируете использовать телевизор длительный период, то выньте кабель питания из розетки и отсоедините штекер антенны от телевизора.

Не допускайте перегибание и зажим кабеля питания, особенно в местах выхода кабеля из телевизора и соединения кабеля с вилкой.

Вилка питания телевизора используется как размыкающее устройство, поэтому розетка, к которой подключен кабель питания, должна быть легкодоступна.

Избегайте превышения нагрузки на розетку электропитания и удлинители. Перегрузка может послужить причиной возгорания или поражения электрическим током.

Никогда не вставляйте посторонние предметы в вентиляционные отверстия и открытые части телевизора. При эксплуатации телевизора используется высокое напряжение. Попадание посторонних предметов внутрь телевизора может послужить причиной поражения электрическим током и привести к повреждению деталей телевизора. По той же причине избегайте попадания воды или другой жидкости на телевизор.



По вопросам технического обслуживания и ремонта обращайтесь только в сертифицированные спе-

РУКОВОДСТВО ПО ЭКСПЛУАТАЦИИ

специализированные сервисные центры. Обслуживание требуется тогда, когда телевизор поврежден каким-либо образом (поврежден кабель питания или вилка, на телевизор пролита жидкость или внутрь попал посторонний предмет), если телевизор попал под дождь или находился во влажных условиях, работает не так, как указано в данном руководстве, в его работе произошли существенные изменения, телевизор падал или имеются повреждения на его корпусе.

Никогда не трогайте элементы управления и настройки, которые не описаны в данном руководстве. Неправильное использование элементов управления, не описанных в данном руководстве, может привести к повреждению телевизора, для устранения которого потребуются обращение в сервисный центр.



Ремонт должен производиться только в сертифицированных специализированных сервисных центрах.

Открытие задней крышки или попытка выполнить ремонт самостоятельно лишают права на гарантийный ремонт и могут привести к серьезным травмам или даже вызвать поражение электрическим током, а также стать причиной возникновения пожара.

При монтаже телевизора на стене убедитесь в том, что строго соблюдаются инструкции изготовителя. Используйте только те крепежные приспособления, которые рекомендованы изготовителем.

Не размещайте телевизор на неустойчивой тележке, подставке, треноге или на шатком столе. Размещение телевизора на неустойчивых подставках может привести к падению телевизора, что может и вызвать травму или повреждение.



Используйте только тележку, подставку, треногу, кронштейн или стол, которые рекомендованы изготовителем или продаются вместе с телевизором. Когда используется тележка, будьте аккуратны при

перемещении тележки совместно с телевизором, чтобы избежать травм вследствие его опрокидывания. Неожиданные остановки, чрезмерные усилия и неровности поверхности пола могут привести к падению телевизора с тележки.

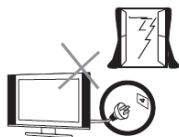

Для дополнительной защиты данного телевизора при грозовой погоде или когда не планируется его использование в течение длительного времени, отключите телевизор от розетки питания и отсоедините антенный кабель. Это предотвратит повреждение телевизора от молнии или из-за перепадов напряжения.



Не используйте телевизор вблизи воды, например, рядом с раковиной, мойкой или стиральной машиной, во влажном подвале, вблизи бассейна и т. д. После транспортировки в условиях низкой температуры перед включением телевизора дайте выдержку около часа при комнатной температуре, не включайте телевизор сразу, так как это приведет к образованию конденсата, что может вызвать пожар, поражение электрическим током или другие последствия.



Не размещайте на телевизоре тяжелые посторонние предметы и сосуды с жидкостями. Не устанавливайте на телевизор источники открытого огня, например, горящие свечи, так как это может привести к выходу телевизора из строя или к его возгоранию.



Перед очисткой телевизора выньте кабель питания из розетки. Нельзя чистить телевизор жидкими или аэрозольными чистящими средствами. Для очистки используйте чистую слегка влажную мягкую ткань.



Устанавливайте телевизор в соответствии с инструкциями изготовителя. Не закрывайте вентиляционные и другие отверстия, так как недостаточная вентиляция может вызвать перегрев и сокращение срока службы телевизора. Не размещайте телевизор на кровати, диване, ковре или другой аналогичной мягкой поверхности, так как при этом могут быть заблокированы вентиляционные отверстия. Данный телевизор не предусматривает установку внутри закрытого пространства, поэтому не размещайте телевизор в закрытом месте, таком, как шкаф для книг или стеллаж, если не обеспечена нормальная вентиляция.

Не устанавливайте телевизор вблизи источников тепла, таких как батареи центрального отопления, тепловые радиаторы, обогреватели, печи или другие устройства (включая усилители), генерирующие тепло.

Использование видео игр или других внешних источников сигнала, генерирующих неподвижное изображение в течение 10 минут и более, может оставить неустраняемые последствия в виде следов этого изображения на экране телевизора. Аналогичные последствия могут вызвать логотипы сети/программ, номера телефонов. Повреждение экрана в результате продолжительного отображения неподвижного изображения не подлежит гарантийному обслуживанию.

Основа жидкокристаллической панели, используемой в телевизоре, сделана из стекла. Поэтому она может разбиться при падении телевизора или ударе его другим предметом. Будьте аккуратны, не пораньтесь осколками стекла, если ЖК-панель разбилась.

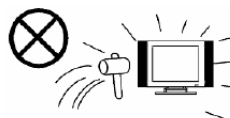

ВНИМАНИЕ!

Жидкокристаллическая панель – это высокотехнологическое изделие, дающее изображение высокого качества. Иногда на экране телевизора могут появиться несколько неактивных пикселей в форме фиксированных точек синего, зеленого, красного или черного цвета. Имейте в виду, что это не оказывает влияния на работоспособность телевизора.

Допустимая температура при эксплуатации телевизора: от 0° до +40° С.

Допустимая температура при транспортировке телевизора: от -20° до +50° С.

КОМПЛЕКТАЦИЯ

- Телевизор – 1
- Кабель питания – 1
- Пульт-клавиатура – 1
- Руководство пользователя – 1
- Гарантийный талон – 1
- 3D очки - 2

ПРИМЕЧАНИЕ:

Для безопасной и удобной транспортировки телевизора сохраните оригинальную упаковку.

РУКОВОДСТВО ПО ЭКСПЛУАТАЦИИ

ОСНОВНЫЕ ЭЛЕМЕНТЫ УПРАВЛЕНИЯ ТЕЛЕВИЗОРОМ И ИХ НАЗНАЧЕНИЕ

КНОПКИ ТЕЛЕВИЗОРА И ИХ ФУНКЦИИ

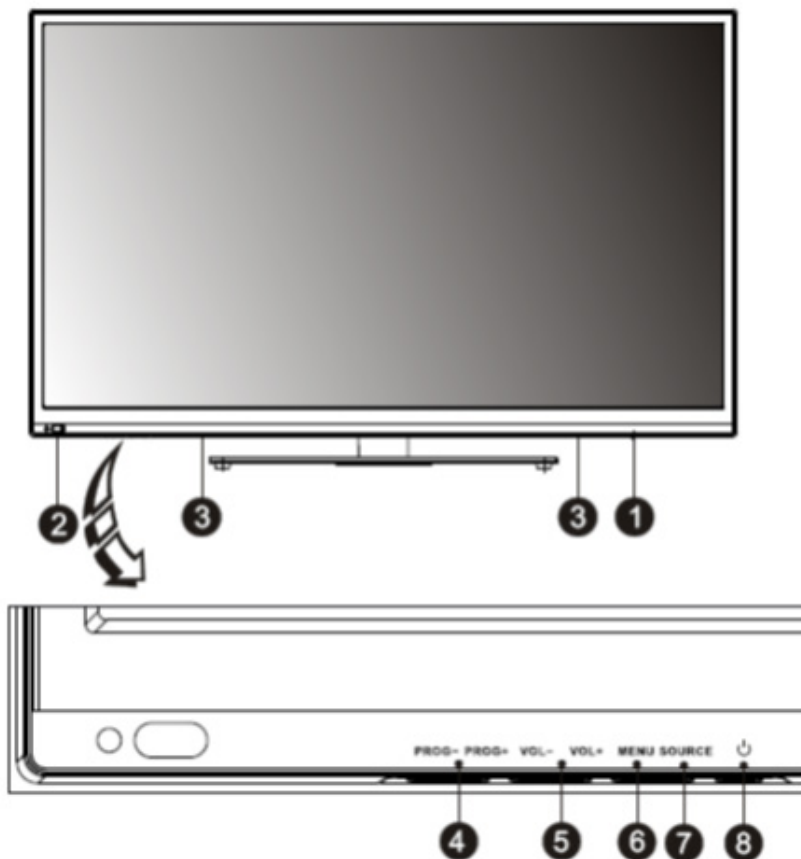

1. Выключатель питания
2. Приемник инфракрасных сигналов пульта ДУ и индикатор питания
3. Встроенные динамики
4. PROG+/- – Кнопки переключения телеканалов в прямом/обратном направлении / навигации по меню настроек
5. VOL+/- – Кнопки регулировки уровня громкости / настройки параметров меню
6. MENU – Кнопка перехода в меню настроек / выхода из меню настроек
7. SOURCE – Кнопка выбора источника сигнала
8.  - Кнопка включения/выключения телевизора

РАЗЪЕМЫ ТЕЛЕВИЗОРА И ИХ НАЗНАЧЕНИЕ

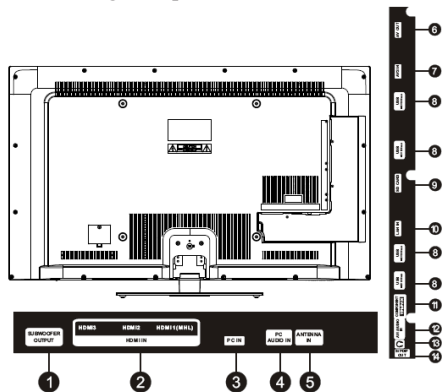

1. SUBWOOFER OUTPUT – Аудиовыход для подключения акустической системы низких частот (сабвуфера) - расчетная мощность до 30 Вт, сопротивление 6 или 80м
2. HDMI IN (HDMI1(MHL), HDMI2, HDMI3) – Разъемы HDMI для подключения аудио/видеооборудования

ПРИМЕЧАНИЕ:

Разъем HDMI поддерживает функцию MHL, только если он имеет обозначение MHL. Стандарт MHL используется для подключения мобильных устройств (например, смартфонов) с поддержкой данной функции к телевизору и обеспечивает передачу видео высокого разрешения (Full HD), таким образом, при подключении смартфона к телевизору по стандарту MHL вы можете просматривать высококачественное видео со смартфона на экране телевизора.

3. PC IN – Разъем для подключения компьютера (видео) с помощью кабеля VGA
4. PC AUDIO IN – Аудиовход для подключения компьютера, также используется для подключения аудиосигнала при использовании DVI видеосигнала при HDMI-подключении
5. ANTENNA IN - Гнездо для подключения телевизионной антенны
6. AV OUT – Аудио/видеовыход для подключения аудио/видеопроектирователя

7. AV2 IN Композитный аудио/видеовход для подключения DVD-проигрывателя или другого оборудования
8. USB – Разъем для подключения USB накопителей данных
9. SD CARD – Разъем для подключения карты памяти
10. LAN IN – Разъем для подключения сетевого кабеля (Интернет)
11. COMPONENT (Y-Pb-Pr) – Разъемы компонентного видеовхода для подключения DVD-проигрывателя или другого оборудования, для подключения аудиосигнала используйте аудиовход AV1/AUDIO IN
12. AV1/AUDIO IN Композитный аудио/видеовход для подключения DVD-проигрывателя или другого оборудования
13. Разъем для подключения наушников
14. S/PDIF OUT – Цифровой аудиовыход для подключения цифрового усилителя или ресивера

Примечания: Если вы не можете подключить устройство USB напрямую к телевизору, используйте удлинительный кабель.

При подключении накопительных устройств USB убедитесь, что их ток потребления не превышает 500 мА.

Размер входного разъема HDMI кабеля не должен превышать 10 мм (A) x 20 мм (B).

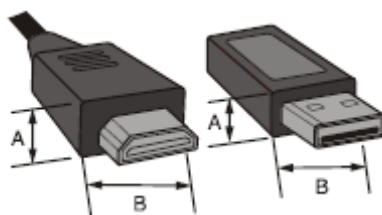

Размер входного разъема USB не должен превышать 7 мм (A) x 18 мм (B).



РУКОВОДСТВО ПО ЭКСПЛУАТАЦИИ

ПОДГОТОВКА ТЕЛЕВИЗОРА К РАБОТЕ

Перед установкой, подключением и использованием телевизора тщательно изучите содержание раздела **МЕРЫ БЕЗОПАСНОСТИ И ПРЕДОСТРОЖЕНИЯ**.

ПРИМЕЧАНИЕ:

Место для установки телевизора выберите таким образом, чтобы избежать попадания прямых солнечных лучей на экран, так как посторонний свет ухудшает восприятие изображения и вызывает необходимость установки большей контрастности и яркости свечения экрана.

Установка телевизора

Достаньте телевизор из упаковочной коробки и поставьте его на надежную плоскую поверхность.

Вам потребуется закрепить основание телевизора (если оно не закреплено), если вы хотите поставить его, или снять основание и закрепить телевизор на стену.

Возможно настенное крепление телевизора при помощи кронштейнов изготовленных по стандарту VESA.

Убедитесь, что вокруг телевизора имеется достаточное пространство для вентиляции (не менее 10 см с каждой стороны).

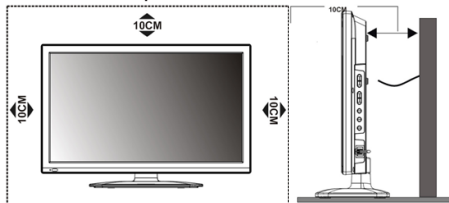

Выполнение присоединений

ПРИМЕЧАНИЕ:

Перед тем, как подключить к телевизору какое-либо устройство, либо отключить устройство от телевизора, отключите питание телевизора и устройства, выполните необходимые соединения, затем включите питание телевизора и подключенного устройства. Когда вы отключаете или подключаете кабель питания или сигнальный кабель, то держите его за вилку (изолированную часть) и не тяните за кабель.

1. Подключение антенны и питания

1. Штекер антенного кабеля соединяется антенным гнездом телевизора.

В случае применения комнатной или индивидуальной наружной антенны следуйте следующим рекомендациям:

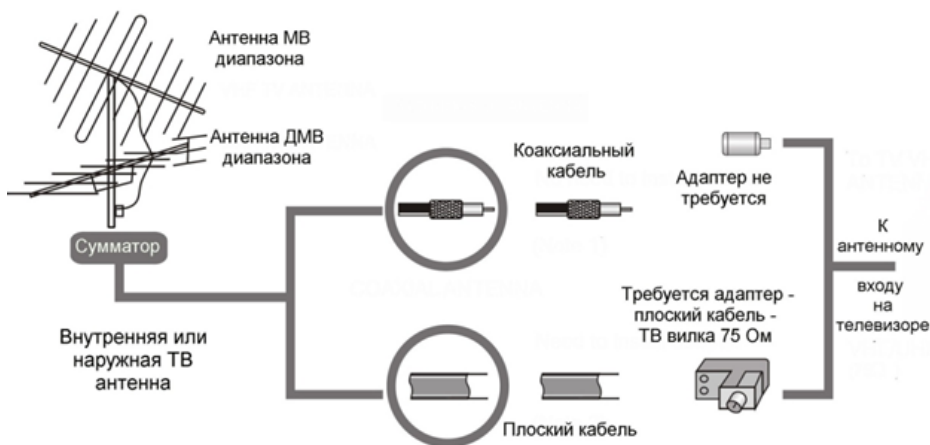

2. Подключите сетевую вилку кабеля питания к сетевой розетке 220-240В переменного напряжения 50/60 Гц.

ПРИМЕЧАНИЯ:

1. Телевизор должен быть подключен к сети переменного тока с напряжением 220-240В и частотой 50/60 Гц. Ни в коем случае не подсоединяйте телевизор к источнику питания с другими характеристиками.

2. При подключении питания удерживайте кабель за изолированную часть, не касайтесь металлических частей кабеля.

2. Подключение аудио/видео оборудования

Вы можете подключить различное аудио/видео оборудование к аудио/видео входам телевизора, расположенным на задней стенке. Данная модель телевизора обладает широкими коммутационными возможностями, т.е. возможно присоединение большого числа различных устройств для совместной работы.

После подключения оборудования к какому-либо из входов телевизор будет воспроизводить программу, поступающую с этого оборудования, только после выбора соответствующего пункта в меню Выбор источника (см. ниже).

Следует учесть, что для подключения одного вида оборудования, например DVD плеера или видеокамеры можно использовать несколько способов. При выборе подходящего способа подключения следует ориентироваться на возможности подключаемого оборудования.

Например, если подключаемый DVD плеер имеет Выходы:

1. Audio/Video, 2. Компонентный (Y/Pb/Pr), 3. HDMI, то присоединить его к телевизору можно тремя способами, т.е., к одному из трёх входов: 1. Audio/Video входу VIDEO-AUDIO in, 2. Компонентному входу Y/Pb/Pr, 3. Входу HDMI – смотри изображение задней панели телевизора.

Выбор наиболее подходящего способа присоединения зависит от списка присоединяемого оборудования, его возможностей и требований к качеству получаемого в итоге изображения.

Следует отметить, что в настоящее время самым современным и удобным способом подключения, обеспечивающим максимальное качество изображения, является присоединение через HDMI входы, позволяющие получать изображение с высоким

разрешением (HD). Именно поэтому данная модель телевизора оборудована тремя HDMI входами, подключение через которые позволяет, при наличии источника соответствующего качества, полностью реализовать высокий потенциал ЖК экрана. Следует иметь в виду, что через разъём HDMI подаётся как звук, так и изображение.

ПРИМЕЧАНИЯ:

При подключении кабеля к HDMI разъему не прикладывайте больших усилий, чтобы предотвратить повреждение контакта.

Проверьте все соединения и убедитесь в том, что все аудио/видеокабели правильно подключены к соответствующим разъемам

! При возникновении сложностей при подключении и настройке телевизора – обратитесь за консультацией к специалисту, в сервисный центр или службу поддержки SUPRA.

Подключение накопителей USB



Подсоединяйте и отсоединяйте устройство USB, убедившись, что телевизор выключен.

РУКОВОДСТВО ПО ЭКСПЛУАТАЦИИ

Подключение телевизионной приставки или DVD-проигрывателя к композитному входу

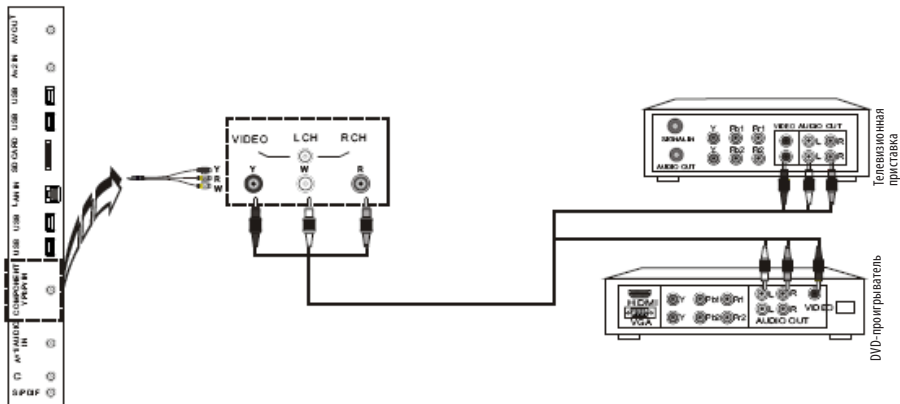

Подключите разъемы на одном конце аудио/видеокабеля к видеовходу телевизора VIDEO и парному аудиовходу L CH – R CH, разъемы на другом конце кабеля подключите к телевизионной приставке или DVD-проигрывателю. Цвета штекеров кабеля должны соответствовать цветам разъемов, к которым они подключаются.

Подключение телевизионной приставки или DVD-проигрывателя к компонентному входу

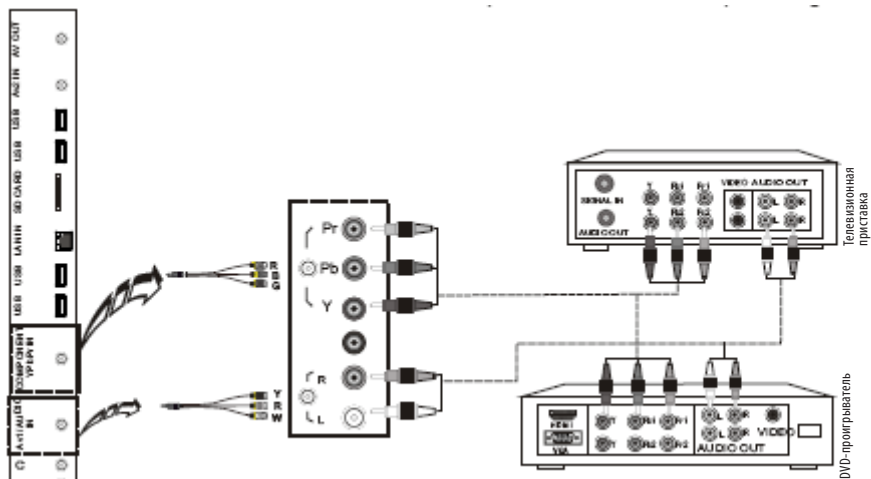

С помощью компонентного кабеля соедините разъемы компонентного видеовхода телевизора Y-Pb-Pr разъемы компонентного видеовхода подключаемого оборудования. Цвета штекеров кабеля должны соответствовать цветам разъемов, к которым они подключаются.

Также с помощью аудиокабеля соедините разъемы парного аудиовхода телевизора R-L с аудиовходом подключаемого оборудования.

ПРИМЕЧАНИЕ:

Телевизор имеет общий аудиовход для видеовходов AV1 и Y-Pb-Pr.

РУКОВОДСТВО ПО ЭКСПЛУАТАЦИИ

Подключение HDMI и подключение ПК

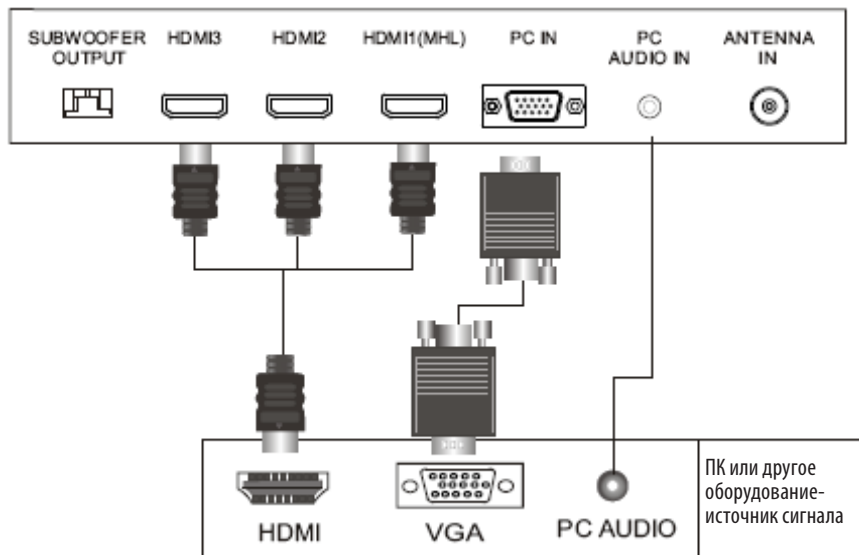

Для подсоединения устройств по интерфейсу HDMI подключите один конец HDMI кабеля к разъему HDMI DVD-проигрывателя или другого аудио/видеоустройства к разъему HDMI телевизора.

ПРИМЕЧАНИЕ:

При подключении кабеля к HDMI разъему не прикладывайте больших усилий, чтобы предотвратить повреждение контакта.

Для подключения ПК подсоедините один конец VGA-кабеля к VGA-разъему на компьютере, а другой конец VGA-кабеля подсоедините к VGA-разъему на телевизоре. Тщательно, но с разумным усилием, затяните все винты крепления разъемов по часовой стрелке на каждом из концов VGA-кабеля. Аудиовход PC AUDIO IN телевизора соедините с аудиовыходом звуковой карты ПК.

ПРИМЕЧАНИЕ:

При подключении 15-контактного VGA-кабеля штыревой разъем вставляйте без усилий, чтобы предотвратить повреждение контактов.

После выполнения подключений проверьте все соединения и убедитесь в надежности контакта, а также в том, что все кабели правильно подключены к соответствующим разъемам. Подключите сетевой шнур питания к разъему электропитания на телевизоре. Вилку сетевого шнура питания подключите к электросети 100-240В, 50/60 Гц.

ПУЛЬТ ДИСТАНЦИОННОГО УПРАВЛЕНИЯ

Использование пульта дистанционного управления

При использовании пульта дистанционного управления (ПДУ) направляйте его непосредственно на приемник инфракрасных сигналов на передней панели телевизора.

Предметы, находящиеся между пультом дистанционного управления и окошком приемника, могут мешать правильной работе.

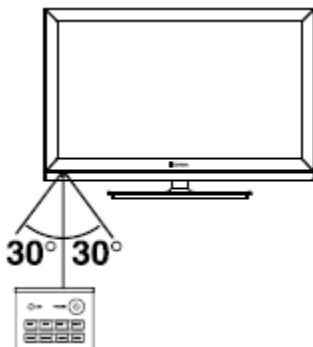

Когда вы нажимаете кнопки на ПДУ, соблюдайте интервал между нажатиями на кнопки как минимум в одну секунду.

Не подвергайте ПДУ ударам, не погружайте его в жидкости и не оставляйте в местах с высокой влажностью.

Не оставляйте ПДУ под прямыми солнечными лучами, так как чрезмерный нагрев может деформировать корпус.

ПДУ может работать некорректно, если окошко приемника сигналов на корпусе телевизора находится под прямыми солнечными лучами или сильным освещением. В этом случае измените направление освещения или положение телевизора, либо приблизьте ПДУ к окошку приемника сигналов.

Установка и замена элементов питания

Перед началом работы, а также если ПДУ не работает, то установите в него новые элементы питания.

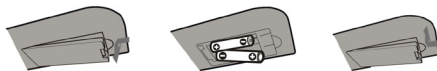

1. Откройте крышку отсека для элементов питания.
2. Установите два новых элемента питания типа AAA 1,5 В. При установке соблюдайте полярность (+) и (-).
3. Установите крышку на место до щелчка.

Меры безопасности при использовании элементов питания

Неправильное использование элементов питания может привести к утечке химикатов и/или взрыву. Выполняйте нижеприведенные инструкции.

Устанавливайте элементы питания в строгом соответствии с полярностью (+) и (-).

Различные типы элементов питания имеют различные характеристики. Не используйте вместе элементы питания разных типов.

Не используйте вместе старые и новые элементы питания. Одновременное использование старых и новых элементов питания снижает срок службы нового элемента питания или ведет к утечкам химикатов из старого элемента питания.

Выньте элементы питания сразу же, как только они разрядились. Химикаты, вытекшие из элементов питания, вызывают коррозию. Если обнаружены следы утечки химикатов, удалите их тканью.

Элементы питания, которые поставляются с телевизором, могут иметь более короткий срок службы из-за условий хранения.

Выньте элементы питания из ПДУ, если он не используется в течение длительного времени.

КНОПКИ ПУЛЬТА ДИСТАНЦИОННОГО УПРАВЛЕНИЯ И ИХ ФУНКЦИИ



1. Кнопка включения/выключения телевизора.
2. Кнопка блокировки звука / отключения блокировки.
3. **AUDIO** Кнопка переключения языка звукового сопровождения.
4. **INFO** Кнопка вызова на экран текущей информации (формат экрана, источник сигнала и др.).
5. **ZOOM** Кнопка изменения формата экрана.
6. **ЦВЕТНЫЕ** кнопки для перехода по цветным ссылкам телетекста или активации различных функций при работе с меню.

7. **OK** Кнопка подтверждения при работе с меню.
8. Кнопки навигации при работе меню.
9. **HOME** Кнопка перехода в главное меню телевизора.
10. **VOL+ /VOL-** Кнопки увеличения/уменьшения уровня громкости.
11. **PR+ /PR-** Кнопки переключения на следующий/предыдущий канал.
12. **MENU** Кнопка вызова или закрытия меню настроек.
13. **0-9** Цифровые кнопки для ввода номеров телеканалов.
14. **BACK** Кнопка переключения между предыдущим просматриваемым каналом и текущим.
15. **SOURCE** Кнопка выбора источника сигнала.
16. Кнопки для работы с телетекстом:



SIZE Кнопка изменения режима отображения телетекста (увеличенная верхняя часть окна телетекста, увеличенная нижняя часть, отображение полностью).

REVEAL Кнопка отображения скрытой информации на экране (например, отгадки загадки). Чтобы скрыть такую информацию, нажмите кнопку **REVEAL** еще раз.

MIX Кнопка перехода в режим смешанного отображения телетекста и изображения. Нажмите кнопку **MIX** еще раз, чтобы вернуться в обычный режим.

SUBPAGE Кнопка перехода к подстраницам, используйте **КРАСНУЮ** и **ЗЕЛЕНУЮ** кнопки для выбора подстраниц.

INDEX Кнопка перехода к основной странице телетекста (100).

CANCEL Кнопка возврата в режим просмотра телеканала в то время, как загружается страница телетекста. После того, как страница загрузится, в левом углу экрана отобразится ее номер. Нажмите кнопку **CANCEL** еще раз, чтобы вернуться к просмотру страницы телетекста.

17. **TEXT** Кнопка перехода в режим телетекста и выхода из него.

18. **HOLD** Кнопка удержания страницы телетекста / отмены удержания.

РУКОВОДСТВО ПО ЭКСПЛУАТАЦИИ

19. Индикатор уровня заряда батареек. Индикатор загорается при низком заряде батареек, установленных в пульт ДУ.



20. Кнопки управления воспроизведением:



- ▶▶ Кнопка начала воспроизведения/паузы.
 - Кнопка остановки воспроизведения.
 - ◀◀ Кнопка быстрой перемотки назад.
 - ▶▶ Кнопка быстрой перемотки вперед.
 - ◀◀ Кнопка перехода к предыдущей дорожке/видео файлу.
 - ▶▶ Кнопка перехода к следующей дорожке/видео файлу.
21.  Кнопка включения/выключения проводной мыши при использовании системы Android.
22. SUBTITLE Кнопка переключения субтитров, если они транслируются телеканалом.

Оборотная сторона пульта ДУ



23.  Кнопка включения/выключения клавиатуры на оборотной стороне пульта ДУ.
24. Клавиатура

ОСНОВНЫЕ ОПЕРАЦИИ С ТЕЛЕВИЗОРОМ

Включение телевизора

1. Подсоедините сетевой шнур питания к источнику переменного тока. Телевизор перейдет в режим ожидания.
2. В режиме ожидания нажмите кнопку  на телевизоре или на пульте ДУ для того, чтобы включить телевизор, при этом загорится индикатор.

ПРИМЕЧАНИЯ:

Телевизору требуется примерно 25 секунд на загрузку, после нажатия кнопки включения подождите.

Не следует слишком часто включать и выключать телевизор. После того, как телевизор перешел в режим ожидания и индикатор питания погас, подождите не менее 5 секунд перед тем как снова его включить.

Выключение телевизора

1. Если требуется на время выключить телевизор, то нажмите кнопку  на телевизоре или на пульте ДУ.
2. Если необходимо отключить телевизор полностью, то выключите телевизор и отсоедините сетевой шнур питания от электросети.

ПРИМЕЧАНИЕ:

Рекомендуется выключать телевизор в режиме ТВ, чтобы защитить внешние подключенные устройства.

Во время грозы полностью выключайте телевизор.

Главное меню телевизора

Нажмите кнопку HOME на пульте ДУ, чтобы на экране телевизора отобразилось главное меню. В зависимости от модели телевизора в главном меню могут быть представлены различные иконки: Preview Window (Окно предварительного просмотра), InstallApk (Установка приложений), FaceBook, Source (Меню источников сигнала), Task Manager (Менеджер задач), WallPaper (Обои), Setting (Настройки), Search (Поиск), Browser (Браузер), Local Media (Локальные медиафайлы), MyApps (Мои приложения), AppStore (Магазин приложений) и др.

Выбор источника сигнала

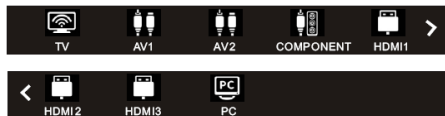



Нажмите кнопку SOURCE на телевизоре или пульте ДУ, чтобы перейти в меню источников сигнала, и кнопками навигации выберите нужный вам источник сигнала, нажмите кнопку ОК для подтверждения.

Вы также можете перейти в меню источников сигнала из главного меню телевизора. Для этого в главном меню выделите значок Source (Источник) и нажмите кнопку ОК.

Настройка уровня громкости

Вы можете отрегулировать уровень громкости, нажимая кнопки VOL+/VOL- на телевизоре или на пульте ДУ.

Блокировка звука

Чтобы заблокировать звук, нажмите кнопку  на пульте ДУ. Чтобы отключить блокировку звука и вернуться к предыдущему уровню звучания, нажмите кнопку  еще раз.

Переключение телеканалов

Нажмите кнопку PROG+ на телевизоре или PR+ на пульте ДУ, чтобы переключиться на следующий канал. Нажмите кнопку PROG- на телевизоре или PR- на пульте ДУ, чтобы переключиться на предыдущий канал. Кроме того, вы можете использовать цифровые кнопки для ввода номеров телеканалов.

ИСПОЛЬЗОВАНИЕ ФУНКЦИИ 3D

Настройка режима 3D

Убедитесь, что запись или программа, которую вы используете, имеет режим просмотра в 3D. Если просмотр изображения в формате 3D вызывает очевидный дискомфорт, приостановите просмотр и убедитесь в правильности настроек (режим 3D должен быть включен и настроен правильно). При необходимости восстановите настройки по умолчанию. Если дискомфорт остался, проконсультируйтесь со специалистами.

ПРИМЕЧАНИЕ:

Несовпадение форматов экрана, насыщенности, яркости, отклонения изображения вверх или вниз, что вызывает перекрестные помехи, приводят к тому, что изображение 3D начинает двоиться, что, в свою очередь, вызывает усталость глаз и дискомфорт.

Изображения для левого и правого глаза

Следите, чтобы изображение для правого глаза показывалось для правого глаза, а изображение для левого глаза – для левого глаза. Если изображения будут показываться неправильно, то это может вызвать усталость глаз и дискомфорт.

ПРИМЕЧАНИЕ:

Изображения для правого и левого глаза могут поменяться из-за настроек 3D очков, взаимного положения экрана и глаз смотрящего, формата передачи информации 3D и других факторов.

Позиция для просмотра

Позиция для просмотра должна быть выбрана так, чтобы глаза находились на том же уровне, что и экран телевизора. Наилучшее место для просмотра – напротив центра экрана.

Местоположение для просмотра

Для просмотра следует выбирать место прямо перед телевизором, при этом рекомендуется соблюдать расстояние до телевизора в три раза превышающее высоту экрана (3H). Не следует садиться слишком близко или слишком далеко от телевизора.

Длительность просмотра

При возникновении слабости необходимо сделать перерыв в просмотре. Не рекомендуется непрерывно смотреть телевизор в режиме 3D более 1 часа. Между просмотрами следует делать перерыв на 10-15 минут.

Ограничения по возрасту

Зрительные органы детей до 4-5 лет еще не сформированы, возможен просмотр с осторожностью.

Детям старше 4-5 лет можно смотреть телевизор в режиме 3D только под присмотром взрослых и ограниченное время.

Дополнительная информация

Просмотр видео живых концертов, спортивных состязаний и других событий может вызывать дискомфорт из-за резкой смены изображений.

Просмотр изображения в режиме 3D может вызвать усталость. При появлении чувства усталости снимите очки 3D, чтобы ваши глаза могли отдохнуть от режима 3D. Очень объемные сцены, слишком большая скорость смены сцен требуют от глаз особого напряжения.

При просмотре вращающейся, растягивающейся или трясущей сцены у зрителя может создаться ощущение, что он движется, что потом приводит к ощущению опьянения.

Чтобы уменьшить появляющееся чувство опьянения, следует смотреть 3D изображение при достаточном внешнем освещении.

Если просмотр 3D изображения вызывает слабость и дискомфорт, которые долго не проходят, следует отказаться от просмотра.

НАСТРОЙКА ТЕЛЕВИЗОРА

Навигация по меню настроек

Используйте экранное меню, чтобы активировать и настроить различные функции телевизора. Нажмите кнопку MENU на телевизоре или пульте ДУ, чтобы на экране отобразилось экранное меню. Кнопками ◀▶ выберите нужную страницу меню: PICTURE (Меню настроек изображения), SOUND (Меню настроек звука), CHANNEL (Меню настроек телеканалов), SETUP (Меню системных настроек), LOCK (Меню блокировки). Кнопками ▲▼ выберите параметры для настройки. Выполните настройку выбранного параметра кнопками ◀▶ или нажмите кнопку OK, чтобы перейти в дополнительное меню.

Для возврата в предыдущее меню нажмите кнопку MENU.

ПРИМЕЧАНИЕ:

Кнопки VOL+/- и PROG+/- на телевизоре также можно использовать для навигации по меню и выполнения настроек.

Далее приводится описание работы с экранным меню в режиме ТВ. В других режимах параметры настройки могут незначительно отличаться.

Меню настроек изображения

Нажмите кнопку MENU на пульте ДУ и кнопками навигации выберите меню настроек изображения PICTURE.

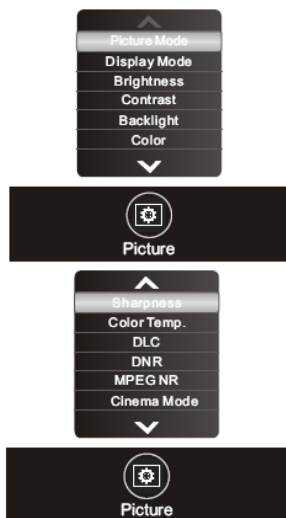

Picture Mode – Режим изображения. Выберите подходящий режим: Personal (Персональный), Bright (Яркий), Normal (Стандартный) или Soft (Мягкий).

Display Mode – Формат экрана. Выберите подходящий формат экрана из списка. Формат 16:9 расширяет изображение 4:3 на весь экран, он подходит для режима DVD и для просмотра широкоформатных каналов. При выборе формата 4:3 изображение показывается на экране полностью, слева и справа на экране появляются черные полосы. Формат Full Screen (Полный экран) расширяет изображение на весь экран. При выборе формата Caption (Субтитры) изображение формата 16:9 расширяется вертикально, чтобы было удобно читать субтитры, при этом верхняя часть изображения в данном формате может быть обрезана. Формат Movie (Фильм) предполагает расширение изображений формата 16:9 по вертикали так, чтобы занять весь экран, при этом верхняя и нижняя часть изображения могут быть обрезаны.

ПРИМЕЧАНИЕ:

Список доступных форматов экрана зависит от свойств телеканала.

Brightness – Яркость. Общая яркость изображения. Обычно настраивается вместе с контрастностью. Чем больше устанавливается значение яркости, тем ярче изображение.

Contrast – Контрастность. При настройке контрастности изменяется соотношение между светлыми и темными областями изображения.

Backlight – Яркость подсветки. Отрегулируйте яркость в диапазоне от 0 до 100 единиц.

Color – Насыщенность. Регулировка насыщенности и глубины цветов.

Sharpness – Резкость. Увеличение резкости изображения делает контуры изображения более четкими.

Color Temperature – Цветовая температура. Выберите подходящий режим: Cool (Холодный) – с преобладанием холодных синих оттенков, Warm (Теплый) – с преобладанием теплых красных оттенков, или Neutral (Нейтральный).

DLC (Dynamic Lightness Control) – Динамическая регулировка подсветки. Вы можете активировать или отключить данную функцию.

DNR (Dynamic Noise Reduction) – Динамическое уменьшение шума. Представлено четыре режима: Off (Отключено), Low (Низкое), Medium (Среднее) и High (Высокое).

РУКОВОДСТВО ПО ЭКСПЛУАТАЦИИ

MPEG NR – Уменьшение шума MPEG. Представлено четыре режима: Off (Отключено), Low (Низкое), Medium (Среднее) и High (Высокое).

Cinema Mode – Режим кинотеатра. Вы можете активировать или отключить данную функцию.

Tint – Оттенок. Данный параметр доступен для настройки только в режимах NTSC, PAL_M, PAL_N.

Меню настроек звука

Нажмите кнопку MENU на пульте ДУ и кнопками навигации выберите меню настроек звука SOUND.

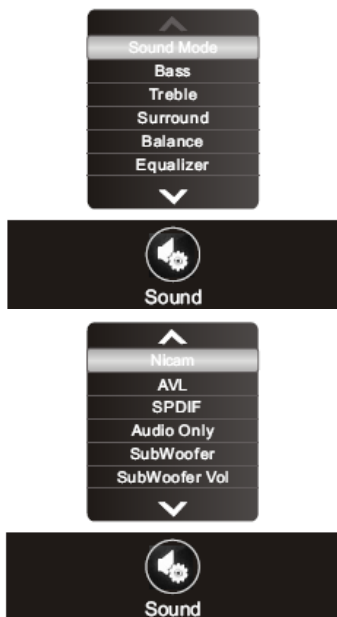

Sound Mode – Режим звука. Выберите подходящий режим: Personal (Персональный), Standard (Стандартный), Music (Музыка), Film (Фильмы) или News (Новости).

Treble – Тембр верхних частот.

Bass – Тембр нижних частот.

Surround – Объемный звук. Вы можете активировать или отключить данную функцию.

Balance – Баланс. Здесь вы можете отрегулировать баланс между правым и левым динамиками телевизора. Рекомендуется устанавливать значение 50.

Equalizer – Эквалайзер. Здесь вы можете отрегулировать амплитуду частот различных диапазонов для получения оптимального качества звука.

Nicam – Режимы звука Nicam. Вы можете выбрать INVALID (Выкл.) или MONO (Моно).

AVL – Автоматическая регулировка громкости. Если данная функция активирована (On), то при переключении телеканалов/источников сигнала громкость будет регулироваться автоматически. Чтобы отключить функцию, установите значение Off (Выкл).

SPDIF – Цифровой аудиовыход. Выберите подходящий режим: PCM или RAW.

Audio Only – Только звук. Режим предназначен для прослушивания музыки без показа видео или изображений. Когда включен данный режим, нажмите любую кнопку, за исключением кнопки регулировки громкости, чтобы выйти из него.

SubWoofers – Сабвуфер. Вы можете включить или отключить сабвуфер.

SubWoofers Vol – Громкость сабвуфера. Отрегулируйте громкость сабвуфера, если он включен.

Меню настроек телеканалов

Данное меню доступно только в режиме ТВ.

Нажмите кнопку MENU на пульте ДУ и кнопками навигации выберите меню настроек телеканалов CHANNEL.



Color System – Система цвета. Кнопками ►► выберите систему цвета в зависимости от местных стандартов.

Sound System – Система звука. Кнопками ►► выберите нужную систему звука в зависимости от местных стандартов.

Auto Search – Автоматический поиск телеканалов. Выделите данный параметр и нажмите кнопку OK, чтобы начать автоматический поиск. По заверше-

РУКОВОДСТВО ПО ЭКСПЛУАТАЦИИ

нию автоматического поиска все найденные телеканалы будут сохранены в памяти телевизора. Чтобы прервать поиск, нажмите кнопку MENU.

Manual Search – Поиск телеканалов вручную. Выделите данный параметр и нажмите кнопку OK. Откроется дополнительное меню ручной настройки, в котором вы можете выбрать необходимые параметры ручной настройки.

Channel Edit – Редактирование телеканалов. Здесь вы можете менять телеканалы местами.

Меню системных настроек

Нажмите кнопку MENU на пульте ДУ и кнопками навигации выберите меню системных настроек SETUP.

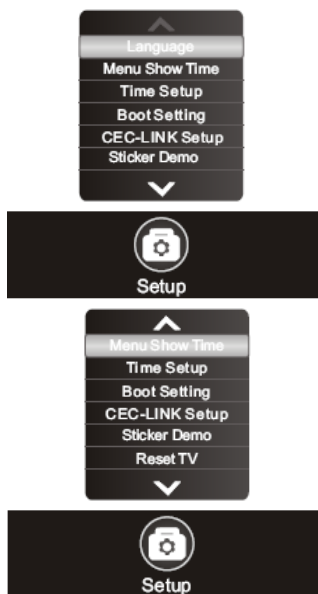

Language – Язык экранного меню. Кнопками ◀▶ установите свой язык.

Menu Show Time – Длительность отображения меню. Установите время, через которое меню должно автоматически исчезать с экрана при отсутствии операций: 5, 10, 15, 20 или 30 секунд, - либо выберите значение Always (Всегда), чтобы меню не исчезало автоматически.

Time Setup – Настройки времени. Выделите данный параметр и нажмите кнопку OK, чтобы перейти в дополнительное меню, где вы сможете установить текущую дату, время, настроить таймер включения

и выключения телевизора, таймер спящего режима, а также функцию автоматического выключения.

Boot Setting – Настройка загрузки. Выберите режим включения телевизора: Power Music (Музыка), Power Logo (Заставка) или Power Volume (Громкость).

CEC-LINK Setup – Настройка CEC-LINK. Выделите данный параметр и нажмите кнопку OK, чтобы перейти в дополнительное меню, где вы сможете посмотреть список устройств, включить или выключить функцию CEC-LINK, настроить функцию автоматического выключения.

Sticker Demo - Выделите данный параметр и нажмите кнопку OK, чтобы открыть окно Sticker Demo. В этом окне отображаются следующие опции: Store Mode (Режим сохранения), Duration (Длительность) – время простоя между двумя группами фотографий в режиме воспроизведения, Frequence (Частота).

Reset TV – Восстановление заводских настроек. Выделите данный параметр и нажмите кнопку OK, чтобы восстановить заводские настройки телевизора.

Меню настроек ПК

Нажмите кнопку MENU на пульте ДУ и кнопками навигации выберите меню настроек ПК VGA(PC).



Данное меню доступно только в режиме ПК.

Auto – Автоподстройка. Выделите данный параметр и нажмите кнопку OK, чтобы провести автоматическую настройку положения изображения на экране и формат экрана.

H.Position – Положение по горизонтали. Отрегулируйте положение изображения по горизонтали.

V.Position– Положение по вертикали. Отрегулируйте положение изображения по вертикали.

Frequency – Частота. Отрегулируйте частоту обновления изображения.

Phase – Фаза. Отрегулируйте фазу изображения.

РУКОВОДСТВО ПО ЭКСПЛУАТАЦИИ

Меню настроек 3D

Нажмите кнопку MENU на телевизоре или пульте ДУ и кнопками навигации выберите меню настроек функции 3D.

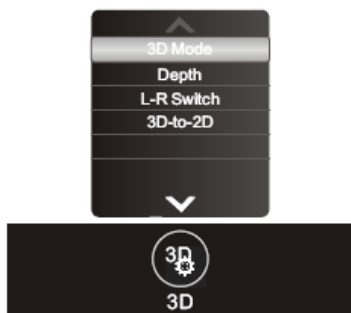

3D Mode – Режим 3D. Выберите подходящий режим: OFF, 2D to 3D (2D в 3D), Left-Right (Левый-правый), Top-Bottom (Верх-низ), Frame-Packing (Последовательность кадров), Auto (Авто).

Depth – Глубина. Глубина регулируется только в режиме 2D to 3D.

L-R Switch – Переключение левого/правого. Здесь в режиме 3D вы можете поменять изображения для правого и левого глаза.

3D-to-2D – 3D в 2D. Включите данную опцию, чтобы телевизор автоматически переходил в режим 2D при воспроизведении с источника видео 3D.

ПРИМЕЧАНИЯ:

Режим 3D может работать по-разному в зависимости от выбранного источника сигнала, а также от свойств различных телеканалов.

При попытке просматривать видео 2D как 3D изображение станет отображаться некорректно. Отключите режим 3D, чтобы восстановить нормальное изображение.

ДРУГИЕ ФУНКЦИИ

Установка приложений

Запишите установочные файлы *.APK на накопитель и подключите его к телевизору.

В главном меню телевизора кнопками навигации выделите InstallApp (Установка приложений) и нажмите кнопку OK, чтобы перейти в меню установ-

ки приложений. На экране отобразится список всех доступных установочных файлов. Выберите нужный установочный файл и нажмите кнопку OK, чтобы начать установку. После завершения установки на экране откроется диалоговое окно. Выберите в нем Open (Открыть), чтобы запустить установленное приложение, или Done (Готово), чтобы закрыть диалоговое окно, вернуться к списку установочных файлов и установить другие приложения.

Все установленные приложения отображаются в списке установленных приложений – иконка MyApps (Мои приложения) в главном меню телевизора.

Работа с приложениями

В главном меню телевизора кнопками навигации выделите MyApps (Мои приложения) и нажмите кнопку OK, чтобы перейти к списку приложений, установленных на телевизор с использованием установочных файлов *.APK или магазина приложений AppStore.

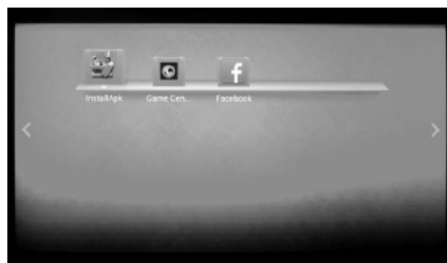

Выберите приложение кнопками навигации и нажмите кнопку MENU, чтобы открыть контекстное меню, в котором в том числе вы можете выбрать опцию удаления данного приложения.

Нажмите кнопку BACK на пульте ДУ, чтобы вернуться в предыдущее меню.

ПРИМЕЧАНИЯ:

Перед запуском приложения убедитесь, что имеется достаточно свободного места в памяти телевизора и на внешних накопителях.

Если вам не удается запустить приложение, попробуйте удалить и установить его заново.

Менеджер задач

Менеджер задач используется для управления обновлением, загрузкой и выгрузкой приложений, его работа связана с использованием сети Интернет. Менеджер задач распадается на три части: Менеджер обновлений, Менеджер загрузок и Менеджер выгрузок.

Менеджер обновлений ищет обновления для приложений, установленных на телевизор, и выполняет их обновление. Вы можете выполнять обновления и просматривать информацию об обновлениях.

Выберите Upgrade (Обновить), чтобы загрузка обновления происходила в фоновом режиме. Выберите Details (Подробно), и на экране отобразится диалоговое окно, в котором вы сможете посмотреть информацию о текущем обновлении.

Менеджер загрузок позволяет управлять загрузками на телевизор. Он запускается, когда загружается файл обновления (с помощью Менеджера обновлений) и когда скачивается приложение из магазина приложений.

В менеджере загрузок для каждой загрузки предусмотрено два значка. Левый значок служит для управления процессом загрузки (пауза/возобновление загрузки, информация о невыполнении загрузки (если загрузка не была выполнена), подсказки по установке). Правый значок используется для отмены загрузки.

Менеджер выгрузок используется для управления выгрузками. Выберите Cancel (Отмена), чтобы отменить выгрузку.

ПРИМЕЧАНИЕ:

Для работы менеджера задач необходимо, чтобы телевизор был подключен к Интернету.

Обои главного меню

При желании вы можете изменять обои главного меню телевизора.

В главном меню телевизора кнопками навигации выделите Wallpaper (Обои) и нажмите кнопку ОК, чтобы открыть список доступных обоев. Кнопками ►◀ выберите нужные обои и нажмите кнопку ОК для подтверждения.

Браузер

В главном меню телевизора кнопками навигации выделите Browser (Браузер) и нажмите кнопку ОК, чтобы открыть браузер.



Кнопками ►◀ переведите курсор в адресную строку и нажмите кнопку ОК, чтобы на экране отобразилась виртуальная клавиатура, с помощью которой вы сможете ввести нужный адрес. Кнопками навигации выбирайте нужные символы на клавиатуре, для подтверждения нажимайте кнопку ОК. Чтобы закрыть виртуальную клавиатуру, нажмите кнопку V.A.C.K.

Вы также можете вызвать виртуальную клавиатуру, когда курсор находится в поле, которое требует ввода символов, для этого просто нажмите кнопку ОК.

Кнопками ►◀ выйдите из строки состояния.

В строке состояния имеются значки Обновить, Вперед, Новая вкладка, Новая вкладка в режиме инкогнито, Поиск на странице, Домой, Сохранить, Информация о странице, Список загрузок и Настройки.

Поиск

С помощью функции поиска можно находить фильмы, музыку, изображения на локальных ресурсах, а также в Интернете.

В главном меню телевизора кнопками навигации выделите Search (Поиск) и нажмите кнопку ОК, чтобы открыть строку поиска.

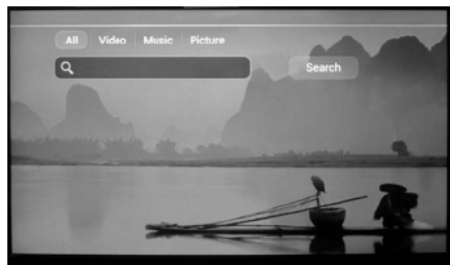

Переведите курсор в строку поиска и нажмите кнопку ОК, чтобы на экране отобразилась виртуальная клавиатура. С помощью навигации выберите нужные символы. При необходимости выберите определенный тип файлов. Когда курсор находится в строке поиска, нажмите кнопку ОК, чтобы начать поиск. Когда отобразятся результаты поиска, кнопками навигации выберите нужный и нажмите кнопку ОК, чтобы посмотреть более подробную информацию. Нажмите кнопку V.A.C.K., чтобы выйти.

ВОСПРОИЗВЕДЕНИЕ С НАКОПИТЕЛЬНЫХ УСТРОЙСТВ

Замечания по работе с накопительными устройствами

Не рекомендуется слишком часто подключать и отключать накопители USB.

Запрещается отсоединять накопители USB в то время, как телевизор производит операции с ним. Это может привести к повреждению системы телевизора и накопителя.

Не рекомендуется подключать к телевизору сразу 4 накопителя USB. Если у вас все же есть такая необходимость, убедитесь, что каждое подключаемое устройство использует ток не более 0,5 А.

Телевизор поддерживает стандартные накопительные устройства USB и карты памяти. Некоторые устройства USB и карты памяти могут не поддерживаться телевизором или работать некорректно. Если телевизор не распознает накопитель или карту памяти, отключите их от телевизора, а затем подключите снова.

При использовании внешних дисков, требующих дополнительного питания (такие диски имеют два разъема USB), сначала подключайте основной разъем USB, а затем питающий.

Поскольку существует большой разброс видеоформатов и типов сжатия видеофайлов, некоторые файлы могут не поддерживаться телевизором.

Скорость передачи данных можно повысить за счет простой организации папок на накопителе. Рекомендуется использовать одноуровневую систему папок.

Во время обработки информации телевизором в соответствии с вашей последней командой не пытайтесь снова и снова нажимать на ту же кнопку, это может существенно снизить скорость работы системы.

Если во время работы с накопителем произошел сбой, работа стала некорректной, перейдите в режим ТВ, а затем попробуйте снова войти в режим воспроизведения локальных файлов.

Время от времени проводите дефрагментацию внешнего жесткого диска, это поможет сделать работу с ним быстрее.

Данная модель телевизора представляет собой комплексную систему. Если система зависла в результате чтения или воспроизведения файлов с накопителя (возможно, из-за плохой совместимости устройств или нестабильности работы накопителя), попробуйте выключить телевизор, а затем включить его снова.

Телевизор не распознает и не отображает скрытые файлы.

В результате непредвиденного сбоя информация, записанная в память накопителя USB, может быть потеряна, поэтому рекомендуется сохранять резервные копии важных файлов.

При воспроизведении файлов большого объема может потребоваться немного больше времени для их чтения.

Переход в режим воспроизведения файлов

Подключите к телевизору накопительное устройство USB или карту памяти с файлами для воспроизведения.

В главном меню телевизора кнопками навигации выделите Local Media (Локальные медиафайлы) и нажмите кнопку ОК, чтобы открыть меню воспроизведения локальных файлов.

Кнопками **▶◀** выберите нужный тип файлов (Видео, Музыка, Изображения) и нажмите кнопку ОК, чтобы перейти к списку файлов данного типа.

Просмотр видео

В меню воспроизведения локальных файлов кнопками **▶◀** выберите VIDEO (ВИДЕО) и нажмите кнопку ОК.

На экране отобразится список видеофайлов, хранящихся на всех подключенных к телевизору накопителях.

Кнопками **▲▼** выберите нужный файл и нажмите кнопку ОК, чтобы начать его воспроизведение.

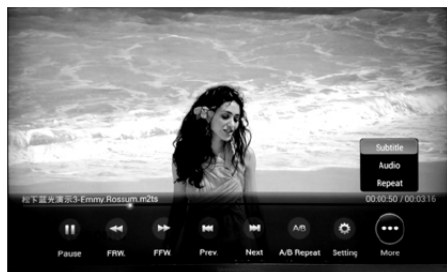

В режиме воспроизведения видео нажмите кнопку MENU, чтобы на экране отобразилась панель управления воспроизведением. Кнопками **▶◀**

выбирайте нужные значки на панели управления. Чтобы активировать функцию, соответствующую выбранному значку, нажмите кнопку OK.

ПРИМЕЧАНИЕ 1:

Режим повтора устанавливается в следующем порядке: повтор одного, повтор списка воспроизведения, последовательное воспроизведение, воспроизведение в случайном порядке.

Для активации и выбора субтитров, также как и для выбора другого языка звукового сопровождения необходимо наличие соответствующих дополнительных файлов.

ПРИМЕЧАНИЕ 2:

Файлы, в форматах которых используются различные методы кодирования, могут не воспроизводиться телевизором, если были использованы нестандартные методы кодирования при создании этих файлов.

Если система не может декодировать и воспроизвести файл, то это может быть обусловлено двумя причинами.

Такие параметры файла, как количество пикселей в изображении, кодовая скорость аудио или видео файла, частота дискретизации аудио файла, формат, превышают максимально допустимые пороги или не поддерживаются плеером телевизора.

ПРИМЕЧАНИЕ:

Устройство поддерживает скорость потока не выше 20 Мбит/с.

Формат файла, кодек видео или аудио не поддерживается, или файл поврежден.

ПРИМЕЧАНИЕ:

Во время воспроизведения видео с высоким коэффициентом сжатия, могут наблюдаться такие явления как замедление изображения или большое время отклика, что не является неисправностью.

Прослушивание музыки

В меню воспроизведения локальных файлов кнопками ◀▶ выберите MUSIC (МУЗЫКА) и нажмите кнопку OK.

На экране отобразится список музыкальных файлов, хранящихся на всех подключенных к телевизору накопителях.

Кнопками ▲▼ выберите нужный файл и нажмите кнопку OK, чтобы начать его воспроизведение.

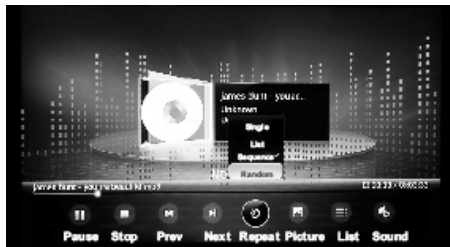

В режиме воспроизведения музыки нажмите кнопку MENU, чтобы на экране отобразилась панель управления воспроизведением. Кнопками ◀▶ выбирайте нужные значки на панели управления. Чтобы активировать функцию, соответствующую выбранному значку, нажмите кнопку OK.

ПРИМЕЧАНИЯ:

Режим повтора устанавливается в следующем порядке: повтор одного, повтор списка воспроизведения, последовательное воспроизведение, воспроизведение в случайном порядке.

Вы можете активировать показ изображений в режиме воспроизведения музыки (значок Picture).

Вы можете включить показ текстов песен во время их воспроизведения. Для этого вам потребуется сохранить соответствующий файл *.LRC под тем же названием, что и название музыкального файла. То, насколько показ текста будет синхронизирован с звучащей песней, зависит от свойств файла *.LRC.

Просмотр изображений

В меню воспроизведения локальных файлов кнопками ◀▶ выберите PICTURE (ИЗОБРАЖЕНИЯ) и нажмите кнопку OK.

На экране отобразится список файлов изображений, хранящихся на всех подключенных к телевизору накопителях.

Кнопками ▲▼ выберите нужный файл и нажмите кнопку OK, чтобы начать его просмотр на весь экран.



РУКОВОДСТВО ПО ЭКСПЛУАТАЦИИ

В режиме просмотра изображений нажмите кнопку MENU, чтобы на экране отобразилась панель управления показом изображений. Кнопками ►◀ выберите нужные значки на панели управления. Чтобы активировать функцию, соответствующую выбранному значку, нажмите кнопку OK.

ПРИМЕЧАНИЯ:

Режим повтора устанавливается в следующем порядке: повтор списка воспроизведения, последовательное воспроизведение, воспроизведение в случайном порядке.

Вы можете настроить время отображения каждого изображения в режиме показа слайдов (3, 5 или 10 секунд) – значок Switch Mode, а также выбрать подходящий эффект при переходе от одного изображения к другому – значок Play Mode.

Вы можете поворачивать изображение на 90, 180 и 270 градусов – значок Rotation.

Прослушивание музыки

Меню дополнительных настроек (Advanced)

В главном меню телевизора кнопками навигации выделите Setting (Настройка) и нажмите кнопку OK, чтобы перейти в меню настроек.

Language – Язык. Выберите свой язык из списка.

Boot Source – Режим включения. Выберите из списка режим, в котором должен включаться телевизор: PC, Remember, TV, AV1, AV2, COMPONENT, HDMI1, HDMI2, HDMI3. Если вы выбираете Remember (Запоминать), то телевизор будет включаться в том режиме, в котором он находился при последнем выключении.

Back Light Adjust – Настройка яркости подсветки. Отрегулируйте яркость подсветки в диапазоне от 0 до 100 единиц.

Local Update – Локальное обновление. Подключите к телевизору накопитель с сохраненным на него файлом обновления. Выделите данный параметр и нажмите кнопку OK, чтобы установить обновление с накопителя.

Online Update – Обновление онлайн. Выделите данный параметр и нажмите кнопку OK, чтобы выполнить обновление онлайн.

Reset Default – Восстановление заводских настроек. Выделите данный параметр и нажмите кнопку OK, чтобы восстановить заводские настройки телевизора.

Меню настроек сети (Net)

Ethernet

Выделите данный параметр и нажмите кнопку OK, чтобы перейти в дополнительное меню.

Auto IP – Автоматический IP. Если вы пользуетесь динамической сетью, то вам потребуется использовать ADSL-модем или маршрутизатор с поддержкой DHCP (Dynamic Host Configuration Protocol). Такие модемы и маршрутизаторы автоматически устанавливают адрес IP, маску подсети, шлюз и DNS, которые нужны для доступа телевизора к сети. Таким образом, вам не требуется вручную вводить эти данные.

Static IP – Статический IP. Некоторым сетям требуются статические IP. Если вы пользуетесь такой сетью, то вам потребуется вручную установить адрес IP, маску подсети, шлюз и DNS, чтобы телевизор получил доступ в Интернет. Данная информация должна предоставляться провайдером Интернет-услуг.

После того, как соединение будет установлено, в правой части экрана появится строка состояния, где будет отображаться адрес IP, статус соединения и др.

WiFi

Подключение к WiFi осуществляется посредством USB-адаптера (в комплект не входит).

Выделите данный параметр и нажмите кнопку OK, чтобы перейти в дополнительное меню.

Scan – Поиск. Выделите данный параметр и нажмите кнопку OK, чтобы начать поиск устройств WiFi. Телевизор обнаружит устройства WiFi, расположенные на необходимом расстоянии от USB-адаптера WiFi. Кнопками навигации выберите нужное устройство и нажмите кнопку OK для подтверждения. Если пароль для подключения не требуется, будет установлено соединение. Если установлена защита, необходимо ввести пароль.

Auto IP – Автоматический IP. Если беспроводной маршрутизатор поддерживает режим автоматического IP, кнопками навигации выберите адрес. Когда в статусной строке справа отобразится адрес IP, это значит, что телевизор был подключен к сети.

Static IP – Статический IP. Установить адрес IP, маску подсети, шлюз и DNS, чтобы телевизор получил доступ в Интернет. Данная информация должна предоставляться провайдером Интернет-услуг.

ПРИМЕЧАНИЯ:

Карты беспроводной локальной связи WLAN могут иметь недостаточно хорошую совместимость с телевизором, кроме того, на такое соединение оказывают влияние факторы окружающей среды. При использовании WLAN невозможно гарантировать устойчивое

соединение, поэтому рекомендуется использовать проводное соединение.

При смене поставщика услуг вам также потребуется изменить все настройки сети телевизора, что не окажет влияние на его работу.

Информация о системе (System Info)

Выделите данный параметр и нажмите кнопку ОК, чтобы посмотреть подробную информацию о системе (движок, центральный процессор, графический процессор, операционная система, состояние памяти, разрешение, версия программы).

БЕЗОПАСНАЯ УТИЛИЗАЦИЯ



Ваше устройство спроектировано и изготовлено из высококачественных материалов и компонентов, которые можно утилизировать и использовать повторно.

Если товар имеет символ с зачеркнутым мусорным ящиком на колесах, это означает, что товар соответствует Европейской директиве 2002/96/ЕС.

Ознакомьтесь с местной системой раздельного сбора электрических и электронных товаров. Соблюдайте местные правила.

Утилизируйте старые устройства отдельно от бытовых отходов. Правильная утилизация вашего товара позволит предотвратить возможные отрицательные последствия для окружающей среды и здоровья людей.

ЧИСТКА И УХОД

ВНИМАНИЕ! В целях вашей личной безопасности обязательно отсоедините сетевой шнур питания от электросети перед осуществлением каких-либо операций по чистке и уходу за телевизором.

Чистка жидкокристаллического экрана

Запрещается прикасаться к экрану острыми предметами. Чтобы убрать с ЖК экрана пыль или отпечатки пальцев, протрите его чистой мягкой тканью.

Протирайте экран прямыми движениями по направлению от центра к краям.

Запрещается использовать химические средства (чистящие спреи, антистатические спреи или жидкости, бензолы, растворители) для чистки жидкокристаллического экрана.

Чистка корпуса телевизора

Чистите внешнюю поверхность корпуса телевизора чистой мягкой тканью, смоченной в воде комнатной температуры.

Запрещается использовать химические средства (бензолы, растворители или спирт) для чистки корпуса телевизора, т.к. они могут повредить его поверхность.

РУКОВОДСТВО ПО ЭКСПЛУАТАЦИИ

ПОИСК И УСТРАНЕНИЕ ПРОСТЫХ НЕИСПРАВНОСТЕЙ

Перед обращением в сервисный центр просмотрите следующую таблицу и попытайтесь самостоятельно устранить неисправность в соответствии с рекомендациями в таблице.

Признаки	Возможная причина	Решение
Отсутствует изображение, отсутствует звук и не горит индикатор.	<ol style="list-style-type: none">1. Не подключен сетевой шнур питания.2. Розетка неисправна.	<ol style="list-style-type: none">1. Подключите сетевой шнур питания к электрической розетке и убедитесь в надежности контакта.2. Убедитесь, что розетка исправна, подключив к ней другой электрический прибор.
Отсутствует изображение, звук нормальный.	<ol style="list-style-type: none">1. Некорректные настройки изображения.2. Проблемы с трансляцией телеканала.	<ol style="list-style-type: none">1. Отрегулируйте яркость и контрастность изображения.2. Попробуйте переключиться на другой телеканал.
Отсутствует звук, изображение нормальное.	<ol style="list-style-type: none">1. Включена блокировка звука.2. Громкость установлена на минимальном уровне.3. Неправильно выбрана система звука.4. Проблемы с трансляцией телеканала.5. Отсутствует аудио сигнал на входе или неправильно подсоединен аудио кабель.	<ol style="list-style-type: none">1. Нажмите кнопку , чтобы разблокировать звук.2. Увеличьте уровень громкости, нажимая кнопку VOL+.3. Измените систему звука.4. Попробуйте переключиться на другой телеканал.5. Правильно подсоедините аудио кабель.
Изображение и/или звук с помехами.	<ol style="list-style-type: none">1. Низкое качество сигнала или коммутации.2. Рядом с телевизором находится оборудование, создающее помехи.	<ol style="list-style-type: none">1. Используйте качественный источник сигнала и кабель.2. Уберите это оборудование подальше от телевизора.
На экране черный фон в режиме ПК.	Телевизор не распознает разрешение, установленное на ПК.	В настройках ПК установите лучшее разрешение или другое стандартное разрешение Windows, частота обновления должна быть 60 Гц.
На изображении «хлопья» и другие помехи в режиме ТВ.	Слабый сигнал телеканала.	Измените ориентацию антенны, при необходимости используйте дополнительную антенну. Выполните точную настройку на телеканал.
Паразитное изображение в режиме аналогового ТВ.	Это вызвано тем, что сигнал двоится в результате отражения от зданий или возвышенностей.	Измените ориентацию и расположение телевизионной антенны.
Изображение черно-белое.	<ol style="list-style-type: none">1. Канал транслируется в черно-белом цвете.2. Параметры изображения настроены неправильно.3. Неправильно выбрана система цветности.	<ol style="list-style-type: none">1. Попробуйте переключиться на другой канал.2. Отрегулируйте насыщенность изображения.3. Установите систему цветности в соответствии с местным стандартом трансляции.
Не работает пульт дистанционного управления.	Элементы питания разрядились или неправильно установлены.	<ol style="list-style-type: none">1. Убедитесь, что при установке батарей соблюдена полярность.2. При необходимости замените элементы питания.

ТИПИЧНЫЕ ИСКАЖЕНИЯ ИЗОБРАЖЕНИЯ В РЕЖИМЕ ТВ



Изображение с «хлопьями». Обычно причина в слабом сигнале. Отрегулируйте антенну или поставьте усилитель антенны.



Изображение дублируется или имеется «паразитное» изображение. Обычно это связано с тем, что сигнал отражается от высоких зданий. Измените направление антенны или поднимите ее повыше.



Изображение с кривыми линиями и дрожит. Обычно это вызвано электромагнитным излучением работающих вблизи приборов (фенов, мобильных телефонов, радиоприемников или радиопередатчиков).



Диагональные полосы и «елочки» на изображении, часть изображения отсутствует. Обычно это вызвано использованием рядом с телевизором электрооборудования (в больнице).

ПРИМЕЧАНИЕ:

Описанные дефекты изображения могут быть также вызваны низким качеством кабеля, по которому поступает сигнал кабельного телевидения.

РУКОВОДСТВО ПО ЭКСПЛУАТАЦИИ

Жидкокристаллический телевизор – это высокотехнологическое изделие. Экран телевизора содержит несколько миллионов тонкопленочных транзисторов, что обеспечивает идеальное и живое изображение. Иногда на экране телевизора могут появиться несколько неактивных пикселей в форме фиксированных точек синего, зеленого, красного, черного или белого цвета. Имейте в виду, что это не оказывает влияния на работоспособность телевизора и не является дефектом.

Все LCD панели телевизоров SUPRA соответствуют классу II по ISO 13406-2

Стандартом ISO 13406-2 определены 4 класса качества LCD в зависимости от количества дефектных пикселей. Большинство жидкокристаллических телевизоров и дисплеев ведущих мировых производителей соответствуют допуску класса II.

Классификация жидкокристаллических дисплеев в зависимости от числа дефектных элементов изображения приведена в таблице 1.

Стандарт ISO 13406-2 различает 4 типа дефектных пикселей

Тип 1 – постоянно горящие пиксели (белые);

Тип 2 – постоянно негорящие пиксели (чёрные);

Тип 3 – пиксели с другими дефектами, включая дефекты сабпикселей и ячеек RGB, составляющих пиксель. Это означает постоянно горящие красные, зеленые и синие пиксели;

Тип 4 - (группа дефектных пикселей) – несколько дефектных пикселей в квадрате 5x5 пикселей.

Таблица 1. Допустимое число дефектных пикселей на миллион пикселей

Класс	ТИП -1	ТИП- 2	ТИП- 3	Число кластеров, содержащих более 1 дефектатипа 1 или типа 2	Число кластеров,содержащих более 1 дефекта типа 3
II	2	2	5	0	2

Режимы ПК, устанавливаемые в случае подключения к компьютеру с помощью VGA-кабеля, полностью соответствуют стандартным режимам, однако использование кабеля или адаптера низкого качества может ухудшить качество изображения.

ТЕХНИЧЕСКИЕ ХАРАКТЕРИСТИКИ

ОБЩИЕ

Напряжение питания: 100-240В, ~ 50/60 Гц

Расчетная потребляемая мощность: 140Вт

Выходная мощность встроенных динамиков:
2 x 10Вт

Выходная мощность канала басовой АС: 10Вт

Диапазон принимаемых частот: 43,25-863,25 МГц

Входное сопротивление антенны 75 Ом

Видеовход AV: 75 Ом, 1,0 В (размах), RCA

Аудиовход AV: 10 кОм, 0,5 В (RMS)

Система цветности AV входа: PAL, SECAM, NTSC

Габаритные размеры: (ШхВхГ): 1135х672х63мм

Габаритные размеры с подставкой:

(ШхВхГ): 1135х720х280мм

Вес нетто: 23,5 кг

Рабочая температура: от +5°С до +35°С

Рабочая влажность: 20-80%

Температура хранения: от -15°С до +45°С

Влажность хранения: 10-90%

ЭКРАН

Диагональ: 47" (119 см)

Формат: 16:9

Разрешение: 1920 x 1080

Яркость: 400 кд/м²

Динамическая контрастность: 150000

Угол обзора (Г/В): 178°/178°

Время отклика: 6 мс

ТВ-ТЮНЕР

Система цветности: PAL, SECAM, NTSC

Система звука: D/K, I, B/G, M

Количество каналов: 256

ПРИМЕЧАНИЕ:

В соответствии с постоянным совершенствованием технических характеристик и дизайна, возможно внесение изменений без предварительного уведомления.

ИНФОРМАЦИЯ О СЕРТИФИКАЦИИ

Товар сертифицирован в соответствии с законом «О защите прав потребителей».

Срок службы изделия: 5 лет

Гарантийный срок: 1 год

Благодарим Вас за выбор техники SUPRA.

Компания-производитель оставляет за собой право вносить изменения в конструкцию, дизайн и комплектацию товара без предварительного уведомления, если данные изменения направлены на улучшение его эксплуатационных характеристик.

Центральный авторизованный сервисный центр: ООО «ВипСервис», г. Москва, пос. Мосрентген, Институтский пр., д.2

Адрес ближайшего СЦ вы можете также узнать по телефону горячей линии 8-800-100-333-1 или на сайте www.supra.ru, а также отправив запрос на supra@supra.ru

Производитель оставляет за собой право на внесение изменений в конструкцию, дизайн и комплектацию прибора без дополнительного уведомления об этих изменениях.

Единая справочная служба: 8-800-100-3331,

e-mail: service@deltael.ru

Производитель: