

# SUPRA



АВТОМОБИЛЬНАЯ  
МУЛЬТИМЕДИЙНАЯ  
СИСТЕМА С СЕНСОРНЫМ 6.2"  
ЖК МОНИТОРОМ

**SWD-6000NV**

**РУКОВОДСТВО ПО ЭКСПЛУАТАЦИИ**

# СОДЕРЖАНИЕ

---

Меры предосторожности .....	3
Порядок установки и извлечения проигрывателя .....	5
Подключения.....	8
Передняя панель.....	10
Пульт дистанционного управления .....	11
Основные операции .....	12
Навигация GPS .....	13
Управление радиоприемником.....	14
Управление воспроизведением дисков и файлов с USB и карт памяти .....	15
Bluetooth функция.....	17
Управление ТВ-тюнером .....	19
Настройка аппарата .....	20
Воспроизведение с внешнего источника.....	22
Технические характеристики.....	23

Проигрыватель представляет собой лазерное устройство класса I, в нём используется видимый/невидимый лазерный луч, прямое воздействие которого опасно. Запрещается разбирать прибор или использовать настройки, операции и элементы управления, не описанные в данном руководстве. Запрещается открывать корпус прибора.

Устройство состоит из деталей, изготовленных с высокой точностью. Не разбирайте, не переделывайте и не ремонтируйте прибор самостоятельно. Это может вызвать серьёзные поломки и снимает гарантию на бесплатный ремонт аппарата. Ремонт должен производиться только в специализированных авторизованных сервисных центрах.

Воспроизведение диска во время езды по неровной дороге или использование повреждённых дисков или дисков нестандартной формы может повредить лазерную головку.

Во избежание повреждений не подвергайте аппарат воздействию прямых солнечных лучей, теплового излучения или потоков горячего воздуха. Если температура в салоне автомобиля слишком высокая, то не включайте аппарат до тех пор, пока температура в салоне не снизится. Не подвергайте прибор воздействию резкой смены температуры.

Управление аппаратом не должно препятствовать безопасному управлению автомобилем. Чтобы избежать дорожных происшествий и аварий, вызванных невнимательностью, водитель во время езды не должен совершать какие-либо операции с устройством или смотреть на экран. Если возникла такая необходимость, припаркуйте машину в безопасном месте перед тем, как начать работать с устройством.

Не подвергайте прибор воздействию влаги.

Не работайте с устройством при слишком высоких или слишком низких температурах; перед включением убедитесь, что температура в автомобиле от 0°C до +40°C. Если температура слишком низкая, не включайте прибор сразу, а подождите, пока салон прогреется. Если температура низкая, то изображе-

ние на экране может быть нечётким. Когда температура нормализуется, чёткость изображения восстановится.

При перепаде температур в устройстве может образоваться конденсат; в таком случае извлеките диск из прибора и не используйте прибор, пока влага не испарится.

Немедленно выключите прибор и обратитесь в авторизованный сервисный центр, если в устройство попала вода или посторонний предмет, от прибора идет дым или особый запах.

Не прикасайтесь к ЖК-дисплею твёрдыми предметами, чтобы его не поцарапать. Берегите дисплей от ударов и другого грубого воздействия.

Для обеспечения достаточной вентиляции прибора и снижения риска возгорания не перекрывайте вентиляционные отверстия корпуса и область радиатора.

Если в работе устройства наблюдаются какие-то неполадки, посмотрите раздел «Возможные неполадки и способы их устранения». Если Вы не можете устранить неполадку, нажмите кнопку **RESET**, чтобы вернуться к заводским установкам.

# ОБРАЩЕНИЕ С ДИСКАМИ

Устройство воспроизводит диски DVD, VCD, CD, MP3 диаметром 12 см. Диски Digital Video RAM, CDV и CDG не поддерживаются прибором.



Не касайтесь рабочей поверхности диска.



Берите диск за края.



Не сгибайте диски.

Не используйте диски нестандартной формы. Использование дисков нестандартной формы приводит к сбою работы аппарата.

Не приклеивайте наклейки и не делайте надписи на обеих сторонах диска. Не загружайте в аппарат диски с пачкающими веществами на поверхности (чернила, клей и т.п.).

Загрязнённые или деформированные диски могут вызвать сбой при воспроизведении.

Не подвергайте диск воздействию прямых солнечных лучей или горячего воздуха.



Загрязнённые диски протирайте мягкой тканью от центра к краям.

Не используйте для ухода за дисками растворители, спирт или антистатические распылители.

Неровный внешний/  
внутренний край

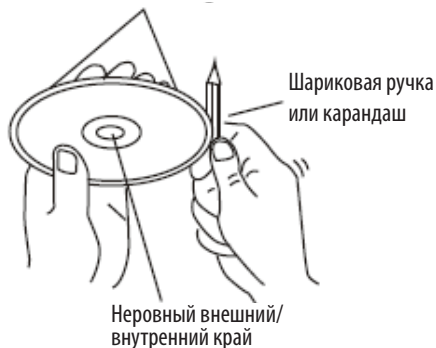

Новые диски могут иметь неровные края как внутри, так и снаружи, что может помешать нормальной работе проигрывателя дисков. Поэтому рекомендуется заранее выровнять края дисков. Для этого, прижимая карандаш или ручку, проведите боковой стороной карандаша или ручки по внешнему и внутреннему краю диска.

# ПОРЯДОК УСТАНОВКИ И ИЗВЛЕЧЕНИЯ ПРОИГРЫВАТЕЛЯ

## Меры предосторожности при установке

Ваш проигрыватель предназначен для установки в автомобиль с напряжением бортовой сети +12 В постоянного тока с минусом на корпусе; аппарат не предназначен для подключения к источнику питания +24 В (например, в автобусе, грузовике).

Не меняйте предохранитель на проводе питания без консультации специалиста. Использование неподходящего предохранителя может привести к возгоранию или повредить прибор.

Для правильной установки используйте только те комплектующие, которые поставляются с аппаратом. Использование других комплектующих может вызвать неисправность.

Проконсультируйтесь с Вашим дилером, если для установки необходимо просверлить отверстия или произвести другие изменения в автомобиле.

Установите проигрыватель таким образом, чтобы он не мешал водителю и не нанёс повреждения пассажирам в случае внезапной остановки.

Угол наклона проигрывателя не должен превышать  $30^\circ$ .

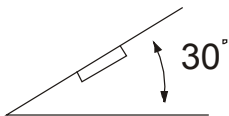

Не устанавливайте проигрыватель в местах попадания прямых солнечных лучей или горячего воздуха из отопителя, в местах скопления пыли и грязи или в местах с сильной вибрацией.

Отключите «-» клемму аккумулятора перед началом установки для снижения вероятности повреждения аппарата и предотвращения короткого замыкания при подключении.

Перед тем, как окончательно установить проигрыватель, подключите электропроводку временно.

Убедитесь, что подключения цветных проводов произведены в соответствии со схемой и что аппарат и вся аудиосистема работают правильно. Неправильное подключение может вывести из строя проигрыватель (привести к сбоям в работе) или повредить бортовую сеть автомобиля.

## Порядок установки аппарата

Перед началом установки выкрутите два винта из нижней части прибора, которые защищают механизм проигрывания дисков во время транспортировки.

Для правильной установки устройства отсек приборной панели должен соответствовать следующему размеру:

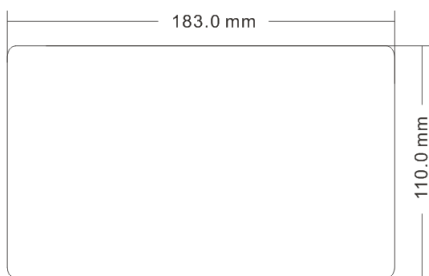

Перед началом установки устройства проверьте правильность всех подсоединений.

1. Убедитесь, что зажигание выключено. Отсоедините провод от «-» клеммы аккумулятора автомобиля.
2. Отсоедините от аппарата провода и антенну, если они использовались для пробного включения.
3. Снимите обрамление.
4. Вставьте до упора ключи, входящие в комплект поставки, в пазы на боковых поверхностях передней панели. Извлеките прибор из монтажной рамы.

# ПОРЯДОК УСТАНОВКИ И ИЗВЛЕЧЕНИЯ ПРОИГРЫВАТЕЛЯ

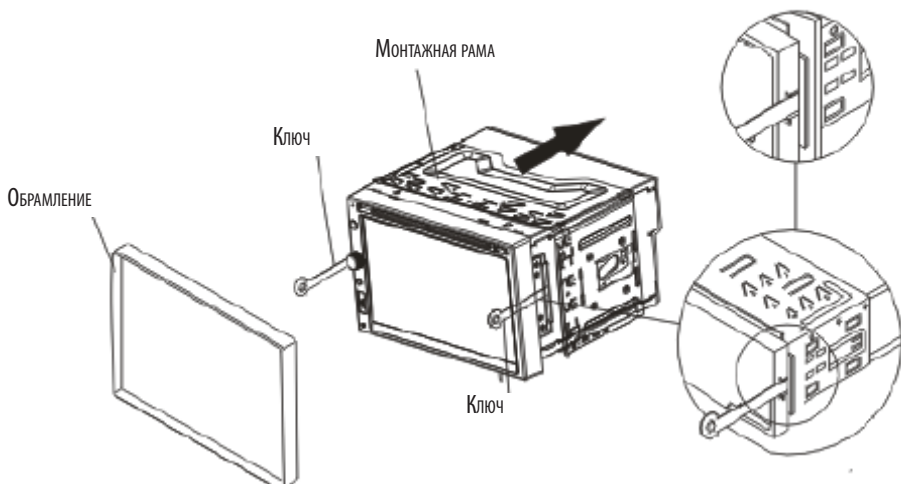

5. Вставьте монтажную раму (без проигрывателя) в отсек приборной панели и отогните «язычки» при помощи отвертки. Не все «язычки» подходят под размер приборной панели автомобиля, выберите наиболее подходящие.

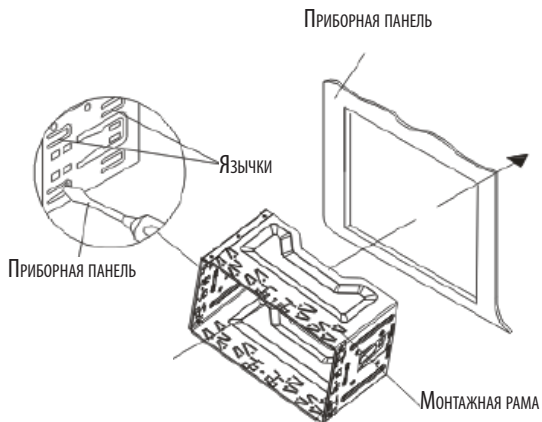

6. Подсоедините к проигрывателю разъемы питания и динамиков, другие провода и кабели, разъем антенны. Убедитесь, что провода нигде не пережаты.
7. Аккуратно вставьте проигрыватель в монтажную раму до щелчка фиксаторов, следя при этом за положением подключенных проводов, чтобы случайно не повредить их.

# ПОРЯДОК УСТАНОВКИ И ИЗВЛЕЧЕНИЯ ПРОИГРЫВАТЕЛЯ

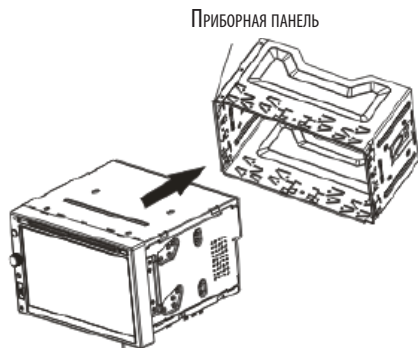

8. Закрепите тыловую часть прибора при помощи монтажного болта, металлической скобы, гайки 5 мм и пружинной шайбы, другую часть монтажной скобы закрепите с помощью винта 5x25 мм, как показано на рисунке. При необходимости изогните скобу. Обратите внимание, что короткий конец крепежного болта должен быть направлен к ресиверу, а длинный – к приборной панели.

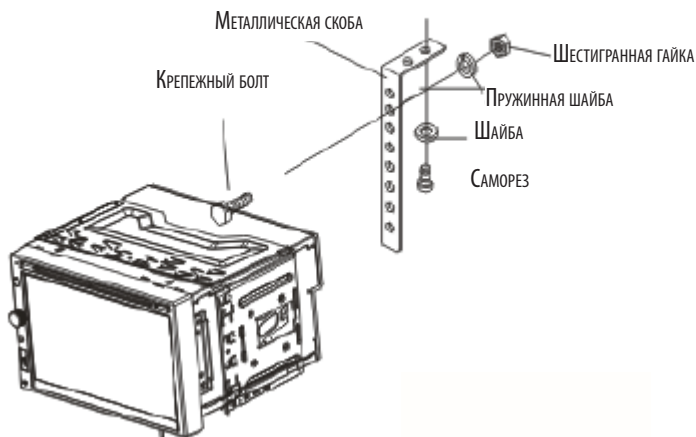

9. Подсоедините провод к «-» клемме автомобильного аккумулятора. Установите обрамление.

# ПОДКЛЮЧЕНИЯ

Многие автомобили оборудованы ISO разъёмами, которые находятся за приборной панелью, что делает выполнение подключений проще. Если в автомобиле отсутствуют ISO разъёмы, рекомендуется приобрести их дополнительно.

## ВНИМАНИЕ:

Если подключения выполнены неправильно, это может вызвать повреждение изделия, в таком случае прибор не подлежит ремонту по гарантии.

Убедитесь, что провода питания подключены правильно. Неправильное подключение приведёт к перегоранию предохранителя и/или поломке прибора.

При необходимости заменить предохранитель обратитесь в авторизованный сервисный центр.

Чтобы активировать функцию видео, коричневый провод PARKING следует подключить к стояночному тормозу.

Не подключайте проигрыватель к аккумулятору автомобиля до тех пор, пока не завершите все остальные подключения.

Убедитесь, что жёлтый провод подключён к клемме «+» аккумулятора.

Для подключения используйте динамики сопротивлением 4-8 Ом.

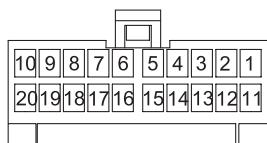
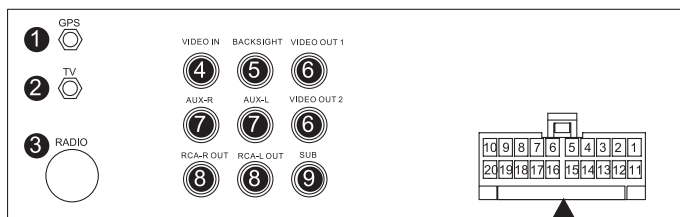

1. GPS – GPS-антенна
2. TV – Телевизионная антенна
3. RADIO – Радиоантенна
4. VIDEO IN – Вывод видео
5. BACKSIGHT – Камера заднего вида
6. VIDEO OUT 1/2 – Вывод видео 1/2
7. AUX-R/L – Аудиовход правый/левый каналы
8. RCA-R/L OUT – Аудиовыход RCA правый/левый каналы
9. SUB – Сабвуфер

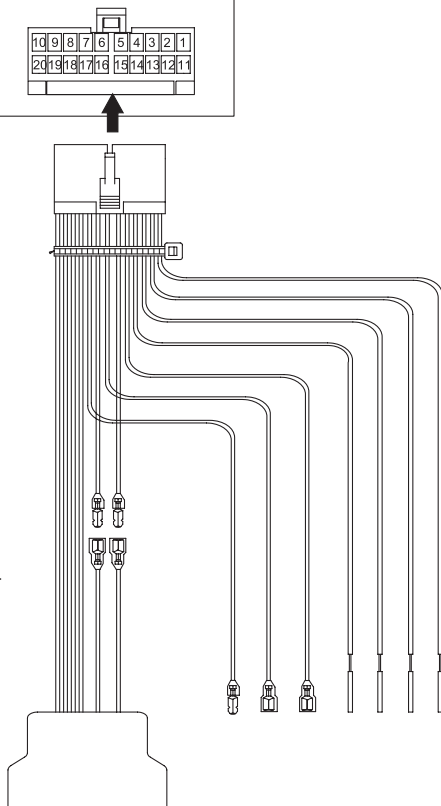

В таблице приводится схема подключений проводов:

№ штыря	Цвет провода	Описание
1	Оранжевый/чёрный	К кнопкам управления на руле А
2	Розовый	К камере заднего вида
3	Оранжевый	К подсветке кнопок
4	Коричневый	К стояночному тормозу
5	Синий	Питание антенны
6	Синий/белый	К усилителю
7	Серый/чёрный	Фронтальный правый громкоговоритель (-)
8	Серый	Фронтальный правый громкоговоритель (+)
9	Пурпурный/чёрный	Тыловой правый громкоговоритель (-)
10	Пурпурный	Тыловой правый громкоговоритель (+)
11	Коричневый/белый	К кнопкам управления на руле В
12	-	
13	-	
14	Красный	Зажигание
15	Жёлтый	К аккумулятору (+)
16	Чёрный+чёрный	К «массе»
17	Белый/чёрный	Фронтальный левый громкоговоритель (-)
18	Белый	Фронтальный левый громкоговоритель (+)
19	Зелёный/чёрный	Тыловой левый громкоговоритель (-)
20	Зелёный	Тыловой левый громкоговоритель (+)

# ПЕРЕДНЯЯ ПАНЕЛЬ

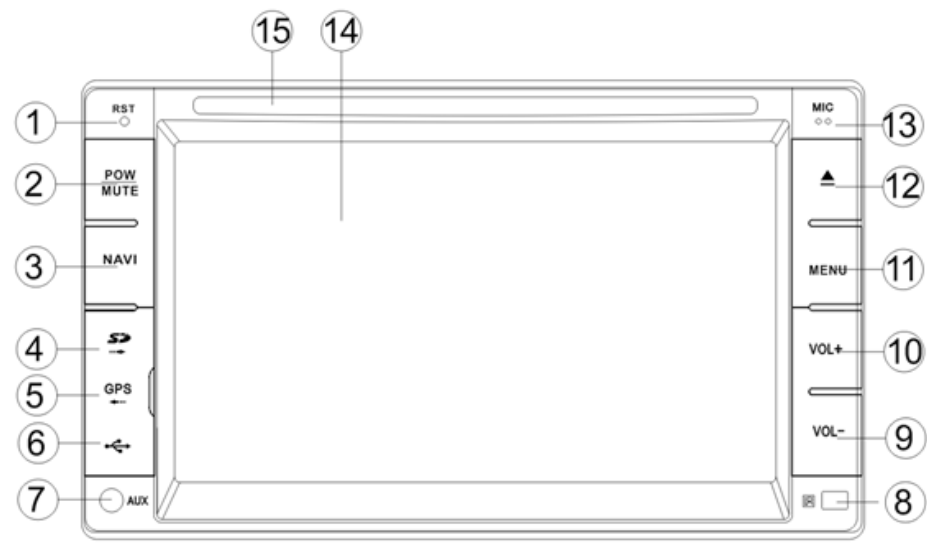

1. **RESET** Кнопка инициализации системы
2. **POW/MUTE** Кнопка включения/выключения прибора / блокировки звука
3. **NAVI** Кнопка перехода в режим навигации GPS
4. **SD** Разъем для подключения карт памяти для воспроизведения
5. **GPS** Разъем для подключения карт памяти с программой навигации
6. **USB** разъем
7. **AUX** Вход для подключения внешнего источника
8. Приемник инфракрасных сигналов пульта ДУ
9. **VOL-** Кнопка понижения громкости
10. **VOL+** Кнопка повышения громкости
11. **MENU** Кнопка перехода в главное меню аппарата
12. **▲** Кнопка извлечения диска
13. **MIC** Микрофон
14. 7" ЖК-дисплей
15. Слот для загрузки диска

# ПУЛЬТ ДИСТАНЦИОННОГО УПРАВЛЕНИЯ

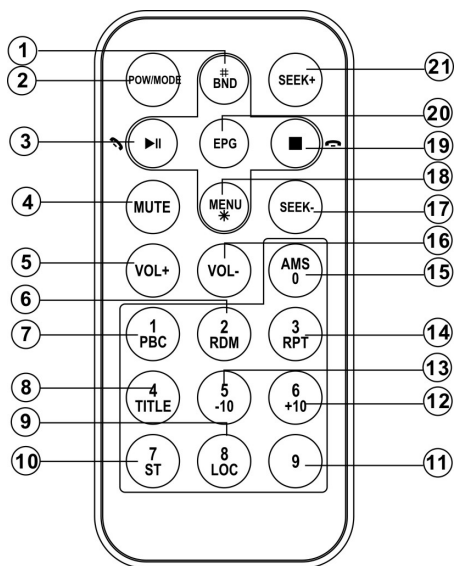

1. **BAND#** Кнопка переключения диапазонов (краткое нажатие) / ввода символа # (долгое нажатие)
2. **POW/MODE** Кнопка включения/выключения аппарата (долгое нажатие) / выбора режима аппарата (краткое нажатие)
3. **▶||** Кнопка начала воспроизведения/паузы (краткое нажатие) / ответа на входящий вызов (долгое нажатие)
4. **MUTE** Кнопка блокировки звука / отключения блокировки (краткое нажатие)
5. **VOL+** Кнопка увеличения громкости (краткое нажатие)
6. **2/RDM** Кнопка ввода цифры 2 (краткое нажатие) / переключения режимов воспроизведения в случайном порядке / последовательного воспроизведения (долгое нажатие)
7. **1/PBC** Кнопка ввода цифры 1 (краткое нажатие) / включения/выключения функции управления воспроизведением PBC (долгое нажатие)
8. **4/TITLE** Кнопка ввода цифры 4 (краткое нажатие) / перехода в меню заголовков (для дисков DVD)
9. **8/LOC** Кнопка ввода цифры 8 (краткое нажатие) / переключения режимов приема радиостанций с сильным сигналом или приема всех радиостанций (долгое нажатие)
10. **7/ST** Кнопка ввода цифры 7 (краткое нажатие) / переключения режимов моно/стерео (долгое нажатие)
11. **9** Кнопка ввода цифры 9 (краткое нажатие)
12. **6/+10** Кнопка ввода цифры 6 (краткое нажатие) / перехода на 10 файлов вперед
13. **5/-10** Кнопка ввода цифры 5 (краткое нажатие) / перехода на 10 файлов назад
14. **3/RPT** Кнопка ввода цифры 3 (краткое нажатие) / выбора режима повтора (долгое нажатие)
15. **AMS/0** Кнопка ввода цифры 0 (краткое нажатие) / автоматического поиска и сохранения радиостанций / сканирования сохраненных радиостанций (долгое нажатие)
16. **VOL-** Кнопка уменьшения громкости (краткое нажатие)
17. **SEEK-** Кнопка поиска радиостанций вниз по диапазону (краткое нажатие)
18. **MENU\*** Кнопка перехода в главное меню аппарата (краткое нажатие) / ввода символа \* (долгое нажатие)
19. **■** Кнопка остановки воспроизведения / завершения разговора
20. **EPG** Кнопка отображения телепрограммы в режиме ТВ-тюнера (краткое нажатие)
21. **SEEK+** Кнопка поиска радиостанций вверх по диапазону (краткое нажатие)

# ОСНОВНЫЕ ОПЕРАЦИИ

## Включение и выключение прибора

Нажмите кнопку **PWR** на передней панели, чтобы включить прибор. Чтобы выключить прибор, в любом режиме нажмите и 2 секунды удерживайте кнопку **PWR**.

## Главное меню

Коснитесь значка , чтобы перейти в главное меню.



Коснитесь нужной иконки в главном меню аппарата, чтобы выбрать нужный режим: GPS, Radio, Disc, USB, SD, BT, TV, Calculator, AV IN, Settings.

Коснитесь значка , чтобы отрегулировать яркость подсветки дисплея.

Коснитесь значка , чтобы изменить фоновый рисунок.

Коснитесь значка , чтобы отрегулировать громкость.

Коснитесь значка , чтобы извлечь диск (если он установлен).

В главном меню также отображается текущее вре-



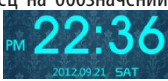

## Настройка времени и даты

Приложите и удерживайте палец на обозначении даты и времени в главном меню , чтобы перейти в настройки времени и даты.



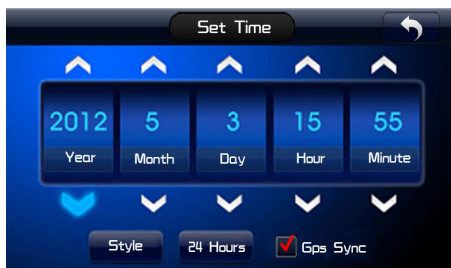

Выберите дату.



Установите год, месяц, дату и время с помощью значков  и .

Коснитесь значка , чтобы изменить формат даты.

Коснитесь значка , чтобы изменить формат времени (24- или 12-часовой).

Коснитесь значка , чтобы поставить или убрать галочку. Если стоит галочка, то время будет автоматически синхронизироваться со спутниками при каждом использовании GPS.

## Регулировка громкости

Устанавливайте нужный уровень громкости с помощью кнопок **VOL+ /VOL-** на передней панели или на пульте ДУ.

Чтобы мгновенно заблокировать звук, кратко нажмите кнопку **POW/MUTE** на передней панели или кнопку **MUTE** на пульте ДУ. Чтобы вернуться к предыдущему уровню звучания, нажмите кнопку **MUTE** еще раз.

## НАВИГАЦИЯ GPS



Коснитесь иконки GPS в главном меню, чтобы перейти в режим навигации GPS.



При первом запуске режима навигации необходимо установить путь к программе навигации в меню настроек, раздел NaviPath. Обычно нужный файл находится на SD карте с программой навигации в папке «Navitel», имеет расширение `__.exe` и называется «Navitel.exe».



# УПРАВЛЕНИЕ РАДИОПРИЕМНИКОМ





Коснитесь иконки  в главном меню аппарата, чтобы перейти в режим радиоприемника.



В верхней части экрана отображается шкала текущего диапазона , на ней красной черточкой отмечена частота текущей радиостанции.

Выполняйте настройку на частоту радиостанции с помощью значков  .

По центру экрана отображается частота текущей радиостанции **FM 103.50 MHz**.

Чтобы переключить диапазон частот, коснитесь значка  или .

Коснитесь значка **Scan** на сенсорном экране, чтобы начать поиск других радиостанций.

Приложите и удерживайте палец на значке **PS/AS**, чтобы провести автоматический поиск и сохранение радиостанций. Процедуру необходимо повторить для каждого диапазона частот.

Коснитесь значка **PS/AS** на сенсорном экране, чтобы начать сканирование сохраненных радиостанций. Каждая радиостанция будет воспроизводиться по несколько секунд.

Коснитесь значка **LOC**, чтобы активировать режим приема радиостанций с сильным сигналом.

Коснитесь значка **LOC** еще раз, чтобы отключить этот режим и вернуться к приему всех радиостанций.

Коснитесь значка **MONO**, чтобы установить режим моно или стерео для диапазона FM.

# УПРАВЛЕНИЕ ВОСПРОИЗВЕДЕНИЕМ

## УПРАВЛЕНИЕ ВОСПРОИЗВЕДЕНИЕМ ДИСКОВ И ФАЙЛОВ С USB И КАРТ ПАМЯТИ

### Переход в режим воспроизведения

Загрузите диск в соответствующий слот на передней панели рабочей поверхностью вниз, подключите накопительное устройство USB к USB разъему прибора или установите в соответствующий разъем карту памяти. Устройство автоматически начнет чтение и воспроизведение диска, накопителя USB или карты памяти.

Если диск уже загружен в устройство, подключен накопитель USB или установлена карта памяти, вы можете переключиться в соответствующий режим, коснувшись иконки Disc, USB или SD.

### Управление воспроизведением с помощью сенсорного экрана

В режиме воспроизведения на экране отображается соответствующий интерфейс:



- воспроизведение диска CD;



- воспроизведение диска VCD;



и



- воспроизведение диска DVD;



- воспроизведение аудиофайлов с накопителя USB;



- воспроизведение видеофайлов с накопителя USB;

# УПРАВЛЕНИЕ ВОСПРОИЗВЕДЕНИЕМ



- показ изображений с накопителя USB.

Интерфейс воспроизведения с карты памяти практически тот же, что и интерфейс воспроизведения с накопителя.

Для управления воспроизведением касайтесь значков в нижней части сенсорного экрана:

 - остановка воспроизведения с сохранением в памяти места остановки / полная остановка воспроизведения;

 - начало воспроизведения

 - пауза;

 - переход к предыдущему/следующему файлу;

 - переход к определенному времени текущего файла (перемещайте ползунок по шкале воспроизведения);

 - воспроизведение в случайном порядке;

 - выбор режима повтора;

 - показ списка воспроизведения (в режиме воспроизведения с накопителя или карты памяти);

 - выбор аудиоканала;

 - включение/выключение функции PBC (для дисков VCD);

 - Вызов меню (для дисков DVD);

 - изменение масштаба изображения;

 - регулировка громкости;

 - поворот изображения (в режиме просмотра изображений)

 - включение/выключение субтитров.

 - переход по частям панели управления (в режиме воспроизведения дисков DVD).

В списке воспроизведения все файлы, записанные на накопитель или карту памяти, разделяются по типу: folder (???), видео, изображения и музыка.



По умолчанию устройство начинает воспроизводить музыкальные файлы. Если вы не предпримете никаких действий со списком, то аппарат вернется в предыдущий режим.

## Переход в режим Bluetooth

Коснитесь иконки BT в главном меню аппарата, чтобы перейти в режим Bluetooth.



Коснитесь значка , чтобы включить или выключить Bluetooth.

## Установка соединения

Коснитесь значка , чтобы установить соединение Bluetooth с другим устройством, например мобильным телефоном.

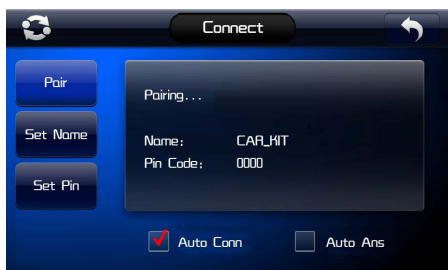

Чтобы установить соединение Bluetooth, коснитесь Pair (Соединение) на экране прибора, а затем также начните соединение Bluetooth на подключаемом устройстве.

Чтобы переименовать автомобильный проигрыватель, коснитесь Set Name/Переименовать. По умолчанию установлено название CAR\_KIT.

Чтобы изменить пароль для соединения, коснитесь Set Pin/Пароль. По умолчанию используется пароль 0000.

Когда соединение Bluetooth будет установлено, кос-

нитесь значка , чтобы вернуться в основной интерфейс режима Bluetooth.

Когда соединение Bluetooth установлено, все значки основного интерфейса режима Bluetooth активны.

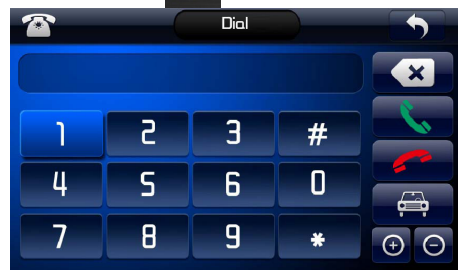

## Телефонные звонки

Коснитесь значка , чтобы набрать номер.



Для удаления неправильных символов, касайтесь значка .

По окончании набора коснитесь значка , чтобы начать вызов.

Для завершения разговора, коснитесь . Чтобы переключать звук с проигрывателя на телефон и наоборот, касайтесь значка .



Используйте значки  и  для регулировки громкости звука.

# BLUETOOTH

## Телефонная книга

Коснитесь значка , чтобы выполнить синхронизацию контактов мобильного телефона и аппарата.



Когда контакты загрузятся в аппарат, используйте значки  /  для перехода по списку контактов.

Коснитесь нужного контакта, чтобы его вызвать.

## История звонков

Коснитесь значка , чтобы посмотреть историю звонков.



Вы сможете посмотреть список исходящих, входящих и пропущенных звонков.

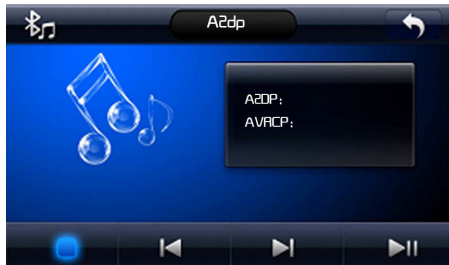

## Функция воспроизведения аудио

Коснитесь значка , чтобы перейти в режим A2DP для прослушивания музыки с телефона на динамиках аудиосистемы по каналу Bluetooth.



Необходимые условия для использования данной функции – это установленное соединение Bluetooth и наличие музыкальных файлов на телефоне.

Коснитесь значка , чтобы остановить воспроизведение.

Касайтесь значков  и , чтобы переходить по музыкальным файлам назад/вперед.

Коснитесь значка , чтобы приостановить или возобновить воспроизведение.



Коснитесь иконки  в главном меню аппарата, чтобы перейти в режим ТВ-тюнера.



Коснитесь значка  и удерживайте палец, чтобы начать автоматический поиск и сохранение телеканалов.

Коснитесь значка , чтобы выполнить сканирование сохраненных телеканалов.

Используйте значки  /  для переключения по сохраненным телеканалам.

Используйте значки  /  для ручной настройки на телеканалы.

Коснитесь значка , чтобы изменить формат экрана.

# НАСТРОЙКА АППАРАТА

## МЕНЮ НАСТРОЕК



Коснитесь иконки в главном меню аппарата, чтобы перейти в меню настроек. На дисплее отобразится меню системных настроек System Set.

## Системные настройки (System Set)



NaviPath – Путь к программе навигации. Коснитесь Brows/Обзор, чтобы указать путь к нужному файлу.

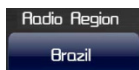

Установите свой регион для правильной работы радиоприемника.



Установите свой язык для удобства работы с меню.

Включите или отключите воспроизведение музыки

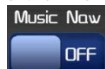

в режиме навигации GPS.

Включите или отключите видеовыход камеры заднего вида

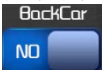

Включите или отключите функцию просмотра видео

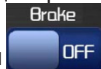

в режиме движения/парковки

Включите или отключите звуковые сигналы при на-

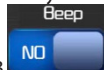

жатии кнопок/значков



Коснитесь значка, чтобы восстановить заводские настройки.



Коснитесь значка, чтобы настроить управление на руле.

Чтобы использовать управление на руле подключите выходной провод управления на руле и провод заземления к управлению на руле. (??)

Вы можете закрепить за восемью кнопками на руле предложенные восемь функций.





Нажмите кнопку на руле, затем коснитесь значка той функции, которую вы хотите закрепить за этой кнопкой. На дисплее должно отобразиться сообщение о том, что операция прошла успешно. Повторите то же для других кнопок. По окончании коснитесь значка Finish, чтобы сохранить настройки и выйти.

Если вам не удалось закрепить за нужной кнопкой нужную функцию, коснитесь значка Aeset, чтобы сбросить настройки.

## Настройки звука (Audio Set)



Коснитесь нужного значка, чтобы выбрать параметр для настройки. Выполните настройку выбранного параметра с помощью значков  .

Коснитесь значка **Concert**, чтобы выбрать один из эффектов искусственного эха: зал, концерт, пещера, ванная, арена, живой звук или без эха.

Коснитесь значка **EQ Set**, чтобы выбрать один из режимов эквалайзера.

Коснитесь значка **Loud Off**, чтобы включить или выключить тонкомпенсацию.

Коснитесь значка **Subwoof**, чтобы включить или выключить сабвуфер.

Коснитесь значка **Treble**, чтобы настроить тембр верхних частот.

Коснитесь значка **Middle**, чтобы настроить тембр средних частот.

Коснитесь значка **Bass**, чтобы настроить тембр нижних частот.

Коснитесь значка **Balance**, чтобы отрегулировать баланс между правыми и левыми динамиками.

Коснитесь значка **Fadel**, чтобы отрегулировать баланс между фронтальными и тыловыми динамиками.

Коснитесь значка **Rreset**, чтобы сбросить настройки.

## Калибровка сенсорного экрана (Calibration)

После того как вы коснетесь строки значка Calibration (Калибровка), в центре экрана появится крестик, который затем начнет перемещаться по экрану.

Дождитесь завершения калибровки, и прибор вернется в предыдущий режим.

## Об устройстве



Здесь вы можете посмотреть подробную информацию о программном обеспечении.

# ВОСПРОИЗВЕДЕНИЕ С ВНЕШНЕГО ИСТОЧНИКА

## ВОСПРОИЗВЕДЕНИЕ С ВНЕШНЕГО ИСТОЧНИКА

Вы можете подключать к проигрывателю различное аудио/видеооборудование. Прибор оборудован одним стереоаудиовходом на передней панели и одним входом RCA на задней стенке. После подключения оборудования коснитесь иконки в главном



меню, чтобы перейти в режим воспроизведения с внешнего источника.

## ИНИЦИАЛИЗАЦИЯ СИСТЕМЫ

Инициализацию системы следует проводить в следующих случаях:

- после установки прибора, когда выполнены все подсоединения;
- если прибор работает некорректно или на дисплее появилось сообщение об ошибке.

Чтобы инициализировать систему, нажмите кнопку RESET на передней панели заостренным предметом (например, шариковой ручкой).

## БЕЗОПАСНАЯ УТИЛИЗАЦИЯ



Ваше устройство спроектировано и изготовлено из высококачественных материалов и компонентов, которые можно утилизировать и использовать повторно.

Если товар имеет символ с зачеркнутым мусорным ящиком на колесах, это означает, что товар соответствует Европейской директиве 2002/96/ЕС.

Ознакомьтесь с местной системой раздельного сбора электрических и электронных товаров. Соблюдайте местные правила.

Утилизируйте старые устройства отдельно от бытовых отходов. Правильная утилизация вашего товара позволит предотвратить возможные отрицательные последствия для окружающей среды и человеческого здоровья.

## Общие характеристики

Напряжение питания: постоянный ток 11-14 В (на корпусе «-»)

Сопrotивление нагрузки: 4 Ом

Выходная мощность: 50 Вт х 4

Потребляемый ток: не более 15 А

Диапазон рабочих температур: от 0°С до +40°С

## Жидкокристаллический дисплей

Диагональ: 7 дюймов

Формат: 16:9

Разрешение: 800x480 пикселей

## Проигрыватель дисков

Поддерживаемые форматы дисков: DVD, VCD, CD-DA, CD-R/RW

Поддерживаемые форматы записи: JPEG/MPEG2,4/MP3/WMA/

Отношение сигнал/шум: 60 дБ

Полоса звуковых частот: 20 Гц – 16 кГц

## Воспроизведение файлов MP3/WMA

Отношение сигнал/шум: 60 дБ

Разделение стерео каналов: 50 дБ

АЧХ: 20 Гц – 16 кГц

## ТВ тюнер

Диапазон принимаемых частот: 49.75 – 855.25 МГц

Чувствительность: 45 дБ (1 мВт)

Система цвета в режиме ТВ приёма – PAL, SECAM

Система звука – B/G, D/K, I, L

## Поддержка USB/SD

Версия USB: USB2.0

Максимальный объем USB: 32 Гб

Тип карты: micro SD

Максимальный объем карты: 32 Гб

## Радиоприемник

### FM

Диапазон частот FM: 87,5 – 108 МГц

Чувствительность: 4 мкВ (С/Ш=30 дБ)

Отношение сигнал/шум: 50 дБ

Разделение стерео каналов: более 25 дБ

АЧХ: 40 Гц – 12 кГц

### AM(MW)

Диапазон частот: 522-1620 кГц

Чувствительность: 63 мкВ (С/Ш=20 дБ)

Отношение сигнал/шум: 45 дБ

АЧХ: 40 Гц – 2 кГц

## Благодарим Вас за выбор техники SUPRA.

Компания-производитель оставляет за собой право вносить изменения в конструкцию, дизайн и комплектацию товара без предварительного уведомления, если данные изменения направлены на улучшение его эксплуатационных характеристик.

## Производитель: СУПРА ТЕХНОЛОДЖИС ЛИМИТЕД

КНР, Гонконг, Квинз Роуд Централ, 222, Кай Вонг Коммерсиал Билдинг, ЛГ2/Ф., комната 2.

Сделано в КНР.

Товар подлежит декларированию соответствия.

**Срок службы изделия: 3 года**

**Гарантийный срок: 1 год**

## Центральный авторизованный сервисный центр:

000 «ВипСервис», г. Москва, пос. Мосрентген, Институтский пр., д. 2

## Список сервисных центров прилагается (см. вкладыш)

Компания производитель оставляет за собой право, без предварительного уведомления, вносить изменения в список авторизованных сервисных центров, включая изменения адресов и телефонов существующих. Адрес ближайшего СЦ вы можете узнать по телефону горячей линии 8-800-100-333-1 или на сайте [www.supra.ru](http://www.supra.ru), а так же отправив запрос на [supra@supra.ru](mailto:supra@supra.ru)



# ПОДДЕРЖИВАЕМЫЕ ФОРМАТЫ

Изображения	Максимальное разрешение			
JPG	4096x4096			
GIF	Не поддерживается			
Звук	Частота дискретизации	Скорость потока		
AMR	AMR-NB:8 кГц, AMR-WB:16 кГц	AMR-NB: 4,75 ~ 2,2 кбит/с AMR-WB: 6,6К ~ 23,85 кбит/с		
AAC	8К ~ 48 кГц	AAC-LC:32 ~ 320 кбит/с AAC+:64 ~ 128 кбит/с		
MP3	8К ~ 48 кГц	32 ~ 320 кбит/с		
WAV	4К ~ 96 кГц	Не имеет значения		
WMA	8К ~ 48 кГц	5 ~ 320 кбит/с		
APE	8К ~ 48 кГц	Не имеет значения		
FLAC	8К ~ 48 кГц	Не имеет значения		
Видео	Частота дискретизации	Разрешение декодера	Скорость потока	Частота кадров
FLV (h.263)	flv	1280x720	3 Мбит/с	30
MPEG-1	mpg, dat	720x480	10 Мбит/с	30
MPEG-2	mpg, vob, ts	720x480	10 Мбит/с	30
MPEG-4 SP	3gp, mp4, avi, mov	1280x720	4 Мбит/с	30
MPEG-4 ASP	mp4, avi, mov	1280x720	2 Мбит/с	30
H.264 BP	3gp, mp4, avi, mov	720x480	2 Мбит/с	30
DivX3	avi	720x480	4 Мбит/с	30
DivX4/5/6	avi, mov	1280x720	2 Мбит/с	30
RM8	ram / rm	1280x720	3 Мбит/с	30
RM9 / RM10	rm / rmvb	1280x720	3 Мбит/с	30
MS MP41/42/43	avi / asf	720x480	4 Мбит/с	30
VC-1/WMV9 MP	asf / wmv	720x480	1 Мбит/с	30
WMV7 / 8	asf / wmv	720x480	4 Мбит/с	30

**SUPRA**