

SUPRA

РУКОВОДСТВО ПО ЭКСПЛУАТАЦИИ

SWD-703B

Автомобильная мультимедийная система
с сенсорным 7" ЖК монитором



- Встраиваемая мультимедийная система размером 2 DIN
- Моторизованный широкоформатный сенсорный ЖК монитор размером 7"
- Совместимость с форматами: DVD/MPEG4/VCD/CD-DA/JPEG/WMA
- Встроенный ТВ-тюнер: SECAM/PAL/NTSC
- Поддержка Bluetooth
- FM/AM/УКВ радио-тюнер
- Радиоинформационная система (RDS)
- Полнофункциональный пульт ДУ
- AV вход
- 2 AV выхода
- Вход для камеры заднего вида
- Возможность управления со штатных кнопок руля
- USB вход
- Разъем для SD/MMC карт
- Максимальная выходная мощность 4x50 Вт

РУКОВОДСТВО ПО ЭКСПЛУАТАЦИИ

Содержание

Меры предосторожности.....	3
Подсоединения.....	6
Основные операции.....	6
Кнопки управления аппаратом.....	8
Пульт ДУ.....	10
Меню режимов и установок.....	16
Управление радиоприемником.....	17
Функция RDS.....	18
Управление DVD/USB/SD воспроизведением.....	19
Управление ТВ-тюнером.....	24
Управление беспроводным соединением связи Bluetooth.....	26
Управление камерой заднего вида.....	27
Выключение монитора.....	27
Управление со штатных кнопок руля.....	28
Возможные неполадки и способы их устранения.....	30
Технические характеристики.....	31

Предосторожность: не позволяйте детям управлять аппаратом. Не оставляйте детей без присмотра рядом с аппаратом.

МЕРЫ ПРЕДОСТОРОЖНОСТИ

Перед началом эксплуатации аппарата внимательно ознакомьтесь с данным Руководством. Сохраняйте руководство по эксплуатации обращения к нему в дальнейшем.

Перед началом подключения убедитесь, что напряжение в вашем автомобиле соответствует 14,4В, постоянного тока с минусом на корпусе, аппарат не предназначен для подключения к источнику питания +24В (например, автобус, грузовик).

Отключите «-» клемму аккумулятора перед началом установки для снижения вероятности повреждения аппарата и предотвращения короткого замыкания при подключении.

Убедитесь, что подсоединения цветных проводов произведены в соответствии со схемой. Неправильное подсоединение может вывести из строя ресивер (привести к сбоям в работе) или повредить электрическую систему автомобиля

Устанавливайте ресивер таким образом, чтобы он не мешал управлению автомобилем.

При прослушивании аудиопрограмм в движении устанавливайте уровень громкости не мешающий водителю безопасно управлять транспортным средством и слышать все, что происходит вокруг автомобиля.

Не выполняйте никаких действий по управлению устройством при движении автомобиля, если это отвлекает водителя от управления.

Просмотр видеопрограмм водителем должен производиться только после полной остановки автомобиля в безопасном месте (на парковке).

Мультимедийный ресивер является лазерным устройством I класса. В устройстве используется лазерный луч, прямое воздействие которого на органы зрения опасно.

Не разбирайте, не переделывайте и не ремонтируйте прибор самостоятельно. Это может вызвать серьезные поломки и снимает гарантию на бесплатный ремонт аппарата. Ремонт должен производиться только в специализированных авторизованных сервисных центрах.

Устройство должно размещаться в горизонтальном положении в местах с достаточной вентиляцией. Предусмотренные в устройстве вентиляционные отверстия не должны закрываться. Перегрев устройства может стать причиной неисправностей

Очищайте поверхность передней панели и футляра для хранения панели мягкой сухой тканью. Не используйте абразивные, спиртосодержащие вещества, растворители любого состава или спрей.

Температура хранения аппарата: $-30^{\circ}\text{C} \sim 80^{\circ}\text{C}$; рабочая температура: $0^{\circ}\text{C} \sim 40^{\circ}\text{C}$.

РУКОВОДСТВО ПО ЭКСПЛУАТАЦИИ

Не подвергайте прибор воздействию резкой смены температуры. Это может стать причиной возникновения конденсата внутри устройства и привести к повреждению прибора. При образовании конденсата, перед использованием прибора, обязательно дайте ему возможность высохнуть от влаги.

Для снижения риска возгорания, повреждения или поражения электрическим током не подвергайте проигрыватель воздействию влаги или дождя и не оставляйте в местах с высокой степенью влажности.

С целью безопасной эксплуатации прибора используйте только рекомендованные производителем комплектующие.

Не эксплуатируйте данный аппарат на неровных дорогах, не используйте деформированные и нестандартной формы диски.

После завершения подсоединения и перед первым включением устройства (включая, замену аккумулятора) а также при появлении нарушений работоспособности данного аппарата используя предмет с заостренным концом (например, шариковая ручка) нажмите кнопку RESET расположенную на передней панели для инициализации системы.

Данный проигрыватель воспроизводит следующие диски:

Значок	Совместимость	Размер диска
	MP4 (с расширением .avi, .dat)	12 см
	DVD, DVD-R / DVD-RW, DVD+R / DVD+RW	12 см
	CD-R/CD-RW	12 см
	CD-R/CD-RW	12 см
	CD-ROM / CD-R / CD-RW / DVD-R / DVD-RW / DVD+R / DVD+RW	12 см
JPEG	CD-ROM / CD-R / CD-RW / DVD-R / DVD-RW / DVD+R / DVD+RW файлы с форматом JPEG	12 см

Примечание:

Данный аппарат совместим со следующими форматами: MP4 / DVD / VCD1.0/1.1/2.0/3.0 / DVD / CD-R / CD-RW / MP3 / WMA / JPEG / MTV / AVIVI / MPG. Текущая информация DVD/VCD/CD/MP3 диска распознается аппаратом и отображается на дисплее. Если отображения информации нет, то данный диск не читается.

Предупреждение

Данное устройство предназначено для воспроизведения исключительно легальных записей, произведенных установленными стандартными способами на стандартные оптические носители информации.

Некоторые записи (диски) могут не воспроизводиться на данном устройстве. Это может быть связано с некорректным протоколом записи, способом записи, параметрами и установками программ сжатия информации, качеством носителя. Например: диск имеет структуру, отличную от CDFS, или сессия записи не была закрыта, или в соответствии с параметрами и установками программ сжатия информации данный диск предназначен для воспроизведения только на устройствах другого типа, или диск, на который произведена запись, имеет оптические характеристики, отличные от стандартных.

Необходимо учитывать, что диски RW используют для записи и хранения цифровой информации иные физические принципы, чем другие типы компакт-дисков. При длительном использовании дисков RW существенно возрастает нагрузка на устройство считывания данных, что может привести к снижению его ресурса.

При длительном хранении и/или эксплуатации диска CD/DVD+RW информация на нем может быть частично утрачена. Качественное воспроизведение информации с такого диска может быть затруднено или невозможно.

Не рекомендуется воспроизводить диски, записанные на высокой скорости.

Диски R/RW должны соответствовать формату ISO9660 уровень 1, 2.

РУКОВОДСТВО ПО ЭКСПЛУАТАЦИИ

ПОДСОЕДИНЕНИЯ

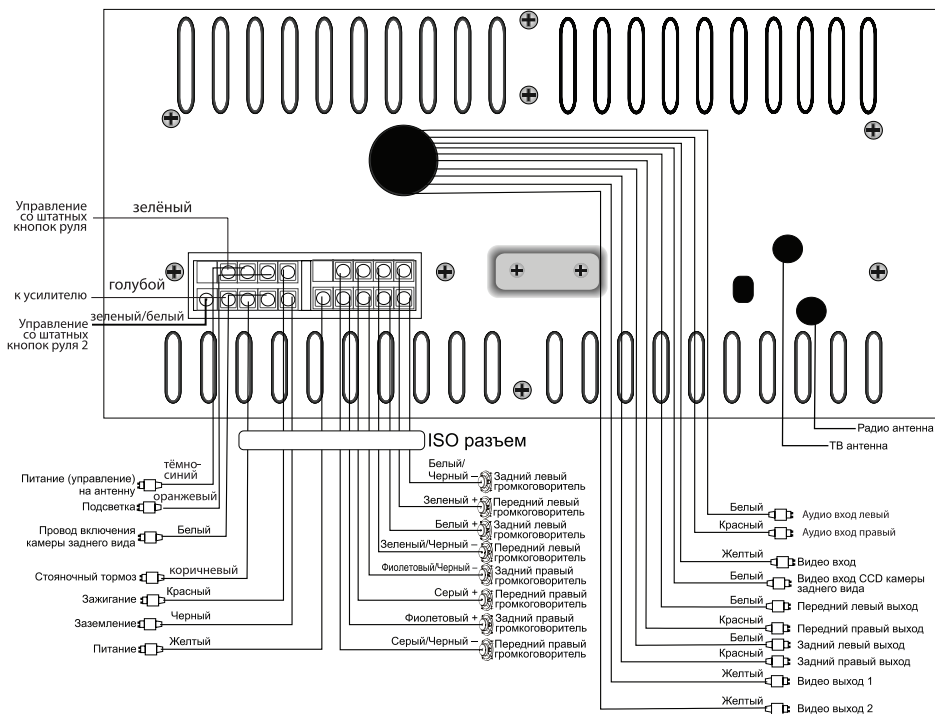

ОСНОВНЫЕ ОПЕРАЦИИ

Включение/выключение проигрывателя

Коротко нажмите кнопку **PWR** на передней панели или на пульте ДУ, чтобы включить проигрыватель.

Нажмите и удерживайте кнопку **PWR** на передней панели или на пульте ДУ, чтобы выключить аппарат.

Выбор режима работы

Выбор необходимого режима работы делается последовательным нажатием на кнопку **MODE** на передней панели или пульте ДУ:

RADIO → DVD → USB → SD → AUX → TV → BLUETOOTH

Примечание:

Также вы можете выбрать необходимый режим работы проигрывателя при помощи значков на сенсорном экране.

Если диск не установлен в проигрыватель, то вы не можете выбрать режим работы DVD. Если USB/SD носитель не подсоединен, то вы также не можете выбрать соответствующий режим работы проигрывателя. Чтобы включить режим BLUETOOTH, то сначала войдите в Главное меню и выберите режим Управления беспроводным соединением.

Мгновенное выключение звука

Во время проигрывания коротко нажмите кнопку **PWR** на передней панели или кнопку **MUTE** на пульте ДУ для мгновенного выключения звука. Нажмите эту кнопку еще раз для возобновления звука. Нажмите и удерживайте кнопку **MUTE** на пульте ДУ, чтобы выключить дисплей. При этом все функции управления воспроизведением доступны. Для включения монитора нажмите эту кнопку еще раз.

Регулировка уровня громкости

Для увеличения/уменьшения уровня громкости (от 0 до 39), используйте кнопки **VOL+/-** на передней панели или пульте ДУ, или значок VOL+/- на сенсорном экране.

Управление настройками звука

Для выбора необходимого параметра настройки звука последовательно нажмите кнопку **SEL** на пульте ДУ или используйте кнопку на сенсорном экране

VOL→BAS→TRE→BAL→FAD

Примечание:

*Выбранный параметр отрегулируйте используя кнопки **VOL +/-** или, в зависимости от режима воспроизведения, непосредственно управляя с экрана значками +/- напротив соответственного параметра.*

Если в течение 5-ти секунд кнопки управления не будут задействованы, то устройство вернется к предыдущему режиму.

Если функция EQ включена, то настройка режимов BAS и TRE недоступна.

РУКОВОДСТВО ПО ЭКСПЛУАТАЦИИ

КНОПКИ УПРАВЛЕНИЯ АППАРАТОМ

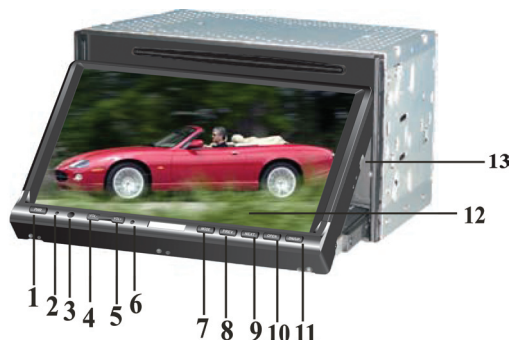

1. PWR Кнопка включения/выключения аппарата.
2. RESET Кнопка инициализации системы.
3. ИК-премник сигналов пульта ДУ.
4. VOL- Кнопка уменьшения уровня громкости.
5. VOL + Кнопка увеличения уровня громкости.
6. Микрофон для режима BLUETOOTH.
7. MODE Кнопка выбора режима работы проигрывателя.
8. PREV Кнопка перехода к предыдущему Треку/Каналу/Настройка на станцию в обратном направлении.
9. NEXT Кнопка перехода к последующему Треку/Каналу/Настройка на станцию в прямом направлении.
10. OPEN Кнопка извлечения диска.
11. UP/DN Кнопка изменения угла наклона монитора.
12. ЖК экран.
13. Mini USB разъем.

Включение/выключение проигрывателя

Для включения проигрывателя коротко нажмите кнопку **PWR** на передней панели или пульте ДУ. В режиме воспроизведения для мгновенного выключения звука коротко нажмите кнопку **PWR** на передней панели. Чтобы возобновить звук коротко нажмите эту кнопку еще раз. Для выключения проигрывателя нажмите и удерживайте кнопку **PWR** на передней панели или пульте ДУ.

Инициализация системы

Нажмите кнопку **RESET** для инициализации системы. При этом все настройки вернутся к заводским.

Регулировка уровня громкости

Нажимайте кнопку **VOL-/+** для уменьшения/увеличения уровня громкости.

Выбор режима работы

Последовательно нажимайте кнопку **MODE** для выбора необходимого режима работы проигрывателя (см. раздел Основные операции).

Выбор предыдущего Трека/Канала/Настройка на станцию в обратном направлении

Во время воспроизведения диска коротко нажмите кнопку **PREV** для перехода к предыдущему Треку. Нажмите и удерживайте эту кнопку для ускоренного воспроизведения в обратном направлении с выбранной скоростью.

Очередное удержание кнопки в нажатом состоянии позволяет циклично менять скорость воспроизведения в порядке: 2x, 4x, 8x, 16x, 20x, Воспроизведение (нормальная скорость).

В режиме радио коротко нажмите кнопку **PREV** для ручной настройки на станции в обратном направлении. Нажмите и удерживайте эту кнопку для автоматической настройки на станцию в обратном направлении.

В режиме приема ТВ каналов коротко нажмите кнопку **PREV** для выбора предыдущего канала. Для точной настройки текущего канала в сторону уменьшения рабочей частоты нажмите и удерживайте эту кнопку, контролируя качество изображения и звука.

Выбор последующего Трека/Канала/Настройка на станцию в прямом направлении

Во время воспроизведения коротко нажмите кнопку **NEXT** для перехода к последующему Треку. Нажмите и удерживайте эту кнопку для ускоренного воспроизведения в прямом направлении с выбранной скоростью.

Очередное удержание кнопки в нажатом состоянии позволяет циклично менять скорость воспроизведения в порядке: 2x, 4x, 8x, 16x, 20x, Воспроизведение (нормальная скорость).

В режиме радио коротко нажмите кнопку **NEXT** для ручной настройки на станции в прямом направлении. Нажмите и удерживайте эту кнопку для автоматической настройки на станцию в прямом направлении.

В режиме приема ТВ каналов коротко нажмите кнопку **NEXT** для выбора последующего канала. Для точной настройки канала в сторону увеличения рабочей частоты нажмите и удерживайте эту кнопку, контролируя качество изображения и звука.

Извлечение диска

Нажмите кнопку **OPEN** для открытия/закрытия окна для загрузки диска.

Изменение угла наклона монитора

Коротко нажимайте кнопку **UP/DN**, чтобы выбрать желаемый угол наклона монитора.

Нажмите и удерживайте кнопку **UP**, чтобы поднять монитор.

Нажмите и удерживайте кнопку **DN**, чтобы опустить монитор.

РУКОВОДСТВО ПО ЭКСПЛУАТАЦИИ

ПУЛЬТ ДУ

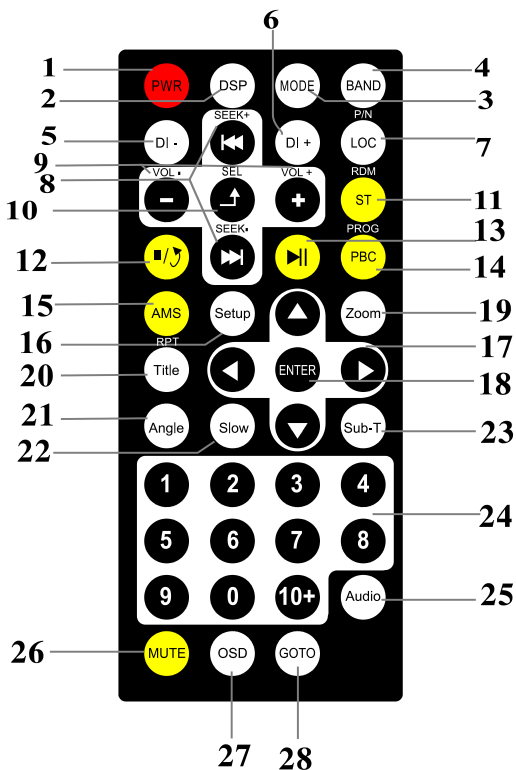

- 1). PWR Кнопка включения/выключения аппарата
- 2). DSP Кнопка индикации текущего времени
- 3). MODE Кнопка выбора режима работы проигрывателя
- 4). BAND/PN Кнопка выбора диапазона/стандарта системы цветности
- 5). DI- Кнопка уменьшения угла наклона монитора
- 6). DI+ Кнопка увеличения угла наклона монитора
- 7). LOC/RDM Кнопка выбора режима настройки только на станции с сильным сигналом или режима настройки на все станции текущего диапазона/ Воспроизведение в случайном порядке.
- 8). Кнопки выбора предыдущего/ последующего Трека/Канала/ Настройки

- 9). VOL-/+ Кнопки изменения уровня громкости
- 10). SEL Кнопка выбора настроек звука
- 11). ST/PROG Кнопка выбора режима вещания Стерео или Моно / программированного воспроизведения
- 12). Кнопка полной остановки воспроизведения
- 13). ►► Кнопка начала/временной приостановки воспроизведения
- 14). PBC Кнопка отображения меню воспроизведения (функции управления воспроизведением)
- 15). AMS Кнопка включения автоматической настройки станций в текущем диапазоне частот / сканирование станций ранее записанных в память устройства
- 16). SETUP Кнопка вывода меню DVD настроек
- 17). Кнопки перемещения по меню
- 18). ENTER Кнопка подтверждения выбора
- 19). ZOOM Кнопка изменения масштаба изображения
- 20). TITLE Кнопка вывода меню Названий

- 21). ANGLE Кнопка изменения ракурса изображения
- 22). SLOW Кнопка замедленного воспроизведения
- 23). SUB-T Кнопка выбора языка субтитров
- 24). 0 - 10+ Кнопки с цифрами
- 25). AUDIO Кнопка выбора аудио канала/ языка звукового сопровождения
- 26). MUTE Кнопка мгновенного выключения/включения звука
- 27). OSD Кнопка вывода на дисплей текущей информации диска/USB/SD/MMC
- 28). GOTO Кнопка воспроизведения с заданного момента

Включение/выключение аппарата

Для включения/выключения аппарата коротко нажмите кнопку **PWR**.

Индикация/настройка текущего времени

Нажмите кнопку **DSP** для индикации текущего времени в левом верхнем углу экрана.

Для установки (коррекции) текущего времени нажмите и удерживайте эту кнопку более 2-х секунд, при этом поле времени доступное для установки окрасится в желтый цвет. Выбор корректируемого поля часов или минут делается нажатием на кнопку **SEL**, а установка значений при помощи кнопок **VOL +/-**.

Примечание:

После завершения установки значений времени нажмите коротко на кнопку DSP 2 раза или устройство, через несколько секунд, завершит режим установки автоматически.

В некоторых случаях, при активированных функциях режимов работы (например, в режиме радио при активированной функции ТА), установка времени может быть недоступной до завершения выполнения функции(й).

Выбор режима работы проигрывателя

Последовательно нажимайте кнопку **MODE** для выбора необходимого режима работы проигрывателя (см. раздел Основные операции).

Выбор диапазона/телевизионного формата

В режиме радио для выбора необходимого диапазона вещания: УКВ/FM – AM нажмите кнопку **BAND**. В режиме работы DVD или ТВ-тюнера эта кнопка используется для выбора необходимого стандарта системы цветности.

Уменьшение угла наклона монитора

При каждом нажатии кнопки **DI-** угол наклона монитора последовательно уменьшается.

РУКОВОДСТВО ПО ЭКСПЛУАТАЦИИ

Увеличение угла наклона монитора

При каждом нажатии кнопки **DI+** угол наклона монитора последовательно увеличивается.

Выбор режима LOC/Воспроизведение в случайном порядке

В режиме радио кнопка **LOC** используется для настройки только на станции с сильным сигналом, на дисплее будет надпись LOCAL, или на все станции текущего диапазона, на дисплее будет надпись – DX – .

Во время воспроизведения диска нажатие на эту кнопку позволяет начать воспроизведение в случайном порядке.

Изменение уровня громкости

Данная функция соответствует функции кнопок **VOL-/+** на передней панели.

Управление настройками звука

См. раздел Основные операции.

Выбор режима вещания /Программированное воспроизведение

В режиме радио нажмите кнопку **ST/PROG**, чтобы выбрать необходимый режим вещания Стерео или Моно.

Во время воспроизведения с диска/USB/SD/MMC нажмите эту кнопку, чтобы установить порядок воспроизведения треков.

Полная остановка воспроизведения

Во время режима работы DVD/USB/SD нажмите кнопку **■** для временной приостановки воспроизведения один раз. При нажатии кнопки **PLAY**, устройство начнет воспроизведение с предыдущей Главы. Нажмите кнопку **■** еще раз для остановки воспроизведения. При нажатии кнопки **PLAY**, устройство начнет воспроизведение сначала.

Начало/временная приостановка воспроизведения

Во время режима работы DVD/USB/SD нажмите кнопку **▶||** для временной приостановки воспроизведения. Для возобновления воспроизведения нажмите эту кнопку повторно.

Функция управления воспроизведением

Во время режима VCD/DVD нажмите кнопку **PBC**, чтобы отобразить меню воспроизведения.

Примечание:

Данная функция доступна при наличии соответствующей записи на диске. Автоматическая настройка станций в текущем диапазоне частот/ Сканирование станций ранее записанных в память устройства

В режиме радио нажмите и удерживайте кнопку **AMS**, чтобы включить автоматическую настройку станций. Коротко нажмите эту кнопку, чтобы включить сканирование ранее записанных в память радиостанций (прием каждой в течении 5-ти секунд).

В режиме ТВ-тюнера коротко нажмите кнопку **AMS** для автоматической настройки каналов.

Во время воспроизведения CD/MP3 записей нажмите кнопку **AMS** для выбора повторного воспроизведения текущего Трека или всего диска.

Во время режима работы DVD нажмите кнопку **AMS** для выбора повторного воспроизведения текущей Главы/Названия/Всего диска. Данная функция недоступна, если на диске отсутствует разделение на Главы/Названия.

Меню настроек

Во время режима DVD нажмите кнопку **SETUP** для вывода Меню настройки. (Для управления меню настройки используйте кнопки перемещения и кнопку подтверждения выбора).

Кнопки перемещения по меню

Нажимайте на кнопки ▲ ▼ ► ◀ ВВЕРХ/ВНИЗ/ВЛЕВО/ВПРАВО для перемещения по меню.

Подтверждение выбора

Нажмите кнопку **ENTER** для подтверждения выбора настройки.

Изменение масштаба изображения

Последовательно нажимайте кнопку **ZOOM** для изменения масштаба изображения:

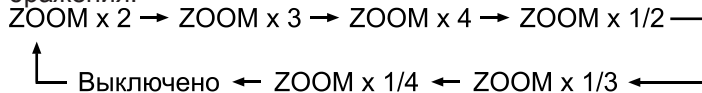

Примечание:

Для перемещения по увеличенному изображению используйте кнопки перемещения Вверх/Вниз/Влево/Вправо. Данная функция доступна только во время режима изменения масштаба изображения.

Функция доступна только во время воспроизведения с диска/USB/SD/MMC

РУКОВОДСТВО ПО ЭКСПЛУАТАЦИИ

Меню Названий

Во время режима DVD нажмите кнопку TITLE для вывода меню Названий текущего диска.

Примечание:

Данная функция доступна при наличии соответствующей записи на диске.

Изменение ракурса изображения

Во время режима DVD нажимайте кнопку **ANGLE** для изменения ракурса изображения. Данная функция доступна только для дисков, содержащих записи с нескольких камер.

Замедленное воспроизведение

Нажмите кнопку **SLOW** для замедленного воспроизведения.

Каждое последовательное нажатие на кнопку изменяет скорость воспроизведения в порядке:

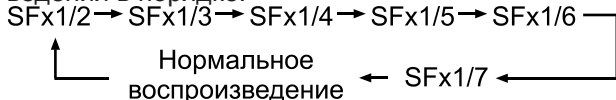

Выбор языка субтитров

Во время работы режима DVD последовательно нажимайте кнопку **SUB-T** для выбора языка субтитров.

Примечание:

Данная функция доступна при наличии записей субтитров на диске.

Кнопки с цифрами

При помощи кнопок с цифрами (0 - 10+) вы можете выбрать необходимый трек (запись) на диске/USB/SD/MMC или одну из записанных в память радиостанций для воспроизведения/ прослушивания.

Выбор аудио канала/языка звукового сопровождения

Во время режима VCD/CD/MP3 воспроизведения нажмите кнопку **AUDIO** для выбора аудио канала.

Во время режима DVD воспроизведения нажмите кнопку **AUDIO** для выбора языка звукового сопровождения.

Примечание:

Если на диске отсутствует выбор языка звукового сопровождения или запись вариантов аудио каналов (стерео, 2 –канала. и т.д.), то данная функция недоступна.

Мгновенное выключение/включение звука

Для мгновенного выключения звука коротко нажмите кнопку **MUTE**. Для включения звука нажмите эту кнопку еще раз.

Для отключения изображения на дисплее удерживайте несколько секунд в нажатом состоянии кнопку **MUTE** пока экран не выключиться. При этом все функции управления доступны. Для восстановления изображения коснитесь поверхности экрана или коротко нажмите кнопку **MUTE**.

Вывод на дисплей текущей информации

Во время воспроизведения диска нажмите кнопку **OSD** для вывода на дисплей текущей информации диска/USB/SD/MMC.

Воспроизведение с заданного момента

В режиме воспроизведения с диска/USB/SD/MMC нажмите кнопку **GOTO** на пульте ДУ и с помощью кнопок с цифрами в соответствующих полях введите необходимый номер записи (главу, название) и значение времени с которого вы желаете воспроизвести данную запись. Для подтверждения настройки и начала воспроизведения с заданного момента нажмите кнопку **ENTER**.

При помощи кнопок с цифрами можно делать выбор трека (записи) для CD записей и трека (записи) в пределах выбранной папки для MP3 записей.

Замена элементов питания

При истечении срока эксплуатации элемента питания замените его на новый.

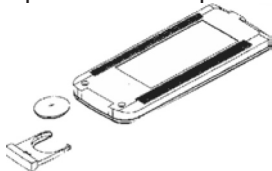

Примечание:

Храните литиевую батарейку в безопасном месте.

Убедитесь, что батарейка установлена правильно.

Во избежание короткого замыкания избегайте касаний элемента питания с металлическими предметами

РУКОВОДСТВО ПО ЭКСПЛУАТАЦИИ

МЕНЮ РЕЖИМОВ И УСТАНОВОК



Щелкните значок на сенсорном экране для выбора соответствующего пункта меню настройки.

Щелкните значок  в правом верхнем углу на сенсорном экране для выбора меню настройки системы.



Настройка чувствительности сенсорного экрана

Щелкните значок Calibration на сенсорном экране. Последовательно нажимайте значок «+», пока на дисплее не появится надпись «OK», которая сообщает, что настройка чувствительности выполнена успешно.

Выбор региона

Выберите необходимый регион радиовещания: EUROPE → AMERICA 1 → AMERICA 2 → JAPAN → RUSSIA. Щелкните по соответствующему значку на сенсорном экране, при этом появится значок подтверждения выбора «✓».

Установка часов

При помощи значков -/+ на сенсорном экране установите значение часов и минут.

Примечание:

Если вы выберете регион вещания USA, то на дисплее отобразятся значки выбора формата времени: AM – PM.

Функция RDS

Щелкните по значку RDS, чтобы включить/выключить функцию приема данных передаваемых от FM радиовещательных станций с поддержкой RDS. При включении данной функции на дисплее появится значок «✓».

Примечание:

Если пользователь настроит параметры меню неправильно, то это приведет к нарушению функционирования устройства в целом. В этом случае выполните инициализацию системы для возврата к заводским настройкам.

УПРАВЛЕНИЕ РАДИОПРИЕМНИКОМ





Щелкните значок P2/2 или P1/2 на сенсорном экране, чтобы перейти к следующей/предыдущей странице меню настройки.

Чтобы выбрать необходимый диапазон щелкните значок BAND на сенсорном экране, при этом диапазон будет изменяться в последующем порядке: FM1→FM2→FM3→AM1→AM2



Для ручной настройки на радиостанции в прямом/обратном направлении коротко нажимайте кнопку ►|◄ на передней панели или пульте ДУ. Для автоматической настройки на радиостанции в прямом/обратном направлении нажмите и удерживайте кнопку ►|◄ на передней панели или пульте ДУ.

В режиме радио нажмите и удерживайте кнопку AMS или значок  на сенсорном экране, устройство найдет и запомнит 6 станций с наиболее сильным сигналом текущего диапазона.

В режиме радио нажмите кнопку **AMS** или значок  на сенсорном экране, чтобы начать сканирование радиостанций записанных в память устройства.

В памяти устройства могут быть запомнены до 30 радиостанций (по 6 станций в каждом диапазоне).

РУКОВОДСТВО ПО ЭКСПЛУАТАЦИИ

Примечание:

При очередной автоматической настройке все станции, записанные ранее в память устройства, будут удалены

В зависимости от выбранного режима воспроизведения, короткое нажатие на кнопку **ST/PROG** пульта ДУ или щелчок по значку **ST** на сенсорном экране позволяет установить порядок воспроизведения записей с диска/USB/SD/MMC или включить режим приема радиостанций моно/стерео

Чтобы запомнить радиостанцию вручную настройте приемник на необходимую частоту радиостанции и нажмите кнопку (или поле с необходимым номером на экране) с цифрой (1 – 6), под которой вы желаете сохранить выбранную станцию.

Во время режима радио-тюнера нажмите кнопку **LOC** для настройки только на станции с сильным сигналом или режима (**DX**) настройки на все станции текущего диапазона.

Функция RDS

Поиск альтернативных частот

В настройках по умолчанию функция **AF** включена. При слабом сигнале функция **AF** позволяет приемнику настраиваться на другие станции с тем же идентификационным кодом (радиостанции одной сети вещания), что и текущая станция, но с более сильным сигналом.

Трансляция информации о дорожном движении

При включенном режиме **TA** происходит автоматический прием станций, транслирующих информацию о дорожном движении, в течение 2-х секунд. При этом на дисплее появится название станции. Если станции, транслирующие информацию о дорожном движении, не найдены, то на дисплее на 3 секунды появится сообщение **NO TA**.

Поиск станции по типу программ

Нажмите кнопку **PTY** для выбора желаемого типа программ. Устройство начнет поиск выбранного типа программы в течение 2-х секунд. Если выбранный тип программы не найден, то устройство вернется к предыдущей станции, и на дисплее будет отображаться надпись **NO PTY** в течение 3-х секунд.

Данная функция соответствует функции кнопок **UP/DOWN** на пульте ДУ или передней панели.

Для выбора радиостанций ранее записанных в память устройства щелкните по значку с необходимой цифрой (от 1 до 6) на сенсорном экране или нажмите кнопку с необходимой цифрой (от 1 до 6) на пульте ДУ.

Примечание:

Щелкните по значку  на сенсорном экране для выхода из режима радио-тюнер и возврата к меню выбора режима работы проигрывателя. Для управления значками VOL+/VOL-/MUTE/SEL на сенсорном экране см. раздел Передняя панель или Пульт ДУ.

УПРАВЛЕНИЕ DVD/USB/SD ВОСПРОИЗВЕДИЕМ

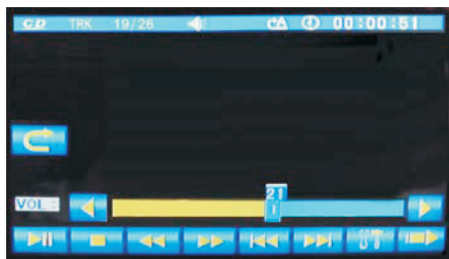

Для управления значками ►||, ■, ►►, ◀◀, ►►, ◀◀, AUDIO, OSD на сенсорном экране см. раздел Пульт ДУ или Передняя панель.

Функция PBC

Во время режима VCD воспроизведения нажмите кнопку PBC, на дисплее появится информация о записях на диске. Вы можете выбрать необходимую композицию при помощи кнопок с цифрами. Чтобы остановить воспроизведение или выбрать другую композицию нажмите кнопку **PBC**, и устройство снова вернется в меню диска.

Примечание:

Данная функция доступна только для VCD2.0 или SVCD/DVD дисков содержащих соответствующую запись на диске.

Выбор последующего/предыдущего Трека/Папки

Чтобы выбрать последующий/предыдущий Трек/Папку во время режима MP3/USB/SD воспроизведения щелкайте по значку ▲ ▼ ▶ ◀ на сенсорном экране или пульте ДУ. Для начала воспроизведения выбранного трека/папки щелкните значок OK на сенсорном экране или кнопку **ENT** на пульте ДУ.

РУКОВОДСТВО ПО ЭКСПЛУАТАЦИИ

Вывод Папки

Во время режима MP4/DVD воспроизведения щелкните значок MENU на сенсорном экране, на дисплее появится список всех композиций текущей Папки. Вы можете выбрать необходимую композицию для воспроизведения.

Меню Названий

Во время режима MP4/DVD воспроизведения щелкните значок TITLE на сенсорном экране или пульте ДУ, на дисплее появится меню Названий. Для начала воспроизведения щелкните по необходимому Названию.

Изменение ракурса изображения

Во время режима DVD щелкните значок  на сенсорном экране или нажимайте кнопку ANGLE на пульте ДУ для изменения ракурса изображения.

Примечание:

Функции для пунктов 5, 6 доступны при наличии соответствующих записей на диске.

Изменение масштаба изображения

Последовательно щелкайте значок  на сенсорном экране или нажимайте кнопку ZOOM на пульте ДУ для изменения масштаба изображения.

Примечание:

См. раздел Пульт ДУ.

Повторное воспроизведение

Во время режима CD/VCD/MP3 воспроизведения последовательно щелкайте значок  на сенсорном экране, чтобы выбрать необходимый режим: REP1 → REP → OFF.

Во время режима DVD воспроизведения последовательно щелкайте значок  на сенсорном экране, чтобы выбрать необходимый режим: CHAPTER → TITLE → REP → OFF.

Вывод Меню

Щелкните значок  на сенсорном экране для вывода меню DVD диска.

Щелкните значок  для возврата к предыдущему Меню или меню выбора режима работы проигрывателя.

Кнопки с цифрами

Щелкните значок NUM на сенсорном экране, на дисплее появится следующее изображение:

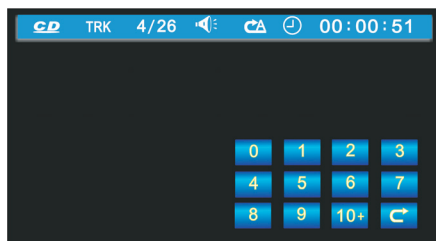

Примечание:

Во время режима DVD воспроизведения для управления кнопками с цифрами см. раздел Пульт ДУ.

Управление звуком/Настройка видео

Щелкните значок **BT** на сенсорном экране, на экране появится меню управления звуком и меню настройки видео:

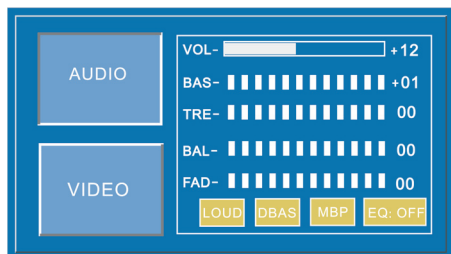

Управление звуком

Выберите необходимый параметр для настройки (окрасится в желтый цвет): VOL (Регулировка уровня громкости) → BAS (Регулировка тембра низких частот) → TRE (Регулировка тембра высоких частот) → BAL (Регулировка баланса между правым и левым громкоговорителем) → FAD (Регулировка баланса между передним и задним громкоговорителем). Щелкните значок +/- на сенсорном экране для регулировки выбранного параметра настройки.

Функция LOUD и DBAS. Щелкните значок LOUD на сенсорном экране (окрасится в желтый цвет) для компенсации уровня низких частот на малой громкости.

Функция MBP: Щелкните значок MBP для выбора необходимого режима: MBPL → MBPR → MBP.

РУКОВОДСТВО ПО ЭКСПЛУАТАЦИИ

Настройка характеристики тембра: Последовательно щелкайте значок EQ, чтобы выбрать желаемую характеристику тембра.

Настройка видео

Выберите необходимый пункт настройки: BRI (Настройка яркости) → CON (Настройка контрастности) → COL (Настройка цвета) → HUE (Настройка тона).

Каждый пункт меню содержит следующие параметры настройки: USER → BRIG → SOFT → SHAR → STDY.

Замедленное воспроизведение

Последовательно щелкайте значок SLOW для замедленного воспроизведения: SFx1/2 → SFx1/3 → SFx1/4 → SFx1/5 → SFx1/6

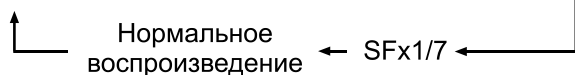

Воспроизведение с заданного момента

см. раздел Пульт ДУ.

Выбор языка субтитров

Последовательно нажимайте кнопку SUB-T на пульте ДУ, чтобы выбрать необходимый язык субтитров.

Примечание:

Функция доступна при наличии соответствующих записей на диске.

Выбор языка звукового сопровождения

Щелкните значок AUDIO на сенсорном экране или кнопку на пульте ДУ, чтобы выбрать язык звукового сопровождения.

Примечание:

Функция доступна при наличии соответствующих записей на диске.

Программированное воспроизведение

Нажмите кнопку ST/PROG на пульте ДУ, чтобы запрограммировать порядок воспроизведения треков, при этом на дисплее появится следующее изображение:

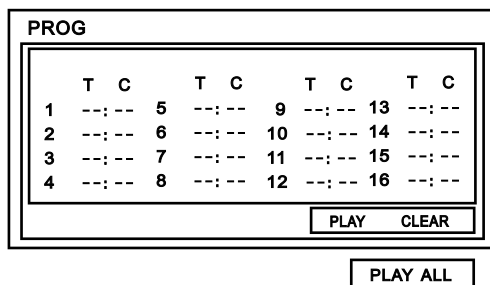

Примечание:

Во время режима DVD сначала введите номер Главы, затем нажмите кнопку , и введите номер Названия. Во время режима CD/MP3 введите только номер Трека.

Выбор Папки во время режима USB/SD воспроизведения

Подсоедините USB/SD носитель к проигрывателю, устройство перейдет к соответствующему режиму воспроизведения автоматически, на дисплее появится следующее изображение:



Щелкните значок , чтобы выбрать режим MP3 воспроизведения.

Щелкните значок , чтобы выбрать режим просмотра изображений.

Щелкните значок , чтобы выбрать режим MP4 воспроизведения.

Щелкните значок , чтобы вызвать Меню управления.

Нажмите кнопку , чтобы вернуться к списку папок. Щелкните по необходимой папке для ее открытия.

Изменение угла наклона передней панели

Нажимайте нижнюю/верхнюю часть передней панели для изменения угла наклона.

Примечание:

Функция доступна в режиме TV и AUX

РУКОВОДСТВО ПО ЭКСПЛУАТАЦИИ

Меню системной настройки

Нажмите кнопку **TITLE**, на дисплее появится меню Системной настройки. При помощи кнопок перемещения выберите необходимый параметр, для подтверждения нажмите кнопку **ENT**.



Примечание:

Данная функция доступна только при помощи кнопок на пульте ДУ. Некоторые функции управления зависят от типа текущего диска. Извлечение USB/SD/MMC накопителей производите только после остановки воспроизведения с извлекаемого накопителя и смены режима воспроизведения на другой (например, радио, AUX...).

УПРАВЛЕНИЕ ТВ-ТЮНЕРОМ

Нажмите кнопку **MODE** на передней панели или на пульте ДУ, чтобы выбрать режим управления ТВ-тюнером. На дисплее появится следующее изображение:



Настройка каналов

Нажмите значок  на сенсорном экране или кнопку AMS на пульте ДУ, устройство начнет поиск каналов автоматически. После завершения поиска начнется воспроизведение первого найденного канала.

Нажмите значок ► / ◀ на сенсорном экране или на пульте ДУ, чтобы начать автоматическую настройку на ТВ-каналы. Поиск будет остановлен при нахождении первого канала.

Выбор системы цветности

Щелкните значок SYS на сенсорном экране или кнопку **BAND/P/N** на пульте ДУ, чтобы выбрать подходящую систему цветности:
PAL → NTSC → SECAM.

Выбор канала

Нажмите кнопку ► / ◀ на пульте ДУ или передней панели для перехода к последующему/предыдущему каналу. Также вы можете использовать значки с цифрами на сенсорном экране или кнопки с цифрами на пульте ДУ, чтобы выбрать необходимый канал.

Точная настройка

Во время режима ТВ-тюнера нажмите и удерживайте кнопку ► / ◀ на пульте ДУ для точной настройки качества звука и изображения текущего канала.

Управление звуком

Во время режима ТВ-тюнера нажмите значок SEL на сенсорном экране или пульте ДУ, чтобы выбрать необходимый параметр настройки:



См. раздел Управление DVD воспроизведением.

РУКОВОДСТВО ПО ЭКСПЛУАТАЦИИ

Возврат к Главному меню

Щелкните значок  на сенсорном экране, чтобы вернуться к Главному меню.

Переход к последующей/предыдущей странице меню

Щелкните значок P2/2 или P2/1 для перехода к последующей/предыдущей странице меню настройки.

Возврат к ТВ-каналу.

Щелкните по значку **ENTER** на экране, чтобы вернуться к ТВ-каналу.

УПРАВЛЕНИЕ БЕСПРОВОДНЫМ СОЕДИНЕНИЕМ СВЯЗИ BLUETOOTH



Установка соединения

Включите режим Bluetooth в вашем мобильном телефоне, затем выберите параметр Поиск Bluetooth устройств. Если поиск Bluetooth устройств прошел успешно, то на дисплее телефона появится наименование Bluetooth устройства. Выберите это наименование и на запрос о вводе пароля введите 0000. Соединение установлено.

Воспроизведение аудио файлов, сохраненных в памяти телефона

Чтобы начать воспроизведение аудио файлов, сохраненных в памяти телефона, щелкните значок . Используйте кнопки управления воспроизведением.



Принятие/Отклонение/Завершение телефонного звонка

Во время телефонного звонка щелкните значок  для принятия входящего вызова.

Во время телефонного звонка щелкните значок  для отклонения/завершения входящего вызова.

Введите номер вызываемого абонента при помощи значков с цифрами на сенсорном экране. Для выполнения вызова щелкните значок . Щелкните значок **C**, чтобы удалить неправильно введенную цифру.

Перевод звонка

Во время разговора щелкните по значку , чтобы перевести телефонный разговор на ваш мобильный телефон. Щелкните значок  еще раз для возврата в режим беспроводной системы связи.

Быстрое выполнение вызова

Щелкните по значку , на дисплее появится журнал звонков: Входящие звонки, Пропущенные звонки, Исходящие звонки. Выберите необходимый телефонный номер для выполнения вызова.



Примечание:

Отдельные модели телефонов из-за особенностей настроек, конструкции и исполнения могут не поддерживать некоторые функции.

Управление камерой заднего вида

Если аппарат находится во включенном состоянии, и камера заднего вида подсоединена к данному аппарату, то во время движения вашего автомобиля назад на дисплее появится изображение от камеры заднего вида.

Выключение монитора

Нажмите и удерживайте кнопку **MUTE** на пульте ДУ для выключения монитора, но при этом звук останется. Нажмите и удерживайте кнопку **MUTE** для включения монитора.

НАСТРОЙКА УПРАВЛЕНИЯ ФУНКЦИЯМИ СИСТЕМЫ ПРИ ПОМОЩИ КНОПОК НА РУЛЕ АВТОМОБИЛЯ

При монтаже аппарата зелёный (steerling) провод в основном разъеме аппарата должен быть подключен к одному из ДВУХ проводов идущих на кнопки управления на руле автомобиля. (Т.е аппарат можно присоединить только к проводке автомобиля с ДВУПРОВОДНОЙ системой кнопок.) Второй провод от кнопок руля должен быть присоединён к корпусу автомобиля. Кнопки на руле, таким образом, оказываются присоединёнными «между корпусом и зеленым проводом аппарата».

В МЕНЮ РЕЖИМОВ И УСТАНОВОК выберите функцию “Руль НАСТРОЙКА”:



Последовательно нажимайте кнопки на руле (до 6 различных кнопок) – при считывании информации кнопки на экране в пронумерованных окошках появятся цифры соответствующие уровню сигнала каждой нажатой кнопки.



Нажмите на экране кнопку “**ВЫДЕЛИТЬ**”, затем нажмите на экране кнопку функции, соответствующей кнопке на руле, нажатой первой – значение уровня сигнала в окошке №1 заменится на значок выбранной функции. Последовательно нажмите на экране кнопки функций, соответствующие кнопкам на руле, нажатыми по порядку второй, третьей и т.д

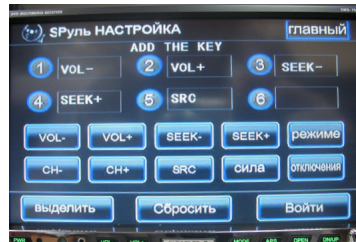

Примечание: при ошибке в задании функций кнопкам – нажмите кнопку “Сбросить” и повторите всю процедуру

После задания функций всем кнопкам – нажмите кнопку экрана “Войти” для сохранения настроек.

РУКОВОДСТВО ПО ЭКСПЛУАТАЦИИ

ВОЗМОЖНЫЕ НЕПОЛАДКИ И СПОСОБЫ ИХ УСТРАНЕНИЯ

Перед началом эксплуатации ресивера для обеспечения безопасности тщательно изучите настоящее руководство пользователя. При возникновении каких-либо неисправностей во время эксплуатации устройства, сначала обратитесь к нижеприведенному списку. Если неисправность остается, то обратитесь в авторизированный сервисный центр.

Возможная неполадка	Причина	Способ устранения
Аппарат не включается	1. Перегорел предохранитель. 2. Неизвестная причина.	1. Замените предохранитель. 2. Выполните инициализацию системы (нажмите кнопку RES при помощи шариковой ручки или предмета с заостренным концом).
При включении/выключении зажигания настройки не сохраняются в памяти устройства	Соединение между зажиганием и питанием выполнено неправильно	Выполните правильное соединение
Пульт ДУ не работает	Низкий уровень заряда элемента питания или срок эксплуатации элементов питания истек	В пульте ДУ замените элементы питания на новые
Плохой прием радиостанций	Плохо подсоединена антенна	Проверьте правильность соединения провода антенны, а также проверьте правильность заземления
Аппарат не воспроизводит диск	Диск деформирован, или лазерная головка загрязнена	Замените диск, очистите лазерную головку
Невозможно выбрать язык	Диск содержит только один язык сопровождения	Для возможности выбора языков установите диск с записями этих языков в установленном для таких дисков стандартами формате
Нет изображения, мигающий экран	Провод безопасности подсоединен неправильно	Подсоедините провод безопасности к ручному тормозу или к заземлению
	В ТВ режиме плохое подключение антенны или настройка на каналы выполнена без выбора стандарта SECAM - DK	1. Произведите проверку антенны и надежности подключения. 2. Установите в настройках стандарт SECAM - DK и произведите повторный поиск каналов.

ТЕХНИЧЕСКИЕ ХАРАКТЕРИСТИКИ

Общие

Источник питания: 12 В постоянного тока

Напряжение питания: 11-15 В

Размеры корпуса аппарата: 178 x 177 x 100 мм

Заземление: автомобильный аккумулятор (на минусе)

Диапазон рабочих температур: от 0 °С до +40 °С

Радио-тюнер

УКВ/FM

Диапазон принимаемых частот: 65,0 – 74,0 МГц; 87,5 – 108 МГц

Отношение сигнал/шум: 55 дБ

Разделение стерео каналов: 30 дБ

АМ

Диапазон принимаемых частот: 522 – 1620 кГц

Чувствительность: 32 дБ

DVD проигрыватель

Отношение сигнал/шум: 70 дБ

Диапазон принимаемых частот: 20 Гц – 20 кГц

Производитель оставляет за собой право на внесение изменений в конструкцию, дизайн и комплектацию прибора без дополнительного уведомления об этих изменениях.

Производитель: СУПРА ТЕХНОЛОДЖИС ЛИМИТЕД

16/Ф., Винсом Хаус, 73 Виндхэм Стрит, Централ, Гонг Конг (НК), Китай.

Сделано в Китае.



Товар не подлежит обязательной сертификации.

Срок службы изделия: 3 года

Гарантийный срок: 1 год

Адреса авторизованных сервисных центров приведены на сайте: www.supra.ru

Единая справочная служба: 8-800-100-3331, e-mail: service@deltael.ru

СПИСОК СЕРВИСНЫХ ЦЕНТРОВ

Город	Название СЦ	Обслуживаемые бренды	Телефон (приемка)	Адрес
Абакан	Экран	CAR-audio, Бытовая тех, Hi-Fi тех.	(3902) 23-39-27	Пр-т Дружбы Народов, д. 29
Алматы	Технодом-Сервис	CAR-audio, Бытовая тех, Hi-Fi тех.	(3272) 588-544	ул. Утеген Батыра 73"Б"
Армавир	Техносервис	CAR-audio, Бытовая тех, Hi-Fi тех.	(83147) 307-40	ул. Кольцова д.4
Армавир	Форет	CAR-audio, Бытовая тех, Hi-Fi тех.	(86137) 3-36-96	ул. Халтурина д.107
Астрахань	Тринитрон	CAR-audio	(8512) 35-19-09	ул. Молдожская, д. 25
Астрахань	Хайтек-Сервис	CAR-audio, Бытовая тех, Hi-Fi тех.	(8512) 631-776, 632-066	ул. Н.Островского 148а оф.202
Барнаул	ООО "Диод"	CAR-audio, Бытовая тех, Hi-Fi тех.	(3852) 63-94-02	ул. Пролетарская, д. 113
Барнаул	Максимум	CAR-audio	(3852) 33-66-08	ул. Смирнова, д. 73А
Барнаул	Рембытехника	CAR-audio, Бытовая тех, Hi-Fi тех.	(3852) 77-23-23, 35-77-44	пр. Калинина, 24-А
г. Братск	Авторай	CAR-audio, Бытовая тех, Hi-Fi тех.	(3953) 36-25-15, 42-05-05	Иркутская обл, п.Энергетик, ул. Наймушина, д,7
Брянск	Михайлов В.Н.	CAR-audio, Бытовая тех, Hi-Fi тех.	(4832) 33-13-08	ул. Красноармейская д.170, м-н. "Электроника"
Брянск	Селена	CAR-audio, Бытовая тех, Hi-Fi тех.	(4832) 72-17-42	пр-кт Станке-Димитрова, д. 200
Великий Новгород	"ООО ТК"	CAR-audio, Бытовая тех, Hi-Fi тех.	(8162) 61-12-00	ул. Кочетова, дом 23-А
Владивосток	ВЛ-Сервис	CAR-audio, Бытовая тех, Hi-Fi тех. (не всю технику)	(4232) 459-443, 459-465	ул. Карбышева, д. 4
Владимир	Алькор	CAR-audio, Бытовая тех, Hi-Fi тех.	(4922) 34-86-60	ул. Чайковского, д. 40 А
Волгоград	Армада-сервис	CAR-audio, Бытовая тех, Hi-Fi тех.	(8442) 23-41-36, 23-05-94	г.Волгоград, пр-т Ленина,58, г. Волжский ул.87-я Гвардейская д.65а
Волгоград	Телерадиосервис	CAR-audio, Бытовая тех, Hi-Fi тех.	(8442) 70-64-45	ул. Тарашанцев, 55-37/4
Воронеж	"BEST-Сервис"	CAR-audio, Бытовая тех, Hi-Fi тех.	(4732) 62-27-89	Ленинский проспект 119а
Воронеж	ВЭЛ-Сервис	CAR-audio, Бытовая тех, Hi-Fi тех.	(4732) 78-50-54	пр-т Труда, д. 39
Воронеж	ИП Клецова	CAR-audio, Бытовая тех, Hi-Fi тех.	(4732) 266-327, 772-772	пер.Серафимовича, д.32а; ул. Куколина, д.29
Дмитровград	"Эпиком Сервис"	CAR-audio, Бытовая тех, Hi-Fi тех.	(84235) 2-86-59	ул. Октябрьская, д.63
Екатеринбург	Сониго	CAR-audio, Бытовая тех, Hi-Fi тех.	(343) 269-19-48, 269-29-48	ул. Степана Разина, дом 109, офис 100.
Екатеринбург	Экран	CAR-audio, Бытовая тех, Hi-Fi тех.	(343) 242-13-94	Красноуральская д. 25 (ТТЦ)
Екатеринбург	БИГ	Бытовая тех. Hi-Fi тех.	(343) 213-95-16	ул.Фронтных бригад, д.15, стр.9, оф.1
Иваново	ТР-Сервис	CAR-audio, Бытовая тех, Hi-Fi тех.	(4932) 30-06-05,41-09-61	ул.Пролетарская, д.44А,
Ижевск	ДС-Центр	CAR-audio, Бытовая тех, Hi-Fi тех.	(3412) 43-16-62	ул.Карла Маркса, д.393
Ижевск	РИТ-Сервис	CAR-audio, Бытовая тех, Hi-Fi тех.	(3412) 430-752, 44-44-98, 43-07-52	ул. Максима Горького, д. 162
Иркутск	Евросервис	CAR-audio, Бытовая тех, Hi-Fi тех.	(3952) 51-15-24	ул. Лермонтова, д. 281
Йошкар-Ола	ИП Колесников А.Ю.	CAR-audio, Бытовая тех, Hi-Fi тех.	(8362) 63-02-25	ул.Советская, д. 150 (вход со двора)
Казань	ООО "12 Вольт"	CAR-audio	(843) 277-40-04/20	ул. Островского, д. 86
Калининград	Вега	CAR-audio, Бытовая тех, Hi-Fi тех.	(4012) 35-85-05	ул.Гагарина 41-45
Камениск-Уральский	Техноцентр-Сервис	CAR-audio, Бытовая тех, Hi-Fi тех.	(3439) 34-74-39, 39-95-20	ул. Исетская, д. 336
Кемерово	ООО "Балатон"	CAR-audio, Бытовая тех, Hi-Fi тех.	(3842) 54-19-01	ул. Гагарина, д. 150
Киров	"ТВКОМ"	CAR-audio, Бытовая тех, Hi-Fi тех.	(8332) 54-69-56	Октябрьский пр-кт, д. 116А
Киров	Экран-Сервис	CAR-audio, Бытовая тех, Hi-Fi тех.	(8332) 54-21-56	ул. Некрасова д. 42
Кореновск	ИП Юдаков Д.В.	CAR-audio, Бытовая тех, Hi-Fi тех.	(86142) 443-59	ул.Пурыгина д.2А
Кострома	АНТЭК	CAR-audio, Бытовая тех, Hi-Fi тех.	(4942) 41-02-02	ул. Станкостроительная д.5 Б
Краснодар	И.П. Новоженцев	CAR-audio, Бытовая тех, Hi-Fi тех.	(861) 224-93-48	Ростовское шоссе 22/4
Краснодар	ИП Ульянов В.А.	CAR-audio, Бытовая тех, Hi-Fi тех.	(861) 234-40-73	ул.Сормовская д.12
Красноярск	КрасАпСервис	CAR-audio, Бытовая тех, Hi-Fi тех.	(3912) 77-29-81, 78-25-07	пер.Светлогорский, д.2
Красноярск	Олантра	CAR-audio	(3912) 584-999	ул. Металлургов, д. 2в, строение 33
Курск	Первая Сервисная Компания	CAR-audio, Бытовая тех, Hi-Fi тех.	(4712) 51-45-75	ул. Садовая, д. 5
Липецк	ООО "Фолгиум"	CAR-audio, Бытовая тех, Hi-Fi тех.	(4742) 34-07-13	ул. Космонавтов, д.8
Махачкала	Центр Сервис	CAR-audio, Бытовая тех, Hi-Fi тех.	(8722) 67-64-88	ул. Нурдалиева 52
Махачкала	Техник ISE	CAR-audio, Бытовая тех, Hi-Fi тех.	(8722) 647-133, 642-895	пр-т И.Шамиля, д. 20
Минск	Азарус	CAR-audio, Бытовая тех, Hi-Fi тех.	+375-17-256-94-54	пр. Пушкина, 50
Москва	ДЕПЛА-Сервис	CAR-audio, Бытовая тех, Hi-Fi тех.	(499) 739-39-90	ул. Лобачевского 94
Мурманск	СЦ Электроника	CAR-audio, Бытовая тех, Hi-Fi тех.	(8152) 53-57-75, 27-10-42, 70-25-40	Ледокольный пр., д. 5; ул. Радищева, 19
Набережные Челны	ТриО	CAR-audio, Бытовая тех, Hi-Fi тех.	(8552) 59-23-58	ул.40 лет Победы д.67А, к-с 52/11А
Нижний Новгород	МХМ-Сервис	CAR-audio, Бытовая тех, Hi-Fi тех.	(831) 412-14-72	ул. Бекетова д.8А
Нижний Новгород	Нижегородский СЦ	CAR-audio, Бытовая тех, Hi-Fi тех.	(831) 436-75-04, 436-63-71	ул. Максима Горького, д. 250
Новомосковск	Ультра	CAR-audio, Бытовая тех, Hi-Fi тех.	(48762) 6-95-20	ул. Садовского, д. 36

Новосибирск	РАШ	CAR-audio, Бытовая тех, Hi-Fi тех.	(383) 201-05-31	Красный проспект, д. 56
Новосибирск	Сибирский Сервис	CAR-audio, Бытовая тех, Hi-Fi тех.	(383) 355-55-60, 292-47-12	ул. Котовского, д. 10/1
Обнинск	Радиотехника	CAR-audio, Бытовая тех, Hi-Fi тех.	(48439) 613-73 644-14 5-31315 6-63-50	Обнинск, пл. Треугольная д.1 Калуга, ул. Николо-Козинская, д. 65
Омск	Домотехника-сервис	CAR-audio, Бытовая тех, Hi-Fi тех.	(3812) 36-74-01 г.Ишим (34551) 7-46-31	ул. Перлманова -194 ; г.Ишим, ул.Карасульская д.183
Оренбург	ООО "ТИКО-сервис"	CAR-audio, Бытовая тех, Hi-Fi тех.	(3532) 77-67-64	ул. Комсомольская д.16
Оренбург	Эль-Сервис	CAR-audio, Бытовая тех, Hi-Fi тех.	(3532) 99-48-87 сарый тел.332-688	460065 ул. Пролетарская, д. 208
Орёл	Феникс Электроникс	CAR-audio, Бытовая тех, Hi-Fi тех.	(4862) 40-86-81, 40-86-82	ул. 8 Марта, д. 25
Орск	Аста-Сервис	CAR-audio, Бытовая тех, Hi-Fi тех.	(3537) 213-666	ул. Краматорская, д. 50
Пенза	Телесервис	CAR-audio, Бытовая тех, Hi-Fi тех.	(8412) 64-04-45, 49-24-25	ул. Мирская, д. 17
Пермь	РТВ-Сервис	CAR-audio, Бытовая тех, Hi-Fi тех.	(342) 220-08-48	ул. Мира, д.55
Пермь	Интерсервис	CAR-audio, Бытовая тех, Hi-Fi тех.	(342) 290-500, 290-512	ул. Карпинского, д. 27
Пятигорск	ИП Сериков	CAR-audio, Бытовая тех, Hi-Fi тех.	(8793) 36-59-68	Ул. Февральская, д.60
Ростов-на-Дону	ООО "Поиск-Сервис"	CAR-audio, Бытовая тех, Hi-Fi тех.	(863) 255-20-17/18/19	ул. 50 лет Ростсельмаша, д.1
Ростов-на-Дону	Теле Дон Сервис	CAR-audio, Бытовая тех, Hi-Fi тех.	(863) 247-14-41	ул. Черепихина, д. 228
Рязань	Техсервис	CAR-audio, Бытовая тех, Hi-Fi тех.	(4912) 21-02-19	ул. Новая д. 51-Г
Рязань	Турист	CAR-audio, Бытовая тех, Hi-Fi тех.	(4912) 76-01-56, 75-27-07, 75-75-13, 92-14-44	ул. Чкалова, д. 38
Самара	Орбита-Сервис	CAR-audio, Бытовая тех, Hi-Fi тех.	(846) 262-62-62	ул. Мориса Тореза, д. 137
Самара	Экспресс-Сервис	CAR-audio, Бытовая тех, Hi-Fi тех.	(846) 228-72-18	ул. XXII Партсъезда, д. 52
Санкт-Петербург	ООО"Партия-Сервис-Балтик"	CAR-audio, Бытовая тех, Hi-Fi тех.	(812) 374-21-16 (17)	ул. Варшавская, д. 51, кор. 1
Саратов	Сар-сервис	CAR-audio, Бытовая тех, Hi-Fi тех.	(8452) 51-00-99	ул. Ульяновская д.7
Северодвинск	Сервисный центр	CAR-audio, Бытовая тех, Hi-Fi тех.	(8184) 58-72-21 (81842) 784-62	Ул. Гагарина, д.12; ул. Дзержинского д.1
Ставрополь	ИП Плотников	CAR-audio, Бытовая тех, Hi-Fi тех.	(8652) 55-17-48	ул. Пирогова д.37 офис 11
Ставрополь	Техно-Сервис	CAR-audio	(8652) 39-55-30	пр-т Кулакова, д. 24
Сыктывкар	ТехСервис	CAR-audio, Бытовая тех, Hi-Fi тех.	(8212) 29-12-20, 22-95-29	ул. Гаражная, 25
Таганрог	"ТРЦ-Вега"	CAR-audio, Бытовая тех, Hi-Fi тех.	(8634) 65-10-58	ул. Дзержинского, д. 193
Тамбов	Вега	CAR-audio, Бытовая тех, Hi-Fi тех.	(4752) 73-94-01	ул.Кивидзе, д. 69
Тверь	Электроникс	CAR-audio, Бытовая тех, Hi-Fi тех.	(4822) 35-35-30	ул. Цимервальдская, д. 24
Тольятти	Жигули-Гарант	CAR-audio, Бытовая тех, Hi-Fi тех.	(8482) 20-32-42	ул.Кулибина, д.6а, оф.15
Тольятти	Фокус	CAR-audio, Бытовая тех, Hi-Fi тех.	(8482) 40-17-28, 33-86-17, 51-55-44	ул. Карла Маркса 53; ул Свердлова 13/16; ул. Дзержинского 68а.
Томск	Академия Сервис	CAR-audio, Бытовая тех, Hi-Fi тех.	(3822) 49-15-80	пр-т Академический, д. 1
Тула	ИП Крылов И.Ю.	CAR-audio, Бытовая тех, Hi-Fi тех.	(4872) 355-399.	ул.Н.Руднева д.28
Тюмень	Пульсар	CAR-audio, Бытовая тех, Hi-Fi тех.	(3452) 20-82-65; 28-08-56; 24-55-80	ул.Республики д.169, ул. Первомайская, д.6
Улан-Удэ	Славия-Тех	CAR-audio, Бытовая тех, Hi-Fi тех.	(3012) 41-50-43; 23-54-42	нов адрес 670045пр-т Автомобилистов, 5
Ульяновск	ИП Карпова Т.П.	CAR-audio	(8422) 74-20-20	пр-кт Создателей, д. 35. "Автотеатр"
Ульяновск	Мастер Про	CAR-audio, Бытовая тех, Hi-Fi тех.	(8422) 45-59-49	ул. Автозаводская д. 36
Уфа	БашТелеРадиоСервис	CAR-audio, Бытовая тех, Hi-Fi тех.	(347) 252-46-97, 252-13-57	пр. Салавата Юлаева, 59; пр. Октября, 25; ул. Гафури, 4;
Хабаровск	Контур	CAR-audio, Бытовая тех, Hi-Fi тех.	(4212) 457-010 (011)	ул. Ким Ю Чена, д. 43
Челябинск	Найф	CAR-audio, Бытовая тех, Hi-Fi тех.	(351) 2-608-778	ул. Татьяничевой, д. 13
Челябинск	Рембиттехника	CAR-audio, Бытовая тех, Hi-Fi тех.	(351) 772-72-05	ул. Производственная, д.86
Череповец	Имидж плюс	CAR-audio, Бытовая тех, Hi-Fi тех.	(8202) 57-19-99	ул. Батюшкова, д. 7а
Чита	Архимед	CAR-audio, Бытовая тех, Hi-Fi тех.	(3022) 36-47-01	г.Чита, ул. Анохина, д. 10
Шарыпово	Анкор-Мастер	CAR-audio, Бытовая тех, Hi-Fi тех.	(39153) 2-68-31	2 микрорайон, д.1, офис 136
Якутск	ИП Волков	CAR-audio, Бытовая тех, Hi-Fi тех.	(4112) 335-157	ул.Октябрьская, д. 1/1 т.335157
Ярославль	ВИРТ	CAR-audio, Бытовая тех, Hi-Fi тех.	(4852) 58-22-11, 58-12-74	ул. Свободы, д. 91