

SUPRA®

РУКОВОДСТВО ПО ЭКСПЛУАТАЦИИ

АВТОМОБИЛЬНАЯ МУЛЬТИМЕДИЙНАЯ СИСТЕМА С ВЫДВИЖНЫМ
СЕНСОРНЫМ 7" ЖК МОНИТОРОМ

SWM-771



- Встраиваемая мультимедийная система размером 1 DIN
- Моторизованный широкоформатный сенсорный ЖК монитор размером 7"
- Совместимость с форматами: DVD/MPEG4/VCD/CD-DA/MP3/JPEG/WMA
- Встроенный ТВ-тюнер: SECAM/PAL/NTSC
- FM/AM/УКВ радио-тюнер
- Радиоинформационная система (RDS)
- Экранное меню на русском языке
- Полнофункциональный пульт ДУ
- Электронная регулировка параметров звука и изображения
- Четырехканальный линейный выход RCA
- 2 видео выхода
- Вход для камеры заднего вида
- Выход на сабвуфер
- AV вход на передней панели
- USB вход на передней панели
- Разъем для SD/MMC карт
- Максимальная выходная мощность 4 x 50 Вт

СОДЕРЖАНИЕ

| | |
|--|----|
| Меры предосторожности..... | 3 |
| Подсоединения..... | 5 |
| Порядок установки и извлечения аппарата..... | 7 |
| Обращение с дисками..... | 8 |
| Пульт ДУ..... | 9 |
| Кнопки управления аппаратом..... | 11 |
| Основные операции..... | 12 |
| Настройка системы..... | 14 |
| Управление радиоприемником..... | 20 |
| Управление ТВ тюнером..... | 23 |
| Управление DVD/VCD/CD/MP3/WMA/USB/MMC/SD проигрывателем..... | 24 |
| Управление дополнительным источником воспроизведения..... | 32 |
| Управление камерой заднего вида..... | 32 |
| Возможные неполадки и способы их устранения..... | 32 |
| Технические характеристики..... | 34 |

РУКОВОДСТВО ПО ЭКСПЛУАТАЦИИ

МЕРЫ ПРЕДОСТОРОЖНОСТИ

Предупреждение об опасности поражения электрическим током.

Не открывайте корпус аппарата.

Меры безопасности: Во избежание возникновения возгорания или поражения электрическим током не подвергайте аппарат воздействию дождя или влаги.

ПРЕДУПРЕЖДЕНИЕ: Во избежание поражения электрическим током запрещено открывать корпус аппарата. Ремонт должен производиться только в специализированных авторизованных сервисных центрах.



Этот значок указывает на опасное напряжение.



Этот значок указывает на наличие важных инструкций.

На корпусе устройства расположена надпись CLASS 1 LASER PRODUCT. Эта надпись обозначает, что данный ресивер является лазерным устройством класса 1. Во время работы аппарата используется лазерный луч небольшой мощности и за пределами устройства он не представляет опасности.

Невыполнение пунктов данного руководства и нарушение правил эксплуатации устройства, может привести к прямому воздействию лазерного луча на организм.

Меры безопасности

1. Перед началом работы ознакомьтесь с настоящим руководством по эксплуатации.
2. Если устройство не используется длительное время, отключайте аппарат от источника питания. Извлекайте диск из устройства перед его перемещением.
3. Не разбирайте, не переделывайте и не ремонтируйте прибор самостоятельно. Это может вызвать серьезные поломки и снимает гарантию на бесплатный ремонт изделия. Ремонт должен производиться только в специализированных авторизованных сервисных центрах.
4. Во избежание повреждений не подвергайте аппарат воздействию прямым солнечным лучам, тепловому излучению или потокам горячего воздуха. Если температура в салоне автомобиля слишком высокая, то не включайте аппарат до тех пор, пока температура в салоне не снизится.
5. Не подвергайте прибор воздействию резкой смены температуры. Это может стать причиной возникновения конденсата внутри устройства и привести к повреждению прибора. При образовании конденсата, во избежание неполадок перед использованием прибора, обязательно дайте ему возможность высохнуть от влаги.
6. Устройство должно размещаться в горизонтальном положении в местах с достаточной вентиляцией. Предусмотренные в устройстве вентиляционные отверстия не должны закрываться. Перегрев устройства может стать причиной неисправностей.
7. Очищайте поверхность передней панели и футляра для хранения панели мягкой сухой тканью. Не используйте абразивные, спиртосодержащие вещества, растворители любого состава или спреи.
8. Не подвергайте аппарат воздействию влаги. Не допускайте попадания воды на аппарат. Не устанавливайте емкости, наполненные жидкостью, на поверхность аппарата.
9. Для более длительной безотказной работы устройства и его безопасной эксплуатации используйте только рекомендованные производителем комплектующие.

ПЕРЕД НАЧАЛОМ ЭКСПЛУАТАЦИИ

Словарь терминов

PBC – функция управления воспроизведением. Диски форматов SVCD и VCD2.0, могут содержать специальные записи (меню), предназначенные для управления воспроизведением.

Если диск с функцией PBC, то его воспроизведение может управляться при помощи интерактивного меню, отображаемого на экране монитора. Если диск содержит неподвижные изображения, то они могут отображаться с высоким качеством.

Title – Название. Название является неотъемлемой частью DVD диска. Например, основная часть фильма – название №1; часть, в которой описывается, как создавался фильм – название №2; список исполнителей – название №3. Каждое название имеет последовательный номер, который облегчает поиск.

Chapter – Глава. Название может делиться на несколько блоков функционирующих как отдельная часть. Эта отдельная часть является главой. В каждой главе должно содержаться не менее одного трека.

Track – звуковая дорожка. Отдельный фрагмент видео или аудио диска. Обычно отдельной дорожкой является каждая композиция на компакт-диске или караоке-диске. Отдельной дорожкой является также каждый файл MP3.

Меры предосторожности

1. Аппарат может быть подсоединен только к источнику питания, указанному в данном руководстве по эксплуатации или на поверхности данного аппарата.

2. Убедитесь, что отрицательный вывод аккумулятора подсоединен к корпусу автомобиля. Данное устройство предназначено для подключения с минусом на корпусе.

3. Подсоединения цветных проводов должны быть произведены в соответствии со схемой. Неправильное подсоединение может вывести из строя аппарат (привести к сбоям в работе) или повредить электрическую систему автомобиля.

Минусовой провод, подключаемый к громкоговорителям, должен быть подсоединен к отрицательным клеммам громкоговорителей, провода динамиков не должны касаться друг друга или металлических поверхностей автомобиля. Никогда не подсоединяйте «-» провод громкоговорителя к корпусу автомобиля. Для обеспечения достаточной вентиляции прибора и снижения риска возгорания не перекрывайте вентиляционные отверстия корпуса и область радиатора.

4. Не используйте данный аппарат во влажных помещениях.

5. Попадание влаги на внутренние элементы устройства может стать причиной неправильной работы аппарата. Во избежание неполадок не включайте устройство пока влага не испариться.

6. Не включайте аппарат, если температура внутри автомобиля выше или ниже нормы. Перед включением дождитесь, пока температура в салоне станет нормальной.

РУКОВОДСТВО ПО ЭКСПЛУАТАЦИИ

ПОДСОЕДИНЕНИЯ

Разъемы на тыловой части аппарата

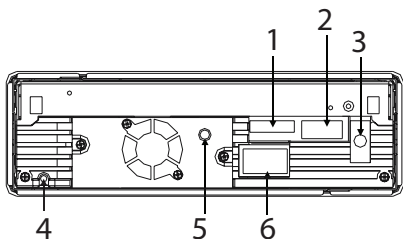

1. Левый разъем для дополнительных подсоединений
2. Правый разъем для дополнительных подсоединений
3. Вход ТВ антенны
4. Вход радио антенны
5. Крепежный винт
6. Гнездо подключения

Примечание:

Соедините крепежный винт с «-» клеммой источника питания при помощи провода заземления, входящий в комплектацию. Иначе видео изображение может стать нестабильным.

Подсоединение к гнезду электропроводки

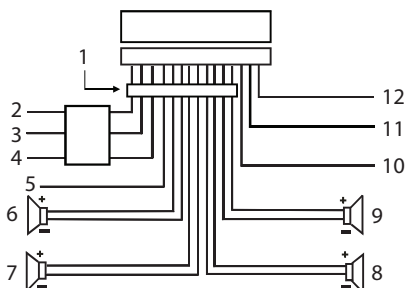

1. ISO разъем
2. Питание +12 В (Желтый)
3. Масса (Черный)
4. Зажигание (Красный)
5. Питание антенны (Синий)
6. Фронтальный левый динамик (Белый, Белый/Черный)
7. Тыловой левый динамик (Зеленый, Зеленый/Черный)
8. Тыловой правый динамик (Фиолетовый, Фиолетовый/Черный)
9. Фронтальный правый динамик (Серый, Серый/Черный)
10. Управление усилителем (Синий/Белый)

11. Подсветка (Оранжевый)

12. Провод заднего хода (Белый)

Примечание:

- Сопротивление динамиков должно быть 4 Ом.

- Убедитесь, что провод для питания антенны (синий) не касается провода заземления или корпуса (устройства или автомобиля).

Дополнительные подсоединения

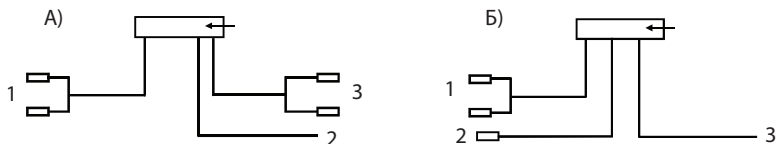

А. Левый разъем

- 1) Фронтальный RCA выход (Черный) (правый - Красный, левый - Белый)
- 2) Выход на сабвуфер (Зеленый)
- 3) Тыловой RCA выход (Серый) (правый - Красный, левый - Белый)

Б. Правый разъем

- 1) Видео выход (Серый) (Желтый, Желтый)
- 2) Камера заднего вида (Черный) (Желтый)
- 3) Провод стояночного тормоза (Зеленый)

Схема соединения провода стояночного тормоза

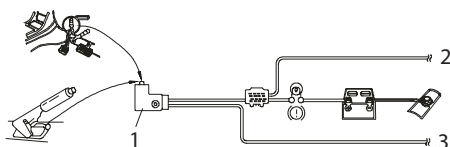

- 1) Переключатель стояночного тормоза
- 2) Провод стояночного тормоза (Голубой)
- 3) К металлическому корпусу автомобиля

Примечание:

Просмотр видео изображений через монитор на передней панели возможен только при активации стояночного тормоза.

РУКОВОДСТВО ПО ЭКСПЛУАТАЦИИ

ПОРЯДОК УСТАНОВКИ И ИЗВЛЕЧЕНИЯ РЕСИВЕРА

Перед установкой ресивера выполните все необходимые электрические соединения в соответствии с требованиями инструкции.

Порядок установки

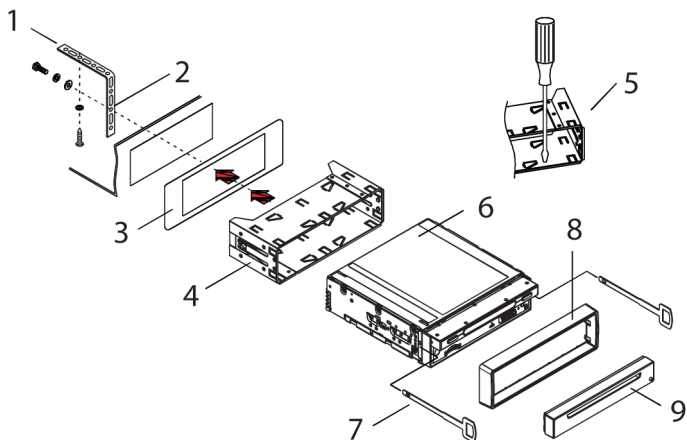

1. Металлическая скоба
2. Для лучшей помехозащитности устройства закрепите скобу на металле нижней части корпуса автомобиля.
3. Приборная панель
4. Установочная рама
5. Для надежной фиксации установочной рамы отогните на ней подходящие «язычки» при помощи отвертки.
6. Аппарат
7. Вставьте до упора ключи в пазы на боковых поверхностях панели. Извлеките проигрыватель из рамы.
8. Пластмассовая рамка
9. Передняя панель

Примечание:

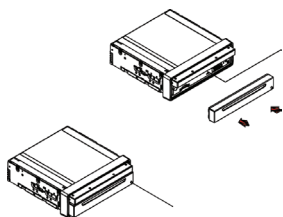

Для снятия передней панели вначале нажмите на кнопку REL, затем, слегка прижимая влево, потяните правую сторону панели на себя.

1) Установите в аппарат сначала левый край передней панели, затем нажмите на ее правый край до фиксации панели в ресивере.

2) При возникновении ошибок на экране или неправильной работе кнопок управления необходимо нажать кнопку RESET для возобновления нормальной работы аппарата. При нажатии этой кнопки все сохраненные настройки стираются из памяти.

ОБРАЩЕНИЕ С ДИСКАМИ И ИХ ОЧИСТКА

Обращение с дисками

- Сохраняйте рабочую поверхность диска чистой. Берите его только за края. Не касайтесь рабочей поверхности диска.
- Не приклеивайте бумагу или пленку на поверхность диска.
- Не используйте диски с остатками клея или надписями на рабочей поверхности. - Не используйте диски с этикетками или наклейками, которые отклеиваются и оставляют липкий след на рабочей поверхности.
- В случае наличия клея на поверхности диска то перед его воспроизведением протрите поверхность мягкой тканью.
- Не храните диски в местах попадания прямых солнечных лучей; рядом с отопителем автомобиля; не оставляйте автомобиль в местах повышенной температуры воздуха.
- После окончания проигрывания диска, храните его в коробке для диска.

Очистка диска

1. В случае необходимости перед началом воспроизведения протрите диск от центра к краям мягкой сухой тканью.
2. Не используйте для очистки дисков такие растворители, как бензин, ацетон или антистатические распылители.

Замена элементов питания в пульте ДУ

1. Перед первым использованием пульта ДУ извлеките защитную пленку (рис.1).
2. Для замены элементов питания сначала нажмите на замок отсека питания (рис.2, стрелка А). Затем выдвиньте отсек питания (рис.2, стрелка В).
3. Установите новую батарейку значком «+» вверх (рис.3).
4. Затем установите отсек с батарейкой обратно в пульт ДУ (рис.3) до щелчка.



рис.1



рис.2

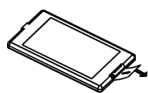

рис.3

РУКОВОДСТВО ПО ЭКСПЛУАТАЦИИ

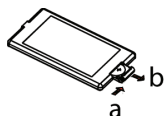
Примечание:

1. Неправильное использование батарейки может стать причиной перегрева или взрыва, а также привести к повреждениям или возникновению пожара.
2. Утечка электролита из батареи может стать причиной повреждений пульта ДУ (срок службы батареи – 6 месяцев при правильной эксплуатации и нормальной температуре).
3. Не допускайте короткого замыкания батарейки.
4. Не бросайте батарейку в огонь.
5. Храните батарейку в недоступном для детей месте.

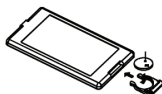
ПУЛЬТ ДУ

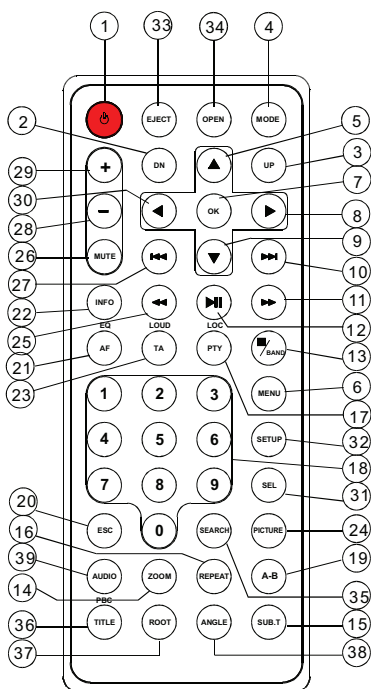

1. Кнопка включения/выключения проигрывателя
- /3. Кнопки выбора оптимального угла наклона монитора для просмотра
4. Кнопка выбора режима работы аппарата
5. Кнопка перемещения по меню ВВЕРХ / замедленного воспроизведения в обратном направлении (в режиме DVD/VCD/MP4 воспроизведения)
6. Кнопка вывода на монитор меню
7. Кнопка подтверждения
8. Кнопка перемещения по меню ВПРАВО / ускоренного воспроизведения в прямом направлении (в режиме DISC/USB/CARD воспроизведения)
9. Кнопка перемещения по меню ВНИЗ / замедленного воспроизведения в прямом направлении (в режиме DVD/VCD/MP4 воспроизведения)
- 10/27. Кнопка перехода к последующей (предыдущей) Главе (дорожке) / поиска радиостанции в прямом (обратном) направлении
- 11/25. Кнопка ускоренного воспроизведения в прямом/обратном направлении / ручной настройки радиостанций/ТВ каналов
12. Кнопка начала/временной приостановки воспроизведения
13. Кнопка полной остановки воспроизведения / выбора диапазона вещания

14. Кнопка изменения масштаба изображения
15. Кнопка выбора языка субтитров
16. Кнопка выбора режима повторного воспроизведения

17. Кнопка поиска станций по типу программ / выбора режима приема станций с сильным сигналом
18. Кнопки с цифрами
19. Кнопка повторного воспроизведения выбранного фрагмента
20. Кнопка выхода из режима настройки
21. Кнопка переключения на более сильные сигналы радиостанций одной сети вещания / выбора характеристики тембра
22. Кнопка вывода информации на дисплей
23. Кнопка включения приема радиостанций передающих информацию о ситуации на дорогах / активации тонкомпенсации
24. Кнопка вывода меню настройки изображения. При помощи кнопок ▲▼ выберите необходимый параметр настройки: Bright – Color – Contrast. При помощи кнопок ◀▶ настройте выбранный параметр.
26. Кнопка мгновенного выключения звука
- 28/29. Кнопки регулировки уровня громкости
30. Кнопка перемещения по меню ВЛЕВО / ускоренного воспроизведения в обратном направлении (в режиме DISC/USB/CARD воспроизведения)
31. Кнопка управления звуком
32. Кнопка вывода меню настройки аппарата
33. Кнопка извлечения диска
34. Кнопка выдвижения сенсорного экрана
35. Кнопка вывода меню поиска
36. Кнопка вывода меню Названий DVD диска / включения (выключения) функции управления воспроизведением
37. Кнопка вывода корневого меню
38. Кнопка выбора ракурса изображения (для DVD дисков)
39. Кнопка выбора аудио каналов / языка звукового сопровождения

РУКОВОДСТВО ПО ЭКСПЛУАТАЦИИ

КНОПКИ УПРАВЛЕНИЯ АППАРАТОМ

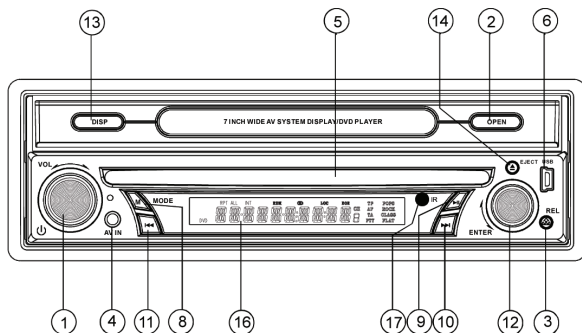

Съемная передняя панель

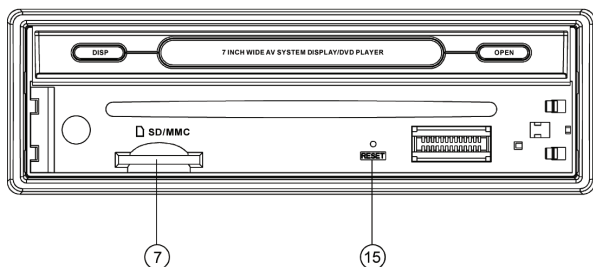

Головное устройство после снятия передней панели

1. Коротко нажмите кнопку для включения проигрывателя. Нажмите и удерживайте эту кнопку в течение 3 секунд для выключения проигрывателя / Если проигрыватель включен, то коротко нажмите эту кнопку для мгновенного выключения/включения звука / Вращайте ручку VOL для регулировки уровня громкости.

2. Кнопка открытия/закрытия сенсорного монитора (см. раздел Основные операции)

3. Кнопка снятия передней панели (см. раздел Основные операции)

4. AV вход

5. Окно для загрузки диска

6. USB разъем

7. SD/MMC разъем

8. Кнопка выбора режима работы аппарата (см. раздел Основные операции)

9. Кнопка начала/временной приостановки воспроизведения

10. /11. В режиме работы радио/ТВ-тюнера нажмите кнопку ►►► для настройки станции/канала в прямом/обратном направлении. В режиме работы DISC/USB/CARD нажмите кнопку ►►► для выбора последующей/предыдущей Главы/дорожки.

12. Ручка выбора станции/канала/дорожки/ENTER. Во время режима работы радио/ТВ-тюнера вращайте эту ручку для выбора ранее сохраненной станции/канала, для подтверждения выбора нажмите на эту кнопку. В режиме воспроизведения диска/USB/SD/MMC носителя поворачивайте эту ручку, чтобы выбрать необходимую Главу/дорожки, для подтверждения выбора нажмите кнопку ENTER.

13. Вывод информации на дисплей

14. Кнопка извлечения диска

15. Кнопка инициализации системы

16. Дополнительный дисплей

17. ИК-приемник сигналов пульта ДУ

ОСНОВНЫЕ ОПЕРАЦИИ

Включение/выключение аппарата

Чтобы включить аппарат коротко нажмите кнопку POWER.

Чтобы выключить аппарат нажмите и удерживайте кнопку POWER на передней панели или коротко нажмите кнопку POWER на пульте ДУ.

Открытие/закрытие монитора

Для открытия/закрытия выдвжного монитора нажмите кнопку OPEN.

Изменение угла наклона выдвжного монитора

Последовательно нажимайте кнопку TILT-DN/TILT-UP на передней панели (DN/UP на пульте ДУ), чтобы выбрать оптимальный угол наклона выдвжного монитора для просмотра.

Режим работы









Нажмите кнопку MODE для выбора режима работы аппарата: **RADIO - DISC** (если диск установлен) - **CARD** (если устройство установлено) - **USB** (если устройство присоединено) – **AUX IN** – **CAMERA**.

Нажмите кнопку MENU на пульте ДУ или щелкните по значку  в левом верхнем углу сенсорного экрана, чтобы войти в главное меню. Для выбора необходимого режима работы щелкните по соответствующему значку.





Управление звуком



Нажмите кнопку SEL на пульте ДУ или щелкните по значку  на сенсорном экране для вывода меню управления звуком. Выберите, например, параметр SUBW, затем при помощи кнопок   на пульте ДУ выберите необходимый параметр настройки, или щелкните по необходимому параметру настройки на сенсорном экране. Для настройки выбранного параметра нажимайте кнопку   на пульте ДУ или щелкайте по значку  (влево/вправо) на сенсорном экране.

После настройки параметров качества звука, при необходимости настройте параметры регулировки баланса между правыми и левыми и баланса между передними и задними громкоговорителями.

Для чего щелкните несколько раз по значку “акустического поля” на сенсорном экране или щелкните по значку FAD/BAL.

Затем при помощи кнопок +/- или кнопок     настройте параметры регулировки баланса между правым и левым громкоговорителем и регулировки баланса между передним и задним громкоговорителем.

РУКОВОДСТВО ПО ЭКСПЛУАТАЦИИ

Мгновенное выключение звука

Для мгновенного выключения/включения звука нажмите кнопку MUTE на пульте ДУ.

Также вы можете коротко нажать кнопку POWER на передней панели, чтобы включить/выключить звук.

Регулировка уровня громкости

Вращайте ручку VOL на передней панели или нажимайте кнопку +/- на пульте ДУ для регулировки уровня громкости.

Переключение характеристик тембра

Нажмите кнопку EQ на пульте ДУ, чтобы выбрать желаемую характеристику тембра:

USER – CLASSICAL – ROCK – JAZZ – POPS

Примечание:

Данная функция доступна, если функция RDS выключена или установлен регион Non-Europe.

Включение тонкомпенсации

Нажмите кнопку LOUD для включения/выключения тонкомпенсации. Произойдет автоматическое улучшение качества звучания низких частот.

Примечание:

Данная функция доступна, если функция RDS выключена или установлен регион Non-Europe.

Индикация текущего времени

После закрытия монитора нажмите кнопку DISP или INFO для индикации текущего времени на дисплее проигрывателя.

Включение/выключение монитора

В режиме CD/MP3/WMA/RADIO/TV воспроизведения щелкните по значку  в верхнем правом углу сенсорного экрана, чтобы выключить монитор, при этом звук сохранится. Щелкните по сенсорному экрану или нажмите любую кнопку, кроме кнопок +/- и MUTE, чтобы включить монитор.

Снятие передней панели и инициализация системы

При появлении нарушений в работе выдвижного монитора, дисплея, или звучания и функционирования кнопок, нажмите кнопку REL, чтобы снять переднюю панель. Затем нажмите кнопку RESET для инициализации системы.



НАСТРОЙКА СИСТЕМЫ







Нажмите кнопку SETUP на пульте ДУ или щелкните по значку  на сенсорном экране, чтобы вывести на дисплей меню настройки системы.

Выберите необходимый пункт меню: ASP (Настройка аудио), VIDEO (Настройка видео), GENERAL (Общая настройка), MEDIA (Настройка текущего источника воспроизведения), ABOUT (О программном обеспечении).

Настройка аудио ASP

Щелкните по значку ASP на сенсорном экране, чтобы вывести меню настройки аудио. Щелкайте по значкам   для перехода к последующему/предыдущему списку параметров настройки.



Щелкните по необходимому параметру на сенсорном экране для его настройки. При помощи значка  или  выполните настройку выбранного параметра. Также вы можете использовать кнопки   на пульте ДУ, чтобы настроить выбранный параметр.

РУКОВОДСТВО ПО ЭКСПЛУАТАЦИИ





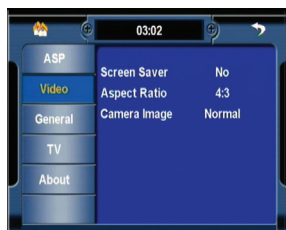

Параметры настройки пункта меню Настройка аудио:

| Параметр настройки | Диапазон настройки | Функционирование |
|-----------------------|-----------------------------------|---|
| Bass Cent Freq | 60 Гц/80 Гц/100 Гц/200 Гц | В соответствии с характеристиками громкоговорителей и источником воспроизведения выберите подходящее значение для лучшего звучания низких частот. |
| Bass Q | 1,0/1,25/1,5/2,0 | После настройки параметра Bass Cent Freq выберите подходящий уровень параметра Q. Чем выше уровень Q, тем больше выделяется тембр низких частот. |
| Bass DC Gain | Включить (ON)/ Выключить (OFF) | Включение/выключение параметра Bass DC Gain. |
| MID Cent Freq | 500Гц/1кГц/1,5 кГц/2,5кГц | В соответствии с характеристиками громкоговорителей и источником воспроизведения выберите подходящее значение для лучшего звучания средних частот. |
| MID Q | 0,5/0,75/1,0/1,25 | После настройки параметра MID Cent Freq выберите подходящий уровень параметра Q. Чем выше уровень Q, тем больше выделяется тембр средних частот. |
| TREB Cent Freq | 10кГц/12,5кГц/15кГц/17,5кГц | В соответствии с характеристиками громкоговорителей и источником воспроизведения выберите подходящее значение для лучшего звучания высоких частот. |
| LOUD Cent Freq | 400Гц/800Гц/2400Гц | В соответствии с характеристиками громкоговорителей и источником воспроизведения выберите подходящий уровень. |
| Power On Vol | Fixed/Last Vol | Выбор уровня громкости после включения проигрывателя. Если вы выберете параметр LAST, то при каждом включении устройства уровень громкости будет соответствовать уровню громкости перед выключением проигрывателя. |
| Fixed Vol | от 10 до 30 | С помощью этой функции вы можете установить желаемый уровень громкости, который будет сохранен в памяти аппарата. |
| Radio Level | от 0 до 6 | Выбор уровня громкости в режиме радио. |
| Media Level | от 0 до 6 | Выбор уровня громкости в режиме медиа проигрывателя. |
| AUX IN Level | от 0 до 6 | Выбор уровня громкости в режиме воспроизведения от дополнительного источника |

Настройка видео Video

Щелкните по значку Video на сенсорном экране, чтобы вывести меню настройки видео.





Щелкните по необходимому параметру на сенсорном экране для его настройки. При помощи значка  или  выполните настройку выбранного параметра. Также вы можете использовать кнопки , , ,  на пульте ДУ, чтобы настроить выбранный параметр.





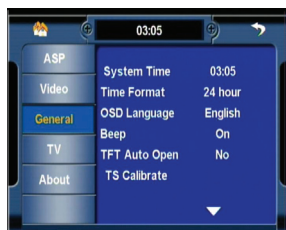

Параметры настройки пункта меню Настройка видео:

| Параметр настройки | Диапазон настройки | Функционирование |
|---------------------|---|--|
| Screen Saver | Включить (YES)/Выключить (NO) | Включение/выключение экранной заставки. |
| Aspect Ratio | 4:3/16:9 | Настройка формата изображения. |
| Camera Image | Нормальное (Normal)/Зеркальное (Mirror) | Выбор желаемого режима показа изображения. |

Общая настройка General

Щелкните по значку General на сенсорном экране, чтобы вывести меню Общей настройки. Щелкайте по значкам   для перехода к следующему/предыдущему списку параметров настройки.





Щелкните по необходимому параметру на сенсорном экране для его настройки. При помощи значка  или  выполните настройку выбранного параметра. Также вы можете использовать кнопки , , ,  на пульте ДУ, чтобы настроить выбранный параметр.



Параметры настройки пункта меню Общая настройка:

| Параметр настройки | Диапазон настройки | Функционирование |
|-----------------------------|---|---|
| System Time | 00:00 | Щелкните по значению часов или значению минут. Затем при помощи цифровых значков на сенсорном экране или при помощи кнопок ▲▼▶◀ и кнопок с цифрами на пульте ДУ введите текущее значение времени. |
| Time Format | 12/24 | Выберите формат времени: 24 часа – 12 часов. |
| OSD Language | English | Выберите желаемый язык вывода на дисплей информации. |
| Beep | ON/OFF | Включение/выключение звукового сигнала при нажатии на кнопки управления. |
| TFT Auto Open | Нет (NO)/Да (YES)/ Ручное открытие (MANUAL) | Выберите необходимый режим. |
| Ts Calibrate | Нет (NO)/Да (YES) | При выборе параметра NO происходит выход из режима калибровки экрана. Для калибровки экрана необходимо выбрать параметр YES. |
| Use Default Settings | Нет (NO)/Да (YES) | При выборе параметра YES происходит возврат к заводским настройкам. |

Настройка воспроизведения диска/USB/SD/MMC носителя Disc/USB/CARD Setup

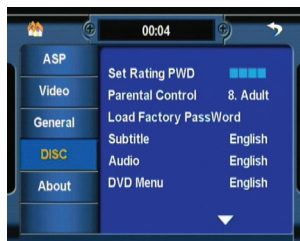
В режиме воспроизведения с диска/USB/SD/MMC носителя щелкните по сектору D (см. раздел Воспроизведение DVD/VCD/MP4/JPEG диска). При этом появится меню управления воспроизведением. Затем щелкните по значку  на сенсорном экране, чтобы вызвать меню настройки. Щелкните по значку DISC/USB/CARD, чтобы войти в меню настройки воспроизведения диска/USB/SD/MMC носителя. При помощи значков   выберите предыдущий/последующий список параметров настройки.



При помощи значка  или  выполните настройку выбранного параметра. Также вы можете использовать кнопки ▲▼▶◀ на пульте ДУ, чтобы настроить выбранный параметр.

Параметры настройки пункта меню **Настройка воспроизведения диска/USB/SD/ММС носителя:**

| Параметр настройки | Диапазон настройки | Функционирование |
|------------------------------|--|--|
| Set Rating PWD | ---- | Изменение пароля доступа к просмотру изображений. Введите текущий пароль 8888, затем введите новый пароль. |
| Parent Control | 1. Kid Safe/2. G/3. PG/4. PG-13/5. PG-R/6. R/7. NC-17/8. Adult | После ввода пароля доступа вы можете выбрать уровень ограничения доступа просмотра. |
| Load factory password | YES/NO | Выберите параметр YES, чтобы вернуться к заводскому паролю доступа к просмотру. |
| Subtitle | English/Auto/Off | Выберите желаемый язык субтитров. |
| Audio | English | Выберите необходимый язык звукового сопровождения. |
| DVD Menu | English/Francais/Spanish/ German/Italiano | Настройка языка в Меню диска |
| Dolby DRC | On/Off | Включить./Отключить управление динамическим диапазоном звука в системе Dolby Digital . |







Примечание:

После выбора желаемого уровня ограничения доступа просмотра вы можете ввести новый пароль, и выйти из меню настройки системы.

Настройка радиоприемника Radio Setup

В режиме воспроизведения радиоприемника щелкните по значку  на сенсорном экране, чтобы вызвать меню настройки. Щелкните по значку RADIO, чтобы войти в меню настройки радиоприемника.



При помощи значка  или  выполните настройку выбранного параметра. Также вы можете использовать кнопки     на пульте ДУ, чтобы настроить выбранный параметр.

РУКОВОДСТВО ПО ЭКСПЛУАТАЦИИ

Параметры настройки пункта меню **Настройка радиоприемника:**

| Параметр настройки | Диапазон настройки | Функционирование |
|---------------------|---------------------------------|--|
| Radio Region | USA/Europe/China/OIRT/ Japan | Выберите необходимый регион вещания. |
| RDS | ON/OFF | Включение/выключение режима приема данных от FM станций. |
| TA Volume | От 1 до 40 | Настройка уровня громкости станций, транслирующих информацию о дорожном движении. |
| Clock Tune | ON/OFF | Включение/выключение режима синхронизации часов от сигналов станций поддерживающих режим RDS. |
| TA Option | Seek/Alarm | TA SEEK – Автоматический поиск станций, транслирующих информацию о дорожном движении. TA ALARM – перенастройка станции не будет выполняться, и при потере приема от TA станции будет раздаваться двойной звуковой сигнал. |
| TA Retune | Long/Short | Long – долгий автоматический поиск станций передающих о дорожном движении (в течении 3 минут). Short – короткий автоматический поиск станций передающих о дорожном движении (в течении 45 секунд). |

Настройка ТВ-тюнера TV Setup



В режиме работы ТВ-тюнера щелкните по значку  на сенсорном экране, чтобы вызвать меню настройки. Щелкните по значку TV, чтобы войти в меню настройки TV-тюнера.

При помощи значка  или  выполните настройку выбранного параметра.

Параметры настройки пункта меню **Настройка ТВ-тюнера:**

| Параметр настройки | Диапазон настройки | Функционирование |
|--------------------|--|--------------------------------------|
| TV Mode | NTSC M/N – PAL D/K – PAL I – PAL B/G – PAL N – PAL M – SECAM D/K – SECAM B/G | Выбор необходимой системы цветности. |
| Sound IF | PAL D/K – PAL I | Выбор необходимой системы звука. |

О программном обеспечении



Щелкните по значку ABOUT, чтобы вывести информацию о программном обеспечении.

Также вы можете использовать кнопки ▲▼►◄ на пульте ДУ для ввода информации.

УПРАВЛЕНИЕ РАДИОПРИЕМНИКОМ

В режиме радио на дисплее появится следующее меню управления:

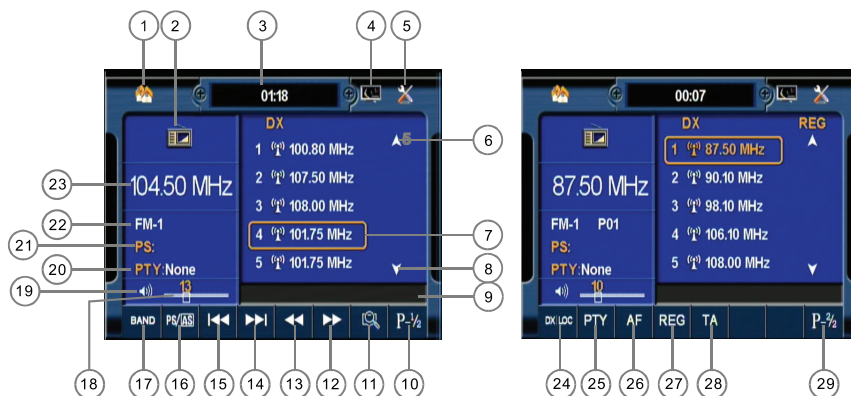

страница 1









страница 2

Функции значков на сенсорном экране:

1. Значок перехода к главному меню.
2. Индикатор текущего режима работы аппарата.
3. Текущее время.
4. Значок выключения экрана. Для включения щелкните по любому сектору сенсорного экрана.
5. Значок перехода к меню настройки системы.

Примечание: Установите подходящий регион радиовещания.

- 6/8. Значки перехода к последующему/предыдущему списку радиостанций.

7. Радиостанции, сохраненные в памяти устройства (вы можете сохранить до 10 станций для каждого диапазона). Нажмите и удерживайте выбранную частоту вещания, чтобы сохранить в памяти устройства. Коротко щелкните по необходимой частоте вещания для прослушивания.
9. Поле дисплея для отображения RDS информации.
- 10/29.   Значок перехода к странице №2 и странице №1.
11.  Значок включения/выключения режима сканирования. Эта функция позволяет сканировать станции из памяти текущего диапазона.
- 12/13.   Значки для ручной настройки на станции в прямом обратном направлении.
- 14/15.   Значки для автоматической настройки на станции в прямом и обратном направлении.
16. PS/AS Нажмите и удерживайте значок AS для автоматической настройки на станции с сильным сигналом вещания. После этого приемник автоматически настроится на частоты 10 наиболее сильных станций каждого волнового диапазона. После окончания автоматического запоминания станций, приемник перейдет в режим сканирования станций из памяти. Каждая станция прослушивается в течение 10-ти секунд, затем приемник перейдет к первой станции, сохраненной в памяти устройства. Короткое нажатие на этот значок служит для перехода в режим сканирования станций из памяти. Каждая станция прослушивается в течение 10-ти секунд затем приемник перейдет к первой станции, сохраненной в памяти устройства.
17. Значок BAND Щелкните по значку BAND, чтобы выбрать желаемый диапазон вещания:
FM1 – FM2 – FM3 – AM.
18. Индикатор уровня громкости.
19.  Щелкните по этому значку для вывода меню управления звуком (см. раздел Основные настройки).
- 20.PTY Индикатор текущего типа программы (если в устройстве включен режим RDS и радиостанция передает сигналы RDS).
21. PS Название работающей станции (если в устройстве включен режим RDS и радиостанция передает сигналы RDS).
22. Индикатор текущего диапазона вещания.
23. Текущая частота вещания.
24. Значок DX/LOC Щелкните по этому значку, чтобы выбрать режим приема станций с сильным сигналом (LOC) или режим приема всех станций текущего диапазона (DX) (в диапазоне AM функция не доступна).
25. Значок PTY. Щелкните по этому значку, чтобы включить/выключить режим поиска по желаемому типу программы. При помощи значков ▲▼ выберите необходимый тип программы. Затем щелкните по выбранному типу программы для начала поиска. Если выбранный тип программы найден, то на дисплее появится название типа программы.

26. Значок AF. Щелкните по этому значку для включения/выключения режима переключения радиосигналов. В режиме прослушивания RDS станции щелкните по значку AF, чтобы включить режим поиска более сильного сигнала от станции одной сети вещания. Если новый сигнал будет сильнее текущего, произойдет быстрое переключение на новую частоту приема. Этот переход остается незаметным для слушателя. В FM диапазоне при активированном AF режиме функции SEEK, (SCAN), AUTO-MEMORY работают только для станций передающих RDS сигналы.
27. Значок REG. Щелкните по этому значку для включения/выключения режима приема региональной информации. При включенном режиме REG происходит прием альтернативных частот со всеми PI кодами распознавания программ и любых других станций с такой же частотой передачи. При выключенном режиме REG происходит прием только региональных станций.
28. Значок TA. Щелкните по этому значку для включения/выключения режима поиска станций, транслирующих информацию о дорожном движении, при этом на дисплее появится/исчезнет индикатор TA.

При приеме информации о дорожном движении:

Происходит автоматический выход из любого аудио режима, на дисплее появится надпись TA;

Происходит автоматическое вещание информации о дорожном движении, если радиоприемник находится в режиме ожидания и аудио сигнал выключен;

Если уровень громкости ниже установленного по умолчанию, уровень громкости увеличится до установленного.

На дисплее появятся наименование станции и наименование типа программы.

* После прослушивания информации о дорожном движении ресивер вернется в предыдущий режим работы.

* При включенном режиме TA функции SEEK, (SCAN), AUTO MEMORY осуществляют поиск только тех радиостанций, которые передают информацию о дорожном движении.

УПРАВЛЕНИЕ ТВ-ТЮНЕРОМ

В режиме ТВ-тюнера на дисплее появится следующее меню управления:

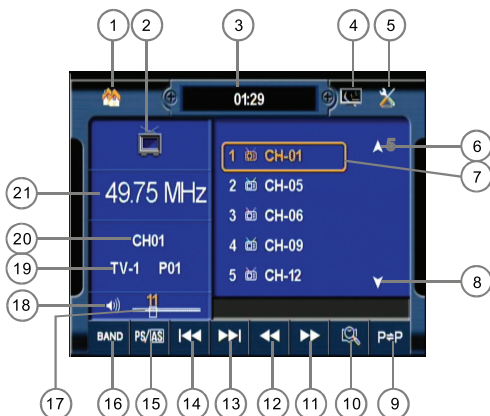

Функции значков на сенсорном экране:

- Значок перехода к главному меню.
- Индикатор текущего режима работы проигрывателя.
- Текущее время.
- Значок выключения экрана. Для включения щелкните по любому сектору сенсорного экрана.
- Значок перехода к меню настройки системы. Примечание: Установите подходящую систему цветности и систему звука.
- Значки перехода к последующему/предыдущему списку каналов.
- Каналы, сохраненные в памяти устройства (вы можете сохранить по 10 каналов для каждого диапазона). Нажмите и удерживайте выбранную частоту вещания, чтобы сохранить в памяти устройства. Для просмотра коротко щелкните по необходимому каналу.
- Щелкните этот значок для перехода с текущего канала к предыдущему.
- Значок включения/выключения режима сканирования. Эта функция позволяет сканировать каналы из памяти в течение 10 секунд.
- Для точной настройки текущего канала. Данная функция позволяет улучшить качество видео и аудио сигнала ТВ канала.
- Значки для автоматической настройки на каналы в прямом и обратном направлении.

15. PS/AS Нажмите и удерживайте значок AS для автоматической настройки на каналы с сильным сигналом вещания. После этого приемник автоматически настроится на частоты 10 наиболее сильных каналов в выбранном волновом диапазоне и запомнит их. Эта функция выполняется в каждом волновом диапазоне. После окончания автоматического запоминания каналов, ТВ приемник отобразит каждый из них в течение 10 секунд и перейдет к первому каналу, сохраненному в памяти устройства.
Короткое нажатие на этот значок служит для перехода в режим сканирования каналов из памяти. Каждый канал просматривается в течение 10-ти секунд, затем приемник перейдет к просмотру первого канала, сохраненного в памяти устройства.
16. Значок BAND
Для выбора желаемого ТВ диапазона щелкните по значку BAND.
17. Индикатор уровня громкости.
18.  Для вывода меню управления звуком щелкните по этому значку (см. раздел Основные настройки).
19. Индикатор текущего диапазона вещания.
20. Индикатор текущего номера канала.
21. Индикатор частоты текущего канала.

УПРАВЛЕНИЕ ВОСПРОИЗВЕДИЕМ ДИСКА/USB/SD/MMC НОСИТЕЛЯ

Установка диска/USB/SD/MMC

Включите проигрыватель, откройте монитор и установите желаемый угол наклона для просмотра. Затем установите диск в окно для загрузки диска, или подсоедините USB/SD/MMC носитель к соответствующему разъему на передней панели (для установки SD/MMC карты снимите переднюю панель). Если на носителе записаны видео файлы или изображения, то на дисплее появится корневое меню или меню названия. Щелкните по необходимой Главе/дорожке для начала воспроизведения. Если на носителе записаны аудио файлы, то на дисплее появится меню управления воспроизведением, при этом устройство начнет воспроизведение первого трека автоматически. Во время воспроизведения нажмите кнопку STOP 2 раза, чтобы полностью остановить проигрывание. Затем нажмите кнопку EJECT для извлечения диска.

Для извлечения USB/SD/MMC накопителей после нажатия кнопки STOP 2 раза, выберите другой режим воспроизведения при помощи кнопки Mode. Извлеките USB устройство из USB разъема; или, открыв переднюю панель (см. раздел Снятие передней панели), нажмите на карту памяти и извлеките ее из SD/MMC разъема.

Функция антишок

Данная функция доступна для всех форматов диска и предназначена для максимального ограничения перерывов воспроизведения аудио записей вызываемых сбоями чтения при движении по неровной дороге.

РУКОВОДСТВО ПО ЭКСПЛУАТАЦИИ

Вывод ID3 информации

Во время режима MP3/WMA воспроизведения на дисплее отображается следующая информация: наименование файла, наименование папки, наименование композиции, наименование исполнителя, наименование альбома. Если на диске, записанном в формате MP3 ver.1.0/2.0, есть ID3теги, то они будут отображаться на дисплее в течение воспроизведения дорожки.

Воспроизведение DVD/VCD/MP4/JPEG диска

Во время режима работы диска/USB/SD/MMC носителя, при воспроизведении видео файла или изображения, сенсорный дисплей делится на 9 секторов.

| | | |
|---|---|---|
| A | | B |
| C | D | E |
| | | F |

Следующие 6 секторов доступны для текущего режима работы проигрывателя:

Сектор А: Для вывода главного меню управления щелкните по сектору А. Данная функция недоступна во время воспроизведения MP4 диска.

Сектор В: Для вывода меню настройки системы щелкните по сектору В.

Данная функция недоступна во время воспроизведения MP4 диска.

Сектор С: Для перехода к предыдущей Главе/Треку щелкните по сектору С.

Сектор D: Для вывода меню управления воспроизведением щелкните по сектору D.

Сектор E: Для перехода к последующей Главе/Треку щелкните по сектору E.

Сектор F: Для вывода меню поиска, Названия/Главы/заданного отрезка времени щелкните по сектору F. Данная функция недоступна для JPEG воспроизведения. При этом на дисплее появится следующее изображение:

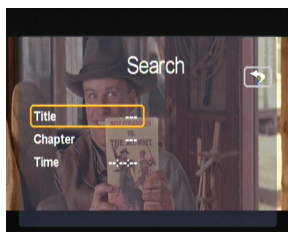

Щелкните по необходимому параметру настройки, на дисплее появятся значки с цифрами.

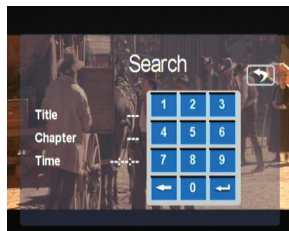

При помощи значков с цифрами введите номер Названия/Главы или введите время начала воспроизведения. Для подтверждения щелкните значок . Устройство начнет воспроизведение записи с учетом выбранных параметров.

Примечание:

Щелкните по значку , чтобы вернуться назад.

Воспроизведение DVD диска

Во время режима работы DVD воспроизведения щелкните по сектору D на сенсорном экране для вывода меню управления воспроизведением:

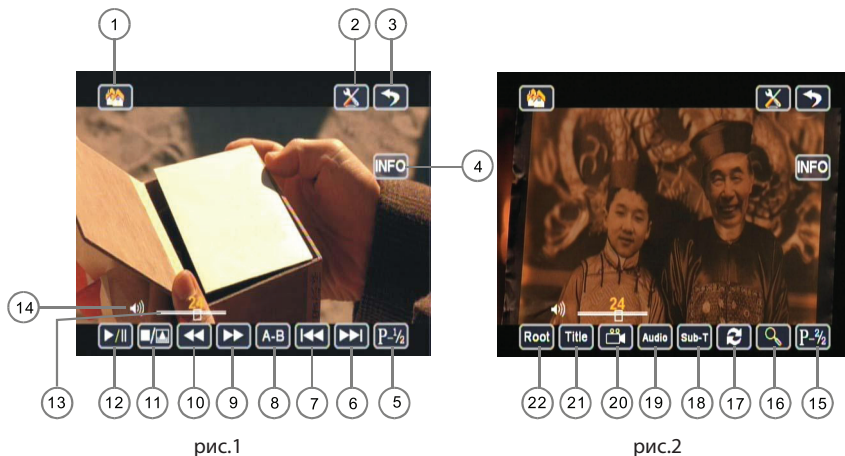

Функции значков на сенсорном экране:

1. Значок перехода к главному меню.
2. Значок вывода меню настройки системы.
3. Значок выхода из меню управления воспроизведением.
4. Значок INFO





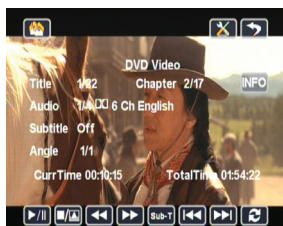

Щелкните по этому значку, на дисплее появится следующая информация:

Тип файла, номер текущего Названия и общее количество Названий, номер текущей Главы и общее количество Глав, аудио канал, язык Субтитров, угол просмотра, текущее время воспроизведения и общее время воспроизведения.



5/15. Щелкните по значку для перехода к предыдущей/последующей странице меню.

6/7. Щелкните по значку для перехода к последующей/предыдущей Главе.

8. Значок A-B. Щелкните по этому значку в начале выбранного фрагмента воспроизведения. Щелкните по этому значку второй раз в конце выбранного фрагмента. Повторное воспроизведение отрывка A-B начнется автоматически. Нажмите кнопку «A-B» еще раз для отмены повторного воспроизведения фрагмента «A-B».
- 9/10.   Щелкните по этому значку для ускоренного воспроизведения в прямом/обратном направлении: **x2 – x4 – x8 – x16**.
11.  Щелкните по этому значку для временной приостановки воспроизведения. Щелкните еще раз для полной остановки воспроизведения. Нажмите и удерживайте этот значок для извлечения диска.
12.  Щелкните по этому значку для временной приостановки воспроизведения. Щелкните по этому значку еще раз для возобновления воспроизведения.
13. Индикатор уровня громкости.
14.  Щелкните по этому значку для вывода меню управления звуком (см. раздел Основные операции).
16.  Щелкните по этому значку для изменения масштаба изображения.
17.  Последовательно щелкайте по этому значку для выбора необходимого режима повторного воспроизведения: **REPEAT CHAPTER (Повторное воспроизведение текущей Главы) – REPEAT TITLE (Повторное воспроизведение текущего Названия) – REPEAT ALL (Повторное воспроизведение всего диска) – OFF (Выключение режима повторного воспроизведения)**.
18. SUB-T Щелкните по этому значку, чтобы выбрать необходимый язык субтитров (зависит от количества записанных языков субтитров на DVD диске).
19. AUDIO Щелкните по этому значку, чтобы выбрать необходимый аудио канал. Также вы можете выбрать язык звукового сопровождения (данная функция доступна только при воспроизведении DVD дисков с несколькими языками звукового сопровождения).
20.  Для изменения ракурса изображения щелкните по этому значку. (Данная функция работает только при воспроизведении тех DVD дисков, на которых есть сцены, записанные с нескольких камер).
21. TITLE Щелкните по этому значку, чтобы вывести меню Названий текущего диска.
22. ROOT Щелкните по этому значку, чтобы вывести на дисплей корневое меню текущего Названия.

Воспроизведение VCD диска

Во время режима работы VCD воспроизведения щелкните по сектору D на сенсорном экране для вывода меню управления воспроизведением:



рис.1



рис.2

Функции значков на сенсорном экране:

1. Значок INFO

Щелкните по этому значку, на дисплее появится следующая информация:





Тип файла, номер текущего Трека и общее количество Треков, статус режима PBC, текущее время воспроизведения и общее время воспроизведения.

2/3. Щелкните по значку для перехода к последующему/предыдущему Треку.

4. Последовательно щелкайте по этому значку для выбора необходимого режима повторного воспроизведения: **REPEAT SINGLE (Повторное воспроизведение текущего Трека)** – **REPEAT ALL (Повторное воспроизведение всего диска)** – **OFF (Выключение режима повторного воспроизведения).**

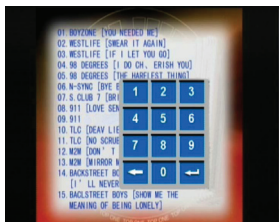
5. Значок PBC Щелкните по этому значку для включения/выключения функции PBC. Если функция PBC включена, то на дисплее появится следующее изображение:



Щелкните по сенсорному экрану, на дисплее появятся значки с цифрами. Введите необходимый номер трека, затем щелкните по значку  для подтверждения.

6. Значок AUDIO щелкайте по этому значку, чтобы выбрать аудио канал: **LEFT – RIGHT – MIX – STEREO**.

Примечание:

Функции других значков см. раздел *Воспроизведение DVD диска*.

Воспроизведение MP4 диска

1. Во время режима работы MP4 воспроизведения щелкните по сектору F на сенсорном экране для вывода меню поиска:

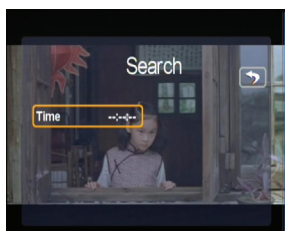

Щелкните по значку TIME, на дисплее появятся значки с цифрами. Введите желаемое время начала воспроизведения фрагмента.

2. Во время режима работы MP4 воспроизведения щелкните по сектору D на сенсорном экране для вывода меню управления воспроизведением:



3. Щелкните значок INFO, на дисплее появится следующее изображение:



4. Щелкните значок , на дисплее появится следующее изображение:

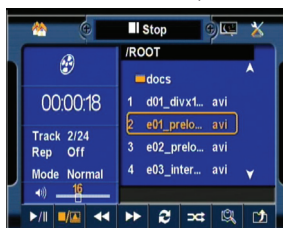

5. Для вывода на дисплей главного меню или меню настройки сначала нажмите кнопку STOP или PLAY на пульте ДУ, затем нажмите кнопку MENU или SETUP.

Воспроизведение JPEG диска

Во время режима работы JPEG воспроизведения щелкните по сектору D на сенсорном экране для вывода меню управления воспроизведением:



Функции значков на сенсорном экране:

1. Значок выхода из меню управления воспроизведением.
2. Номер текущего Трека и общее количество треков.
3. Щелкните по этому значку для поворота изображения по часовой стрелке.
4. Щелкайте по этому значку для изменения масштаба изображения.
5. Щелкните этот значок для полной остановки воспроизведения. Нажмите и удерживайте этот значок для извлечения диска.
6. Для временной приостановки воспроизведения щелкните этот значок, для возобновления воспроизведения щелкните этот значок еще раз.
7. Кнопки ▲▼▶◀ на пульте ДУ для поворота изображения.

Воспроизведение CD/MP3/WMA

Во время режима работы CD/MP3/WMA воспроизведения на сенсорном экране появится меню управления воспроизведением:

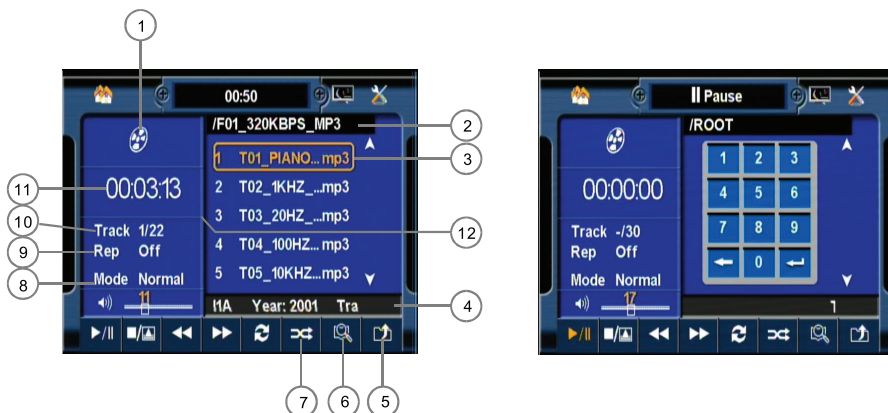



Функции значков на сенсорном экране:

1. Индикатор текущего источника воспроизведения.
2. Наименование текущей папки и исполнителя.
3. Номер и наименование трека. Щелкните по названию трека для начала воспроизведения.
4. Индикация ID3 информации.
5. Щелкните по этому значку для возврата к корневому меню. (Данная функция недоступна для режима CD воспроизведения.)
6. Щелкните по этому значку для сканирования всех треков на CD диске или всех треков в текущей папке на MP3/WMA диске (воспроизведение первых 10-ти секунд каждого трека).

- Щелкните этот значок для включения/выключения режима воспроизведения в случайном порядке.
- Индикатор режима воспроизведения в случайном порядке.
- Индикатор режима повторного воспроизведения.
- Индикатор текущего номера Трека и общего количества треков.
- Индикатор прошедшего времени воспроизведения текущего трека.
- Значки с цифрами. Щелкните по значку с цифрой, на дисплее появятся значки с цифрами (от 0 до 9). Щелкайте по этим значкам для выбора желаемого номера трека. Для подтверждения выбора щелкните значок 

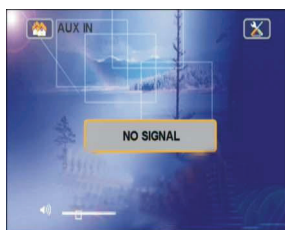
УПРАВЛЕНИЕ ДОПОЛНИТЕЛЬНЫМ ИСТОЧНИКОМ ВОСПРОИЗВЕДЕНИЯ





Щелкните по значку  или сектору A на сенсорном экране для вывода главного меню. Щелкните по значку  для выбора режима AUX IN.

Во время режима AUX IN вы можете использовать дополнительные источники воспроизведения, например, видео камера, игровая приставка, стерео система, навигационная система и т.д.

В режиме AUX IN, если дополнительный источник воспроизведения не подсоединен к проигрывателю, то на дисплее появится следующее изображение:

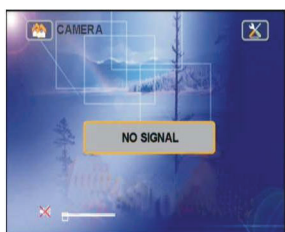
УПРАВЛЕНИЕ КАМЕРОЙ ЗАДНЕГО ВИДА



Щелкните по значку  или сектору A на сенсорном экране для вывода главного меню. Щелкните по значку  для выбора режима CAMERA.

Во время режима CAMERA, если камера заднего вида подсоединена к данному аппарату, то на дисплее появится изображение от камеры заднего вида.

Во время режима CAMERA, если камера заднего вида не подсоединена к проигрывателю, то на дисплее появится следующее изображение:

ВОЗМОЖНЫЕ НЕИСПРАВНОСТИ И СПОСОБЫ ИХ УСТРАНЕНИЯ

Перед началом эксплуатации ресивера для обеспечения безопасности тщательно изучите настоящее руководство пользователя. При возникновении каких-либо неисправностей во время эксплуатации устройства, сначала обратитесь к нижеприведенному списку. Если неисправность остается, то обратитесь в авторизованный сервисный центр.

Для соблюдения мер безопасности запрещено открывать корпус устройства и ремонтировать его самостоятельно, иначе это может стать причиной поражения электрическим током.

РУКОВОДСТВО ПО ЭКСПЛУАТАЦИИ

Нет изображения, нет звука

- Убедитесь, что аппарат включен.
- Убедитесь в правильном подключении устройства.
- Убедитесь, что провода питания не повреждены и предохранитель не перегорел.

Нет звука, но есть изображение

- Убедитесь в правильности аудио соединений.
- Проверьте, не поврежден ли аудио разъем.
- Проверьте, не выключена ли громкость.
- Убедитесь в правильности настроек параметров AUDIO.
- Убедитесь, что режим MUTE не активирован.

Нет изображения, но есть звук

- Убедитесь в правильности видео соединений.
- Убедитесь, что внешний монитор соединен с данным проигрывателем.
- Проверьте, не поврежден ли видео разъем.
- Убедитесь в правильности настроек параметров VIDEO.

Черно-белое изображение

- Убедитесь, что телевизионный стандарт цвета (PAL - NTSC) выбран правильно.

Помехи на экране или звуковые дефекты

- Проверьте правильность настройки Аудио.
- Проверьте, не повреждена или не загрязнена ли поверхность диска.
- Проверьте, не загрязнены ли вход AV и выходной RCA разъемы
- Проверьте, наличие конденсата во внутренних элементах устройства. Подождите пока влага испариться (более 1 часа).
- Проверьте угол установки (должен быть менее чем 30°).

На дисплее появляется надпись NO DISC или BAD DISC

- Убедитесь, что диск установлен в окно для загрузки диска.
 - Проверьте, что компакт диск установлен этикеткой вверх.
 - Проверьте, не поврежден ли диск.
 - Проверьте, не повреждена или не загрязнена ли поверхность диска.
 - Убедитесь, что формат диска совместим с данным проигрывателем.
 - Убедитесь, что температура внутри салона автомобиля не превышает норму.
 - При необходимости подождите, пока температура не станет нормальной.
- Установите другой диск.

Пульт ДУ не работает

- Проверьте достаточный ли уровень заряда элементов питания пульта ДУ.
- Направьте пульт ДУ на ИК-приемник.
- Расположите пульт ДУ так, чтобы между пультом и ИК-приемником не было преград.

Не функционируют кнопки управления

- Выключите и заново включите устройство.
- Выполните инициализацию системы, затем включите устройство.
- Снимите и установите обратно переднюю панель.

Радио не работает

- Проверьте правильность подсоединения провода антенны. Или настройте станции вручную.

ТЕХНИЧЕСКИЕ ХАРАКТЕРИСТИКИ

Общие

Источник питания: 12В постоянного тока (на корпусе минус)
Максимальная выходная мощность: 50 Вт x 4 канала (при напряжении питания 14,4 В)
Габаритные размеры: 178x50,5x162 мм
Рабочий диапазон температур: от 0°C до +40°C
Допустимый угол монтажа: 0...±30°

DVD проигрыватель

Форматы воспроизведения: DVD/VCD/JPEG/MP4/MP3/WMA/CD
Аудио система: 24 бит/96 кГц
Система загрузки: автоматическая загрузка

Выход видео

Формат изображения: 16:9, 4:3
Выход: Композитный видеосигнал, 1,0 ±0,2В (полный размах)
Сопrotивление нагрузки: 75 Ом

Выход аудио

Максимальный уровень сигнала на выходе: 2В (эффективное значение)
Частотный диапазон: 20 Гц – 20 кГц
Уровень сигнал-шум: >60 дБ
Разделение каналов: 50 дБ

FM/УКВ радио

Частотный диапазон FM: 87,5 – 108,0 МГц
Частотный диапазон УКВ: 65,0 – 74,0 МГц
Реальная чувствительность: ≤3 мкВ
Промежуточная частота: 10,7 МГц

AM радио

Частотный диапазон: 522-1620 КГц

Примечание:

В соответствии с проводимой политикой постоянного усовершенствования технических характеристик и дизайна, возможно внесение изменений без предварительного уведомления.

Производитель:

SUPRA TECHNOLOGIES LIMITED, 16/F., Winsome House, 73 Wyndham Street, Central, HK, China

Список сервисных центров

| Город | Название СЦ | Телефон (приемка) | Адрес |
|---------------------|------------------------------|---------------------------------------|--|
| Абакан | Экран | (3902) 23-39-27 | Пр-т Дружбы Народов, д. 29 |
| Алматы | Технодом-Сервис | (3272) 588-544 | ул. Утеген Батыра 73"Б" |
| Ангарск | Эксперт | (3951) 61-49-45 | 278 квартал, д. 2. |
| Арзамас | Техносервис | (83147) 307-40 | ул. Кольцова д.4 |
| Армавир | Форет | (86137) 3-36-96 | ул. Халтурина д.107 |
| Архангельск | Ремонт Телерадиоаппаратур | (8182) 20-80-31, 24-82-23. | пр.Троицкий, 128. |
| Астрахань | Гринитон | (8512) 35-19-09 | ул. Моздокская, д. 25 |
| Астрахань | Хайтек-Сервис | (8512) 631-776, 632-066 | ул. Н.Островского 148а оф.202 |
| Барнаул | Максимум | (3852) 33-66-08 | ул. Смирнова, д. 73А |
| Барнаул | ООО "Диод" | (3852) 63-94-02 | ул. Пролетарская, д. 113 |
| Барнаул | Рембыттехника | (3852) 77-23-23, 35-77-44 | пр. Калинина, 24-А |
| Брянск | Кремний-Маркетинг | (4832) 41-71-44 | ул. Красноармейская, д.103 |
| Валуйки | Мастер | (47236)-54584 | ул. Новая, д.12/1 |
| Великий Новгород | "ООО ТКТ" | (8162) 61-12-00 | ул. Кочетова, дом 23-А |
| Владивосток | ВЛ-Сервис | (4232) 459-443, 459-465 | ул. Карбышева, д. 4 |
| Владимир | "Мастер Сервис" | (4922) 33-10-79 | ул.Тракторная д.8 |
| Владимир | Алькор | (4922) 34-86-60 | ул. Чайковского, д. 40 А |
| Волгоград | Телерадиосервис | (8442) 70-64-45 | ул. Тарашанев, 55-37/4 |
| Волгодонск | Гарант | (86392) 2-74-14 | ул. Морская, д. 25 |
| Воронеж | ВЭЛ-Сервис | (4732) 78-50-54 | пр-т Труда, д. 39 |
| Воронеж | ИП Клецова | (4732) 266-327; 772-772 | пер.Серафимовича, д.32а; ул. Куколкина, д.29 |
| Димитровград | "ЭлКом Сервис" | (84235) 2-86-59 | ул. Октябрьская, д.63 |
| Екатеринбург | БИГ | (343) 213-95-16 | ул.Фронтových бригад, д.15, стр.9, оф.1 |
| Екатеринбург | Соники | (343) 269-19-48, 269-29-48 | ул. Степана Разина, дом 109, офис 100. |
| Екатеринбург | Экран | (343) 242-13-94 | Красноуральская д. 25 (ТТЦ) |
| Иваново | ТР-Сервис | (4932) 30-06-05,41-09-61 | ул.Пролетарская, д.44А, |
| Ижевск | ДС-Центр | (3412)43-16-62 | ул.Карла Маркса, д.393 |
| Ижевск | РИТ-Сервис | (3412) 430-752, 44-44-98, 43-07-52 | ул. Максима Горького, д. 162 |
| Иркутск | Евросервис | (3952) 51-15-24 | ул. Лермонтова, д. 281 |
| Йошкар-Ола | ИП Колесников А.Ю. | (8362) 63-02-25 | ул.Советская, д.150 (вход со двора) |
| Казань | Гарант-Сервис | (843) 518-09-99, 518-12-44 | ул. Декабристов, д. 113 |
| Казань | ООО "12 Вольт" | (843) 277-40-04/20 | ул. Островского, д. 86 |
| Калининград | Вега | (4012) 35-85-05 | ул.Гагарина 41-45 |
| Калуга | Калуга | (4842) 57-13-82 | ул. Ленина, д. 96 а |
| Каменск-Уральский | Техноцентр-Сервис | (3439) 34-74-39 | ул. Исетская, д.336 |
| Кемерово | ООО "Балатон" | (3842) 54-19-01 | ул. Гагарина, д. 150 |
| Киров | "ТВКОМ" | (8332) 54-69-56 | Октябрьский пр-кт, д. 116А |
| Киров | Интеррадиоприбор-Вятка | (8332) 36-36-66 | ул. Большева, д. 11 |
| Киров | Экран-Сервис | (8332) 54-21-56 | ул. Некрасова д. 42 |
| Кострома | АНТЭК | (4942) 22-05-12, 22-03-82 | ул. Станкостроительная д.5 Б |
| Котлас | ИП Лопатин С.Л. | (81837) 26-314 | пр-т Мира д. 21 |
| Краснодар | "Мастер Маджестик" | (861) 268-55-81 | ул. Кубанонабережная, д. 2 |
| Краснодар | И.П. Новоженцев | (861) 224-93-48 | Ростовское шоссе 22/4 |
| Краснодар | ИП Ульянов В.А. | (861) 234-40-73 | ул.Сормовская д.12 |
| Краснодар | Фотон | (8612) 21-21-60 | ул.Северная д. 94 |
| Красноярск | КрасАлСервис | (3912) 77-29-81, 78-25-07 | пер.Светлогорский, д.2 |
| Красноярск | Синатра | (3912) 584-999 | ул. Металлургов, д. 2в, строение 33 |
| Курск | Первая Сервисная Компания | (4712) 51-45-75 | ул. Садовая, д. 5 |
| Липецк | ООО "Фолиум" | (4742) 34-07-13 | ул. Космонавтов, д.8 |
| Махачкала | Центр Сервис | (8722) 67-64-88 | ул. Нурадилова 52 |
| Москва | ДЕЛТА-Сервис | (499) 739-39-90 | Ул. Лобачевского 94 |
| Набережные Челны | ТриО | (8552) 36-50-20, 36-45-90 | ул.40 лет Победы д.67А, к-с 52/11А |
| Нижний Новгород | ИП Серебряков Д.Е. | (8312)40-91-92 | пл.Комсомольская, д. 2/1 |
| Нижний Новгород | Электроника | (831) 436-75-04, 436-63-71 | ул. Максима Горького, д. 250 |

| | | | |
|-----------------|---------------------------|--|--|
| Новокузнецк | "Сибинтех ТК" | (3843) 33-07-35 | ул.Бугарева, д.19 |
| Новокузнецк | МСВ | (3843) 45-44-47, 46-94-00 | пр. Кузнецкстроевский 44-40 |
| Новомосковск | Ультра | (48762) 6-95-20 | ул. Садовского, д. 36 |
| Новосибирск | РАШ | (383) 201-05-31 | Красный проспект, д. 56 |
| Новосибирск | Сибирский Сервис | (383) 355-55-60, 292-47-12 | ул. Котовского, д. 10/1 |
| Омск | Домотехника-сервис | (3812) 36-74-01 г.Ишим (34551) 7-46-31 | ул. Лермонтова -194 ; г.Ишим, ул.Карасульская д.183 |
| Орёл | Феникс Электроникс | (4862) 40-86-81, 40-86-82 | ул. 8 Марта, д. 25 |
| Оренбург | ООО "ТИКО-сервис" | (3532) 77-67-64 | ул. Комсомольская д.16 |
| Оренбург | Эль-Сервис | (3532) 99-48-87 сарый тел.332-688 | 460065 ул. Пролетарская, д. 208 |
| Орск | Аста-Сервис | (3537) 213-666 | ул. Краматорская, д. 50 |
| Пенза | ИП Жиганов | (8412) 564-507 | ул. Советская 2 |
| Пенза | Телесервис | (8412) 64-04-45, 49-24-25 | ул. Мирская, д. 17 |
| Пермь | РТВ-Сервис | (342) 220-08-48 | ул. Мира, д.55 |
| Пермь | Сатурн-Р | (342) 290-500, 290-512 | ул. Карпинского, д. 27 |
| Пятыгорск | ИП Сериков | (8793) 36-59-86 | Ул. Совхозная, д. 85, территория р-к "Бетта" |
| Ростов-на-Дону | Галактика | (863) 236-12-69 | ул. Мадояна, д. 60 |
| Ростов-на-Дону | ООО "Поиск-Сервис" | (863) 255-20-17/18/19 | ул. 50 лет Ростсельмаша, д.1 |
| Ростов-на-Дону | Теле Дон Сервис | (863) 247-14-41 | ул. Черепихина, д. 228 |
| Рязань | Техсервис | (4912) 21-02-19 | ул. Новая д. 51-Г |
| Рязань | Турист | (4912) 76-01-56, 75-27-07, 75-75-13, 92-14-44 | ул. Чкалова, д. 38 |
| Самара | Орбита-Сервис | (846) 262-62-62 | ул. Мориса Тореза, д. 137 |
| Самара | Экспресс-Сервис | (846) 228-72-18 | ул. XXII Партсъезда, д. 52 |
| Санкт-Петербург | Аманит | (812) 766-14-38, 703-55-24 | ул.Мгинская, д.7; Лиговский пр., д.173.(CAR) |
| Санкт-Петербург | ООО"Партия-Сервис-Балтик" | (812) 374-21-16 (17) | ул. Варшавская, д. 51, кор. 1 |
| Саратов | Архипелаг-Сервис | (8452) 27-22-68, 52-37-74 | ул. Московская, д.134/146 |
| Саратов | ЭЛ-Сервис | (8452) 48-61-62 | Волочаевский проезд, д. 3 |
| Ставрополь | Вектор Юг | (8652) 260-810 | ул. Коста Хетагурова д. 9 |
| Ставрополь | Дельта-трейд | (8652) 94-33-00 | Шлаковский р-н, с.Татарка ул.Ленина 1/2 индекс 356230 |
| Ставрополь | ИП Плотников | (8652) 55-17-48 | ул. Пирогова д.37 офис 11 |
| Ставрополь | Техно-Сервис | (8652) 39-55-30 | пр-т Кулакова, д. 24 |
| Сызрань | Квант | (8464) 99-00-59 | Ульяновское шоссе, д. 5. |
| Таганрог | "ТРЦ-Вега" | (8634) 65-10-58 | ул. Дзержинского, д. 193 |
| Тамбов | Вега | (4752) 73-94-01 | ул.Киквидзе, д. 69 |
| Тверь | Виват сервис | (4822) 42-70-95 | Б-р Ногина, д. 7 |
| Тверь | Электроникс | (4822) 35-35-30 | ул. Циммервальдская, д. 24 |
| Тольятти | Жигули-Гарант | (8482) 20-32-42 | ул.Кулибина, д.6а, оф.15 |
| Тольятти | Фокус | (8482) 40-17-28, 33-86-17, 51-55-44 | ул. Карла Маркса 53; ул Свердлова 13/16; ул. Дзержинского 68а. |
| Тула | ИП Крылов И.Ю. | (4872) 355-399. | ул.Н.Руднева д.28 |
| Тюмень | Пульсар | (3452) 20-82-65; 28-08-56; 24-55-80 | ул.Республики,д.169, ул. Первомайская, д.6 |
| Улан-Удэ | Славия-Тех | (3012) 41-50-43; 23-54-42 | ул. Геологическая, д. 17 |
| Улан-Удэ | ЮФА | нет | ул.Жердева, д.138 |
| Ульяновск | ИП Карпова Т.П. | (8422) 74-00-34 | пр-кт Созидателей, д. 35, " Автотеатр" |
| Ульяновск | Мастер Про | (8422) 36-55-81 | ул. Автозаводская д. 36 |
| Уфа | БашТелеРадиоСервис | (347) 252-46-97, 252-13-57 | пр. Салавата Юлаева, 59; пр. Октября, 25; ул. Гафури, 4; |
| Уфа | Форте ВД | (347) 255-90-99 | ул. Степана Кувькина д.18 |
| Хабаровск | Контур | (4212) 75-21-37 (136) | ул. Ким Ю Чена, д. 43 |
| Чebоксары | ВТИ-Сервис Северо-Запад | (8352) 41-03-73, 41-03-55 | пр-т М.Горького 32/25 |
| Челябинск | Найф | (351) 2-608-778 | ул. Татьянической, д. 13 |
| Челябинск | ЭЛЕКТРО-Н | (351) 264-00-84, 741-01-51 | пр. Победы, д. 302 |
| Чита | Архимед | (3022) 36-47-01 | г.Чита, ул. Анохина, д. 10 |
| Чита | Славянский-Электроник | (3022) 32-55-22 | ул. Ингодинская, д. 35 |
| Шарыпово | Анкор-Мастер | (39153) 2-68-31 | 2 микрорайон, д.1, офис 136 |
| Якутск | ИП Волков | (4112) 335-157 | ул.Октябрьская, д.1/1 т.335157 |
| Ярославль | ВИРТ | (4852) 58-22-11, 58-12-74 | ул. Свободы, д. 91 |