

ZTE



ZTE

ZTE CORPORATION

NO. 55, Hi-tech Road South, ShenZhen, P.R.China

Postcode: 518057

<http://www.zte.com.cn> mobile@zte.com.cn

The information on the package is only for your reference, Images are for your reference only. Please check the product model before purchasing.
ZTE reserves the rights to change specifications and parameters of the products without further notice.









V881









V881 Quick Start Guide	1
V881 快速指南	9
17	دليل البدء السريع لـ V881
Guía rápida “V881”	25
V881 Guia rápido	33
V881 Guide de démarrage rapide	41
Краткое руководство пользователя телефона V881	49

V881

Quick Start Guide

Product Safety Information

	Do not use while re-fuelling
	Do not use hand-held while driving
	This device may produce a bright or flashing light
	For body-worn operation maintain a separation of 15 mm
	Do not dispose of it in a fire
	Small parts may cause a choking hazard
	Avoid contact with magnetic media
	This device may produce a loud sound
	Avoid Extreme Temperatures

	Keep away from pacemakers and other personal medical devices
	Avoid any contact with liquid, keep it dry
	Switch off when instructed in hospitals and medical facilities
	Do not attempt to disassemble
	Switch off when instructed in aircrafts and airports
	Do not rely on this device for emergency communications
	Switch off in explosive environments
	Only use approved accessories

Notes:

microSD logo  is a trademark of the SD Card Association.

C € 1588 !

Getting to Know Your Phone

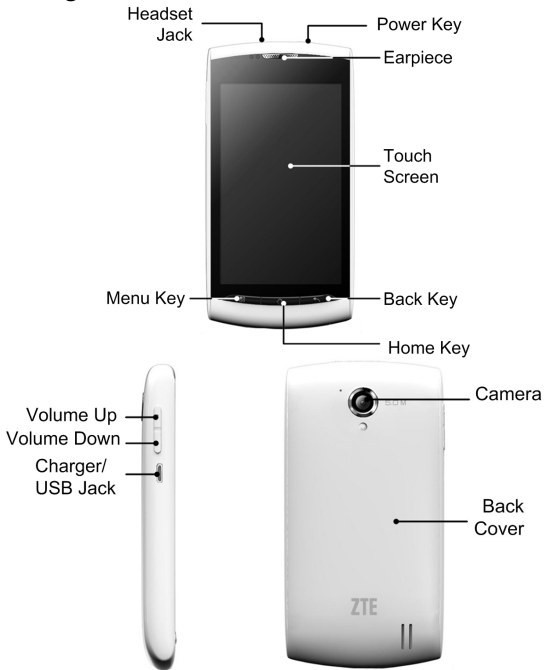

Power Key

- Hold to select phone modes: Silent, Airplane, or to power off.
- Press to switch your phone to Sleep mode.
- Press to wake up your phone.

Home Key

- Press to return to the Home Screen from any application or screen.
- Hold to see recently used applications.

Menu Key

Press to get the options on the current screen.

Back Key

Press to go to the previous screen.

Volume Key

Press higher end of the key to turn the volume up and the lower end of the key to turn it down.

Before Getting Started

Removing the back cover

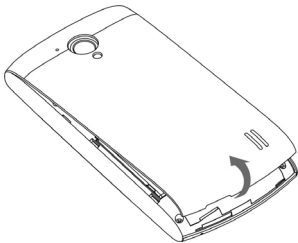

Installing the SIM card

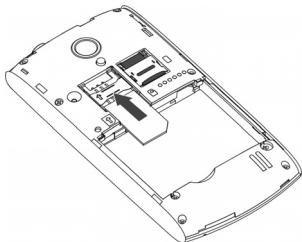

Installing the memory card

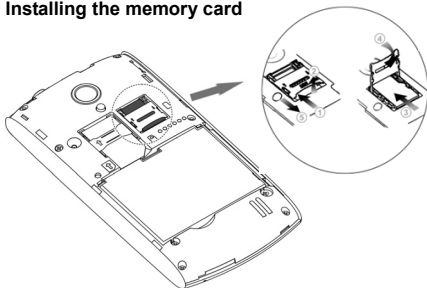

Installing the battery

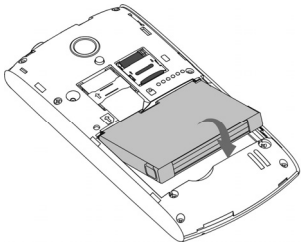

Charging the battery



When you first get your new phone you'll need to charge the battery like this...

1. Connect the adapter to the charger jack.
2. Connect the charger to a standard AC wall outlet.
3. Disconnect the charger when the battery is fully charged.

Powering On/Off Your Phone

1. Make sure the SIM is in your device and the battery is charged.
2. Hold **Power Key** to switch on your phone.
3. To switch it off, hold **Power Key** to get the phone options. Select **Power off**, and then tap **OK**.

Switching to Sleep Mode

To save battery power, Sleep Mode suspends your device to a low-power-consumption state while the display is off. Your device also goes into Sleep Mode automatically when the display is automatically turned off after a certain period of time, which you can set in **Screen timeout** of the display settings.

Press **Power Key** to switch to Sleep Mode.

Waking Up Your Phone

If your phone is in Sleep Mode, you can wake it up by...

1. Pressing **Power Key** to activate your screen display.
2. Drag the  icon to the right to unlock the screen.

Notes:

If you have set an 'unlock pattern', or a PIN/password for your phone, you'll need to draw the pattern or enter the PIN/password to unlock your screen.

V881

快速指南

產品安全須知

	請不要在加油站使用本設備
	駕車時請不要使用手持設備
	本設備可能產生明亮的閃光
	使用時，請與身體保持 15mm 以上的距離
	請勿將本設備投入火中
	本設備含小零件，有可能造成窒息
	請勿與磁鐵接觸
	本設備可發出很大聲音，請注意保護您的聽力
	避免暴露於極端溫度

	遠離心臟起搏器及其他個人醫療設備
	請保持乾燥，勿與液體接觸
	可能需要在醫院等醫療場所關閉本設備
	請勿拆卸本設備
	請在機場和飛機上注意關閉本設備的要求
	請勿依賴本設備做緊急通訊之用
	請在易發生爆炸的場所關閉本設備
	請使用獲得認可的配件

C E 1588 !

瞭解您的手機

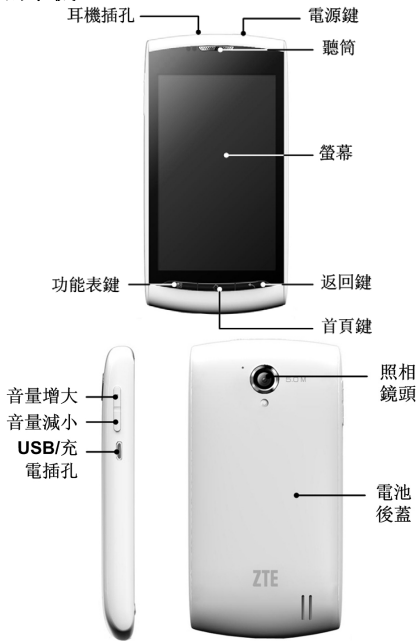

電源鍵

- 長按打開手機選項功能表。透過功能表，您可以啟用靜音模式或飛航模式，您也可以選擇關機。
- 切換手機至睡眠模式。
- 從睡眠模式下喚醒手機。

首頁鍵

- 從任何介面返回首頁。
- 長按打開近期使用過的程式列表。

功能表鍵

打開當前介面下的功能表選項。

返回鍵

返回上一介面。

音量鍵

調整音量大小。

準備使用

拆下電池後蓋

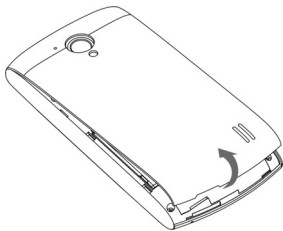

裝入 SIM 卡

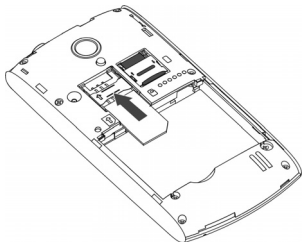

裝入 microSD 記憶卡

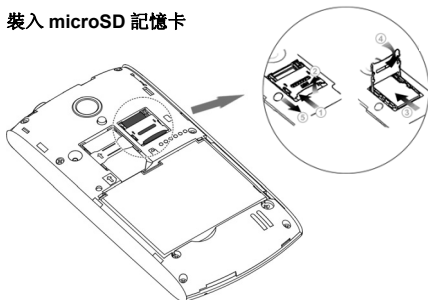

 為 SD Card Association 的商標。

安裝電池

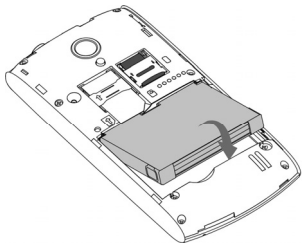

充電



電池在第一次拆封時並未完全充電，可直接進行第一次充電。

1. 將充電器的接線連接到手機 **USB** 插孔。
2. 將充電器連接至標準的電源插座。
3. 充電完成後，將充電器從插座拔出並取下手機。

開/關機

1. 確認手機已裝入 SIM 卡並且電池有電。

2. 長按電源鍵直到螢幕顯示開機畫面。

要關機的話，長按**電源鍵**選擇**關機 > 確定**。

切換為睡眠模式

睡眠模式是一種省電模式，此時手機螢幕會關閉，可以防止螢幕或按鍵的錯誤操作。如果您將手機閒置一定的時間，它將自動切換為睡眠模式。您還可以透過以下方法啟動睡眠模式：

按下**電源鍵**。

喚醒您的手機

手機在切換至睡眠模式後，螢幕會關閉並且會被鎖定。此時如果您需要使用手機，請喚醒手機並對螢幕進行解鎖操作：

1. 按**電源鍵**，以啟動手機螢幕。

2. 點擊螢幕上的 ，將其向右拖動解鎖螢幕。

溫馨提示：

如果您設定了螢幕解鎖圖形、PIN 或密碼，您需要繪製解鎖圖形或輸入相應的 PIN 或密碼。

V881 دليل البدء السريع لـ

معلومات حول سلامة المنتج

لا تستخدم الجهاز أثناء التعبئة بالوقود	
لا تستخدم الهاتف المحمول باليد أثناء القيادة	
قد يوئد هذا الجهاز ضوءاً ساطعاً أو امضاً	
عند الاستخدام أثناء الوضع على الجسم، أبق الهاتف على بعد مسافة 15 مم	
لا ترم الجهاز في النار	
قد تتسبب القطع الصغيرة بخطر الاختناق	
تجنب لمس الوسائط المغناطيسية	
قد يوئد هذا الجهاز صوتاً مرتفعاً	
تجنب درجات الحرارة القصوى	

ابتعد عن أجهزة ضبط نبض القلب وعن غيرها من الأجهزة الطبية الشخصية	
تجنّب أي اتصال مع السوائل، أبق الجهاز جافاً	
قم بإيقاف التشغيل عند تلقي تعليمات بذلك في المستشفيات والمنشآت الطبية	
لا تحاول فكه	
قم بإيقاف التشغيل عند تلقي تعليمات بذلك في الطائرات والمطارات	
لا تعتمد على هذا الجهاز في الاتصالات الطارئة	
قم بإيقاف التشغيل في البيئات القابلة للانفجار	
استخدم الملحقات المعتمدة فقط	

ملاحظات:

إن شعار microSD هو علامة تجارية لـ SD Card Association.

C € 1588 !

تعرف على ميزات هاتفك

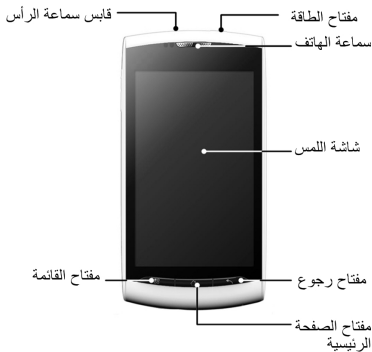

مفتاح الطاقة

- اضغط عليه باستمرار لاختيار أوضاع الهاتف: صامت أو طيران أو إغلاق الهاتف.
- اضغط لنقل هاتفك إلى وضع السكون.
- اضغط لتبنيه هاتفك.

مفتاح الصفحة الرئيسية

- اضغط للعودة إلى الشاشة الرئيسية من أي تطبيق أو شاشة.
- اضغط مع الاستمرار لترى التطبيقات المُستخدمة أخيراً.

مفتاح القائمة

اضغط للحصول على الخيارات المتوفرة في الشاشة الرئيسية.

مفتاح رجوع

اضغط للانتقال إلى الشاشة السابقة.

مفتاحا الصوت

اضغط على الطرف المرتفع من المفتاح لرفع مستوى الصوت والطرف المنخفض من المفتاح لخفض الصوت.

قبل البدء

إزالة الغطاء الخلفي

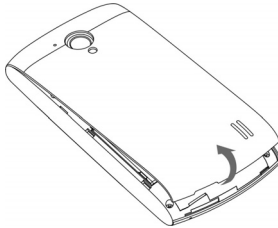

تركيب بطاقة SIM

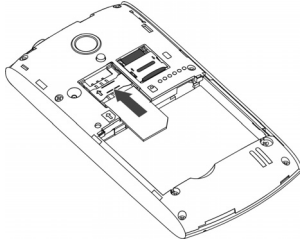

تركيب بطاقة الذاكرة

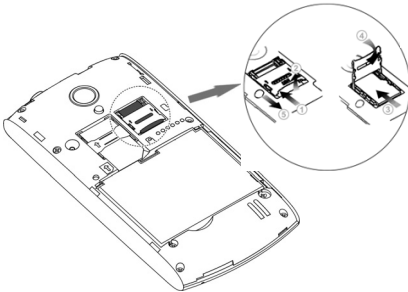

تركيب البطارية

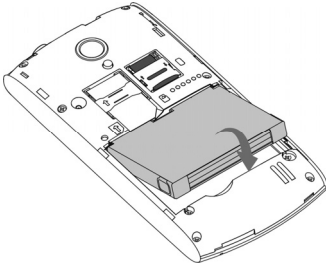

شحن البطارية



- عندما تحصل على هاتفك الجديد لأول مرة، ستحتاج إلى شحن البطارية بهذه الطريقة...
1. قو بتوصيل المهائى بقابس الشاحن.
 2. قم بتوصيل الشاحن بمنفذ جداري للتيار المتناوب.
 3. افصل الشاحن عند اكتمال شحن البطارية.

تشغيل/إغلاق الهاتف

1. تأكد من أن بطاقة SIM هي في جهازك ومن أن البطارية مشحونة.
2. اضغط مع الاستمرار على مفتاح الطاقة لتشغيل الهاتف.
3. لإيقاف تشغيله، اضغط مع الاستمرار على مفتاح الطاقة للحصول على خيارات الهاتف. اختر إغلاق الهاتف، ثم انقر فوق موافق.

الانتقال إلى وضع السكون

لتوفير طاقة البطارية، يعمل وضع السكون على تشغيل جهازك في وضع الاستهلاك الممتدني للطاقة عند إيقاف تشغيل شاشة العرض. كما ينتقل الجهاز إلى وضع السكون أليًا عند إيقاف تشغيل شاشة العرض بعد فترة معينة، يمكن تعيينها في مهلة الشاشة من إعدادات شاشة العرض. اضغط على مفتاح الطاقة للانتقال إلى وضع السكون.

تنبيه الهاتف

إذا كان هاتفك في وضع السكون، يمكنك تنبيهه عن طريق...

1. اضغط على مفتاح الطاقة لتنشيط شاشة العرض.

2. اسحب الرمز  إلى اليسار.







ملاحظات:

إذا قمت بتعيين "نمط فتح الهاتف" أو رمز تعريف PIN أو كلمة مرور لهاتفك أو إدخال رمز تعريف PIN أو كلمة المرور، ستحتاج إلى رسم النمط لفتح شاشتك.

Guía rápida “V881”

Información de seguridad del producto

	No utilice el dispositivo mientras carga combustible.
	No utilice el dispositivo de mano mientras conduce.
	Este dispositivo puede generar una luz brillante o con destellos.
	Si lo va a utilizar llevándolo sobre el cuerpo, mantenga una separación de 15 mm.
	No arroje el dispositivo al fuego.
	Las piezas pequeñas pueden provocar asfixia.
	Evite el contacto con objetos magnéticos.
	Este dispositivo puede producir un sonido fuerte.
	Evite las temperaturas extremas.
	Manténgalo alejado de marcapasos y otros dispositivos médicos personales.

	Manténgalo seco y evite el contacto con líquidos.
	Apáguelo cuando así se le indique en hospitales y centros médicos.
	No intente desmontar el dispositivo.
	Apáguelo cuando así se le indique en aviones y aeropuertos.
	No dependa de este dispositivo para comunicaciones de emergencia.
	Apáguelo en entornos con riesgo de explosión.
	Utilice sólo accesorios aprobados.

Notas:

El logotipo de microSD  es una marca comercial de SD Card Association.

C € 1588 !

Conozca su teléfono

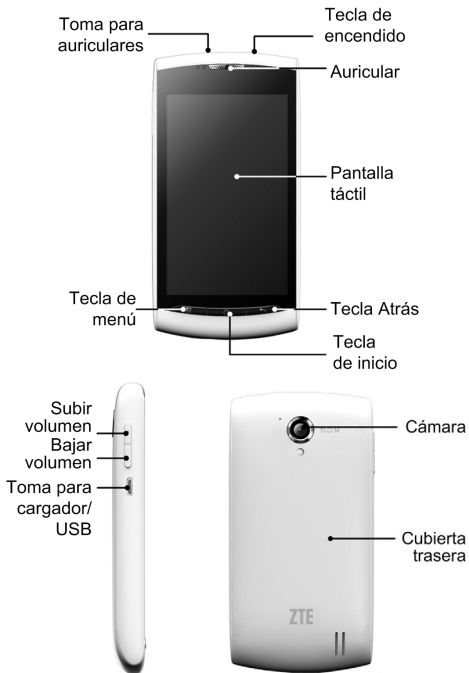

Tecla de inicio

- Pulse esta tecla para regresar a la pantalla de inicio desde cualquier aplicación o pantalla.
- Manténgala pulsada para ver las aplicaciones utilizadas recientemente.

Tecla de menú

Pulse esta tecla para acceder a las opciones de la pantalla actual.

Tecla Atrás

Pulse esta tecla para ir a la pantalla anterior.

Tecla de encendido

- Manténgala pulsada para seleccionar los diferentes modos del teléfono (Silencio o Avión) o para apagar el dispositivo.
- Pulse esta tecla para activar el modo de suspensión.
- Pulse esta tecla para activar el teléfono.

Tecla de volumen

Pulse la tecla superior para subir el volumen y la tecla inferior para bajarlo.

Antes de comenzar

Retirar la cubierta trasera

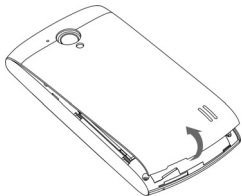

Instalación de la tarjeta SIM

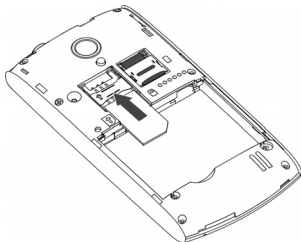

Instalación de la tarjeta de memoria

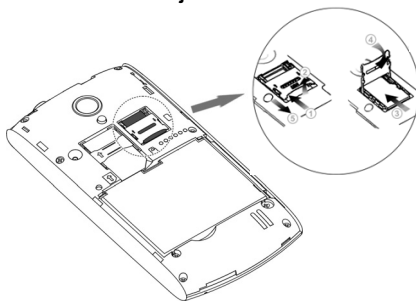

Instalación de la batería

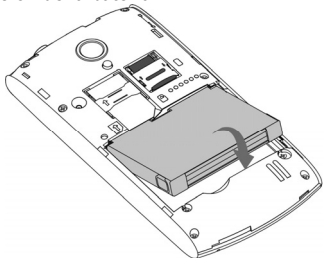

Carga de la batería



La primera vez que utilice el teléfono, debe cargar la batería de la siguiente forma:

1. Conecte el adaptador a la toma del cargador.
2. Conecte el cargador a una toma de corriente de pared de CA estándar.
3. Desconecte el cargador cuando la batería esté completamente cargada.

Encendido/apagado del teléfono

1. Asegúrese de que la tarjeta SIM se ha introducido en el teléfono móvil y que la batería está cargada.
2. Mantenga pulsada la **tecla de encendido** para encender el teléfono.
3. Si desea apagarlo, mantenga pulsada la **tecla de encendido** para acceder a las opciones del teléfono. Seleccione **Apagar** y, a continuación, toque **Aceptar**.

Cambio al modo de suspensión

Para ahorrar batería, este modo suspende el teléfono a un estado de bajo consumo energético mientras la pantalla está apagada. El teléfono también cambia automáticamente al modo de suspensión cuando la pantalla se apaga tras permanecer inactiva durante un período de tiempo determinado, que se puede definir mediante la opción **Tiempo de espera de la pantalla** de los ajustes de la pantalla.

Pulse la **tecla de encendido** para activar el modo de suspensión.

Activación del teléfono

Si el teléfono está en el modo de suspensión, puede activarlo de la siguiente forma:

1. Pulse la **tecla de encendido** para activar la pantalla.
2. Arrastre el icono  hacia la derecha.

NOTA:







Si ha establecido un patrón de desbloqueo, un PIN o una contraseña para su teléfono, necesitará dibujar el patrón o ingresar el PIN/contraseña para desbloquear la pantalla.

V881

Guia rápido

Informações de segurança do produto

	Não use quando estiver abastecendo.
	Não use enquanto dirige.
	Este aparelho pode produzir brilho ou luz.
	Para operação junto ao corpo, manter uma distância de 15 mm.
	Não o descarte no fogo.
	Peças pequenas podem causar asfixia.
	Evite contato com a mídia magnética.
	Este aparelho pode produzir som alto.
	Evite temperaturas extremas.
	Mantenha o aparelho longe de marcapassos e outros aparelhos médicos pessoais.

	Evite contato com qualquer líquido, mantenha-o seco.
	Desligue-o quando solicitado em hospitais e unidades médicas.
	Não tente desmontá-lo.
	Desligue quando solicitado em aeronaves e aeroportos.
	Não conte somente com este aparelho para comunicações de emergência.
	Desligue em ambientes explosivos.
	Use somente acessórios aprovados.

Notas:

O logotipo  é uma marca registrada da SD Card Association.

C € 1588 !

O ZTE Libra

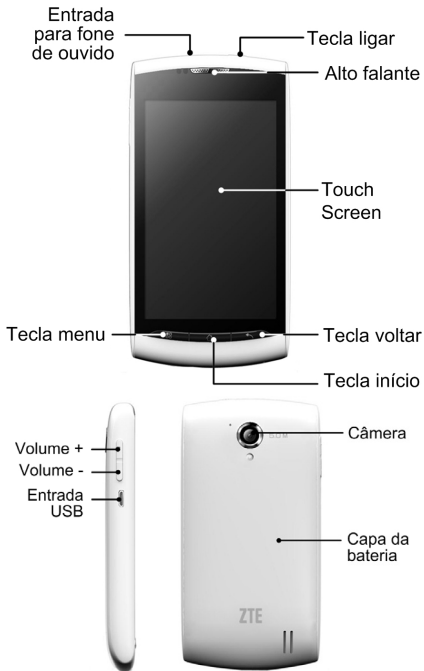

Tecla Ligar/Desligar

- Segure para selecionar os modos do telefone: Avião, Silencioso ou Desligar.
- Pressione para alterar o seu telefone para o modo economia de energia.
- Pressione para tirar seu telefone do modo economia de energia.

Tecla Início

- Pressione para retornar à tela inicial a partir de qualquer aplicativo ou tela.
- Segure para ver aplicativos usados recentemente.

Tecla Menu

Pressione para obter as opções na tela atual.

Tecla Voltar

Pressione para ir para a tela anterior.

Tecclas de volume

Pressione a extremidade superior das teclas para aumentar o volume e a extremidade inferior das teclas para diminuir o volume.

Iniciando

Removendo a tampa traseira

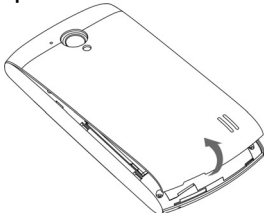

Inserindo o cartão SIM

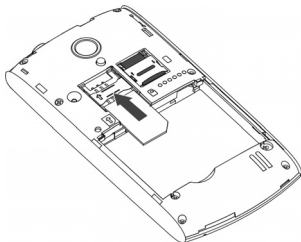

Instalando o cartão microSD

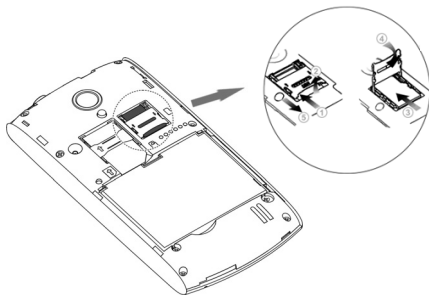

Instalando a bateria

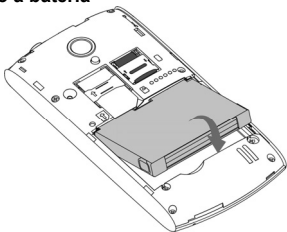

Carregando a bateria



Quando você adquire seu telefone, primeiramente, você deve carregá-lo da seguinte forma:

1. Conecte o adaptador ao conector do carregador como na imagem acima.
2. Ligue o carregador a um padrão de tomada CA.
3. Desconecte o carregador quando a bateria estiver completamente carregada.

Ligando/Desligando seu telefone

1. Verifique se o SIM está no seu aparelho e a bateria está carregada.
2. Segure a tecla **Ligar/Desligar** para ligar o telefone.
3. Para desligá-lo, segure a tecla **Ligar/Desligar** para obter as opções de telefone. Selecione **Desligar** e toque em **OK**.

Alterando para o modo economia de energia

Para poupar bateria, o modo economia de energia suspende o dispositivo a um estado de baixo consumo de energia enquanto a tela estiver desligada. O dispositivo também entra em modo de economia automaticamente quando o visor é desligado automaticamente após um determinado período de tempo, que você pode definir em **Tecla Menu > Configurações > Tela > Tempo limite da tela**.

Pressione a tecla **Ligar/Desligar** para ir para o modo economia de energia.

Saindo do modo economia de energia

Se o telefone estiver em modo no modo economia de energia, você pode sair deste modo:

1. Pressionar a tecla **Ligar/Desligar** para ativar sua tela.
2. Arraste o ícone  para a direita para desbloquear a tela.











Notas:







Se você tiver definido um "padrão de desbloqueio" ou um PIN/senha para o seu telefone, você precisa desenhar o padrão ou digitar o PIN/senha para desbloquear a tela.

V881

Guide de démarrage rapide

Informations de sécurité relatives au produit

	Ne pas utiliser pendant le rechargement
	Ne pas utiliser le combiné lorsque vous êtes au volant
	Ce dispositif peut émettre une lumière vive ou clignotante
	Pour une utilisation proche du corps, conserver un espace de 15 mm
	Ne pas jeter au feu
	Les petites pièces présentent un risque d'étouffement
	Eviter tout contact avec un support de stockage magnétique
	Ce dispositif peut produire un son à fort volume
	Eviter les températures extrêmes
	Maintenir à distance des stimulateurs cardiaques et de tout autre matériel médical personnel

	Éviter tout contact avec les liquides, maintenir au sec
	Eteindre le combiné dans les hôpitaux et les établissements médicaux si le règlement le stipule
	Ne pas tenter de démonter l'appareil
	Eteindre le combiné dans les avions et les aéroports si le règlement le stipule
	Ne pas dépendre de ce dispositif pour les communications d'urgence
	Eteindre dans les environnements explosifs
	Utiliser uniquement des accessoires approuvés

Remarque:

Le logo microSD  est une marque commerciale de la SD Card Association.

C € 1588 !

Faites connaissance avec votre téléphone

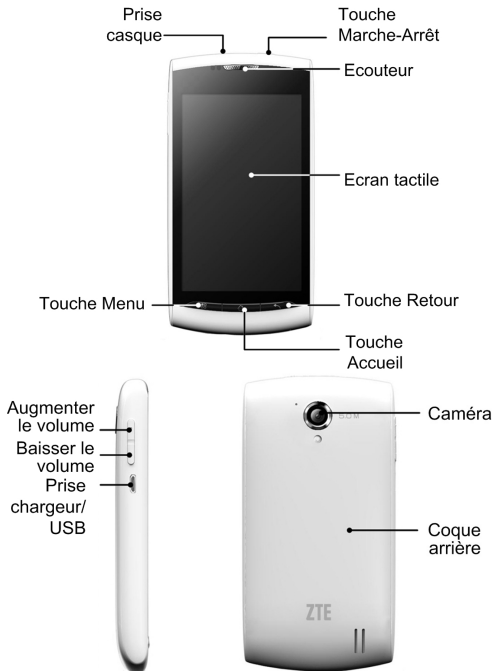

Touche Marche-Arrêt

- Appuyez longuement pour afficher les options du téléphone. Vous pouvez alors choisir entre les modes Silence et Avion, ou éteindre votre téléphone.
- Appuyez pour passer en mode Veille.
- Appuyez à nouveau pour rallumer votre téléphone.

Touche Accueil

- Appuyez sur cette touche pour revenir à l'écran d'accueil depuis n'importe quelle application ou n'importe quel écran.
- Appuyez longuement pour afficher les applications récemment utilisées.

Touche Menu

Appuyez sur cette touche pour afficher les options de l'écran actuel.

Touche Retour

Appuyez sur cette touche pour revenir à l'écran précédent.

Touche Volume

Appuyez sur la partie supérieure de la touche pour augmenter le volume et la partie inférieure pour baisser le volume.

Avant de commencer

Retrait de la coque arrière

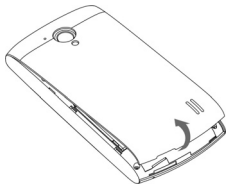

Installation de la carte SIM

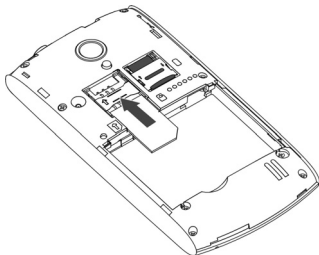

Installation de la carte mémoire

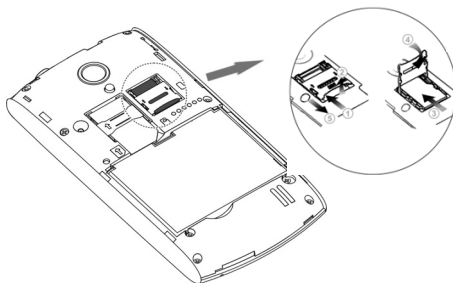

Installation de la batterie

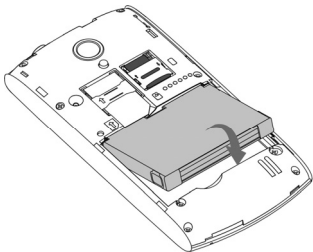

Chargement de la batterie



Lorsque vous recevez votre nouveau téléphone, vous devez charger la batterie comme ceci...

1. Brancher l'adaptateur sur la prise de chargeur.
2. Connecter le chargeur à une prise murale standard.
3. Lorsque la batterie est complètement chargée, débranchez le chargeur.

Mise en marche/arrêt de votre téléphone

1. Assurez-vous que votre carte SIM est présente dans l'appareil et que la batterie est chargée.
2. Appuyez longuement sur la **touche Marche-Arrêt** pour allumer le téléphone.
3. Pour éteindre le téléphone, appuyez longuement sur la **touche Marche-Arrêt** pour afficher les options du téléphone. Choisissez **Eteindre**, et appuyez sur **OK**.

Mise en veille de votre téléphone

Le mode Veille met votre appareil en état d'économie d'énergie, en éteignant l'écran pour économiser la batterie. Votre appareil se met aussi en mode Veille automatiquement lorsqu'il demeure inutilisé pendant une période de temps prolongée, que vous pouvez régler sous **Délai de temporisation** dans les paramètres d'affichage.

Appuyez sur la **touche Marche-Arrêt** pour passer en mode Veille.

Sortie de veille de votre téléphone

Si votre téléphone se trouve en mode Veille, vous pouvez le sortir de ce mode de la façon suivante...

1. En appuyant sur la **touche Marche-Arrêt** pour activer l'affichage de l'écran.
2. En faisant glisser l'icône  vers la droite.





Remarque:

si vous avez défini un schéma de déverrouillage, un code PIN ou un mot de passe pour protéger votre téléphone, vous devez dessiner le schéma ou entrer le code PIN/mot de passe pour déverrouiller votre écran.

**Краткое руководство
пользователя телефона
V881**

Информация по технике безопасности

	Не используйте устройство на автозаправочных станциях
	Не используйте устройство во время вождения без беспроводных аксессуаров
	Устройство может быть источником яркого или мигающего света
	Если устройство находится близко к телу, держите его на расстоянии не менее 15 мм
	Не выбрасывайте устройство в огонь
	Мелкие части устройства могут стать причиной удушья
	Избегайте контакта с магнитными деталями
	Устройство может быть источником громких звуков
	Не подвергайте устройство воздействию высоких или низких температур
	Не подносите к кардиостимуляторам и другим медицинским устройствам личного использования
	Не подвергайте устройство воздействию влаги, держите в сухом месте
	При наличии соответствующих указаний отключайте устройство в больницах и других медицинских учреждениях

	Не разбирайте устройство
	При наличии соответствующих указаний отключайте устройство в самолете и аэропорту
	Не полагайтесь на устройство как на единственный способ вызова служб экстренной помощи
	Отключайте устройство в местах с взрывоопасной средой
	Используйте только одобренные аксессуары

Примечания:

Логотип microSD  является торговой маркой SD Card Association.

С € 1588 !

Ознакомление с телефоном



Клавиша питания

- Удерживайте нажатой для выбора режимов телефона: без звука, в самолете или для выключения.
- Нажмите, чтобы переключить телефон в режим ожидания
- Нажмите для отключения режима ожидания

Клавиша главного экрана

- Нажмите для возврата на главный экран из любого приложения или экрана.
- Удерживайте нажатой, чтобы просмотреть недавно открываемые приложения.

Клавиша меню

Нажмите для отображения команд на текущем экране.

Клавиша возврата

Нажмите для возврата на предыдущий экран.

Клавиша громкости

Для увеличения громкости нажмите верхнюю часть клавиши, для уменьшения громкости нажмите нижнюю часть клавиши.

Перед началом эксплуатации

Снимите заднюю крышку

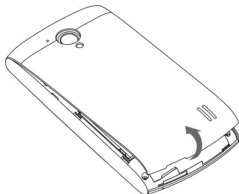

Установите SIM-карту

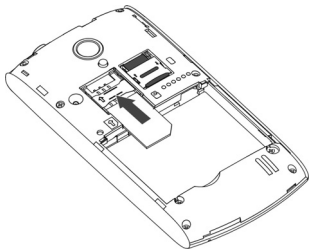

Установите карту памяти

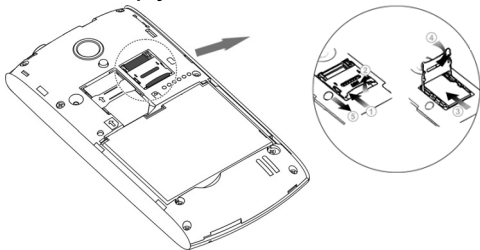

Установка аккумулятора

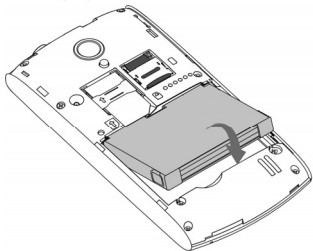

Зарядите аккумулятор



Перед использованием нового телефона необходимо зарядить аккумулятор, выполнив следующие действия.

1. Подключите адаптер в разъем для зарядки.
2. Подключите зарядное устройство к стандартной розетке переменного тока.
3. Отключите зарядное устройство после полной зарядки аккумулятора.

Включение/выключение телефона

1. Проверьте наличие SIM-карты в телефоне и убедитесь, что аккумулятор полностью заряжен.
2. Удерживайте нажатой **клавишу питания**, чтобы включить телефон.
3. Чтобы выключить телефон, удерживайте нажатой **клавишу питания** для отображения команд. Выберите **Отключить питание**, затем **ОК**.

Переключение в режим ожидания

В режиме ожидания устройство потребляет меньше энергии, а дисплей отключается, что позволяет экономить заряд аккумулятора. Устройство переключается в режим ожидания автоматически, когда дисплей автоматически выключается по истечении определенного периода времени неактивности, который можно задать в пункте **Таймаут экрана** параметров дисплея.

Нажмите **клавишу питания** для перехода в режим ожидания.

Выход из режима ожидания

Выйти из режима ожидания можно следующими способами.

1. Нажать **клавишу питания**, чтобы включить экран устройства.
2. Перетащить значок  вправо.

ПРИМЕЧАНИЕ.

Если вы установили на разблокировку экрана графический ключ PIN-код или по пароль для вашего телефона, то вам потребуется ввести его для снятия блокировки.