

# Tefal<sup>®</sup>

## MAESTRO

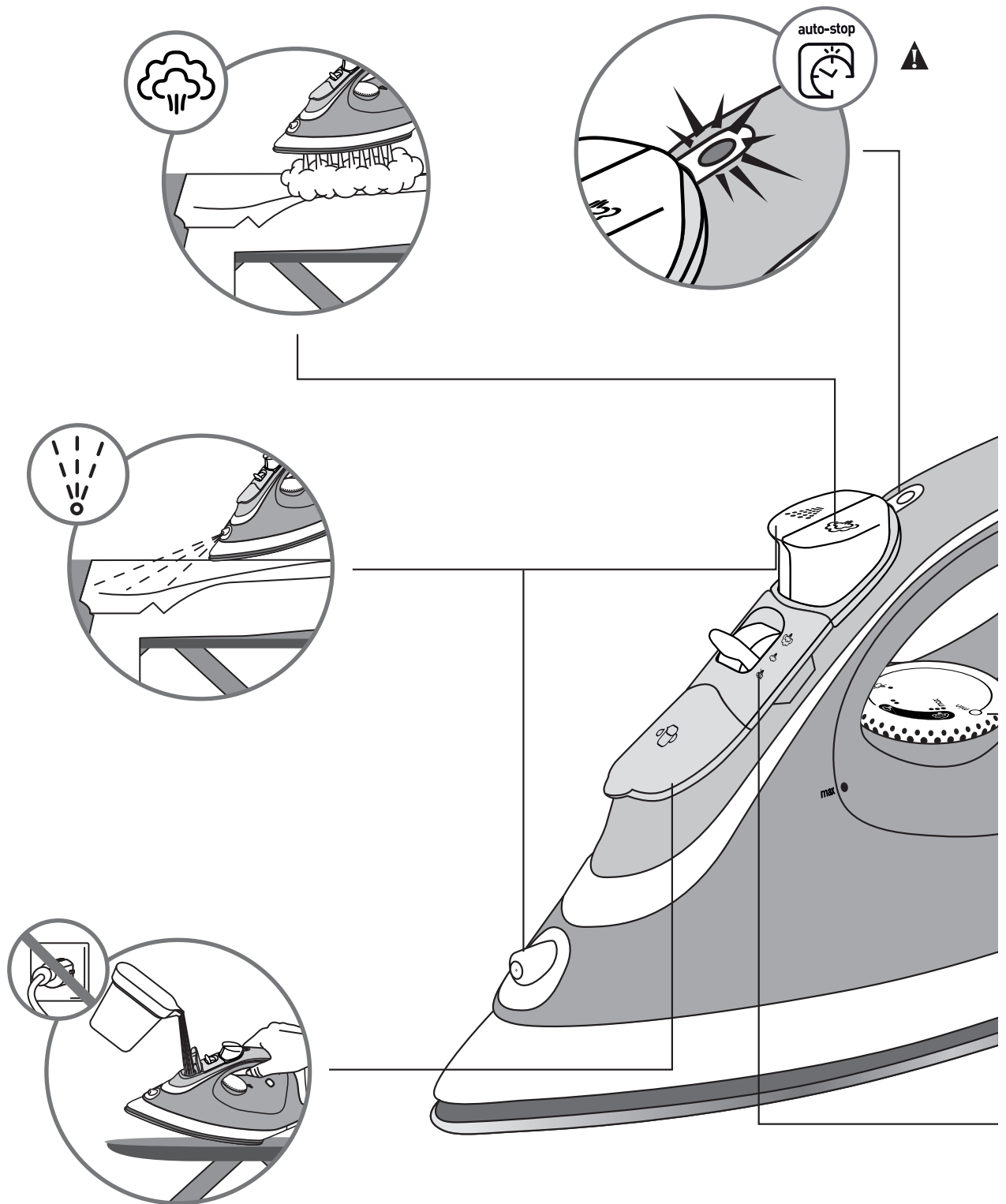

EN  
DE  
FR  
NL  
IT  
ES  
PT  
DA  
NO  
SV  
FI  
EL  
CS  
HU  
SK  
HR  
SL  
RO  
SR  
BG  
PL  
UK  
RU  
ET  
LV  
LT  
TH  
ZH  
FA  
AR



- ⚠** EN Depending on model • DE je nach modell • FR Selon modèle • NL Afhankelijk van model  
 • IT Secondo il modello • ES Según el modelo • PT Consoante maodelo • DA Afhængig af model  
 • NO Alt etter modell • SV Beroende på modell • FI Mallin mukaan • EL Ανάλογα με το μοντέλο  
 • CS Podle modelu • HU Modelltől függően • SK V závislosti od modelu • HR Ovisno o modelu

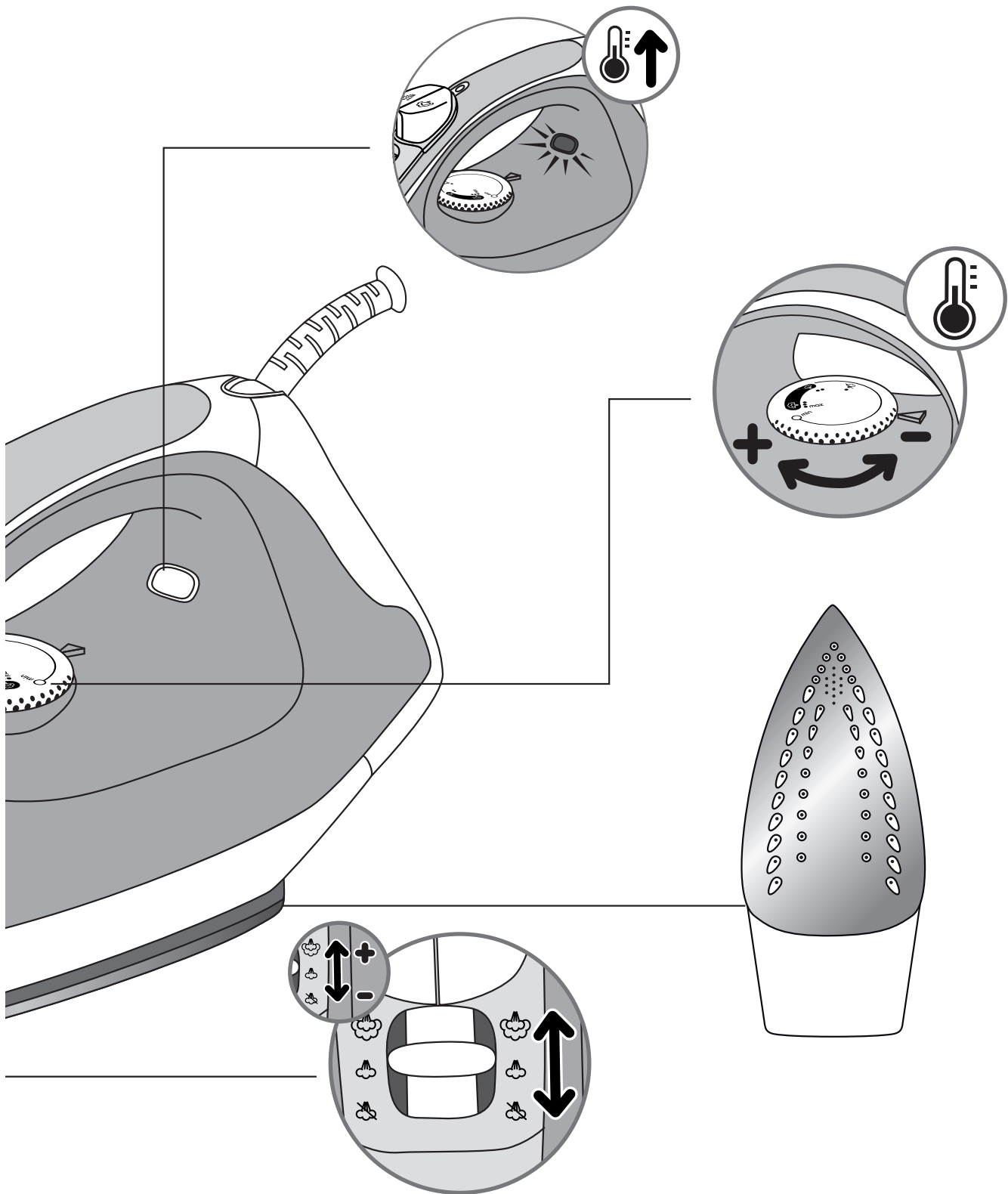

- SL Podle modelu • RO În funcție de model • SR Prema modelu • BG В зависимост от модела
- PL Zależnie od modelu • RU В зависимости от модели • UK Залежно від моделі • ET talla puhasus
- LV Pamatnes tīrīšana • LT Pado valymas • TH ขึ้นอยู่กับการรุ่นของเตารีด • ZH 根据型号
- FA بر حسب مدل • AR حسب الموديل •

- EN** Please refer to safety booklet before using your appliance.
- DE** Bitte lesen Sie sich vor der Benutzung Ihres Geräts die Sicherheitshinweise der Broschüre durch.
- FR** Merci de lire les recommandations de sécurité avant toute utilisation du produit.
- NL** Raadpleeg het veiligheidsboekje vóór het gebruik van uw apparaat.
- IT** Consultare il libretto di istruzioni prima di utilizzare l'apparecchio.
- ES** Por favor, consulte el folleto de seguridad antes de usar su aparato.
- PT** Queira consultar o folheto de segurança antes de utilizar o aparelho.
- DA** Læs venligst sikkerhedsbrochuren, før apparatet tages i anvendelse.
- NO** Se sikkerhetsheftet før du begynner å bruke apparatet.
- SV** Läs igenom häftet om säkerhet innan du använder apparaten.
- FI** Lue turvaohjevihko ennen laitteen käyttöä.
- EL** Ανατρέξτε στο εγχειρίδιο ασφαλείας πριν να χρησιμοποιήσετε τη συσκευή σας.
- CS** Předtím, než budete zařízení používat, si přečtete bezpečnostní brožuru.
- HU** Kérjük, hogy a készülék használatát megelőzően olvassa el a biztonsági tájékoztatót.
- SK** Pred použitím prístroja si prečítajte brožúru o bezpečnosti.
- HR** Molimo pogledajte knjižicu o sigurnosti prije uporabe aparata.
- SL** Prosimo vas, da pred uporabo naprave preberete varnostna navodila.
- RO** Vă rugăm să consultați manualul de instrucțiuni înainte de a folosi aparatul.
- SR** Molimo vas da pre upotrebe aparata pročitate brošuricu o sigurnosti.
- BG** Моля, направете справка с брошурата за безопасност преди да използвате уреда.
- PL** Przed rozpoczęciem użytkowania urządzenia prosimy przeczytać informacje dotyczące bezpieczeństwa.
- TR** Lütfen, kullanmadan önce güvenlik bilgileri kitapçığına bkz.
- UK** Перед використанням пристрою ознайомтесь із довідником із техніки безпеки.
- ET** Enne oma seadme kasutamist tutvuge palun ohutusjuhistega.
- LV** Pirms ierīces izmantošanas, lūdzu, skatiet drošības bukletu.
- LT** Prieš naudojantis prietaisu prašome perskaityti saugos instrukcijas.
- RU** Перед использованием устройства обратитесь к руководству по технике безопасности.

1. First use\*

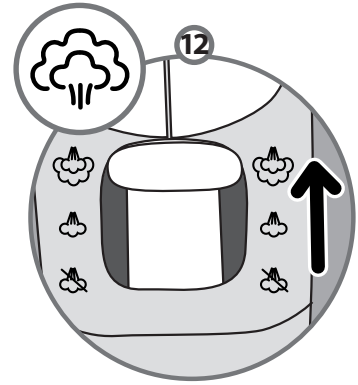
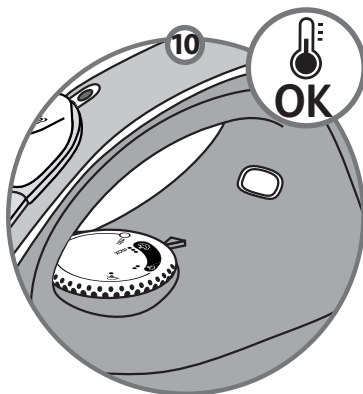
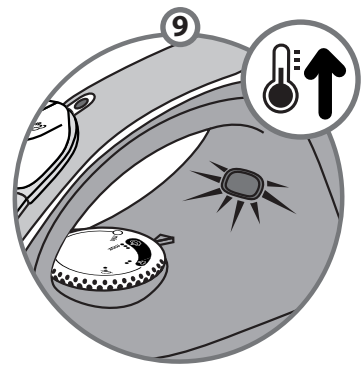
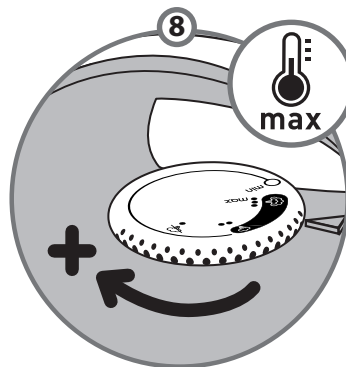
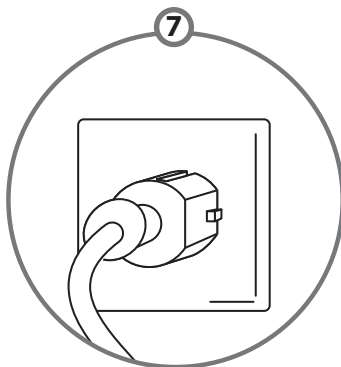
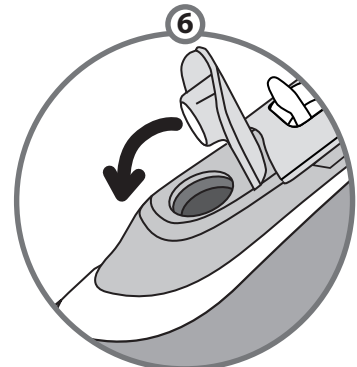
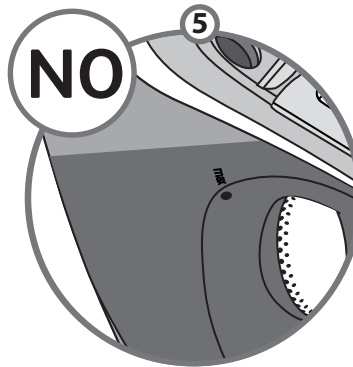
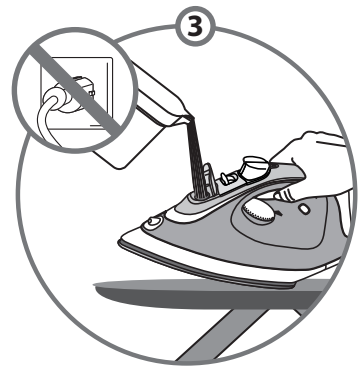
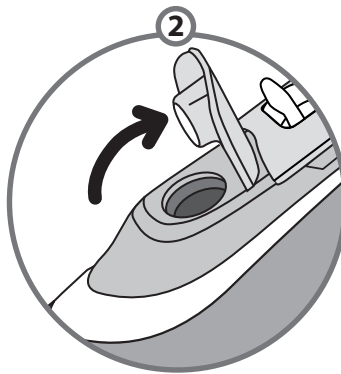
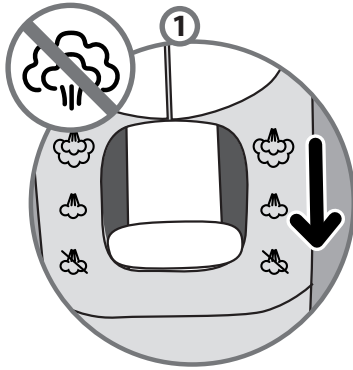
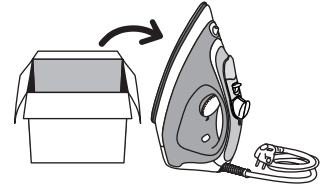

1. First use\*

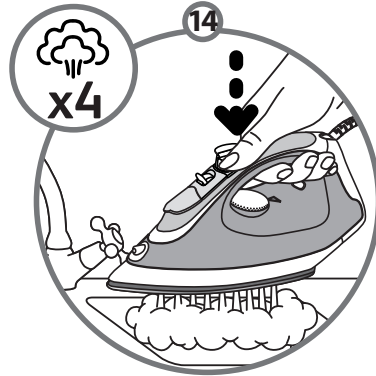
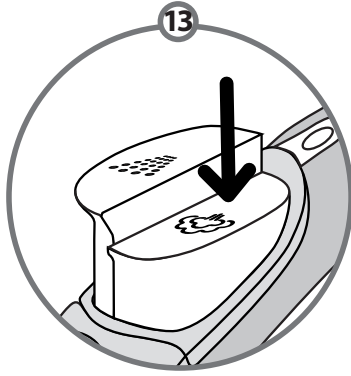
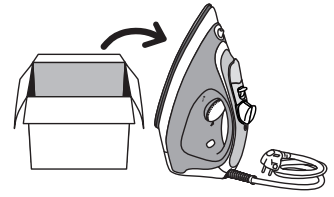

\*DE Erstgebrauch • FR Première utilisation • NL Voor het eerste gebruik • IT Primo utilizzo • ES Primer uso • PT Primeira utilização • DA Første brug • NO Før første bruk • S Första användningen • FI Ensimmäinen käyttökerta • EL Πρώτη χρήση • CS První použití • HU Első használat • SK Prvé použitie • HR Prva uporaba • SL Prva uporaba • RO Prima utilizare • SR Prva upotreba • BG Първа употреба • PL Pierwsze użycie • TR İlk kullanım • UK Перед першим використанням • ET esmane kasutamine • LV Pirmā izmantošana • LT Pirmąkartą naudojant • RU Первое использование • TH ก่อนการใช้งานครั้งแรก • ZH 第一次使用 • FA اولین کاربرد • AR الإستعمال للمرة الأولى

## 2. Water tank filling\*

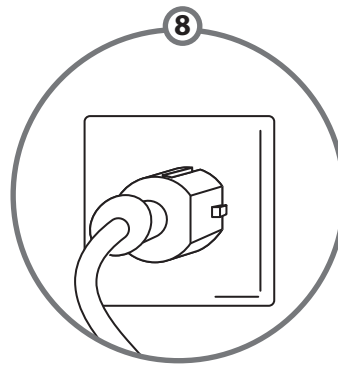
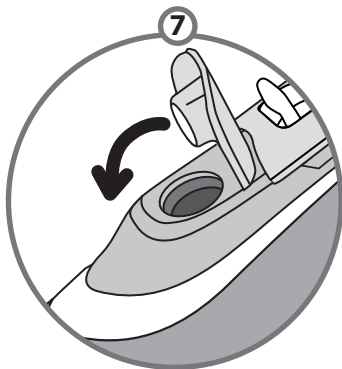
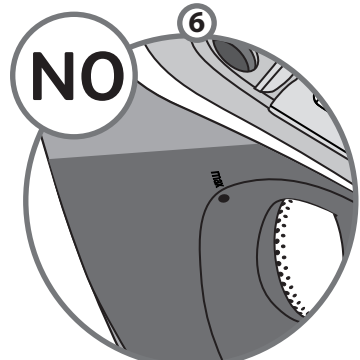
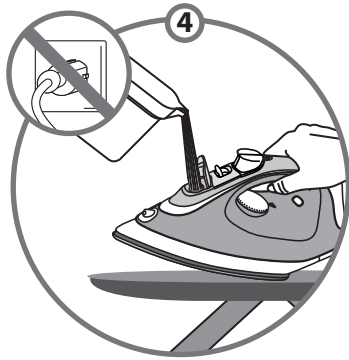
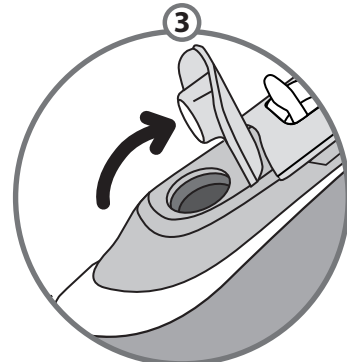
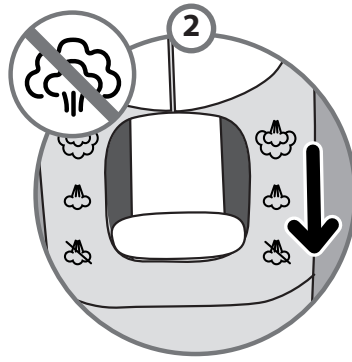
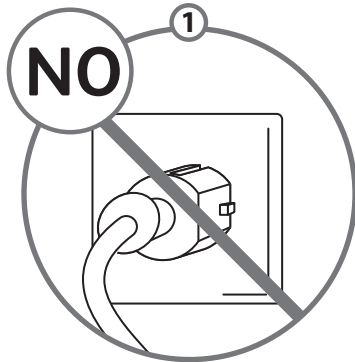

\*DE Wassertankkapazität • FR Remplissage du réservoir • NL Vullen van het waterreservoir • IT Riempimento del serbatoio • ES Llenado del tanque de agua • PT Encher o reservatório de água • DA Vandpåfyldning • NO Fylle vanntanken • SV Påfyllning av vattentank • FI Vesisäiliön täyttö • EL Γέμισμα του δοχείου νερού • CS Naplnění vodní nádržky • HU Víztartály feltöltése • SK Naplnenie vodnej nádržky • HR Otvor za punjenje spremnika vode • SL Polnjenje rezervoarja • RO Umplere rezervor de apă • SR Punjenje rezervoara za vodu • BG Пълнене на резервоара с вода • PL Napełnianie zbiornika • TR Su haznesini doldurma • UK Наповніть резервуар водою • ET veeraagi täitmine • LV Ūdens tvertnes uzpildīšana • LT Vandens talpos pildymas • RU Заполнение резервуара для воды • TH การเติมน้ำในแทงค์ • ZH 水箱注水 • FA پرکردن مخزن آب • AR تعبئة خزان الماء



### 3.1. Temperature setting\*

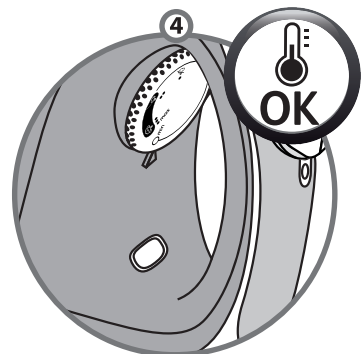
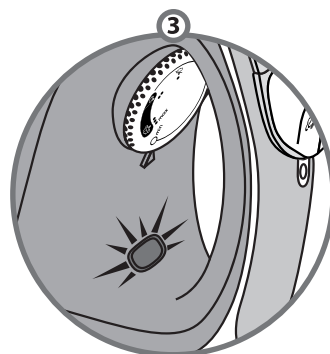
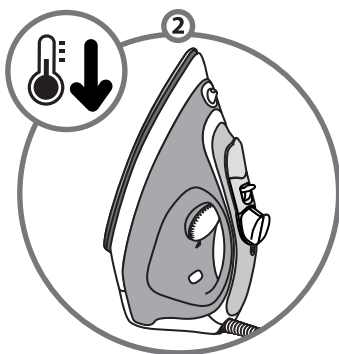
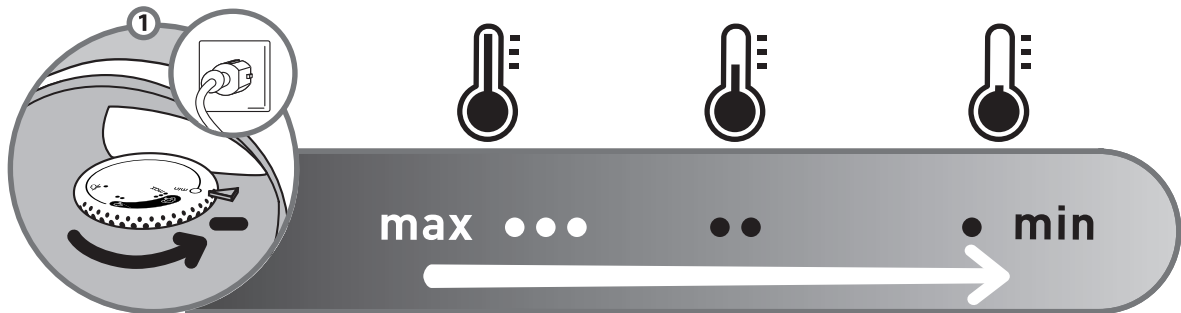
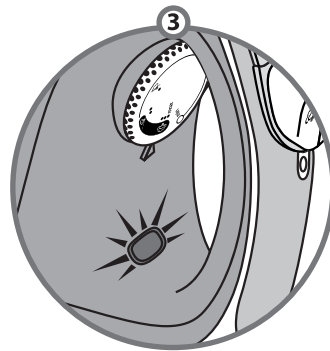
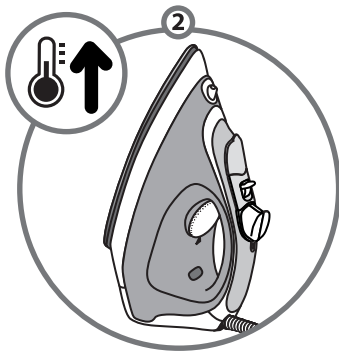
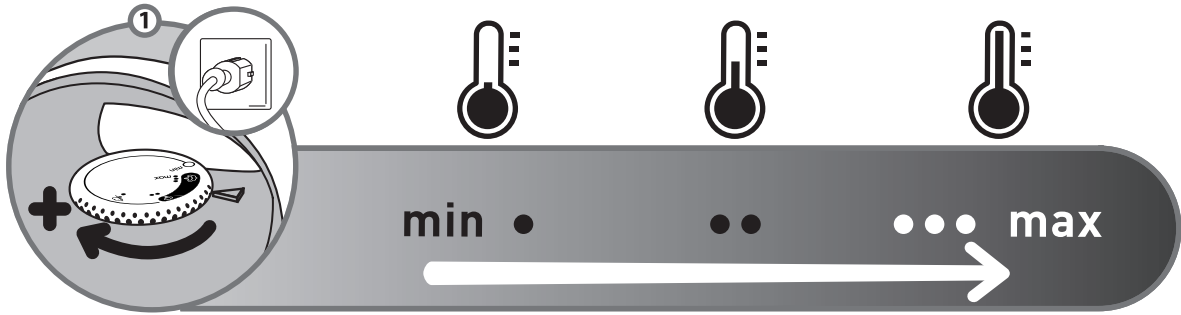
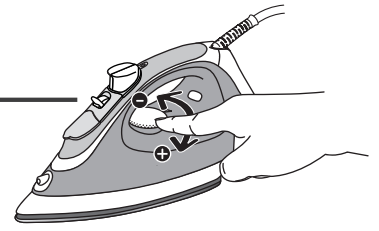

- EN** It is normal for the indicator light to switch on and off during ironing.  
**DE** Es ist normal, dass die Kontrollleuchte während des Bügelns an- und ausgeht.  
**FR** Il est normal que le voyant s'allume et s'éteigne pendant le repassage.  
**NL** Het is normaal dat tijdens het strijken het controlelampje aan- en uitgaat.  
**IT** È normale che la spia luminosa si accenda e si spenga durante la stiratura.  
**ES** Es normal que el indicador se encienda y se apague durante el planchado.  
**PT** É normal que a luz piloto acenda e apague enquanto passa a ferro.  
**DA** Det er normalt at kontrollampen tænder og slukker under strygningen.  
**NO** Det er normalt at indikatoren tennes og slukkes i løpet av strykingen.  
**SV** Det är normalt att kontrollampen tänds och släcks under strykningen.  
**FI** On normaalia että termostaatin merkkivalo syttyy ja sammuu silittämisen aikana.  
**EL** Είναι φυσιολογικό η φωτεινή ένδειξη να αναβοσβήνει κατά τη διάρκεια του σιδερώματος.  
**CS** Světelná kontrolka se během žehlení běžně rozsvěcí a zhasíná.  
**HU** Vasalás közben a kontrollámpa felgyullad és kialszik. Ez természetes folyamat.  
**SK** Kontrolka sa počas zehlenia bezne rozsvetuje a zhasína.  
**HR** Normalno je da se signalno svjetlo pali i gasi tijekom glačanja.  
**SL** Običajno je, da kontrolna lučka med likanjem zasveti in ugasne.  
**RO** Este normal ca indicatorul luminos sa se aprinda si sa se stinga în timpul calcatului.  
**SR** Normalno je da će se svetlosni signal paliti i gasiti tokom peglanja.  
**BG** Нормално е светлинният индикатор да светва и да изгасва в процеса на гладене.  
**PL** Gaśnięcie i zapalenie się kontrolki jest normalne w czasie prasowania.  
**RU** Во время глажения индикатор работы зажигается и гаснет – это нормально.  
**UK** Увімкнення і вимкнення сигнальної лампочки під час прасування є нормальним явищем.  
**ET** On normaalne, et märgutuli süttib ja kustub triikimise ajal.  
**LV** Ir normali, ka signallampina iedegas un izsledzas gludinašanas laika.  
**LT** Indikatoriaus lemputė lyginimo metu užgesa- tai normalu.  
**TH** เป็นสิ่งปกติที่ไฟแสดงสถานะการทำงานจะติดอยู่หรือดับลงระหว่างการรีดผ้า  
**ZH** 指示灯在熨烫过程中时亮时灭，属于正常现象。  
**AR** من الطبيعي أن يُضاء ويُطفأ ضوء المؤشر أثناء الكي.  
**FA** روشن و خاموش شدن لامپ سیگنال در طول اتوکردن، عادی و معمول می باشد.

- \***DE** Temperatureinstellung • **FR** Réglage de la température • **NL** Instellen temperatuur •  
**IT** Impostazione della temperatura • **ES** Ajuste de temperatura • **PT** Regular a temperatura •  
**DA** Temperaturindstilling • **NO** Stille inn temperatur • **SV** Inställning av temperatur •  
**FI** Lämpötilan säätö • **EL** Ρύθμιση της θερμοκρασίας • **CS** Nastavení teploty • **HU** Hőmérséklet beállítás • **SK** Nastavenie teploty • **HR** Izbornik temperature • **SL** Nastavitev temperature •  
**RO** Setarea temperaturii • **SR** Podešavanje temperature • **BG** Настройка на температурата •  
**PL** Ustawienia temperatury • **TR** Isı ayarı • **UK** Оберіть температурний режим •  
**ET** temperatuuri valikud • **LV** Temperatūras iestatīšana • **LT** Temperatūros parinkimas •  
**RU** Установка температуры • **TH** การเลือกระดับอุณหภูมิ • **ZH** 温度设定 **AR** ضبط الحرارة •  
**FA** تنظیم حرارت



### 3.2. Steam setting\*

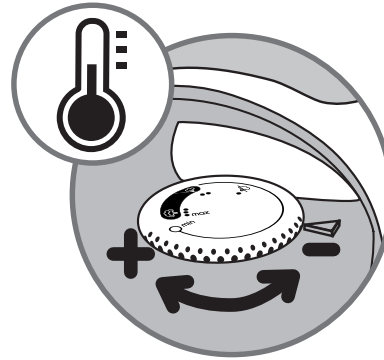
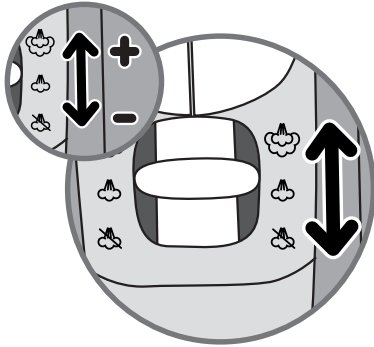
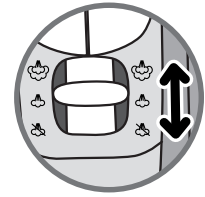

	<b>min</b> • ••• <b>max</b>
	•••• <b>max</b>
	•••• <b>max</b>

\*DE Variable Dampfeinstellung • FR Réglage de la vapeur • NL Instellen stoom • IT Impostazione del vapore • ES Ajuste del vapor • PT Regular o débito de vapor • DA Dampindstilling • NO Stille inn damp • SV Inställning av ånga • FI Höyryn säätö • EL Ρύθμιση του ατμού • CS Nastavení páry • HU Gőzmennyiség beállítása • SK Nastavenie pary • HR Izbornik jačine pare • SL Nastavitev pare • RO Setarea cantității de abur • SR Podešavanje pare • BG Настройка на парата • PL Ustawienia pary • TR Buhar ayarı • UK Оберіть рівень подачі пари • ET auru valik • LV Tvaika iestāšanās • LT Garų srauto parinkimas • RU Установка пара • TH การเลือกปริมาณไอน้ำ • ZH 蒸汽设定 • AR ضبط البخار • FA تنظیم بخار



## 4. Extra steam\*

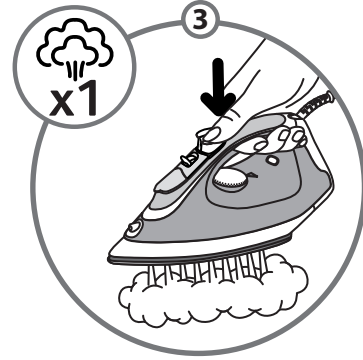
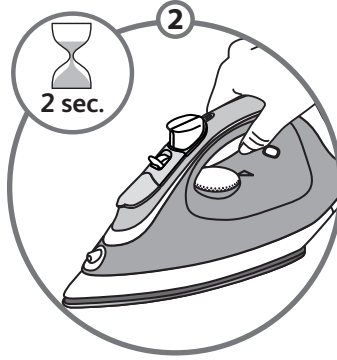
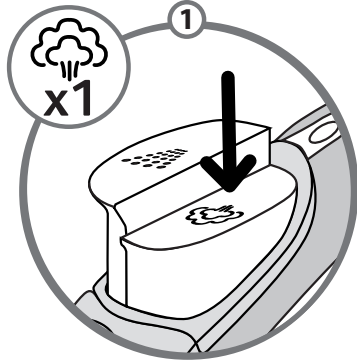
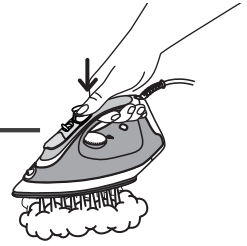

\*DE Extra-Dampfstoß • FR Superpressing • NL Extra stoom • IT Extra vapore • ES Vapor extra • PT Super Vapor • DA Ekstra damp • NO Ekstra damp • SV Extra ånga • FI Lisähöyry • EL Έξτρα ατμός • CS Extra parní výstup • HU Extra gőz • SK Extra parný výstup • HR Dodatni udar pare • SL Dodatna para • RO Abur suplimentar • SR Dodatna para • BG Допълнителна пара • PL Extra para • TR Yoğun buhar • UK Для отримання більшої кількості пари • ET lisaur • LV Papildu tvaiks • LT Papildomas srautas • RU Экстра-пар • TH ปริมาณไอน้ำพิเศษ • ZH 强蒸汽 • AR بخار إضافي • FA بخار اضافه



## 5. Spray\*

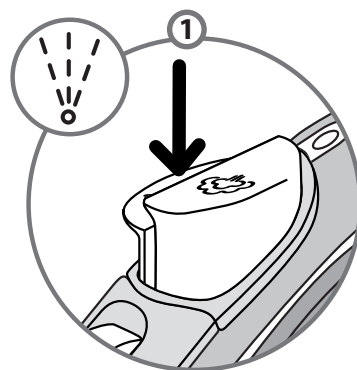
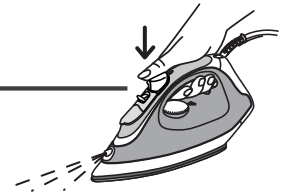

\*DE Spray • FR Spray • NL Spray • IT Spray • ES Spray • PT Spray • DA Spray • NO Spray • SV Sprej • FI Suihke • EL Σπρέι • CS Kropení • HU Spriccelés • SK Kropenie • HR Raspršivač • SL Razpršilo • RO Jet de apă • SR Sprej • BG Спрей • PL Spryskiwacz • TR Sprey • UK Зволоження білизни • ET pihusti • LV Smidzinātājs • LT Purkštukas • RU Спрэй • TH สเปรย์พ่นน้ำ • ZH 噴水 • AR بخاخ • FA اسپری

## 6. Vertical steam\*

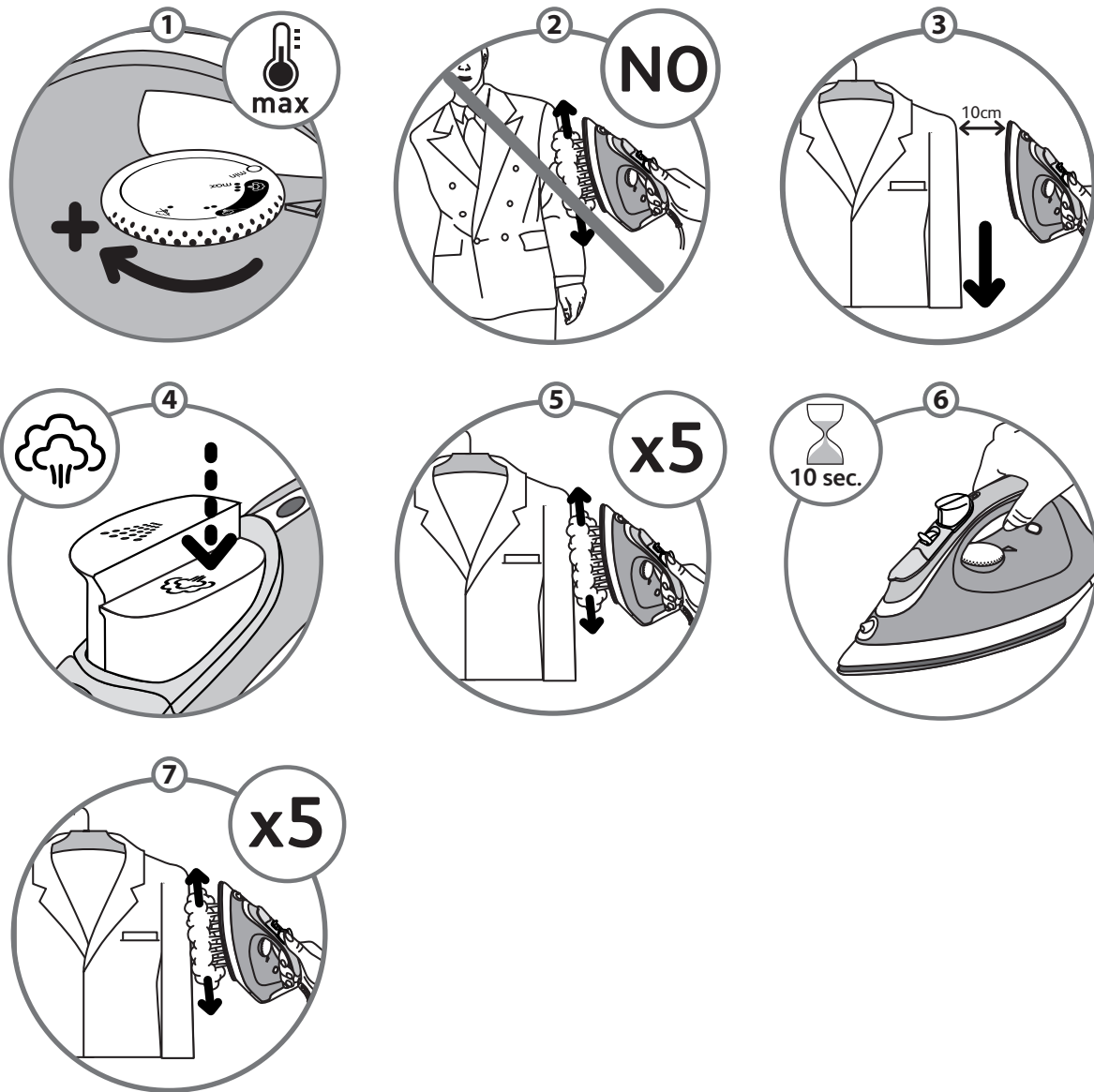

\*DE Vertikaldampf • FR Vapeur verticale • NL Verticale stoom • IT Vapore verticale • ES Vapor vertical • PT Engomar na vertical • DA Lodret damp • NO Vertikal damp • SV Vertikal ånga • FI Pystyhöyrytys • EL Κάθετος ατμός • CS Svislé napařování • HU Függőleges gőzölés • SK Zvislé napařovanie • HR Okomiti udar pare • SL Vertikalna para • RO Abur vertical • SR Vertikalna para • BG Вертикална пара • PL Prasowanie w pionie • TR Dikey ütüleme • UK Вертикальне відпарювання • ET vertikaalaur • LV Vertikāls tvaiks • LT Vertikalus garų srautas • RU Вертикальный пар • TH การรีดผ้าแนวตั้ง • ZH 立体垂直熨烫 • AR بخار عمودي • FA بخار بصورت عمودی

## 7. Iron storage\*

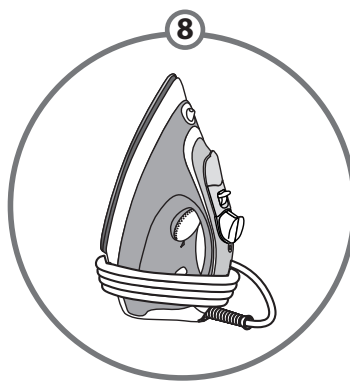
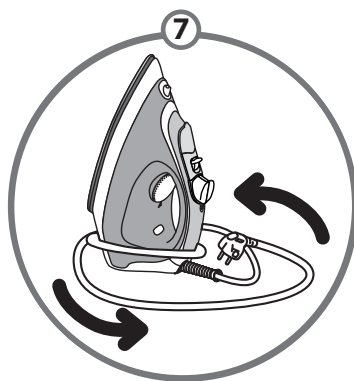
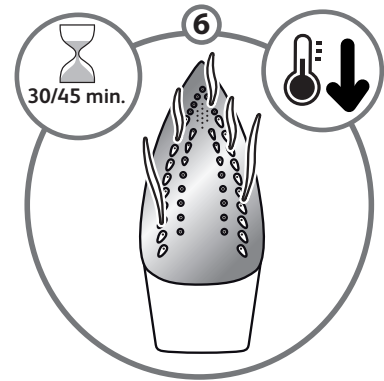
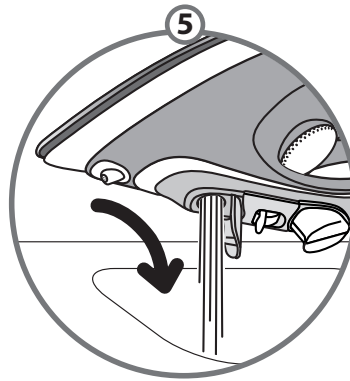
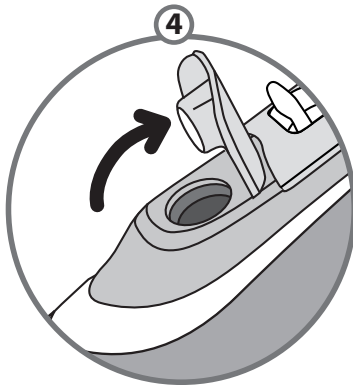
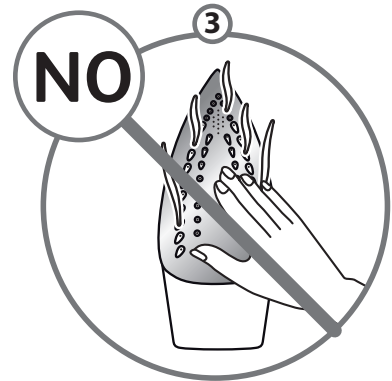
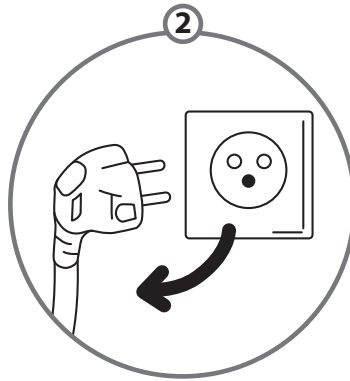
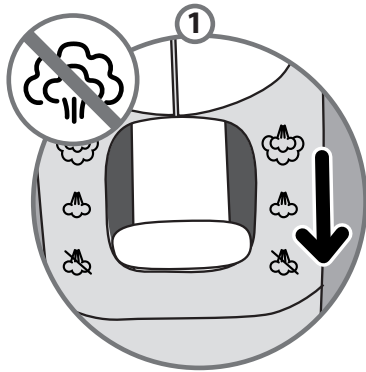
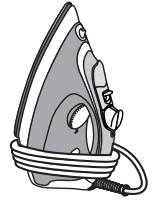

\*DE Aufbewahrung des Bügelautomaten • FR Rangement du fer • NL Opbergen van het strijkijzer • IT Alloggio del ferro • ES Almacenamiento de la plancha • PT Arrumar o ferro • DA Opbevaring af strygejern • NO Oppbevaring av strykejernet • SV Förvaring av strykjärnet • FI Silitysraudan säilytys • EL Αποθήκευση του σίδερου • CS Uskladnění žehličky • HU Vasaló tároló • SK Uskladnenie žehličky • HR Pohrana glačala • SL Spravljanje likalnika • RO Depozitarea fierului • SR Odlaganje pegle • BG Съхранение на ютията • PL Przechowywanie żelazka • TR Ütü'nün saklanması • UK Зберігання праски • ET triikarua hoidmine • LV Gludekļa uzglabāšana • LT Lygintuvo laikymas • RU Хранение утюга • TH การเก็บเตารีด • ZH 儲藏熨斗 • AR تخزين المكواة • FA مخزن اتو

### 8. Anti-calc valve cleaning (once a month)\*

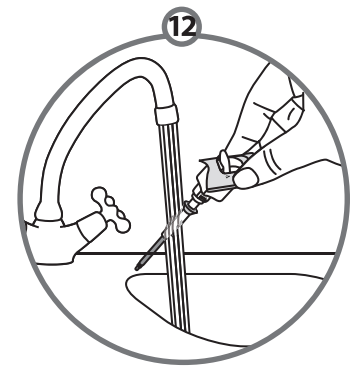
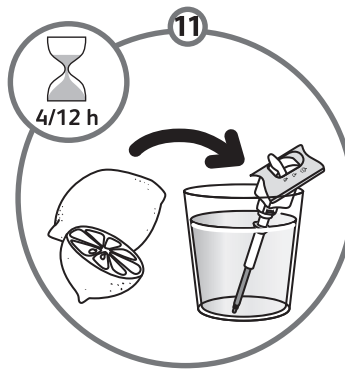
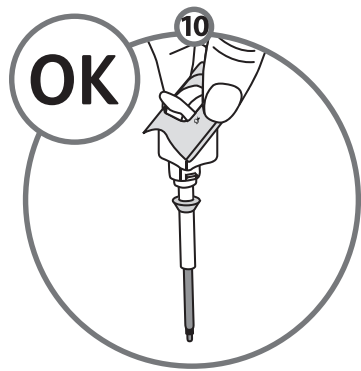
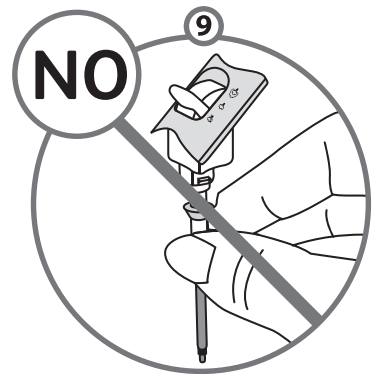
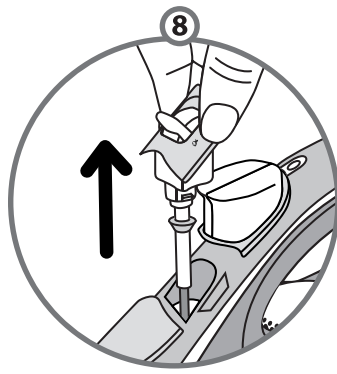
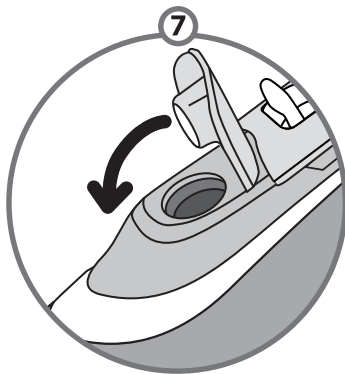
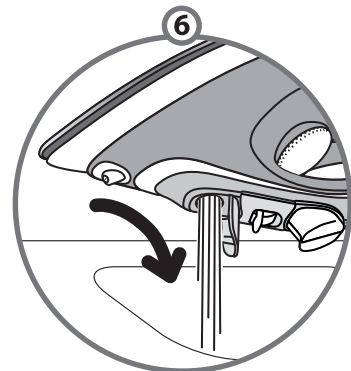
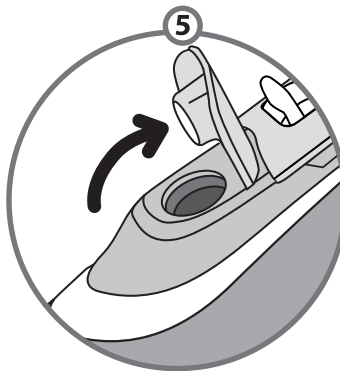
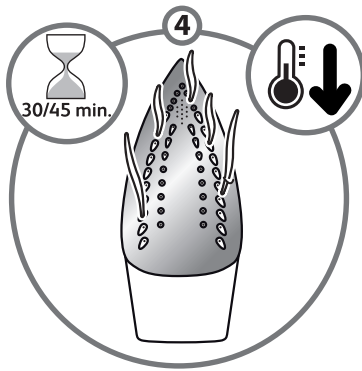
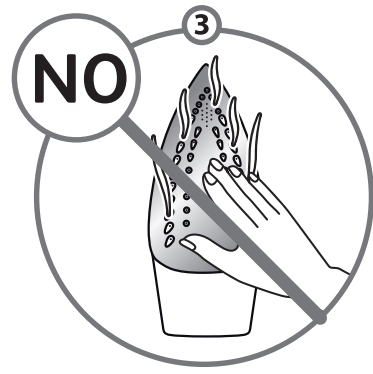
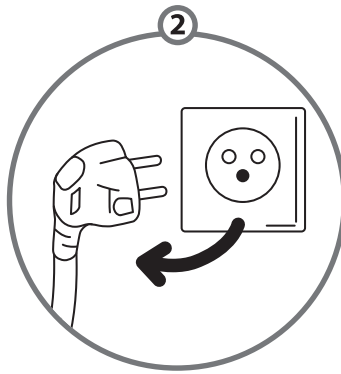
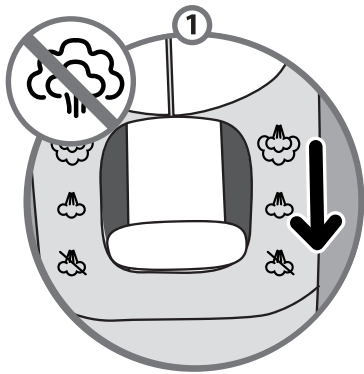

## 8. Anti-calc valve cleaning (once a month)\*

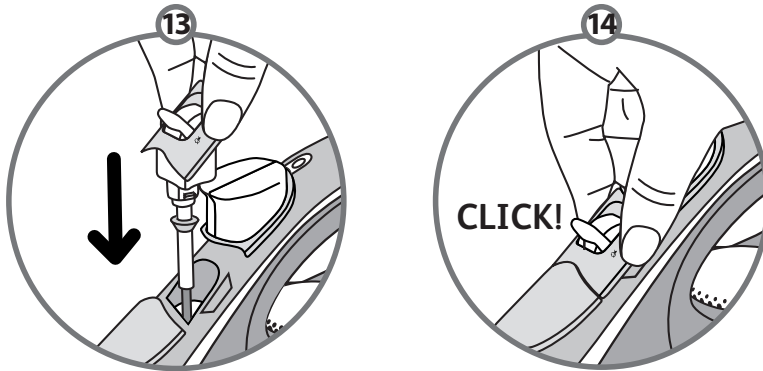

\***DE** Reinigung des Anti-Kalk-Stabs (einmal monatlich) • **FR** Nettoyage de la tige anti calcaire (une fois par mois) • **NL** Anti-kalkstaafje reinigen (1 x per maand) • **IT** Pulizia della valvola anticalc (una volta al mese) • **ES** Válvula de limpieza antical (una vez al mes) • **PT** Limpeza da válvula anti-calcário (uma vez por mês) • **DA** Rengøring af antikalk magneten (en gang per måned) • **NO** Rensing av anti-kalk pinnen (en gang i måneden) • **SV** Rengöring av kalkstickan (en gång i månaden) • **FI** Kalkinpoistopiikon puhdistaminen (kerran kuukaudessa) • **EL** Καθαρισμός της αντιαλκαλικής βαλβίδας (1 φορά το μήνα) • **CS** Odvápňovací systém - čištění (jedenkrát měsíčně) • **HU** Vízkőképződést gátló rendszer - (havi tisztítás) • **SK** Odvápňovací systém - čistenie (raz mesačne) • **HR** Štapić protiv kamenca (čišćenje provoditi jednom mjesečno) • **SL** Čiščenje vodnega kamna (enkrat mesečno) • **RO** Curățarea țigii anti-calcar (odată pe lună) • **SR** Čišćenje ventila protiv kamenca (jednom mesečno) • **BG** Почистване на анти-варовиковата игла (веднъж месечно) • **PL** Odkamienianie (raz w miesiącu) • **TR** Anti kireç valfinin temizliği (ayda 1 kere) • **UK** Очищення протипаняного стрижня (щомісяця) • **ET** katlakivi klapi puhastamine (kord kuus) • **LV** Pretapkalķošanas serdeņa tīrīšana (1 reizi mēnesī) • **LT** Strypelio nukalkinimas (kartą per mėnesį) • **RU** Очистка протипроизвесткового стержня (1 раз в месяц) • **TH** การทำความสะอาดแท่งดักตะกอน (เดือนละครั้ง) • **ZH** 清洗防钙阀门 (每月一次) • **FA** پاک کردن سوپاپ ضد آهک (ماهی یکبار) • **AR** تنظيف صمام منع التكلس (مرة واحدة شهرياً).

### 9. Self-cleaning (once a month)\*

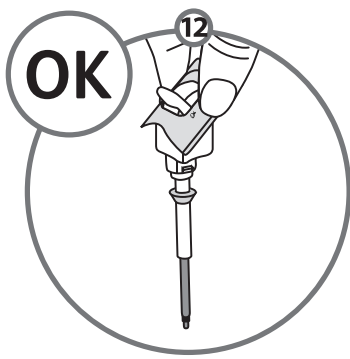
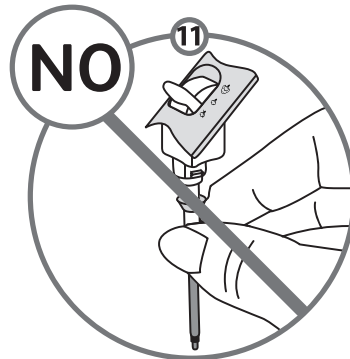
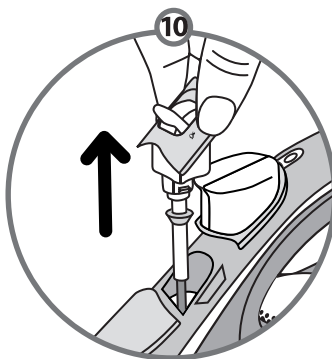
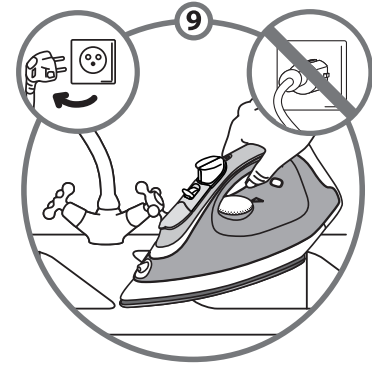
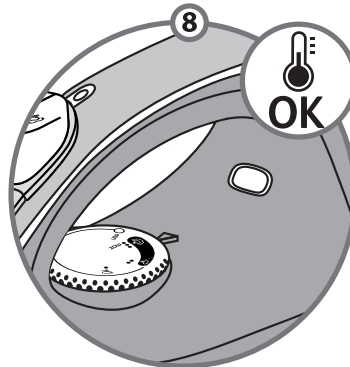
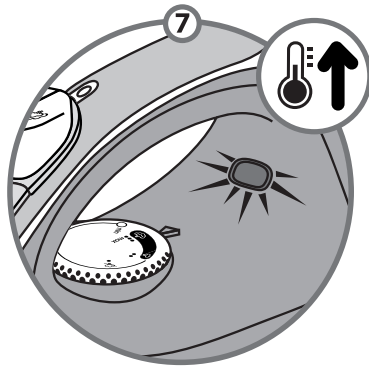
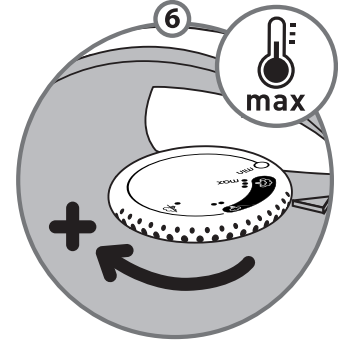
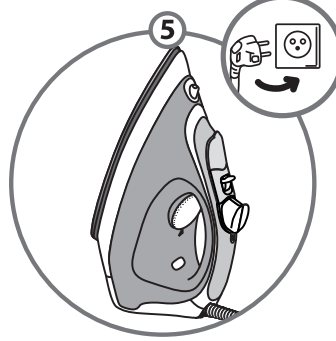
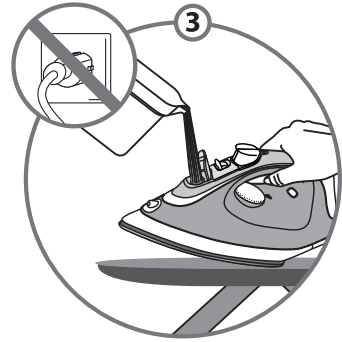
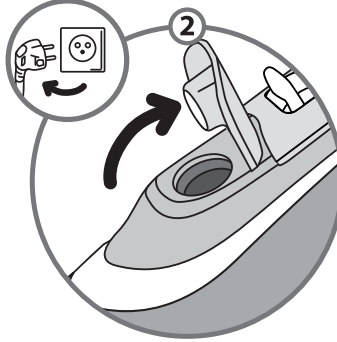
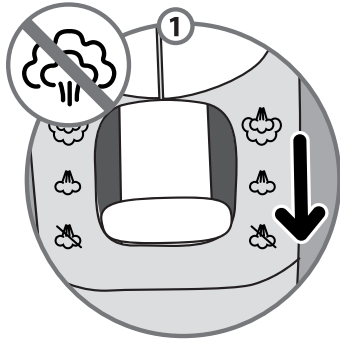

## 9. Self-cleaning (once a month)\*

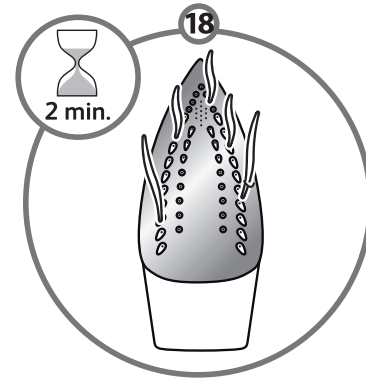
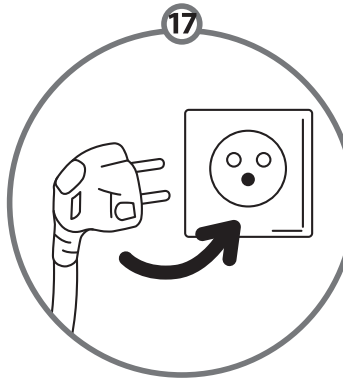
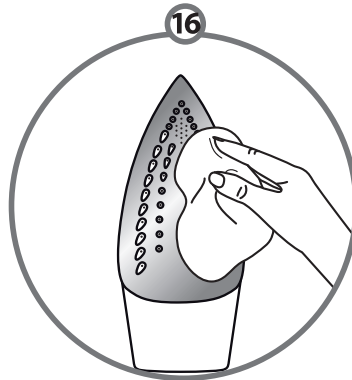
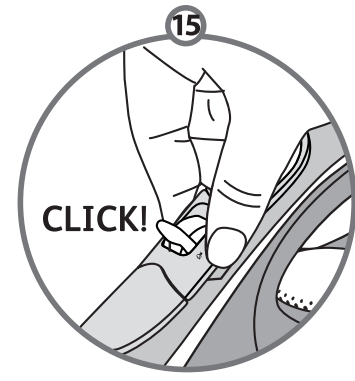
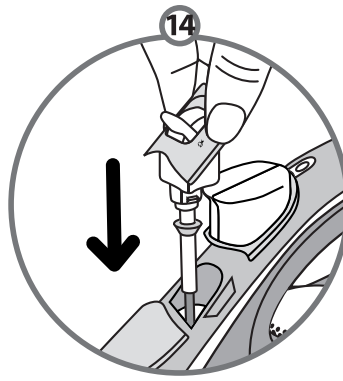
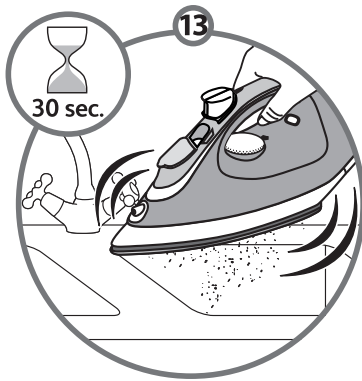

\*DE Selbstreinigung durchführen (einmal monatlich) • FR Auto nettoyage (une fois par mois) • NL Zelfreiniging (1 x per maand) • IT Auto-pulizia (una volta al mese) • ES Auto-limpieza (una vez al mes) • PT Auto-limpeza (uma vez por mês) • DA Selvrens (en gang per måned) • NO Selvrensing (en gang i måneden) • SV Självrengöring (en gång i månaden) • FI Itsepuhdistustoiminto (kerran kuukaudessa) • EL Λειτουργία αυτοκαθαρισμού (1 φορά το μήνα) • CS Samočištění (jedenkrát měsíčně) • HU Öntisztító (havi tisztítás) • SK Samočistenie (raz mesačne) • HR Funkcija samošišćenja (čišćenje provoditi jednom mjesečno) • SL Samodejno čiščenje (enkrat mesečno) • RO Auto-curățare (odată pe lună) • SR Samočišćenje (jednom mesečno) • BG Самопочистване (веднъж месечно) • PL Samoczyszczenie (raz w miesiącu) • TR Kendi kendine temizleme (ayda 1 kere) • UK Система автоочищення (щомісяця) • ET isepuhastus (kord kuus) • LV Pašattīrīšana (1 reizi mēnesī) • LT Automatinis valymas (kartą per mėnesį) • RU Самоочистка (1 раз в месяц) • TH การทำความสะอาดเตารีด (เดือนละครั้ง) • ZH 自动清洗 (每月一次) • FA نظافت خودکار (ماهی یکبار) • AR التنظيف الذاتي (مرة واحدة شهريا).

## 10. Soleplate cleaning\*

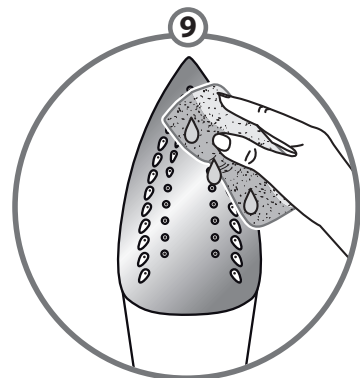
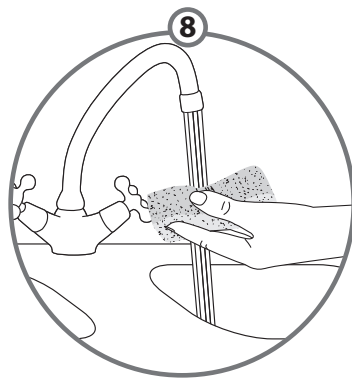
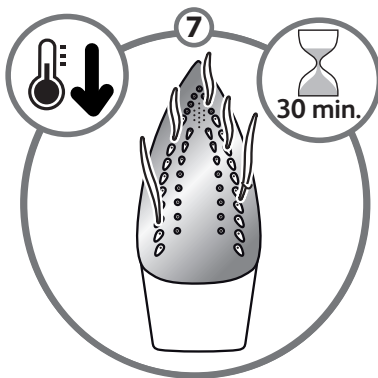
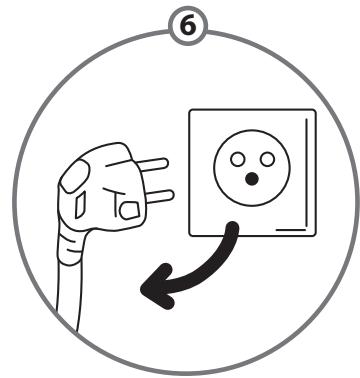
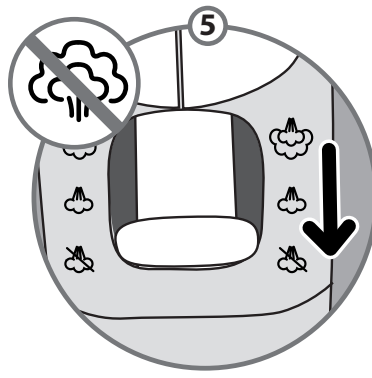
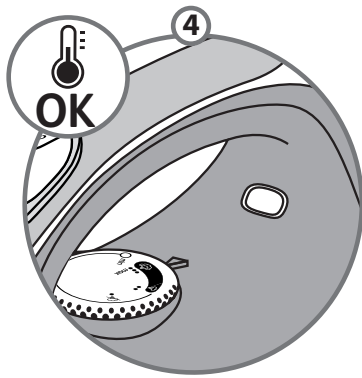
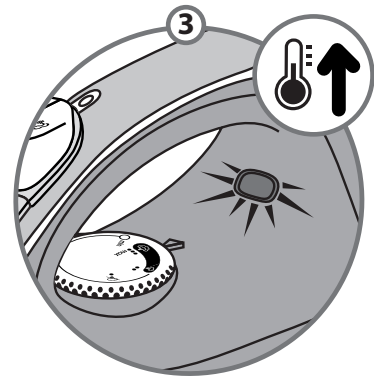
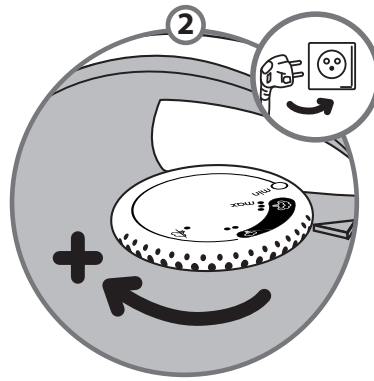
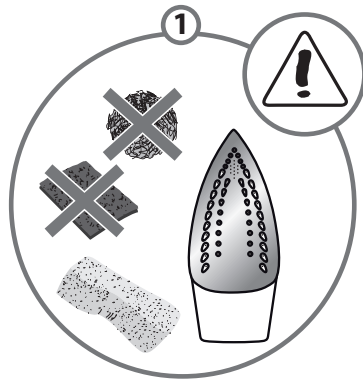
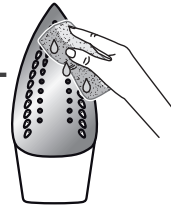

\*DE Reinigung der Bügelsohle • FR Nettoyage de la semelle • NL Reinigen van de strijkzool • IT Pulizia della piastra • ES Única placa de limpieza • PT Limpeza da base • DA Rengøring af strygesål • NO Rensing av strykesålen • SV Rengöring av stryksulan • FI Pohjan puhdistus • EL Καθαρισμός της πλάκας • CS Čištění žehlicí plochy • HU Vasalótalp tisztítása • SK Čistenie žehliacej plochy • HR Čišćenje podnice • SL Čiščenje likalne plošče • RO Curățarea tălpii • SR Čišćenje grejne ploče • BG Почистване на плочата • PL Czystczenie stopy • TR Taban temizliği • UK Очищення підшви • ET talla puhastus • LV Pamatnes tīršana • LT Pado valymas • RU Очистка подошвы • TH การทำความสะอาดแผ่นหน้าเตารีด • ZH 清洁底板 • FA پاک کردن کف اتو • AR تنظيف نعل المكواة

## EN • What water to use?

Your appliance has been designed to function with untreated tap water. However, it is necessary to operate the Self-Clean function regularly in order to eliminate hard water deposits from the steam chamber.

If your water is very hard (check with your local water authority), it is possible to mix untreated tap water with store-bought distilled or demineralised water in the following proportions:

- 50% untreated tap water, - 50% distilled or demineralised water.

## Types of water not to use?

Heat concentrates the elements contained in water during evaporation. The types of water listed below contain organic waste or mineral elements that can cause spitting, brown staining, or premature

wear of the appliance: water from clothes dryers, scented or softened water, water from refrigerators, batteries or air conditioners, pure distilled or demineralised water or rain water should not be used in your Tefal iron. Also do not use boiled, filtered or bottled water.

## Environment



### Environment protection first!

- ① Your appliance contains valuable materials which can be recovered or recycled.
- ➔ Leave it at a local civic waste collection point.

## If there is a problem?

PROBLEM	POSSIBLE CAUSE	SOLUTION
Water drips from the holes in the soleplate.	The chosen temperature is too low and does not allow for the formation of steam.	Position the thermostat in the steam range (from ●● to MAX).
	You are using steam while the iron is not hot enough.	Wait until the thermostat light goes out.
	You are using the Shot of Steam button too often.	Wait a few seconds between each use of the button.
	There is too much steam.	Reduce the steam.
	You have stored the iron horizontally, without emptying it and without setting it to ☁ .	See the section "Storing your iron".
Brown streaks come through the holes in the soleplate and stain the linen.	You are using chemical descaling agents.	Do not add any descaling agents to the water in the water tank.
	You are not using the right type of water.	Perform a self-cleaning operation and consult the chapter "What water should I use?".
	Fabric fibres have accumulated in the holes of the soleplate and are burning.	Perform the self-cleaning operation and clean the soleplate with a damp sponge. Vacuum the holes of the soleplate from time to time.
	Your linen has not been rinsed sufficiently or you have ironed a new garment before washing it.	Make sure that your laundry is rinsed sufficiently so as to remove any deposits of soap or chemical products on new clothes.
The soleplate is dirty or brown and can stain the linen.	You are ironing with an inappropriate program (temperature too high).	Clean the soleplate as indicated above. Select the appropriate program.
	You are using starch.	Clean the soleplate as indicated above. Always spray starch onto the reverse side of the fabric to be ironed.
There is little or no steam.	The water tank is empty.	Fill it.
	The anti-calc valve is dirty.	Clean the anti-calc valve.
	Your iron has a build-up of scale.	Clean the anti-calc valve and carry out a self-clean.
	Your iron has been used dry for too long.	Carry out a self-clean.
The soleplate is scratched or damaged.	You have placed your iron flat on a metallic rest-plate or ironed over a zip.	Always set your iron on its heel. Do not iron over zips.
Steam or water come from the iron as you finish filling the tank.	The steam control is not set to the ☁ position.	Check that the steam control is set to the ☁ position.
	The water tank is overfilled.	Never exceed the Max level.
The spray does not spray.	The water tank is not filled enough.	Fill up the water tank.

If you have any problem or queries, please contact our Customer Relations team first for expert help and advice.

0845 602 1454 - UK / (01) 677 4003 - ROI  
or consult our website - [www.tefal.co.uk](http://www.tefal.co.uk)

## DE • Welches Wasser ist zu verwenden?

Ihr Gerät ist so konzipiert, dass es mit Leitungswasser funktioniert. Dennoch sollten Sie die Dampfkammer regelmäßig reinigen (Selbstreinigung), um gelösten Kalk auszuspülen. Ist Ihr Wasser sehr kalkhaltig (dies können Sie bei Ihrer Gemeinde oder bei Ihrem Wasserwerk erfragen), sollte das Gerät mit einer Mischung aus 50% Leitungswasser und 50% handelsüblichem entmineralisiertem Wasser betrieben werden.

## Welches Wasser darf nicht verwendet werden?

Durch die Hitze kommt es beim Verdampfen zur Ansammlung der im Wasser enthaltenen Partikel. Destilliertes Wasser aus dem Handel (ohne Zugabe von Leitungswasser), Wasser aus dem Wäschetrockner,

parfümiertes Wasser, enthärtetes Wasser, Kühlschrankswasser, Batteriewasser, Klimaanlage Wasser und Regenwasser enthalten organische Substanzen oder Mineralstoffe, die zum stoßartigen Herausspritzen des Wassers, braunen Ausfluss und vorzeitiger Alterung Ihres Gerätes führen können. Derartige Wasserqualitäten dürfen deshalb nicht verwendet werden.

## Umwelt



**Denken Sie an den Schutz der Umwelt!**

- ① Ihr Gerät enthält wertvolle Rohstoffe, die wieder verwertet werden können.
- Geben Sie Ihr Gerät deshalb bitte bei einer Sammelstelle Ihrer Stadt oder Gemeinde ab.

## Ein Problem mit ihrem Bügelautomaten ?

PROBLEME	MÖGLICHE URSACHEN	LÖSUNGEN
Aus den Öffnungen in der Sohle tritt Wasser aus.	Die gewählte Temperatur ist zu niedrig zur Dampfproduktion.	Stellen Sie das Thermostat auf die Dampfzone (von ●● bis <b>MAX</b> ) ein.
	Sie betätigen die Dampfaste bevor der Bügelautomat die dazu nötige Temperatur erreicht hat.	Warten Sie bis die Kontrollleuchte ausgeht.
	Sie verwenden die Dampfstoßtaste zu oft.	Lassen Sie zwischen jeder Betätigung einige Sekunden verstreichen.
	Die Dampfleistung ist zu hoch eingestellt.	Verringern Sie die Dampfleistung.
Aus den Öffnungen der Sohle fließt eine braune Flüssigkeit, die Flecken auf der Wäsche hinterläßt.	Sie verwenden chemische Entkalkungsmittel.	Geben Sie niemals Entkalkungsmittel in den Wassertank.
	Sie benutzen nicht das geeignete Wasser.	Führen Sie eine Selbstreinigung durch und lesen Sie das Kapitel „Welches Wasser benutzen“.
	In den Öffnungen der Sohle haben sich Wäschefasern angesammelt und verbrennen.	Führen Sie eine Selbstreinigung durch und reinigen Sie die Bügelsohle mit einem feuchten Schwamm. Reinigen Sie die Öffnungen der kalten Sohle von Zeit zu Zeit mit einem Staubsauger.
Die Sohle des Bügelautomaten ist verschmutzt oder braun und kann Flecken auf der Wäsche hinterlassen.	Sie bügeln mit zu hoher Temperatur.	Reinigen Sie die Sohle wie oben beschrieben. Lesen Sie den Abschnitt über die Temperatureinstellung.
	Sie verwenden Stärke.	Reinigen Sie die Sohle wie oben beschrieben. Sprühen Sie die Stärke stets auf die Rückseite des zu bügelnden Stoffs.
Es tritt kein oder nur wenig Dampf aus.	Der Wassertank ist leer.	Füllen Sie den Wassertank.
	Der Anti-Kalk-Stab ist schmutzig.	Reinigen Sie den Anti-Kalk-Stab.
	Ihr Bügelautomat ist verkalkt.	Reinigen Sie den Anti-Kalk-Stab und führen Sie eine Selbstreinigung durch.
Die Sohle ist verkratzt oder beschädigt.	Ihr Bügelautomat wurde zu lange zum Trockenbügeln verwendet.	Führen Sie eine Selbstreinigung durch.
	Sie haben Ihren Bügelautomaten mit der Sohle auf eine metallische Unterlage gestellt.	Stellen Sie den Bügelautomaten immer auf das Heck.
Der Bügelautomat gibt beim Füllen des Wassertanks Dampf ab.	Der Dampfregler steht nicht auf der Position ☞ .	Stellen Sie den Dampfregler auf die Position ☞ .
	Sie haben den Wassertank zu voll gemacht.	Achten Sie darauf, die auf dem Wassertank angegebene Höchstfüllmenge nicht zu überschreiten.
Die Spray-Funktion funktioniert nicht.	Es befindet sich kein Wasser im Wassertank.	Befüllen Sie den Wassertank.

Sollten andere Probleme auftreten, wenden Sie sich bitte an eine autorisierte Kundendienststelle.

## FR • Quelle eau utiliser ?

Votre appareil a été conçu pour fonctionner avec l'eau du robinet. Il est cependant nécessaire de procéder régulièrement à l'auto-nettoyage de la chambre de vaporisation, afin d'éliminer le calcaire accumulé. Si votre eau est très calcaire (ceci est vérifiable auprès de votre mairie ou du service des eaux), il est possible de mélanger l'eau du robinet avec de l'eau déminéralisée du commerce dans les proportions suivantes : - 50 % d'eau du robinet, - 50 % d'eau déminéralisée.

## Quelles eaux éviter ?

La chaleur concentre les éléments contenus dans l'eau, lors de l'évaporation. Les eaux ci-dessous contiennent des déchets organiques ou des éléments minéraux qui peuvent provoquer des crachements, des coulures brunes ou un vieillissement prématuré de votre appareil : eau

déminéralisée du commerce pure, eau des sèche-linges, eaux parfumées, eau adoucie, eau des réfrigérateurs, eau des batteries, eau des climatiseurs, eau distillée, eau de pluie. Nous vous demandons donc de ne pas utiliser de telles eaux.

## Environnement



### Participons à la protection de l'environnement !

- ① Votre appareil contient de nombreux matériaux valorisables ou recyclables.
- Confiez celui-ci dans un point de collecte pour que son traitement soit effectué.

## Un problème avec votre fer ?

PROBLEMES	CAUSES POSSIBLES	SOLUTIONS
L'eau coule par les trous de la semelle.	La température choisie ne permet pas de faire de la vapeur.	Placez le thermostat sur la zone vapeur (de ●● à <b>MAX</b> ).
	Vous utilisez la vapeur alors que le fer n'est pas assez chaud.	Attendez que le voyant s'éteigne.
	Vous utilisez la commande Superpressing trop souvent.	Attendez quelques secondes entre chaque utilisation.
	Le débit vapeur est trop important.	Réduisez le débit.
Des coulures brunes sortent de la semelle et tachent le linge.	Vous avez rangé le fer à plat, sans le vider et sans placer la commande vapeur sur ☹.	Consultez le chapitre "Rangez votre fer".
	Vous utilisez des produits détartrants chimiques.	N'ajoutez aucun produit détartrant à l'eau du réservoir.
	Vous n'utilisez pas le bon type d'eau.	Faites un auto-nettoyage et consultez le chapitre "Quelle eau utiliser?".
	Des fibres de linge se sont accumulées dans les trous de la semelle et se carbonisent.	Faites un auto-nettoyage et nettoyez la semelle avec une éponge humide. Aspirez de temps en temps les trous de la semelle.
La semelle est sale ou brune et peut tâcher le linge.	Votre linge n'a pas été rincé suffisamment ou vous avez repassé un nouveau vêtement avant de le laver.	Assurez vous que le linge est suffisamment rincé pour supprimer les éventuels dépôts de savon ou produits chimiques sur les nouveaux vêtements.
	Vous utilisez une température trop élevée.	Nettoyez la semelle comme indiqué plus haut. Consultez le tableau des températures pour régler le thermostat.
Votre fer produit peu ou pas de vapeur.	Vous utilisez de l'amidon.	Nettoyez la semelle comme indiqué plus haut. Pulvérisez l'amidon à l'envers de la face à repasser.
	Le réservoir est vide.	Remplissez-le.
La semelle est rayée ou abîmée.	La tige anti-calcaire est sale.	Nettoyez la tige anti-calcaire.
	Votre fer est entartré.	Nettoyez la tige anti-calcaire et faites un auto-nettoyage.
	Votre fer a été utilisé trop longtemps à sec.	Faites un auto-nettoyage.
	Vous avez posé votre fer à plat sur un repose-fer métallique.	Posez toujours votre fer sur son talon.
Le fer vaporise en fin de remplissage du réservoir.	Le curseur de commande vapeur n'est pas sur ☹.	Vérifiez que la commande vapeur est sur ☹.
	Le réservoir est trop rempli.	Ne dépassez pas le niveau <b>MAX</b> de remplissage.
Le spray ne pulvérise pas d'eau.	Le réservoir n'est pas assez rempli.	Rajoutez de l'eau dans le réservoir.

Pour tout autre problème, adressez-vous à un centre service agréé pour faire vérifier votre fer.

► N°Azur 0 810 168 168

PRIX APPEL LOCAL

## NL • Welk water kunt u gebruiken?

Uw strijkijzer is ontwikkeld voor het gebruik van kraanwater. Het is echter noodzakelijk regelmatig de zelfreinigingsfunctie toe te passen om eventuele kalkresten in de stoomkamer te verwijderen. Bevat uw kraanwater een hoog kalkgehalte (dit kunt u navragen bij uw gemeente of bij uw waterleidingbedrijf), dan kunt u het mengen met gedemineraliseerd of gedistilleerd water in de volgende verhoudingen: - 50% kraanwater, - 50% gedemineraliseerd water.

## Welk soort water mag u niet gebruiken?

Bij het verdampen van het water neemt de concentratie van elementen in het water toe. De onderstaande soorten water bevatten organische afvalstoffen of mineralen die waterdruppels, bruine vlekken, lekkage of een voortijdige slijtage van uw strijkijzer kunnen veroorzaken: puur

gedemineraliseerd water, water uit wasdrogers, geperfumeerd water, water dat verzacht is, water uit koelkasten, accuwater, water uit airconditioners, puur gedistilleerd water en regenwater. Wij verzoeken u dan ook deze soorten water niet te gebruiken.

## Milieu



### Wees vriendelijk voor het milieu!

- ① Uw apparaat bevat materialen die geschikt zijn voor hergebruik.
- ➔ Lever het in bij het milieustation in uw gemeente of bij onze technische dienst.

## Problemen met uw strijkijzer?

PROBLEMEN	MOGELIJKE OORZAKEN	OPLOSSINGEN
Er komt water uit de gaatjes in de strijkzool.	Bij de ingestelde temperatuur kan geen stoom gebruikt worden.	Zet de thermostaat op de stoomzone (tussen stand ●● en MAX).
	U gebruikt stoom terwijl het strijkijzer niet heet genoeg is.	Wacht tot het controlelampje uitgaat.
	U gebruikt de extra-stoomknop te vaak.	Wacht een paar seconden voordat u weer op de knop drukt.
	De hoeveelheid stoom is te hoog.	Zet de stoomregelaar op een lagere stoomstand.
	U hebt het strijkijzer plat opgeborgen zonder het te legen en de stoomregelaar op  te zetten.	Lees opnieuw het hoofdstuk « Het opbergen van uw strijkijzer ».
Er komt bruine vloeistof uit de strijkzool die vlekken veroorzaakt op het strijkgoed.	U gebruikt chemische kalkoplossende middelen.	Voeg geen kalkoplossende middelen toe.
	U gebruikt niet het juiste type water.	Schakel de zelfreinigingsfunctie in en raadpleeg het hoofdstuk "Welk water kunt u gebruiken?".
	Er zitten stofvezels in de gaatjes van de strijkzool die verbranden.	Schakel de zelfreinigingsfunctie in en reinig de strijkzool met een vochtige spons. Maak de gaatjes in de strijkzool af en toe schoon m.b.v. de stofzuiger.
	Uw wasgoed is niet voldoende gespoeld of u gebruikt stijfjesl.	Controleer of het strijkgoed voldoende uitgespoeld is om eventuele resten van zeep of chemische producten op nieuwe kleding te verwijderen.
De strijkzool is vuil of bruin en kan vlekken veroorzaken op het strijkgoed.	U gebruikt een te hoge temperatuur.	Maak de strijkzool schoon op eerder vermelde wijze. Lees het hoofdstuk van de temperaturen om de thermostaat in te stellen.
	U gebruikt stijfjesl.	Maak de strijkzool schoon op eerder vermelde wijze. Spreek het stijfjesl op de binnenzijde van het te strijken wasgoed.
Er komt geen of weinig stoom uit het strijkijzer.	Het reservoir is leeg.	Vul het reservoir met kraanwater.
	Het anti-kalkstaafje is vuil.	Maak het anti-kalkstaafje schoon.
	Er zit kalkaanslag in uw strijkijzer.	Maak het anti-kalkstaafje schoon en pas de zelfreinigingsfunctie toe.
	U hebt uw strijkijzer te lang zonder stoom gebruikt.	Pas de zelfreinigingsfunctie toe.
De strijkzool vertoont krassen of is beschadigd.	U hebt uw strijkijzer op een metalen strijkijzerplateau gezet.	Zet het strijkijzer altijd op de achterkant.
Er komt stoom uit het strijkijzer bij het vullen van het reservoir.	De stoomregelaar staat niet op de stand .	Controleer of de stoomregelaar op de stand  staat.
	Het reservoir is te vol.	Vul het reservoir tot het streepje "MAX".
De spray verstuift geen water.	Er zit te weinig water in het reservoir.	Vul het reservoir.

**Indien u de oorzaak van het probleem niet zelf heeft kunnen vinden, kunt u altijd contact opnemen met de consumentenservice van Groupe SEB Nederland BV of Groupe SEB Belgium SA (zie servicelijst).**

## IT • Quale tipo di acqua utilizzare?

L'apparecchio è predisposto per funzionare con acqua del rubinetto. E' tuttavia necessario procedere regolarmente all'auto-pulizia della camera di vaporizzazione, per eliminare il calcare libero. Se la vostra acqua è ricca di calcare (potete verificarlo presso il Comune o presso l'Azienda di erogazione del servizio), potete mescolare l'acqua del rubinetto con l'acqua demineralizzata che si trova in commercio nelle seguenti proporzioni:

- 50% di acqua del rubinetto, 50% di acqua demineralizzata.

## Quale tipo di acqua si deve evitare?

Durante la fase di evaporazione, il calore concentra gli elementi contenuti nell'acqua. I tipi di acqua elencati di seguito contengono residui organici o elementi minerali che possono provocare spruzzi, colature brune o usura precoce del vostro apparecchio : acqua

demineralizzata pura, acqua dell'asciugabiancheria, acqua profumata, acqua con ammorbidente, acqua del frigorifero, acqua per batterie, acqua dei condizionatori, pura acqua distillata, acqua piovana. Si richiede quindi di non utilizzare tali acque.

## Ambiente



### Partecipiamo con il ferro da stiro!

- ① Il vostro apparecchio è composto da diversi materiali che possono essere riciclati.
- Lasciatelo in un punto di raccolta o presso un Centro Assistenza Autorizzato.

## Problemi con il ferro da stiro?

PROBLEMI	CAUSE POSSIBILI	SOLUZIONI
L'acqua fuoriesce dai fori della piastra.	La temperatura scelta non permette la formazione del vapore.	Posizionate il termostato sulla zona vapore (da •• a MAX).
	Utilizzate il vapore ma il ferro da stiro non è abbastanza caldo.	Aspettate che la spia luminosa si spenga.
	Utilizzate il comando Supervapore troppo spesso.	Aspettate qualche secondo tra un utilizzo e quello successivo.
	L'erogazione di vapore è eccessiva.	Riducete l'erogazione di vapore.
	Avete riposto il ferro orizzontalmente, senza svuotarlo e senza portare il comando su ☁.	Consultate il capitolo "Riporre il ferro da stiro".
Delle colature brune fuoriescono dalla piastra e macchiano i tessuti.	Utilizzate dei prodotti anticalcare chimici.	Non aggiungete nessun prodotto anticalcare all'acqua del serbatoio.
	Non state utilizzando il tipo d'acqua corretto.	Eseguite un'autopulizia e consultate il capitolo "Che tipo d'acqua occorre utilizzare?"
	Delle fibre di tessuto si sono accumulate nei fori della piastra e si carbonizzano.	Eseguite un'autopulizia e pulite la piastra con una spugna umida. Aspirate di tanto in tanto i fori della piastra.
	La biancheria non è stata rischiacquata a sufficienza o avete stirato un indumento nuovo prima di lavarlo per la prima volta.	Assicuratevi che la biancheria sia sciacquata a sufficienza per smaltire l'eventuale presenza di eventuali residui di sapone o prodotti chimici dai capi nuovi.
La piastra è sporca o scura e può macchiare i tessuti.	Utilizzate una temperatura troppo alta.	Pulite la piastra come indicato in precedenza. Consultate la tabella delle temperature per regolare il termostato.
	State utilizzando amido.	Pulite la piastra come indicato in precedenza. Spruzzate l'amido sul rovescio del tessuto da stirare.
Il ferro da stiro produce poco vapore o non ne produce.	Il serbatoio è vuoto.	Riempitelo.
	L'astina anticalcare è sporca.	Pulite l'astina anticalcare.
	Il vostro ferro è incrostato.	Pulite l'astina anticalcare e eseguite l'auto-pulizia
	Il ferro da stiro è stato utilizzato troppo a lungo a secco.	Eseguite l'auto-pulizia.
La piastra è graffiata o danneggiata.	Avete appoggiato il ferro da stiro su un poggia ferro da stiro metallico.	Posate il ferro da stiro sempre sul tallone di appoggio.
Il ferro produce vapore alla fine del riempimento del serbatoio.	Il cursore del comando vapore non è in posizione ☁.	Verificate che il comando del vapore sia in posizione ☁.
	Il serbatoio è riempito eccessivamente.	Non superare mai il livello Max.
Lo spray non funziona.	Il serbatoio dell'acqua non è abbastanza pieno.	Riempire il serbatoio.

Per qualsiasi altro problema, rivolgetevi ad un Centro Assistenza Tecnica autorizzato per fare controllare il ferro da stiro.

## ES • ¿Qué agua hay que utilizar?

Este aparato ha sido diseñado para funcionar con agua del grifo. Sin embargo, hay que realizar regularmente una limpieza automática de la cámara de vaporización, para eliminar la cal libre. Si el agua tiene mucha cal (pregunte en el ayuntamiento o al servicio de suministro de agua), puede mezclarse agua del grifo con agua desmineralizada de venta en cualquier droguería y respetando las siguientes proporciones: 50% de agua de grifo, 50% de agua desmineralizada.

## ¿Qué agua hay que evitar?

Durante la evaporación, el calor concentra los elementos que hay en el agua.

Le rogamos que no utilice los siguientes tipos de agua, ya que contiene residuos orgánicos o elementos minerales susceptibles de provocar salpicaduras, colores amarillentos o un envejecimiento prematuro del

aparato: agua desmineralizada pura de venta en droguerías, agua de las secadoras, agua perfumada, agua descalcificada, agua de las neveras, agua de las baterías, agua de los aires acondicionados, agua destilada y agua de lluvia.

## Medio ambiente



### Participe en la conservación del medio ambiente!

- ① Su electrodoméstico contiene materiales recuperables y/o reciclables.
- ➔ Entréguelo al final de su vida útil, en un Centro de Recogida Específico o en uno de nuestros Servicios Oficiales Post Venta donde será tratado de forma adecuada.

## ¿Problemas con la plancha?

PROBLEMAS	CAUSAS POSIBLES	SOLUCIONES
El agua sale por los agujeros de la suela.	La temperatura elegida no permite crear vapor.	Ponga el termostato en la zona vapor (de •• a MAX).
	Utiliza vapor mientras que la plancha no está suficientemente caliente.	Espere a que el indicador luminoso se apague.
	Utiliza el botón de extra vapor demasiado a menudo.	Espere varios segundos entre cada utilización.
	El caudal de vapor es demasiado importante.	Reduzca el caudal.
Colores amarillentos salen de la suela y ensucian la ropa.	Ha guardado la plancha con la suela hacia abajo, sin vaciarla y sin poner el mando en ☹.	Consulte el capítulo «Para guardar».
	Utiliza productos químicos contra los residuos calcáreos.	No añada ningún producto contra los residuos calcáreos en el agua del depósito.
	No utiliza el tipo de agua adecuado.	Realice una auto-limpieza y consulte el capítulo "¿Qué agua utilizar?".
	Fibras de ropa se han acumulado en los agujeros de la suela y se carbonizan.	Realice una auto-limpieza y limpie la suela con una esponja húmeda. Aspire de vez en cuando los agujeros de la suela.
La suela está sucia o amarillenta y puede ensuciar la ropa.	La ropa no está suficientemente aclarada o ha planchado una prenda nueva antes de lavarla.	Asegúrese de que la ropa esté bien aclarada para eliminar los posibles depósitos de jabón o productos químicos en la ropa nueva.
	Utiliza una temperatura demasiado elevada.	Limpie la suela como se indica en el capítulo "Limpieza de la suela". Consulte la tabla de las temperaturas para ajustar el termostato.
La plancha produce poco o nada de vapor.	Utiliza almidón.	Pulverice almidón por el reverso de la tela a planchar.
	El depósito está vacío.	Rellénelo con agua.
	La varilla antical está sucia.	Limpie la varilla antical.
La suela está rayada o dañada.	La plancha tiene residuos calcáreos.	Limpie la varilla antical y haga funcionar la limpieza automática.
	La plancha se ha utilizado demasiado tiempo en posición seca.	Haga funcionar la limpieza automática.
La plancha pulveriza cuando se ha llenado el depósito.	Ha guardado la plancha con la suela hacia abajo sobre un reposa-planchas metálico.	Apoye siempre la plancha encima del talón.
	El cursor del mando de vapor no está en la posición ☹.	Compruebe que el mando de vapor está en la posición ☹.
La función spray no funciona.	El depósito de agua está lleno.	Nunca sobrepase el indicador de llenado MAX.
	No hay suficiente agua en el depósito.	Llene el depósito de agua.

Para cualquier otro tipo de problema, acuda a un servicio técnico oficial para que revise el aparato.

## PT • Que tipo de água utilizar?

Este aparelho foi concebido para funcionar com água da torneira. No entanto, é necessário proceder regularmente à auto-limpeza dos orifícios de vaporização, para eliminar o calcário solto. Se a água que utiliza contém um elevado teor de calcário (poderá informar-se junto da Câmara Municipal ou nos Serviços Municipalizados de Água e Saneamento), pode misturar 50 % de água da torneira e 50 % de água desmineralizada disponível no mercado.

## Que tipo de água evitar?

Durante a evaporação, o calor concentra os elementos contidos na água. As águas abaixo indicadas podem conter resíduos orgânicos ou substâncias minerais passíveis de provocar salpicos, corrimento de água acastanhada ou a deterioração prematura do aparelho: água

desmineralizada pura disponível no mercado, água própria para secadores de roupa, água perfumada, água amaciada, água dos frigoríficos, água de baterias, água dos climatizadores, água destilada, água da chuva. Pedimos-lhe, pois, que não utilize os tipos de água acima mencionados.



## Meio ambiente



### Protecção do ambiente em primeiro lugar!

- ① O seu produto contém materiais que podem ser recuperados ou reciclados.
- ➔ Entregue-o num ponto de recolha para possibilitar o seu tratamento.

## Problemas com o seu ferro

PROBLEMAS	CAUSAS POSSÍVEIS	SOLUÇÕES
A água escorre pelos orifícios da base.	A temperatura seleccionada não permite criar vapor.	Coloque o termóstato na zona do vapor (de ●● a MAX).
	Utiliza o vapor antes do ferro estar suficientemente quente.	Aguarde até que a luz piloto se desligue.
	Utiliza o comando Super Vapor com demasiada frequência.	Aguarde alguns segundos entre cada utilização.
	O débito de vapor é demasiado elevado.	Diminua o débito de vapor.
	Arrumou o ferro na horizontal sem esvaziar o reservatório e sem colocar o comando na posição 	Consulte o capítulo «Como arrumar o seu ferro».
Água castanha escorre pela base e mancha a roupa.	Tem utilizado produtos químicos para proceder à descalcificação.	Nunca deite qualquer tipo de produto químico no reservatório para proceder à descalcificação.
	Não está a usar o tipo de água adequado.	Proceda a uma auto-limpeza e consulte o capítulo "Que água utilizar?"
	Os orifícios da base acumularam fibras queimadas da roupa.	Proceda a uma auto-limpeza e limpe a base com uma esponja húmida. Aspire os orifícios da base de vez em quando.
	A roupa não foi correctamente enxaguada ou engomou roupa nova sem a ter lavado primeiro.	Certifique-se que a roupa foi suficientemente enxaguada de modo a eliminar os eventuais resíduos de detergentes ou de produtos químicos nas peças de vestuário novas.
A base está suja ou castanha, podendo manchar a roupa.	Tem utilizado uma temperatura demasiado alta.	Limpe a base conforme indicado anteriormente. Consulte o quadro sobre a regulação das temperaturas.
	Utiliza goma.	Limpe a base conforme indicado anteriormente. Pulverize sempre a goma no avesso do lado a engomar.
O vapor é insuficiente ou nulo.	O depósito está vazio.	Encha-o.
	A vareta anti-calcário está suja.	Limpe a vareta anti-calcário.
	O ferro tem calcário.	Limpe a vareta anti-calcário e accione a auto-limpeza.
	Utilizou o ferro a seco durante demasiado tempo.	Accione a auto-limpeza.
A base está riscada ou danificada.	Colocou o ferro na horizontal, num suporte metálico.	Coloque sempre o ferro na vertical.
O ferro pulveriza no final do enchimento do reservatório.	O cursor de comando do vapor não está na posição 	Certifique-se que o cursor de comando do vapor está na posição 
	O reservatório tem água em excesso.	Nunca ultrapasse o nível MAX de enchimento.
Não sai água pelo spray.	O reservatório não tem água suficiente.	Encha o reservatório de água.

Para outros problemas, dirija-se a um Serviço de Assistência técnica autorizado Tefal para uma inspecção do seu ferro.

## DA • Hvilken slags vand skal der bruges?

Apparatet er beregnet til at fungere med vand fra hanen. Der skal dog jævnligt foretages en selvrensning af dampkammeret for at fjerne kalk. Hvis vandet er meget kalkholdigt (det kan vandværket eller kommunen oplyse om), er det muligt at blande vand fra hanen med demineraliseret vand fra handelen i følgende forhold: 50 % vand fra hanen, 50 % demineraliseret vand.

## Hvilken slags vand bør ikke benyttes?

Varmen koncentrerer de partikler vandet indeholder, når der sendes damp ud. Følgende vandtyper indeholder organiske affaldsstoffer eller mineraler som kan forårsage udspjning af damp, brunlig væske der løber ud af apparatet eller for tidligt slid: Ufortyndet demineraliseret vand fra handelen, vand fra tørretumbler, parfumeret vand, blodgjort

vand, vand fra køleskab, vand fra batterier, vand fra aircondition, destilleret vand eller regnvand. Man bør derfor ikke bruge disse vandtyper. Der bør heller ikke bruges vand på flaske, kogt eller filtreret vand.

## Miljøbeskyttelse



**Vi skal alle være med til at beskytte miljøet!**

- ① Apparatet indeholder mange materialer, der kan genvindes eller genbruges.
- ➔ Bring det til et specialiseret indsamlingssted for genbrug eller et autoriseret serviceværksted, når det ikke skal bruges mere.

## Problemer med strygejern?

PROBLEM	MULIG ÅRSAG	LØSNING
Der løber vand ud af strygesålen huller.	Den valgte temperatur giver ikke mulighed for at lave damp.	Stil termostaten i dampzonen (fra ●● til <b>MAX</b> ).
	Der bruges damp, inden strygejern er varmt nok.	Vent til termostat lampen slukker.
	Super-Damp knappen bruges for ofte.	Vent i nogle sekunder mellem hvert tryk.
	Dampstrømmen er for stærk.	
Der løber en brunlig væske ud af strygesålen, som pletter tøjet.	Strygejern har været opbevaret stående på strygesålen uden at blive tømt og uden at stille knappen på ☹.	Reducer dampstrømmen. Se afsnittet «Opbevaring af strygejern».
	Der bruges kemiske afkalkningsmidler.	Der må ikke kommes afkalkningsmidler i vandet i beholderen.
	Der bruges ikke den rigtige type vand.	Foretag en selvrensning og se afsnittet "Hvilken type vand man skal bruge".
	Der har hobet sig stoffibre op i strygesålen huller og de har brændt sig fast.	Foretag en selvrensning og rengør strygesålen med en fugtig klud. Støvsug strygesålen huller en gang imellem.
Strygesålen er snavset eller brun og kan plette strygetøjet.	Tøjet er ikke blevet rensset grundigt nok, eller du har strøget et stof, som ikke har været vasket.	Sørg for at vasketøjets skylles godt for at fjerne eventuelle rester af sæbe eller kemiske produkter på nyt tøj.
	Der stryges ved for høj temperatur.	Rengør sålen som beskrevet ovenfor. Se skemaet med temperaturer for at indstille termostaten.
Du bruger stivelse.		Rengør sålen som beskrevet ovenfor. Sprøjt stivelsen på den side af stoffet, der ikke stryges.
	Strygejern producerer kun lidt eller ingen damp.	Vandbeholderen er tom.
Strygejern producerer kun lidt eller ingen damp.	Kalkmagneten er kalket til.	Rengør kalkmagneten.
	Strygejern er kalket til.	Rengør kalkmagneten og foretag en selvrensning.
	Strygejern er blevet brugt for længe til stryging uden damp.	Foretag en selvrensning.
Strygesålen er ridset eller beskadiget.	Strygejern har været anbragt på en metalholder på strygesålen.	Stil altid strygejern på hælen.
Strygejern sender damp ud, når vandbeholderen fyldes helt op.	Dampindstillingen står ikke på ☹.	Kontroller at dampindstillingen står på ☹.
	Vandbeholderen er overfyldt.	Fyld aldrig vandtanken til mere end angivelsen for MAX.
Sprayknappen virker ikke.	Der er ikke nok vand i vandbeholderen.	Fyld vandbeholderen.

**Hvis der opstår andre problemer, kontakt venligst et autoriseret serviceværksted for at få strygejern kontrolleret.**

## NO • Hva slags vann kan brukes?

Strykejernet er laget for å fungere med vann fra springen. Det er imidlertid nødvendig å foreta selvrensing av dampkammeret regelmessig for å fjerne kalkdannelser.

Dersom vannet er veldig kalkholdig (disse opplysningene kan fås ved det kommunale vannverket eller teknisk etat), er det mulig å blande springvannet med demineralisert flaskevann, i forholdet, 1 del springvann, 1 del demineralisert vann.

## Hva slags vann kan ikke brukes?

Ved fordampning konsentrerer varmen partiklene som finnes i vannet. Vanntypene nedenfor inneholder organisk avfall eller mineralpartikler som kan føre til sprut eller brunt vann som gir flekker på tøyet eller for tidlig slitasje av strykejernet: vann fra tørketrommel, parfymert vann,

vann fra bløtgjøringsinstallasjon, vann fra kjøleskap, batterivann, vann fra luftfukter, rent, demineralisert vann eller regnvann. De vanntypene som beskrives ovenfor må dermed ikke brukes. Bruk heller ikke kokt eller filtert vann eller flaskevann.

## Miljø



### Miljøvern er viktig!

- ① Dette produktet inneholder verdifulle materialer som kan gjenvinnes eller gjenbrukes.
- ➔ Lever det inn på en egnet oppsamlingsplass eller til en forhandler av denne type produkter.

## Eventuelle problemer og løsninger

PROBLEMER	MULIGE ÅRSAKER	LØSNINGER
Vannet renner ut gjennom hullene i strykesålen.	Det går ikke an å bruke damp med den valgte temperaturen.	Sett termostaten på damp (fra •• til <b>MAX</b> ).
	Bruk av damp før strykejernet er blitt ordentlig varmt.	Vent til lampen slukker.
	Knappen for Super Pressing brukes for ofte.	Vent noen sekunder mellom hver bruk.
	Dampmengden er for stor.	Reduser dampmengden.
Brunt vann renner ut gjennom hullene i strykesålen og gir flekker på tøyet.	Strykejernet er blitt oppbevart liggende med vann i vanntanken, og uten at dampinnstillingen er blitt stilt på ☹.	Se avsnittet «Oppbevaring».
	Det brukes kjemiske avkalkingsprodukter.	Ikke tilsett noen avkalkingsprodukter i vannet i vanntanken.
	Du bruker ikke riktig type vann.	Kjør en selvrensesyklus, og les kapitlet «Hva slags vann kan brukes?».
	Lo fra tøyet har samlet seg i hullene i strykesålen og blitt brent.	Kjør en selvrensesyklus og rengjør sålen med en fuktig svamp. Støvsug hullene i strykesålen fra tid til annen.
Strykesålen er skitten eller brun og kan gi flekker på tøyet.	Klærne er ikke ordentlig skylt, eller du har strøket et nytt plagg før det har blitt vasket.	Sørg for at tøyet er tilstrekkelig skylt, slik at eventuelle rester av såpe eller kjemiske produkter er fjernet fra de nye klærne.
	Stryking ved altfor høy temperatur.	Rengjør strykesålen som tidligere beskrevet. Se temperaturtabellen for å stille inn termostaten.
Liten eller ingen dampkapasitet.	Du bruker stivelse.	Rengjør strykesålen som tidligere beskrevet. Spray alltid stivelsen på vrangen av strykesiden.
	Vanntanken er tom.	Fyll vanntanken.
	Avkalkingsventilen er skitten.	Rengjør avkalkingsventilen.
	Kalkdannelse i strykejernet.	Rengjør avkalkingsventilen og foreta selvrensing.
Strykejernet er blitt brukt for lenge på tørrstryking.	Strykejernet er blitt brukt for lenge på tørrstryking.	Foreta selvrensing.
	Strykesålen er repet eller skadet.	Plasser alltid strykejernet på høykant.
Strykejernet damper når vanntanken er blitt fylt opp.	Dampinnstillingen er ikke blitt stilt på ☹.	Sjekk at dampinnstillingen er blitt stilt på ☹.
	Det er for mye vann i vanntanken.	La aldri vannet overstige max-nivået.
Sprayen virker ikke.	Det er for lite vann i vanntanken.	Fyll vanntanken.

Ta kontakt med et godkjent servicesenter for å få sjekket strykejernet hvis det skulle oppstå andre problemer.

## SV • Vilket vatten bör användas?

Denna apparat är specialkonstruerad för att fungera tillsammans med kranvatten.

Det är dock nödvändigt att med jämna mellanrum utföra en självrensning av ångkammaren för att få bort kalkpartiklar.

Om vattnet som används har en hög kalkhalt (detta går att kontrollera hos det lokala vattenverket), kan man blanda kranvatten med avmineraliserat vatten i följande proportioner:

50 % kranvatten, 50 % avmineraliserat vatten.

## Vilket vatten bör undvikas?

Under avdunstningen koncentrerar värmen olika ämnen som finns i vattnet. Nedanstående vattensorter innehåller organiskt avfall eller mineralämnen som kan orsaka vattensprut, brunfärgade fläckar eller för

tidigt åldrande av apparaten: outspätt avmineraliserat vatten, torkskåpsvatten, luktavatten, avhärdat vatten, kylskåpsvatten, batterivatten, vatten från luftkonditioneringsanläggningar, destillerat vatten, regnvatten. Använd följaktligen inte dessa typer av vatten.

## Miljö



### Bidra till att skydda miljön!

- ① Apparaten innehåller en mängd material som kan återanvändas eller återvinnas.
- Lämna in den på en återvinningsstation eller i annat fall till en godkänd serviceverkstad för en miljöriktig hantering.

## Problem med strykjärnet?

PROBLEM	MÖJLIGA ORSAKER	LÖSNINGAR
Vattnet rinner ut genom stryksulans hål.	Vald temperatur är för låg och ger ingen möjlighet att få fram ånga.	Sätt termostaten i ångzonen (från ●● till <b>MAX</b> ).
	Ånga används innan järnet hunnit bli varmt.	Vänta tills kontrollampen slocknat.
	Ni använder ångknappen Super Pressing alltför ofta.	Vänta några sekunder mellan varje tryck.
	Ångflödet är för stort.	Reducera ångflödet.
	Ni har ställt av järnet horisontellt på stryksulan utan att ha tömt det på vatten och utan att ha ställt ångreglaget på	Se avsnittet «Strykjärnets förvaring».
Brunfärgat vatten kommer ut ur sulans hål och lämnar fläckar på plagget.	Ni använder kemiska avkalkningsmedel.	Tillsätt inget avkalkningsmedel i vattentanken.
	Du använder inte rätt vattensort.	Gör en självrengöring och se avsnittet "Vilket vatten bör användas"?
	Fibertussar har ansamlats i stryksulans hål och håller på att förkolna.	Gör en självrengöring och rengör stryksulan med en fuktig svamp. Rengör stryksulans hål med dammsugare då och då.
Strykjärnet avger lite ånga eller ingen ånga alls.	Dina plagg har inte sköljts tillräckligt eller du har strykt ett nytt plagg innan du tvättade det.	Se till att plaggen är tillräckligt sköljda för att avlägsna eventuella tvättmedelsrester eller kemiska produkter från nya plagg.
	Stryksulan är smutsig eller brun och riskerar att lämna fläckar på plagget.	Ni använder för hög stryktemperatur. Du använder stärkelse.
Strykjärnet avger lite ånga eller ingen ånga alls.	Vattentanken är tom.	Fyll på vattentanken.
	Kalkstickan är smutsig.	Rengör kalkstickan.
	Strykjärnet är belagt med pannsten. Järnet har använts för länge till torrstrykning.	Rengör kalkstickan och gör ett självrensningspass. Gör en självrengöring.
Stryksulan är repig eller skadad.	Järnet har stått horisontellt på stryksulan på ett metallställ eller du har strykt på ett blytlås.	Ställ järnet på hälen.
Järnet ångar i slutet av påfyllningen av vattentanken.	Ångreglaget är inte i läge	Kontrollera att ångreglaget är i läge
	Vattentanken är överfull.	Överskrid aldrig maxnivån.
Sprejen fungerar inte.	Vattentanken är inte tillräckligt fylld.	Fyll vattentanken.

För alla andra problem, kontakta en godkänd serviceverkstad som kan kontrollera strykjärnet.

## FI • Mitä vettä tulisi käyttää?

Voit käyttää vesijohtovettä. Jotta vesijohtoveden kalkki ei kertyisi silitysrautaan, on välttämätöntä puhdistaa se automaattisella kalkinpoistotoiminnolla. Jos vesi on erittäin kalkkipitoista (tarkista asia paikallisilta viranomaisilta), voit sekoittaa vesijohtovettä kaupasta saatavaan suodatettuun veteen. Sekoitussuhde on 50 % vesijohtovettä ja 50 % suodatettua vettä.

## Mitä vesiä ei tulisi käyttää?

Kuumuus aiheuttaa haihtumista, jolloin vedessä olevat mineraalit tiivistyvät. Seuraavat vedet sisältävät orgaanisia jätteitä tai mineraaleja, jotka voivat aiheuttaa roiskeita tai ruskeita valumia sekä kuluttaa silitysrautaa ennenkaikaisesti : kaupasta saatava puhdas suodatettu vesi, kuivauskoneiden vesi, hajustettu vesi, pehmennetty vesi, jääkaappien,

akkujen ja ilmastointilaitteiden vesi, tislattu vesi, sadevesi. Kehotamme sinua olemaan käyttämättä tällaista vettä.

## Ympäristö



### Huolehtikaamme ympäristöstä !

- ① Laitteesi on varustettu monilla arvokkailla ja kierrätettävillä materiaaleilla.
- ➔ Toimita laitteesi keräyspisteeseen tai sellaisen puuttuessa valtuutettuun huoltokeskukseen, jotta laitteen osat varmasti kierrätetään.

## Ongelmatilanteet

ONGELMA	MAHDOLLISIA SYITÄ	RATKAISU
Pohjan rei'istä vuotaa vettä.	Valitussa lämpötilassa ei muodostu höyryä.	Säädä termostaatti höyrymäärän mukaan (•• - MAX).
	Höyrytoiminto on käytössä, mutta rauta ei ole riittävän kuuma.	Odot, että merkkivalo sammuu.
	Lisähöyrypainiketta painetaan liian usein.	Odot, hetki käyttöjen välillä.
	Liikaa höyryä.	Säädä höyrymäärä pienemmäksi.
	Olet laittanut silitysraudan säilytyspaikkaan vaakatasoon, mutta sitä ole tyhjennetty eikä höyrynsäädintä ole asetettu asentoon  .	Katso lisätietoja kappaleesta « Silitysraudan säilytys ».
Pohjan rei'istä valuu ruskeaa nestettä, joka likailee silitettävän kankaan.	Olet käyttänyt kemiallista kalkinpoistoainetta.	Älä lisää säiliön veteen kalkinpoistoainetta.
	Et käytä oikeanlaista vettä.	Suorita raudan itsepuhdistus ja katso kohdasta "Mitä vettä voin käyttää?".
	Pohjan aukkoihin on kerääntynyt kankaan kuituja, jotka hiiltyvät.	Suorita raudan itsepuhdistus ja puhdista pohja kostealla sienellä. Tyhjennä pohjan reiät säännöllisesti.
	Vaatetta ei ole huuhdeltu riittävän hyvin tai olet silitänyt uutta vaatetta ennen sen pesemistä.	Varmista että pyykki on kunnolla huuhdeltu jottei pesuaineen jäämät tai muut kemikaalit pala kiiinni uuteen vaatteeseen.
Pohja on likainen tai ruskea ja voi tahrata silitettävän kankaan.	Lämpötila on liian korkea.	Puhdista pohja yllä olevan ohjeen mukaisesti. Valitse oikea lämpötila lämpötilataulukosta.
	Käytät tärkkiä	Puhdista pohja yllä olevan ohjeen mukaisesti. Sirottele tärkki kankaan nurjalle puolelle.
Höyryä syntyy vähän tai ei ollenkaan.	Vesisäiliö on tyhjä.	Täytä säiliö.
	Kalkinpoistopuikko on likainen.	Puhdista kalkinpoistopuikko
	Silitysrauta on kalkkeutunut.	Puhdista kalkinpoistopuikko ja tee automaattinen puhdistus.
	Silitysrautaa on käytetty liian kauan kuivana.	Tee automaattinen puhdistus.
Pohja on naarmuuntunut tai pilaantunut.	Silitysrauta on laskettu silitysraudan metallialustalle.	Laita rauta aina pystyasentoon.
Silitysrauta muodostaa höyryä säiliön täytön lopuksi.	Höyrynsäädin ei ole asennossa  .	Varmista, että höyrynsäädin on asennossa  .
	Vesisäiliö on liian täynnä.	Älä koskaan ylitä max tasoa.
Spray ei suihkuta vettä	Vesisäiliö ei ole riittävän täynnä.	Täytä vesisäiliö

Muiden ongelmien ilmetessä ota yhteyttä valtuutettuun huoltoliikkeeseen, joka tarkastaa silitysrautasi

## EL . Τι νερό να χρησιμοποιείτε?

Η συσκευή σας έχει σχεδιαστεί να λειτουργεί με νερό της βρύσης. Ωστόσο είναι απαραίτητο να κάνετε τη διαδικασία αυτοκαθαρισμού του θαλάμου ατμοποίησης, για να αποτρέψετε τη συσσώρευση αλάτων. Αν το νερό σας περιέχει πολλά άλατα (κάτι που μπορείτε να μάθετε από την αρμόδια υπηρεσία του δήμου ή την εταιρεία υδάτων), είναι δυνατό να αναμιγνύετε νερό της βρύσης με απιονισμένο νερό του εμπορίου στις εξής αναλογίες:  
- 50% νερό της βρύσης, - 50% απιονισμένο νερό.

## Τι νερό να αποφεύγετε?

Η θερμότητα προκαλεί τη συγκέντρωση των στοιχείων που περιέχονται στο νερό κατά την εξάτμιση. Τα παρακάτω νερά περιέχουν οργανικά απόβλητα ή μεταλλικά στοιχεία τα οποία μπορούν να προκαλέσουν απορρίψεις, σκούρους λεκέδες ή πρόωρη φθορά της συσκευής σας: απιονισμένο

νερό του εμπορίου σκέτο, νερό στεγνωτηρίου ρούχων, αρωματισμένο νερό, νερό που έχει υποστεί αποσκλήρυνση, νερό ψυγείου, νερό μπαταριών, νερό κλιματιστικού, αποσταγμένο νερό, νερό της βροχής. Επομένως, σας συνιστούμε να μη χρησιμοποιείτε τα παραπάνω νερά.

## Περιβάλλον



**Ας συμβαλλουμε κι εμείς στην προστασία του περιβάλλοντος!**

- ① Η συσκευή σας περιέχει πολλά αξιοποιήσιμα ή ανακυκλώσιμα υλικά.
- Παραδώστε την παλιά συσκευή σας σε κέντρο διαλογής ή ελλείψει τέτοιου κέντρου σε εξουσιοδοτημένο κέντρο σέρβις το οποίο θα αναλάβει την επεξεργασία της.

## Πρόβλημα με το σίδερό σας?

Προβλήματα	Πιθανές αιτίες	Λύσεις
Το νερό τρέχει από τις τρύπες της πλάκας.	Η θερμοκρασία που έχετε επιλέξει δεν επιτρέπει την παραγωγή ατμού.	Ρυθμίστε τη θερμοκρασία στις θέσεις που είναι δυνατή η παραγωγή ατμού (από το σημείο •• στο <b>MAX</b> ).
	Χρησιμοποιείτε τη λειτουργία ατμού ενώ το σίδερο δεν είναι ακόμα ζεστό.	Περιμένετε να σβήσει η φωτεινή ένδειξη.
	Χρησιμοποιείτε πολύ συχνά το διακόπτη έξτρα ατμού.	Περιμένετε μερικά δευτερόλεπτα μετά από κάθε χρήση.
	Αποθηκεύσατε το σίδερο οριζόντια, χωρίς να το αδειάσετε και χωρίς να βάλετε το διακόπτη ατμού στο ☞.	Ανατρέξτε στο κεφάλαιο «Αποθήκευση του σιδήρου σας».
Βγαίνει σκούρο υγρό από τις τρύπες της πλάκας και λεκιάζει τα ρούχα.	Χρησιμοποιείτε χημικά προϊόντα αφαίρεσης αλάτων.	Μην προσθέτετε κανένα προϊόν αφαίρεσης αλάτων στο δοχείο του νερού.
	Δεν χρησιμοποιείτε τον σωστό τύπο νερού.	Κάνετε μια διαδικασία αυτοκαθαρισμού και διαβάστε το κεφάλαιο "Ποιο είδος νερού πρέπει να χρησιμοποιώ".
	Έχουν συσσωρευτεί ίνες υφάσματος στις τρύπες της πλάκας και απανθρακώνονται.	Κάνετε μια διαδικασία αυτοκαθαρισμού και καθαρίστε την πλάκα με ένα υγρό πανί. Καθαρίζετε πότε-πότε τις τρύπες της πλάκας. Βεβαιωθείτε ότι τα ρούχα έχουν ξεπλυθεί καλά για να αποφύγετε πιθανά κατάλοιπα σαπουνιού ή χημικών προϊόντων στα καινούργια ρούχα.
Η πλάκα είναι βρώμικη ή σκούρο χρώμα και κινδυνεύει να λεκιάσει τα ρούχα.	Το ρούχο σας δεν έχει ξεπλυθεί καλά ή σιδερώσατε ένα ολοκαίνουργιο ύφασμα πριν το πλύνετε πρώτα.	Καθαρίζετε την πλάκα όπως ενδείκνυται παραπάνω. Κοιτάξτε τον πίνακα θερμοκρασιών για να ρυθμίσετε το θερμοστάτη.
	Χρησιμοποιείτε προϊόν για κολλάρισμα.	Καθαρίζετε την πλάκα όπως ενδείκνυται παραπάνω. Ψεκάξτε το προϊόν κολλάρισματος από την ανάποδη μεριά και όχι από εκείνη που σιδερώνετε.
Το σίδερό σας παράγει ελάχιστο ή καθόλου ατμό.	Το ρεζερβουάρ είναι άδειο.	Γεμίστε το.
	Η αντιαλκαλική βαλβίδα είναι βρώμικη.	Καθαρίστε τη ράβδο κατά των αλάτων.
	Το σίδερό σας έχει συσσωρεύσει άλατα.	Καθαρίστε τη ράβδο κατά των αλάτων και κάντε μια διαδικασία αυτοκαθαρισμού.
Η πλάκα είναι χαραγμένη ή χαλασμένη.	Το σίδερό σας χρησιμοποιήθηκε πολλή ώρα χωρίς ατμό.	Κάντε μια διαδικασία αυτοκαθαρισμού.
	Βάλσατε το σίδερό σας οριζόντια πάνω σε μεταλλική επιφάνεια τοποθέτησης σιδήρου.	Τοποθετείτε πάντα το σίδερό σας πάνω στη βάση του.
Το σίδερο ψεκάζει ατμό μετά το γέμισμα του δοχείου.	Ο δείκτης του διακόπτη ατμού δεν βρίσκεται στη θέση ☞.	Βεβαιωθείτε ότι ο διακόπτης ατμού βρίσκεται στη θέση ☞.
	Το δοχείο νερού είναι υπερβολικά γεμάτο.	Ποτέ μην ξεπερνάτε την ένδειξη γεμίσματος MAX.
Η λειτουργία σπρέι δεν ψεκάζει.	Το δοχείο νερού δεν είναι αρκετά γεμάτο.	Γεμίστε το δοχείο νερού.

Για οποιοδήποτε άλλο πρόβλημα, επικοινωνήστε με εξουσιοδοτημένο κέντρο σέρβις για να ελέγξουν το σίδερό σας.

<b>INTERNATIONAL GUARANTEE : COUNTRY LIST</b>			
			
الجزائر <b>ALGERIA</b>	<b>(0)41 28 18 53</b>	سنة واحدة 1 year	CIJA 9 rue Puvis de Chavannes Saint Euquene Oran
<b>ARGENTINA</b>	<b>0800-122-2732</b>	2 años 2 years	GRUPE SEB ARGENTINA S.A. Billinghurst 1833 3° C1425DTK Capital Federal Buenos Aires
ՀԱՅԱՍՏԱՆ <b>ARMENIA</b>	<b>(010) 55-76-07</b>	2 տարի 2 years	ՓԲԸ "Գրուպա ՍԵԲ", 125171, Մոսկվա, Լենինգրադյան խճուղի, 16A, շին.3
<b>AUSTRALIA</b>	<b>02 97487944</b>	2 years	GRUPE SEB AUSTRALIA PO Box 7535, Silverwater NSW 2128
ÖSTERREICH <b>AUSTRIA</b>	<b>01 866 70 299 00</b>	2 Jahre 2 years	SEB ÖSTERREICH GmbH Campus 21 - Businesspark Wien Süd, Liebermannstr. A02 702 2345 Brunn am Gebirge
БЕЛАРУСЬ <b>BELARUS</b>	<b>017 2239290</b>	2 года 2 years	ЗАО «Группа СЕБ-Восток», 125171, Москва, Ленинградское шоссе, д. 16А, стр. 3
BELGIQUE BELGIE <b>BELGIUM</b>	<b>070 23 31 59</b>	2 ans 2 years	GRUPE SEB BELGIUM SA NV 25 avenue de l'Espérance - ZI 6220 Fleurus
BOSNA I <b>HERCEGOVINA</b>	Info-linija za potrošače <b>033 551 220</b>	2 godine 2 years	SEB Développement Predstavništvo u BiH Vrazova 8/II 71000 Sarajevo
BRASIL <b>BRAZIL</b>	<b>0800-119933</b>	1 ano 1 year	SEB COMERCIAL DE PRODUTOS DOMÉSTICOS LTDA Rua Venâncio Aires, 433/437/447, Pompéia, São Paulo/SP
БЪЛГАРИЯ <b>BULGARIA</b>	<b>0700 10 330</b>	2 години 2 years	ГРУП СЕБ БЪЛГАРИЯ ЕООД бул. България 81 В, ет. 5 1404 София
<b>CANADA</b>	<b>1-800-418-3325</b>	1 an 1 year	GRUPE SEB CANADA 345 Passmore Avenue Toronto, ON, M1V 3N8
<b>CHILE</b>	<b>12300 209207</b>	2 años 2 years	GRUPE SEB CHILE Comercial Ltda Av. Providencia, 2331, Piso 5, Oficina 501 Santiago
<b>COLOMBIA</b>	<b>18000919288</b>	2 años 2 years	GRUPE SEB COLOMBIA Apartado Aereo 172, Kilometro 1 Via Zipaquira, Cajica Cundinamarca
HRVATSKA <b>CROATIA</b>	<b>01 30 15 294</b>	2 godine 2 years	SEB Développement S.A.S. Vodnjanska 26, 10000 Zagreb
ČESKÁ REPUBLIK <b>CZECH REPUBLIC</b>	<b>731 010 111</b>	2 roky 2 years	GRUPE SEB ČR spol. s r .o. Jankovcova 1569/2c 170 00 Praha 7

<b>DANMARK</b> DENMARK	<b>44 663 155</b>	2 år 2 years	GRUPE SEB NORDIC AS Tempovej 27, 2750 Ballerup
<b>EESTI</b> ESTONIA	<b>5 800 3777</b>	2 aastat 2 years	GRUPE SEB POLSKA Sp. z o.o. ul. Bukowińska 22b 02-703 Warszawa
مصر <b>EGYPT</b>	<b>الخط الساخن: 16622</b>	سنة واحدة 1 year	جروب سب ايجيبت طريق 14 مايو - سموحه الإسكندرية - مصر
<b>SUOMI</b> FINLAND	<b>09 622 94 20</b>	2 vuotta 2 years	Groupe SEB Finland Kutojantie 7, 02630 Espoo
<b>FRANCE</b> Continentale + Guadeloupe, Martinique, Réunion, Saint-Martin	<b>09 74 50 47 74</b>	1 an 1 year	GRUPE SEB FRANCE Service Consommateur Tefal BP 15 69131 ECULLY CEDEX
<b>DEUTSCHLAND</b> GERMANY	<b>0212 387 400</b>	2 Jahre 2 years	GRUPE SEB DEUTSCHLAND GmbH / KRUPS GmbH Herrnrainweg 5, 63067 Offenbach
ΕΛΛΑΔΑ GREECE	<b>2106371251</b>	2 χρόνια 2 years	SEB GROUPE ΕΛΛΑΔΟΣ Α.Ε. Οδός Καβαλιεράτου 7 Τ.Κ. 145 64 Κ. Κηφισιά
香港 HONG KONG	<b>8130 8998</b>	1 year	SEB ASIA Ltd. Room 903, 9/F, South Block, Skyway House 3 Sham Mong Road, Tai Kok Tsui, Kowloon, Hong-Kong
<b>MAGYARORSZÁG</b> HUNGARY	<b>06 1 801 8434</b>	2 év 2 years	GRUPE SEB CENTRAL EUROPE Kft. Táviró köz 4 2040 Budaörs
<b>INDONESIA</b>	<b>+62 21 5793 6881</b>	1 year	GRUPE SEB INDONESIA (Representative office) Sudirman Plaza, Plaza Marein 8th Floor JL Jendral Sudirman Kav 76-78, Jakarta 12910, Indonesia
<b>ITALIA</b> ITALY	<b>199207354</b>	2 anni 2 years	GRUPE SEB ITALIA S.p.A. Via Montefeltro, 4 20156 Milano
日本 JAPAN	<b>0570 077 772</b>	1 year	株式会社グループセブジャパン 〒141-0022 東京都品川区東五反田 3-14-13 高輪ミュージビル
ҚАЗАҚСТАН KAZAKHSTAN	<b>727 378 39 39</b>	2 жыл 2 years	ЖАҚ «Группа СЕБ- Восток» 125171, Мәскеу, Ленинградское шоссесі, 16А, 3 үйі
한국어 KOREA	<b>1588-1588</b>	1 year	(유)그룹 세브 코리아 서울시 종로구 서린동 88 서린빌딩 2층, 110-790
<b>LATVJA</b> LATVIA	<b>6 716 2007</b>	2 gadi 2 years	GRUPE SEB POLSKA Sp. z o.o. ul. Bukowińska 22b, 02-703 Warszawa

<b>LIETUVA</b> LITHUANIA	<b>6 470 8888</b>	2 metai 2 years	GROUPE SEB POLSKA Sp. z o.o. ul. Bukowińska 22b, 02-703 Warszawa
<b>LUXEMBOURG</b>	<b>0032 70 23 31 59</b>	2 ans 2 years	GROUPE SEB BELGIUM SA NV 25 avenue de l'Espérance - ZI 6220 Fleurus
<b>МАКЕДОНИЈА</b> MACEDONIA	<b>(0)2 20 50 022</b>	2 години 2 years	Groupe SEB Bulgaria EOOD Office 1, floor 1, 52G Borovo St., 1680 Sofia - Bulgaria ГРУП СЕБ БЪЛГАРИЯ ДООЕЛ Ул. Борово 52 Г, сп. 1, офис 1, 1680 София, България
<b>MALAYSIA</b>	<b>603 7710 1175</b>	2 years	GROUPE SEB MALAYSIA SDN. BHD Unit No. 402-403, Level 4, Uptown 2, No. 2, Jalan SS21/37, Damansara Uptown, 47400, Petaling Jaya, Selangor D.E Malaysia
<b>MEXICO</b>	<b>(01800) 112 8325</b>	1 año 1 year	Groupe.S.E.B. México, S.A. DE C.V. Goldsmith 38 Desp. 401, Col. Polanco Delegación Miguel Hidalgo 11 560 México D.F.
<b>MOLDOVA</b>	<b>(22) 929249</b>	2 ani 2 years	ТОВ «Груп СЕБ Україна» 02121, Харківське шосе, 201-203, 3 поверх, Київ, Україна
<b>NEDERLAND</b> The Netherlands	<b>0318 58 24 24</b>	2 jaar 2 years	GROUPE SEB NEDERLAND B.V. De Schutterij 27 3905 PK Veenendaal
<b>NEW ZEALAND</b>	<b>0800 700 711</b>	1 year	GROUPE SEB NEW ZEALAND Unit E, Building 3, 195 Main Highway, Ellerslie, Auckland
<b>NORGE</b> NORWAY	<b>815 09 567</b>	2 år 2 years	GROUPE SEB NORDIC AS Tempovej 27 2750 Ballerup
<b>PERU</b>	<b>441 4455</b>	1 año 1 year	Groupe SEB Perú Av. Camino Real N° 111 of. 805 B San Isidro - Lima
<b>POLSKA</b> POLAND	<b>0801 300 421</b> koszt jak za połączenie lokalne	2 lata 2 years	GROUPE SEB POLSKA Sp. z o.o. ul. Bukowińska 22b, 02-703 Warszawa
<b>PORTUGAL</b>	<b>808 284 735</b>	2 anos 2 years	GROUPE SEB IBÉRICA SA Urb. da Matinha Rua Projectada à Rua 3 Bloco1 - 3° B/D 1950 - 327 Lisboa
<b>REPUBLIC OF</b> IRELAND	<b>01 677 4003</b>	1 year	GROUPE SEB IRELAND Unit B3 Aerodrome Business Park, College Road, Rathcoole, Co. Dublin
<b>ROMÂNIA</b> ROMANIA	<b>0 21 316 87 84</b>	2 ani 2 years	GROUPE SEB ROMÂNIA Str. Daniel Constantin nr. 8 010632 București

<b>РОССИЯ</b> RUSSIA	<b>495 213 32 30</b>	2 года 2 years	ЗАО «Группа СЕБ-Восток», 125171, Москва, Ленинградское шоссе, д. 16А, стр. 3
<b>SRBIJA</b> SERBIA	<b>060 0 732 000</b>	2 godine 2 years	SEB Developpement Đorđa Stanojevića 11b 11070 Novi Beograd
<b>SINGAPORE</b>	<b>6550 8900</b>	1 year	GROUPE SEB SINGAPORE Pty Ltd. 59 Jalan Pemipin, #04-01/02 L&Y Building, Singapore 577218
<b>SLOVENSKO</b> SLOVAKIA	<b>233 595 224</b>	2 roky 2 years	GROUPE SEB Slovensko, spol. s r.o. Rybničná 40, 831 06 Bratislava
<b>SLOVENIJA</b> SLOVENIA	<b>02 234 94 90</b>	2 leti 2 years	SEB d.o.o Gregorčičeva ulica 6 2000 MARIBOR
<b>ESPAÑA</b> SPAIN	<b>902 31 24 00</b>	2 años 2 years	GROUPE SEB IBÉRICA S.A. C/ Almogàvers, 119-123, Complejo Ecourban, 08018 Barcelona
<b>SVERIGE</b> SWEDEN	<b>08 594 213 30</b>	2 år 2 years	TEFAL SVERIGE SUBSIDIARY OF GROUPE SEB NORDIC Truckvägen 14 A, 194 52 Upplands Väsby
<b>SUISSE SCHWEIZ</b> SWITZERLAND	<b>044 837 18 40</b>	2 ans 2 Jahre 2 years	GROUPE SEB SCHWEIZ GmbH Thurgauerstrasse 105 8152 Glattbrugg
<b>台灣</b> TAIWAN	<b>02 28333716</b>	1 year	SEB ASIA Ltd. Taiwan Branch 4F., No. 37 Dexing W. Rd., Shilin Dist., Taipei City 11158, Taiwan (R.O.C.)
<b>ประเทศไทย</b> THAILAND	<b>02 769 7477</b>	2 years	GROUPE SEB THAILAND 2034/66 Italthai Tower, 14th Floor, n° 14-02, New Phetchburi Road, Bangkapi, Huaykwang, Bangkok, 10320
<b>TÜRKIYE</b> TURKEY	<b>216 444 40 50</b>	2 YIL 2 years	GROUPE SEB ISTANBUL AS Beybi Giz Plaza Dereboyu Cad. Meydan Sok., No: 28 K.12 Maslak
<b>U.S.A.</b>	<b>800-395-8325</b>	1 year	GROUPE SEB USA 2121 Eden Road, Millville, NJ 08332
<b>Україна</b> UKRAINE	<b>044 300 13 04</b>	2 роки 2 years	ТОВ «Груп СЕБ Україна» 02121, Харківське шосе, 201-203, 3 поверх, Київ, Україна
<b>UNITED KINGDOM</b>	<b>0845 602 1454</b>	1 year	GROUPE SEB UK LTD Riverside House, Riverside Walk Windsor, Berkshire, SL4 1NA
<b>VENEZUELA</b>	<b>0800-7268724</b>	2 años 2 years	GROUPE SEB VENEZUELA Av Eugenio Mendoza, Centro Letonia, Torre ING Bank, Piso 15, Ofc 155 Urb. La Castellana, Caracas
<b>VIETNAM</b>	<b>08 38645830</b>	2 years	Vietnam Fan Joint Stock Company 25 Nguyen Thi Nho Str, Ward 9, Tan Binh Dist, HCM city



: [www.tefal.com](http://www.tefal.com)

## TEFAL/T-FAL INTERNATIONAL GUARANTEE

**Date of purchase:** . . . . . / Date d'achat / Fecha de compra / Data da compra / Data d'acquisto / Kaufdatum / Aankoopdatum / Købsdato / Inköpsdatum / Kjøpsdato / Ostopäivä / Data zakupu / Data vânzării / Įsigijimo data/ Ostukuupäev / Datum nakupa / Sorozatszám / Dátum nákupu / Pirkuma datums / Datum Kupovine / Datum kupnje / Data cumpărării / Datum nákupu / Tarikh pembelian / Tanggal pembelian / Ngày mua hàng / Satin alma tarihi / Дата продажи / Дата на закупуване / Датум на купување / Сатылган мерзімі / Ημερομηνία αγοράς / የጊዜያዊ ሰዓት / วันที่ซื้อ / 購買日期/購入日/구입일자/ تاريخ الشراء/ تاريخ خري

**Product reference:** . . . . . / Référence du produit / Referencia del producto / Nome do produto / Tipo de prodotto / Typnummer des Gerätes / Artikelnummer van het apparaat / Referencenummer / Produktreferens / Artikelnummer / Tuotenumero / referenca produktu / Model / Gaminio numeris / Toote viitenumber / Tip aparata / Vásárlás kelte / Typ výrobku / Produkta atsauces numurs / Model proizvoda / Oznaka proizvoda / Cod produs / Produk rujukan / Referensi produk / Mã sản phẩm/ Ürün kodu / Модель / Модель / Модел на уреда / Модели / Κωδικός προϊόντος / Ὑπὸθεση / รุ่นผลิตภัณฑ์/產品模型/製品番号/제품명/ مرجع المنتج الكامل / مرجع كامل محصول

**Retailer name & address:** . . . . . / Nom et adresse du vendeur / Nombre y dirección del minorista / Nome e endereço do revendedor / Nome e indirizzo del negozio / Name und Anschrift des Händlers / Naam en adres van de dealer / Forhandler navn & adresse / Återförsäljarens namn och adress / Forhandler navn og adresse / Jälleenmyyjän nimi ja osoite / nazwa i adres sprzedawcy / Numele și adresa vânzătorului / Parduotuvės pavadinimas ir adresas / Müüja kauplus ja aadress / Naziv in naslov trgovine / Tipusszám / Názov a adresa predajcu / Veikala nosaukums un adrese / Naziv i adresa maloprodaje / Naziv i adresa prodavca / Naziv i adresa prodajnog mjesta / Nume și adresă vânzător / Název a adresa prodejece / Nama dan alamat peruncit / Nama Toko Penjual dan alamat / Tên và địa chỉ cửa hàng bán/ Saticı firmanın adı ve adresi / Название и адрес продавца / Назва і адреса продавця / Търговски обект / Назив и адреса на продавницата / Сатушының аты және мекен-жайы / Επωνυμία και διεύθυνση καταστήματος / የጊዜያዊ ሰዓት ስም ለመሥጫ ስም ለመሥጫ ስም ለመሥጫ / ชื่อและที่อยู่ของห้าง/ร้านที่ซื้อ / 零售商的店名和地址/販売店名、住所/소매점 이름과 주소/ نام درس خرده فروش / او اسم بائع التجزئة و عنوانه

**Distributor stamp** . . . . . / Cachet distributeur / Sello del distribuidor / Carimbo do revendedor / Timbro del negozio / Händlerstempel / Stempel van de dealer / Forhandler stempel / Återförsäljarens stämpel / Forhandler stempel / Jälleenmyyjän leima / pieczęć sprzedawcy / Ştampila vânzătorului / Antspaudas / Tempel / Žig trgovine / Eladó neve, címe/ Razítko predajcu / Zīmogs / Pečat maloprodaje/ Pečat prodavca / Pečat prodajnog mjesta / Ştampila vânzătorului/ Razítko prodejece/ Cap peruncit / Cap dari Toko Penjual / Cửa hàng bán đồng dấu/ Saticı Firmanın Kaşesi / Печать продавца / Печатка продавця / Печат на търговския обект / Печат на продавницата / Сатушының мөрі / Σφραγίδα καταστήματος / የጊዜያዊ ሰዓት ስም ለመሥጫ ስም ለመሥጫ ስም ለመሥጫ / ตราประทับของห้าง/ร้านที่ซื้อ/ 零售商的蓋印/販売店印/販売店印/소매점 직인/ فرومهر خرده / ختم بائع التجزئة

09/2013